

Manuale di installazione

RadiForce® RX240/RX340/RX340-AR

Monitor LCD a colori

RadiForce® GX240-CL/GX340-CL

Monitor LCD monocromatico

SIMBOLI DI SICUREZZA

Il manuale utilizza i simboli di sicurezza riportati sotto per segnalare informazioni di primaria importanza. Leggere le informazioni con attenzione.

	AVVERTENZA La mancata osservanza delle informazioni contrassegnate da un simbolo di AVVERTENZA può dar luogo a gravi lesioni personali anche mortali.		ATTENZIONE La mancata osservanza delle informazioni contrassegnate da un simbolo di ATTENZIONE può dar luogo a lesioni personali di entità moderata o danni a cose o al prodotto stesso.
	Indica un'azione vietata.		Indica un'azione obbligatoria che è necessario eseguire.

PRECAUZIONI

 AVVERTENZA

Se l'unità dovesse emettere fumo, rumori insoliti oppure si percepisca odore di bruciato, scollegare immediatamente tutti i cavi di alimentazione e rivolgersi al rivenditore.

L'utilizzo di unità con problemi di funzionamento può causare incendi, folgorazione o danni alle apparecchiature.

Utilizzare il cavo di alimentazione in dotazione e collegarlo alla presa a muro.

Assicurarsi che la tensione di alimentazione sia compresa nei limiti nominali indicati sul cavo stesso. In caso contrario potrebbero verificarsi incendi o folgorazione.

“Alimentazione: 100-120/200-240 V CA 50/60Hz”



Mantenere liquidi e oggetti di piccole dimensioni lontano dall'unità.

I piccoli oggetti o i liquidi caduti accidentalmente nell'unità attraverso le aperture di ventilazione, possono causare incendi, folgorazione o danni all'unità stessa. Nel caso in cui un oggetto o dei liquidi dovessero penetrare nell'unità, scollegare immediatamente l'unità. Richiedere il controllo dell'unità da parte di un tecnico dell'assistenza prima di utilizzarla nuovamente.



Utilizzare l'unità in un luogo appropriato.

In caso contrario potrebbero verificarsi incendi o folgorazione o danni all'unità stessa.

- Non installare all'aperto.
- Non installare in mezzi di trasporto (imbarcazioni, aeromobili, treni, autoveicoli, ecc.).
- Non posizionare in ambienti polverosi o umidi.
- Non installare in luoghi in cui lo schermo sia soggetto a spruzzi d'acqua (ad esempio, in bagno, ecc.).
- Non installare in luoghi in cui i vapori siano emessi direttamente in direzione dello schermo.
- Non posizionare vicino a fonti di calore o in prossimità di dispositivi di umidificazione.
- Non installare l'unità in un ambiente con presenza di gas infuamabile.



L'apparecchio deve essere collegato a una presa munita di collegamento a terra.

In caso contrario potrebbero verificarsi incendi o folgorazione.

Le lampade di retroilluminazione fluorescenti contengono mercurio (i prodotti che dispongono di lampade di retroilluminazione LED non contengono mercurio). Smaltire le lampade in base alle leggi locali, statali o federali.



ATTENZIONE



Non ostruire le aperture di ventilazione dell'unità.

- Non inserire oggetti nelle aperture di ventilazione.
- Non installare l'unità in un luogo ristretto e chiuso.
- Non utilizzare l'unità in posizione orizzontale o capovolta.

L'ostruzione delle aperture di ventilazione impedisce il flusso corretto dell'aria e può causare incendi, folgorazioni o danni alle apparecchiature.



Utilizzare una presa di corrente facilmente accessibile.

Ciò consente di scollegare rapidamente il cavo di alimentazione in caso di problemi.

Posizione delle informazioni relative alle avvertenze

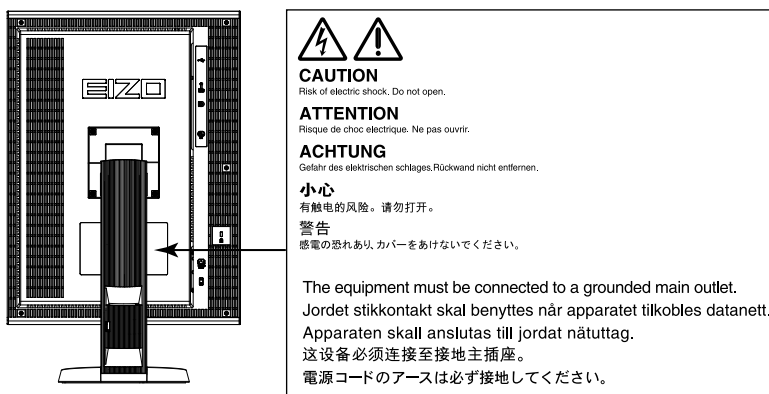

Risoluzioni compatibili

Il monitor supporta le risoluzioni indicate di seguito.

√: supportato

RX340/RX340-AR/GX340-CL

Risoluzione	Segnali applicabili	frequenza di scansione verticale	Dot clock	DisplayPort*		DVI	
				Verticale	Orizzontale	Verticale	Orizzontale
720×400	VGA TEXT	70 Hz	215 MHz (Max.)	√	√	√	√
640×480	Industry Standard	60 Hz		√	√	√	√
800×600	VESA Standard	60 Hz		√	√	√	√
1024×768	VESA Guidelines	60 Hz		√	√	√	√
1280×1024	VESA Standard	60 Hz		√	√	√	√
1536×2048	VESA CVT RB	46 Hz		-	-	√	-
1536×2048	VESA CVT RB	60 Hz		√	-	√	-
1600×1200	VESA Standard	60 Hz		-	√	-	√
2048×1536	VESA CVT RB	47 Hz		-	-	-	√
2048×1536	VESA CVT RB	60 Hz		-	√	-	√

*Indicata anche per 10 bit.

RX240/GX240-CL

Risoluzione	Segnali applicabili	frequenza di scansione verticale	Dot clock	DisplayPort*		DVI	
				Verticale	Orizzontale	Verticale	Orizzontale
720×400	VGA TEXT	70 Hz	164.5 MHz (Max.)	√	√	√	√
640×480	Industry Standard	60 Hz		√	√	√	√
800×600	VESA Standard	60 Hz		√	√	√	√
1024×768	VESA Guidelines	60 Hz		√	√	√	√
1280×1024	VESA Standard	60 Hz		-	√	-	√
1600×1200	VESA Standard	60 Hz		-	√	-	√
1200×1600	VESA Standard	60 Hz		√	-	√	-

*Indicata anche per 10 bit.

Simboli sull'unità

Simbolo	Questo simbolo indica	
	Interruttore di alimentazione principale:	Premere per disattivare l'alimentazione principale del monitor.
	Interruttore di alimentazione principale:	Premere per attivare l'alimentazione principale del monitor.
	Pulsante di accensione/ spegnimento:	Premere per accendere o spegnere il monitor.
	Corrente alternata	
	Avviso di rischio elettrico	
	ATTENZIONE:	Fare riferimento alla sezione SAFETY SYMBOLS (SIMBOLI DI SICUREZZA) in PRECAUTIONS (PRECAUZIONI).

Contenuto della confezione

Verificare che tutti i seguenti componenti siano inclusi nella confezione. Se i componenti elencati di seguito risultassero mancanti o danneggiati, contattare il rivenditore locale.

Nota

- Conservare la confezione e tutti i relativi componenti per eventuali spostamenti del monitor.
 - Monitor
 - Cavo di alimentazione
 - Cavo segnale digitale (DisplayPort): PP300
 - Cavo segnale digitale (Dual Link): DD300DL (solo per RX340/RX340-AR/GX340-CL)
 - Cavo segnale digitale (Single Link): DD300 (solo per RX240/GX240-CL)
 - Cavo USB EIZO: UU300
 - EIZO LCD Utility Disk (CD-ROM)
 - Manuale di installazione (il presente manuale)
 - PRECAUTIONS (PRECAUZIONI)

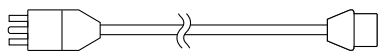

Comandi e funzioni

Esempio: RX340

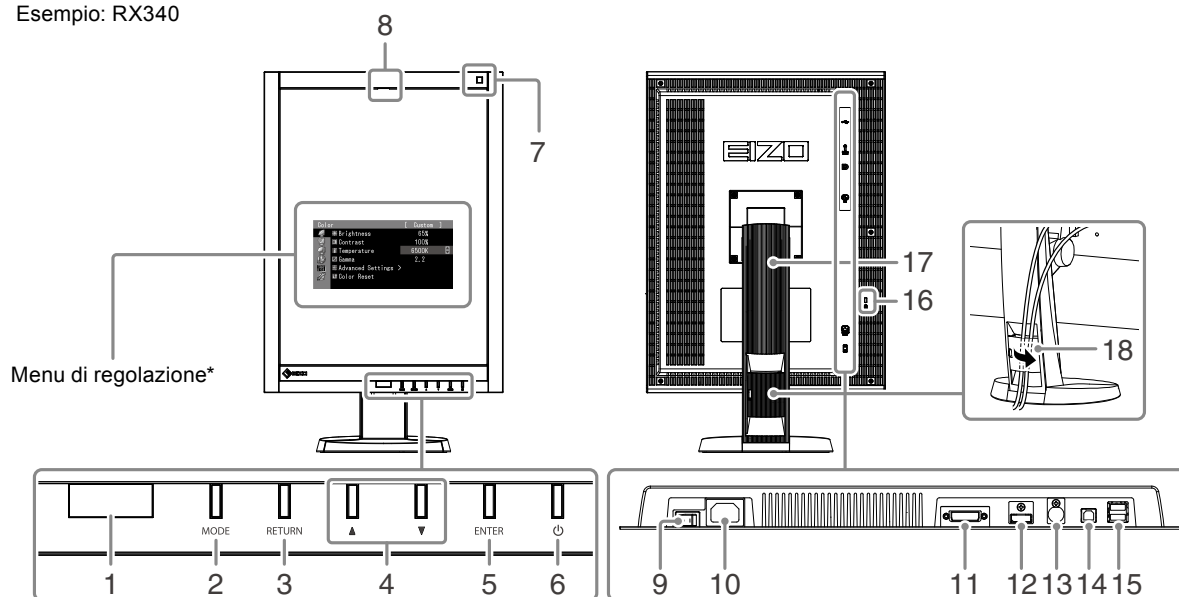

1. Sens. di presenza	Consente di rilevare il movimento di una persona davanti al monitor.
2. Tasto MODE	Seleziona il modo CAL Switch.
3. Tasto RETURN	Annulla la configurazione/regolazione ed esce dal menu regolazione.
4. Tasto ▲▼	Consente di scegliere e aumentare/diminuire le impostazioni di regolazione per la regolazione avanzata mediante il menu regolazione.
5. Tasto ENTER	Visualizza il menu regolazione, consente di scegliere un valore dalla schermata di menu e salva i valori impostati.
6. Tasto ⏻	<ul style="list-style-type: none"> Accende o spegne l'unità. Indica lo stato di funzionamento del monitor. Verde: acceso, Arancione: modalità di risparmio energetico, Spento: alimentazione principale/spegnimento
7. Sensore luce ambientale	Misura l'illuminazione ambientale.
8. Sensore anteriore integrato (tipo a scorrimento)	Utilizzato per la calibrazione e il Con. scala grigio.
9. Interruttore di alimentazione principale	Consente di attivare o disattivare l'alimentazione principale.
10. Connettore di alimentazione	Consente di collegare il cavo di alimentazione.
11. Connettore segnale di ingresso	Connettore DVI-D
12. Connettore segnale di ingresso	Connettore DisplayPort
13. Connettore PS/2	Utilizzato per la manutenzione. Non utilizzarlo per altre applicazioni. In caso contrario, il monitor potrebbe funzionare in modo scorretto.
14. Porta USB upstream	Consente di collegare il cavo USB per l'uso del software che richiede il collegamento USB o per l'uso della funzione Hub USB.
15. Porta USB downstream	Consente di collegare una periferica USB.
16. Fissaggio lucchetto di sicurezza	Questo tipo di blocco è compatibile con il sistema di sicurezza Kensington MicroSaver.
17. Supporto	Consente di regolare l'altezza e l'angolo dello schermo del monitor.
18. Fermacavi	Consente di coprire i cavi del monitor.

* Per le istruzioni per l'uso, fare riferimento al Manuale utente (su CD-ROM).

Collegamento dei cavi

Attenzione

- Verificare che il monitor e il PC siano scollegati dall'alimentazione elettrica.
- Quando si sostituisce il monitor corrente con questo monitor, cambiare le impostazioni del PC relative alla risoluzione e alla frequenza di scansione verticale applicando quelle disponibili per questo monitor. Fare riferimento alla tabella delle risoluzioni compatibili (retro copertina) prima di collegare il PC.

Nota

- Per ulteriori informazioni sul collegamento di più PC a questo prodotto, fare riferimento al Manuale utente (su CD-ROM).

1. Ruotare lo schermo del monitor di 90° in senso orario.

La posizione orizzontale è l'orientamento predefinito del monitor. Ruotare lo schermo del monitor di novanta gradi in posizione verticale prima di installarlo.

2. Collegare i cavi segnale ai connettori segnale di ingresso e al PC.

Controllare la forma dei connettori e collegare i cavi.

Dopo aver collegato il cavo segnale, stringere le viti dei connettori affinché combacino perfettamente.

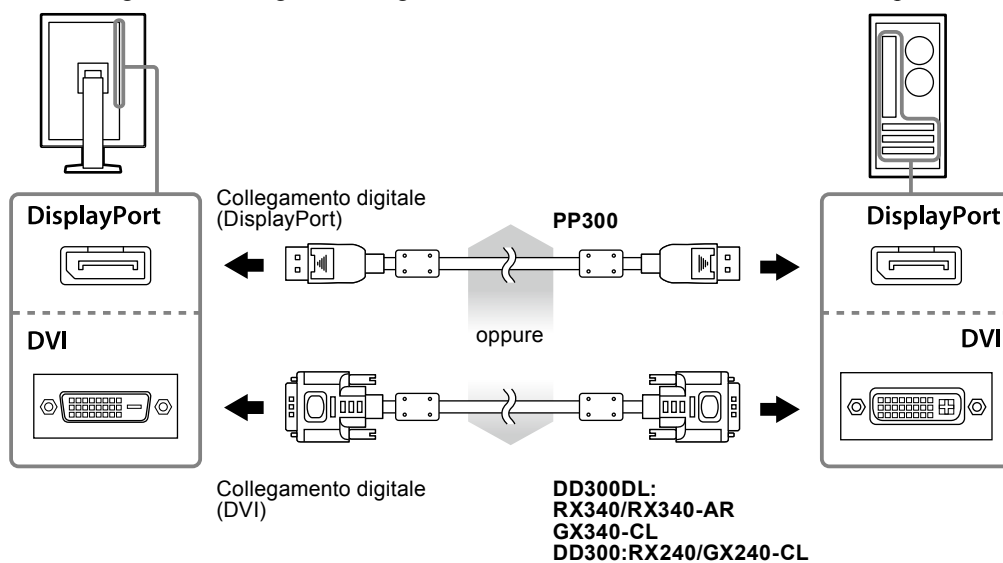

3. Collegare il cavo di alimentazione a una presa di corrente e il connettore di alimentazione al monitor.

4. Collegare il cavo USB durante l'uso di RadiCS LE o ScreenManager Pro for Medical.

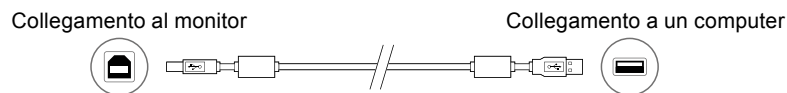

5. Premere per accendere il monitor.

L'indicatore di alimentazione del monitor si illumina in verde.

6. Accendere il PC.

Viene visualizzata l'immagine dello schermo.

Per ulteriori informazioni nel caso in cui un'immagine non venga visualizzata, fare riferimento a "Nessuna immagine" (pagina 7).

Attenzione

- Al termine dell'uso, spegnere sempre PC e monitor.
- Per un risparmio energetico ottimale, si consiglia di spegnere il pulsante di accensione/spengimento. Spegnendo l'interruttore di alimentazione principale o scollegando il cavo di alimentazione, viene completamente interrotta l'alimentazione del monitor.

Regolazione dell'altezza e dell'angolo dello schermo

Afferrare i lati destro e sinistro del monitor con entrambe le mani, quindi regolarne l'altezza, l'inclinazione e la rotazione fino a ottenere la posizione di lavoro ottimale.

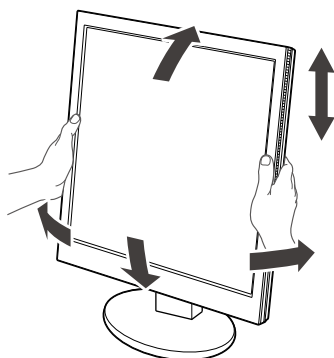

Attenzione

- Accertarsi che i cavi siano collegati correttamente.

Visualizzazione della guida dei tasti

Premendo i tasti situati sulla parte anteriore (ad eccezione del tasto ) , sopra il tasto viene visualizzata la guida dei tasti.

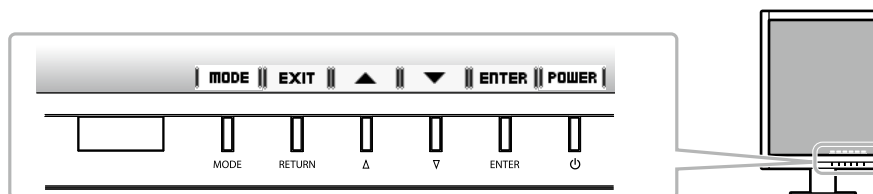

Nota

- La guida del tasto resterà visualizzata durante la visualizzazione del menu di regolazione o del menu relativo alle modalità.
- La guida del tasto viene visualizzata in modo diverso a seconda del menu o dello stato selezionato.

Selezione della modalità schermo

Questa funzione consente di selezionare la modalità desiderata in modo semplice in base all'applicazione del monitor.

RX240/RX340/RX340-AR

Modalità	Scopo
1-DICOM	Utilizzato per visualizzare le immagini nel modo DICOM.
2-Custom	Disponibile per la configurazione secondo le preferenze dell'utente.
3-CAL1/4-CAL2/5-CAL3	Consente di visualizzare lo schermo regolato mediante il software di calibrazione.
6-Hybrid-γ	Identifica automaticamente l'area di visualizzazione delle immagini monocromatiche e a colori sullo schermo e visualizza ciascuno stato di impostazione.
7-sRGB	Ottimizzato per la corrispondenza colore con periferiche che supportano sRGB.
8-Text	Ottimizzato per la visualizzazione di testo in programmi di elaborazione testo o fogli di calcolo.

GX240-CL/GX340-CL

Modalità	Scopo
1-DICOM	Utilizzato per visualizzare le immagini nel modo DICOM.
2-CAL1/3-CAL2	Consente di visualizzare lo schermo regolato mediante il software di calibrazione.
4-Hybrid-γ	Identifica automaticamente l'area di visualizzazione delle immagini mediche e delle altre sullo schermo e visualizza ciascuno stato di impostazione.

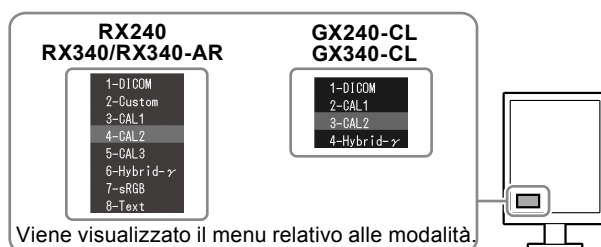

Procedura

1. Premere MODE.
Il menu relativo alle modalità viene visualizzato sul lato inferiore sinistro dello schermo.
2. Ad ogni pressione di MODE, viene evidenziata una modalità dell'elenco.
Durante la visualizzazione del menu relativo alle modalità, è possibile scorrere i modi con ▲ o ▼.

Controllo della qualità del monitor

Con il presente monitor è incluso il software di controllo della qualità "RadiCS LE" (per Windows).

Per calibrare il monitor e gestire la cronologia di calibrazione, installare RadiCS LE facendo riferimento al Manuale utente di RadiCS LE (su CD-ROM). Utilizzare la funzione RadiCS SelfQC e il sensore anteriore integrato per eseguire una calibrazione periodica e il Con. scala grigio per il monitor in modo indipendente. Per ulteriori dettagli, fare riferimento al Manuale utente (su CD-ROM).

Attenzione

- Durante l'uso di RadiCS LE, collegare il monitor al PC tramite un cavo USB.

Nota

- Per eseguire un controllo avanzato della qualità conforme agli standard medici, utilizzare il kit del software di controllo della qualità del monitor opzionale "RadiCS UX1".

Nessuna immagine

Se un problema persiste dopo aver adottato i rimedi suggeriti, contattare il rivenditore locale.

Problema	Possibile causa e rimedio
<p>1. Nessuna immagine</p> <ul style="list-style-type: none"> L'indicatore di alimentazione non si accende. <hr/> <ul style="list-style-type: none"> L'indicatore di alimentazione si illumina in verde. (RX240/RX340/RX340-AR) L'indicatore di alimentazione si illumina in arancione. <hr/> <ul style="list-style-type: none"> L'indicatore di alimentazione lampeggia in arancione e verde. 	<ul style="list-style-type: none"> Verificare che il cavo di alimentazione sia collegato correttamente. Attivare l'interruttore di alimentazione principale. Premere . Disattivare l'alimentazione principale, quindi riattivarla dopo alcuni minuti. Aumentare "Luminosità", "Enfasi contrasto" o "Guadagno" nel menu Regolazione. Commutare il segnale di ingresso. Per ulteriori dettagli, fare riferimento al Manuale utente (su CD-ROM). Utilizzare il mouse o la tastiera. Controllare che il PC sia acceso. Quando il Sens. di presenza è impostato su un valore da "Livello-1" a "Livello-4", è possibile che il monitor passi alla modalità di risparmio energetico. Avvicinarsi al monitor. C'è un problema nel dispositivo che utilizza la connessione DisplayPort. Risolvere il problema, spegnere il monitor e quindi riaccenderlo. Per ulteriori dettagli, fare riferimento al manuale utente del dispositivo collegato che utilizza la connessione DisplayPort.
<p>2. Viene visualizzato il seguente messaggio.</p> <ul style="list-style-type: none"> Il messaggio viene visualizzato quando non viene immesso alcun segnale. Esempio: <div data-bbox="300 1077 576 1261" data-label="Image"> </div> <hr/> <ul style="list-style-type: none"> Il messaggio indica che il segnale di ingresso è al di fuori della gamma di frequenze specificata. Esempio: <div data-bbox="300 1402 576 1621" data-label="Image"> </div> <p>fD: Dot clock fH: Frequenza di scansione orizzontale fV: Frequenza di scansione verticale</p>	<p>Questo messaggio viene visualizzato quando il segnale non viene immesso correttamente, anche se il monitor funziona correttamente.</p> <ul style="list-style-type: none"> Potrebbe essere visualizzato il messaggio a sinistra perché alcuni PC non emettono il segnale subito dopo l'accensione. Controllare che il PC sia acceso. Verificare che il cavo segnale sia collegato correttamente. Commutare il segnale di ingresso. Per ulteriori dettagli, fare riferimento al Manuale utente (su CD-ROM). <hr/> <ul style="list-style-type: none"> Controllare che il PC sia configurato idoneamente per la risoluzione e la frequenza di scansione verticale del monitor (vedere "Risoluzioni compatibili"). Riavviare il PC. Cambiare la frequenza del segnale utilizzando il software di utilità della scheda grafica. Fare riferimento al manuale della scheda grafica per ulteriori informazioni.

Copyright© 2011-2013 EIZO Corporation Tutti i diritti riservati. Nessuna parte del presente documento può essere riprodotta, memorizzata in un sistema di recupero di informazioni o trasmessa, in nessuna forma o attraverso qualsiasi mezzo, elettronico, meccanico o di altra natura, senza previa autorizzazione scritta di EIZO Corporation. EIZO Corporation non è obbligata a mantenere riservati i materiali o le informazioni ricevute, a meno che non vengano stipulati accordi preventivi relativamente alla ricezione di suddette informazioni da parte di EIZO Corporation. Sebbene il presente manuale contenga informazioni aggiornate, le caratteristiche tecniche del monitor EIZO sono soggette a modifiche senza preavviso.

- Le caratteristiche tecniche del prodotto possono variare in base alla regione. Verificare le caratteristiche tecniche nel manuale scritto nella lingua della regione di acquisto.
- Deve essere garantita la conformità del sistema finale al requisito IEC60601-1-1.
- L'apparecchio alimentato tramite corrente può emettere onde elettromagnetiche, che potrebbero influenzare, limitare o causare problemi di funzionamento del monitor. Installare l'apparecchio in un ambiente controllato, in cui tali effetti vengano evitati.
- Il presente monitor è stato progettato per l'uso in un sistema di immagini mediche. Il monitor non supporta la visualizzazione di immagini mammografiche per finalità di diagnosi.

