

# Benutzerhandbuch

## RadiForce® MS230W

LCD-Farbmonitor

### Wichtig

Lesen Sie die **VORSICHTSMASSNAHMEN**, dieses Benutzerhandbuch und das Installationshandbuch (separater Band) aufmerksam durch, um sich mit der sicheren und effizienten Bedienung vertraut zu machen.

- 
- Grundlegende Informationen, angefangen mit dem Verbinden des Monitors mit einem Computer bis hin zur Inbetriebnahme, finden Sie im Installationshandbuch.
  - Das aktuelle Benutzerhandbuch steht auf unserer Website zum Herunterladen zur Verfügung:  
<http://www.eizo.com>
- 



## Stelle der Warnungshinweise

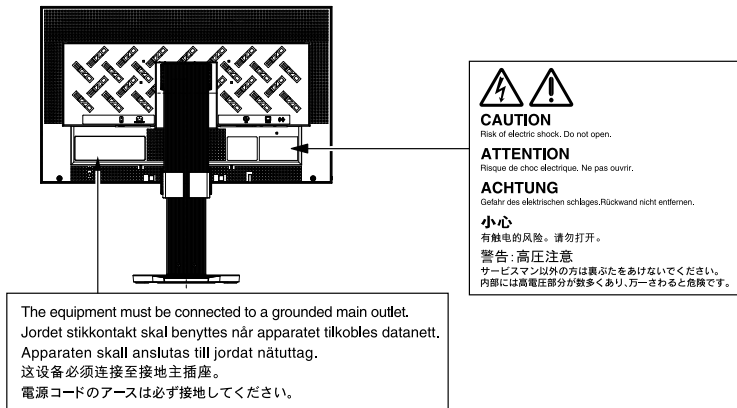

Die Produktspezifikationen variieren möglicherweise in den einzelnen Absatzgebieten. Überprüfen Sie, ob die Spezifikationen im Handbuch in der Sprache des Absatzgebietes geschrieben sind.

Kein Teil dieses Handbuchs darf ohne die vorherige schriftliche Zustimmung von EIZO Corporation in irgendeiner Form oder mit irgendwelchen Mitteln – elektronisch, mechanisch oder auf andere Weise – reproduziert, in einem Suchsystem gespeichert oder übertragen werden.

EIZO Corporation ist in keiner Weise verpflichtet, zur Verfügung gestelltes Material oder Informationen vertraulich zu behandeln, es sei denn, es wurden mit EIZO Corporation beim Empfang der Informationen entsprechende Abmachungen getroffen. Obwohl größte Sorgfalt aufgewendet wurde, um zu gewährleisten, dass die Informationen in diesem Handbuch dem neuesten Stand entsprechen, ist zu beachten, dass die Spezifikationen der Monitore von EIZO ohne vorherige Ankündigung geändert werden können.

# Hinweise für diesen Monitor

---

Dieses Produkt eignet sich für die klinische Bildbetrachtung. Es unterstützt nicht die Anzeige von Mammographiebildern zur Diagnose.

---

Dieses Produkt wurde speziell an die Einsatzbedingungen in der Region, in die es ursprünglich geliefert wurde, angepasst. Wird es außerhalb dieser Region eingesetzt, ist der Betrieb eventuell nicht wie angegeben möglich.

---

Die Garantie für dieses Produkt erstreckt sich ausschließlich auf die in diesem Handbuch beschriebenen Anwendungen.

---

Die in diesem Handbuch enthaltenen technischen Daten gelten nur, wenn folgendes Zubehör benutzt wird:

- Dem Produkt beiliegende Netzkabel
  - Von uns angegebene Signalkabel
- 

Verwenden Sie mit diesem Produkt nur Zubehör, das von uns hergestellt oder empfohlen wird.

---

Da es ungefähr 30 Minuten dauert, bis sich das Betriebsverhalten der elektrischen Bauteile stabilisiert hat, sollten Sie nach dem Einschalten mindestens 30 Minuten mit dem Einstellen des Monitors warten.

---

Je heller Monitore eingestellt sind desto eher läßt die Helligkeit der Hintergrundbeleuchtung langfristig nach. Stellen Sie eine möglichst geringe Helligkeit ein um den Monitor für lange Zeit mit nahezu gleichbleibender Anzeige zu nutzen.

---

Wird dasselbe Bild über einen langen Zeitraum hinweg angezeigt und dann geändert, treten möglicherweise Nachbilder auf. Verwenden Sie den Bildschirmschoner oder die Abschaltfunktion, um zu vermeiden, dass dasselbe Bild über längere Zeit hinweg angezeigt wird.

---

Um den Monitor immer wie neu aussehen zu lassen und die Lebensdauer des Geräts zu verlängern, wird eine regelmäßige Reinigung empfohlen (Beachten Sie den Abschnitt „Reinigung“ (Seite 4)).

---

Bei Pixelfehlern in Form von kleineren helleren oder dunkleren Flecken auf dem Bildschirm: Dieses Phänomen ist auf die Eigenschaften des Displays zurückzuführen. Es handelt sich hierbei nicht um einen Defekt des LCD-Monitors.

---

Die Hintergrundbeleuchtung des LCD-Displays hat eine begrenzte Lebensdauer. Wenn der Bildschirm dunkel wird oder flackert, wenden Sie sich an Ihren Fachhändler.

---

Drücken Sie keinesfalls fest auf das Display oder den Bildschirmrahmen, da dies möglicherweise zu Fehlfunktionen wie z. B. störende Muster usw. des Displays führt. Durch wiederholtes Ausüben von Druck auf das Display verschlechtert sich die Bildschirmanzeige oder es entstehen Schäden am Display. (Wenn Abdrücke auf dem Display zurückbleiben, lassen Sie den Bildschirm des Monitors mit einem vollständig weißen oder schwarzen Musterbild laufen. Diese Erscheinung sollte anschließend nicht mehr auftreten.)

---

Berühren Sie das Display nicht mit scharfen Gegenständen, da es dadurch verkratzt und beschädigt werden könnte. Reinigen Sie das Display keinesfalls mit Taschentüchern, da es dadurch verkratzt werden könnte.

---

Wird der Monitor in einen Raum mit höherer Raumtemperatur gebracht oder steigt die Raumtemperatur schnell an, bildet sich möglicherweise Kondensationsflüssigkeit an den Innen- und Außenseiten des Monitors. Stellen Sie in diesem Fall den Monitor nicht an. Warten Sie stattdessen bis die Kondensationsflüssigkeit verdunstet ist. Andernfalls können Schäden am Monitor entstehen.

---

## Reinigung

---

### **Achtung**

- Chemikalien wie Alkohol und antiseptische Lösungen können bei Gehäuse oder Display zu Veränderungen im Glanz, Trübungen, Verblässen und einer Beeinträchtigung der Bildqualität führen.
- Verwenden Sie kein Verdünnungsmittel, Benzol, Wachs oder Poliermittel. Dadurch könnte das Gehäuse oder das Display beschädigt werden.

### **Hinweis**

- Der optionale „ScreenCleaner“ wird zur Reinigung des Gehäuses und der Displayoberfläche empfohlen.

Bei Bedarf lassen sich Flecken auf dem Gehäuse und der Displayoberfläche entfernen, indem Sie einen Teil eines Tuchs mit Wasser befeuchten.

## So arbeiten Sie optimal mit dem Monitor

---

- Eine übermäßig dunkle/helle Anzeige ist schlecht für die Augen. Stellen Sie die Helligkeit der Bildschirmanzeige den Umgebungsbedingungen entsprechend ein.
- Die Augen ermüden durch langes Arbeiten am Monitor. Legen Sie jede Stunde 10 min. Pause ein.

# INHALT

|   |           |  |  |
|---|-----------|--|--|
| <b>Abdeckung</b> .....                                      | <b>1</b>  |  |  |
| Hinweise für diesen Monitor .....                           | 3         |  |  |
| <b>INHALT</b> .....   | <b>5</b>  |  |  |
| <b>Kapitel 1 Einführung</b> .....                           | <b>7</b>  |  |  |
| <b>1-1. Leistungsmerkmale</b> .....                         | <b>7</b>  |  |  |
| <b>1-2. Grundlegende Bedienung und Funktionen</b>           | <b>8</b>  |  |  |
| ● Grundlegende Bedienung des                                |           |  |  |
| Justierungsmenüs .....                                      | 8         |  |  |
| ● Funktionen.....   | 9         |  |  |
| <b>Kapitel 2 Bildschirmjustierung</b> .....                 | <b>10</b> |  |  |
| <b>2-1. Einstellung der Bildschirm-Auflösung</b> .....      | <b>10</b> |  |  |
| ● Kompatible Auflösungen/                                   |           |  |  |
| Bildwiederholfrequenzen .....                               | 10        |  |  |
| ● Auflösung einstellen .....                                | 10        |  |  |
| Windows 8 / Windows 7.....                                  | 10        |  |  |
| Windows Vista .....   | 10        |  |  |
| Windows XP.....   | 10        |  |  |
| Mac OS X.....   | 10        |  |  |
| <b>2-2. Richtige Bildschirmanzeige</b> .....                | <b>11</b> |  |  |
| ● Digitaler Signaleingang .....                             | 11        |  |  |
| ● Analoger Signaleingang.....                               | 11        |  |  |
| <b>2-3. Justierung der Farbe</b> .....                      | <b>16</b> |  |  |
| ● So wählen Sie den Anzeigemodus (CAL                       |           |  |  |
| Switch-Modus) .....   | 16        |  |  |
| ● So führen Sie erweiterte Justierungen durch               | 16        |  |  |
| ● Justierbare Einstellungen in den                          |           |  |  |
| einzelnen Modi .....  | 17        |  |  |
| ● So stellen Sie die Helligkeit ein <Helligkeit>..          | 17        |  |  |
| ● So justieren Sie den Kontrast <Kontrast>.....             | 18        |  |  |
| ● So justieren Sie die Farbtemperatur                       |           |  |  |
| <Temperatur> .....  | 18        |  |  |
| ● So justieren Sie den Gamma-Wert                           |           |  |  |
| <Gamma> .....   | 19        |  |  |
| ● So justieren Sie die Farbsättigung                        |           |  |  |
| <Sättigung> .....   | 19        |  |  |
| ● So justieren Sie den Farbton <Farbton> .....              | 19        |  |  |
| ● So justieren Sie den Gain-Wert <Gain-                     |           |  |  |
| Einstellung>.....   | 20        |  |  |
| ● So justieren Sie die Overdrive-Intensität                 |           |  |  |
| <Overdrive>.....  | 20        |  |  |
| <b>2-4. Ändern der Bildgröße</b> .....                      | <b>21</b> |  |  |
| ● So ändern Sie die Bildgröße <Bildgröße> .....             | 21        |  |  |
| ● So ändern Sie die Helligkeit des nicht                    |           |  |  |
| angezeigten Bereichs <Randintensität> .....                 | 21        |  |  |
| <b>Kapitel 3 Einstellung des Monitors</b> .....             | <b>22</b> |  |  |
| <b>3-1. Justieren der Lautstärke &lt;Lautstärke&gt;....</b> | <b>22</b> |  |  |
| <b>3-2. Wechseln der Tonquelle für den</b>                  |           |  |  |
| <b>DisplayPort-Signaleingang &lt;Quelle&gt; .....</b>       | <b>22</b> |  |  |
| <b>3-3. Anzeige zum Einstellen des</b>                      |           |  |  |
| <b>Justierungsmenüs</b> .....                               | <b>23</b> |  |  |
| ● Änderung der Anzeigegröße des                             |           |  |  |
| Justierungsmenüs <Menü Größe> .....                         | 23        |  |  |
| ● Änderung der Anzeigeposition des                          |           |  |  |
| Justierungsmenüs <Menü-Position> .....                      | 23        |  |  |
| ● Änderung der Anzeigezeit des                              |           |  |  |
| Justierungsmenüs <Einschaltzeit> .....                      | 23        |  |  |
| ● Änderung der Anzeigetransparenz des                       |           |  |  |
| Justierungsmenüs <Transparent>.....                         | 24        |  |  |
| <b>3-4. Sperren von Tasten</b> .....                        | <b>24</b> |  |  |
| <b>3-5. Einstellen der EIZO-Logo-Anzeige</b>                |           |  |  |
| <b>&lt;Logo&gt; .....</b>                                   | <b>24</b> |  |  |
| <b>3-6. Einstellen der Ausrichtung</b>                      |           |  |  |
| <b>&lt;Ausrichtung&gt;.....</b>                             | <b>25</b> |  |  |
| <b>3-7. Einstellen der Sprache &lt;Sprache&gt; .....</b>    | <b>25</b> |  |  |
| <b>3-8. Aktivieren/Deaktivieren der DDC/CI-</b>             |           |  |  |
| <b>Kommunikation .....</b>                                  | <b>26</b> |  |  |
| <b>3-9. Zurücksetzen des Monitors auf die</b>               |           |  |  |
| <b>Standardeinstellungen &lt;Zurücksetzen&gt;..</b>         | <b>26</b> |  |  |
| ● So setzen Sie die Farbeinstellungen zurück.               | 26        |  |  |
| ● So setzen Sie alle Einstellungen auf die                  |           |  |  |
| Standardeinstellungen zurück.....                           | 26        |  |  |
| <b>Kapitel 4 Energiesparfunktionen</b> .....                | <b>27</b> |  |  |
| <b>4-1. Einstellen der Energiesparfunktion</b>              |           |  |  |
| <b>&lt;Energie sparen&gt;.....</b>                          | <b>27</b> |  |  |
| ● Monitor .....   | 27        |  |  |
| ● Audioausgang .....  | 28        |  |  |
| <b>4-2. Einstellung der Netzkontroll-LED</b>                |           |  |  |
| <b>&lt;Netzkontroll-LED&gt; .....</b>                       | <b>28</b> |  |  |
| <b>4-3. Automatische Helligkeitsjustierung Ein/</b>         |           |  |  |
| <b>Aus „Auto EcoView“ .....</b>                             | <b>29</b> |  |  |
| <b>4-4. Einstellung der Anzeige „EcoView Index“</b>         | <b>29</b> |  |  |
| <b>4-5. Wechseln in den Energiesparmodus,</b>               |           |  |  |
| <b>wenn eine Person sich vom Monitor</b>                    |           |  |  |
| <b>entfernt „EcoView Sense“ .....</b>                       | <b>30</b> |  |  |
| <b>4-6. Automatisches Abschalten Ein/Aus</b>                |           |  |  |
| <b>&lt;Abschaltfunktion&gt; .....</b>                       | <b>31</b> |  |  |
| <b>Kapitel 5 Fehlerbeseitigung</b> .....                    | <b>32</b> |  |  |
| <b>Kapitel 6 Referenz</b> .....                             | <b>36</b> |  |  |
| <b>6-1. Anbringen des optionalen Schwenkarms</b>            | <b>36</b> |  |  |
| <b>6-2. Befestigen des FlexStand</b> .....                  | <b>38</b> |  |  |
| <b>6-3. Anschließen von mehreren PCs</b> .....              | <b>39</b> |  |  |
| ● So wechseln Sie zwischen                                  |           |  |  |
| Eingangssignalen.....                                       | 39        |  |  |
| ● So stellen Sie die Auswahl des                            |           |  |  |
| Eingangssignals ein <Eingangssignal> .....                  | 40        |  |  |
| <b>6-4. Anzeige von Monitorinformationen</b>                |           |  |  |
| <b>&lt;Informationen&gt;.....</b>                           | <b>40</b> |  |  |

|   |           |
|---|-----------|
| 6-5. Technische Daten .....   | 41        |
| 6-6. Glossar .....  | 44        |
| 6-7. Voreingestellte Taktraten.....                                       | 46        |
| <b>Anhang.....</b>  | <b>47</b> |
| Marke .....   | 47        |
| FCC Declaration of Conformity .....                                       | 48        |
| Hinweise zur Auswahl des richtigen<br>Schwenkarms für Ihren Monitor ..... | 49        |
| Hinweis zur Ergonomie : .....   | 49        |
| BEGRENZTE GARANTIE .....  | 50        |
| Chinesische Maßnahmen für RoHS Erfüllung<br>von RoHS in China.....        | 59        |

# Kapitel 1 Einführung

Vielen Dank, dass Sie sich für einen LCD-Farbmonitor von EIZO entschieden haben.

## 1-1. Leistungsmerkmale

- 23"-Breitbildformat LCD
- Geeignet für die Auflösung 1920 × 1080.
- Verwendet ein kontrastreiches Display (3000:1)  
Ermöglicht die Anzeige scharfer Bilder
- VA-Display mit 89° horizontalen und vertikalen Betrachtungswinkeln
- Gilt für DisplayPort (gilt für 8 Bit)\*  
Das Bildsignal und das Audiosignal können beide über ein einziges DisplayPort-Kabel übertragen werden.  
\* Bei der Übertragung eines Audiosignals mit einem DisplayPort-Kabel muss die Grafikkarte mit der Audioausgabe kompatibel sein. (Siehe „6-5. Technische Daten“ (Seite 41))
- CAL Switch-Funktion zum Auswählen der optimalen Kalibrierungsmethode  
Siehe „So wählen Sie den Anzeigemodus (CAL Switch-Modus)“ (Seite 16)
- Wahlbare Bildschirmanzeige gemas DICOM Abschnitt 14 (Seite 44)
- Rahmensynchronisationsmodus unterstützt (59 - 61 Hz)
- Energiesparfunktion  
Dieses Produkt ist mit verschiedenen Energiesparfunktionen ausgestattet.
  - EcoView Sense-Funktion  
Der Sensor an der Vorderseite des Monitors erkennt die Bewegungen von Personen. Wenn sich eine Person vom Monitor weg bewegt, wechselt dieser automatisch in den Energiesparmodus und zeigt keine Bilder mehr an. Mithilfe dieser Funktion wird somit der Stromverbrauch reduziert.  
Siehe „4-5. Wechseln in den Energiesparmodus, wenn eine Person sich vom Monitor entfernt „EcoView Sense““ (Seite 30)
  - EcoView Index-Funktion  
Die grüne Anzeige zeigt das Energieverbrauchsverhältnis als Reaktion auf die Helligkeit des Monitors. Sie können den Energieverbrauch verringern, indem Sie das Energiesparverhältnis stets beachten.  
Siehe „4-4. Einstellung der Anzeige „EcoView Index““ (Seite 29)
- Die Anzeigen Hochformat/Querformat sind verfügbar.
- HDCP (High-bandwidth Digital Content Protection)
- Integrierte Lautsprecher und Kopfhörerbuchse

---

### Hinweis

- Dieser Monitor unterstützt die Anzeige im Hoch- und Querformat. Mithilfe dieser Funktion kann die Ausrichtung des Justierungsmenüs geändert werden, wenn der Monitor mit vertikaler Anzeige verwendet wird. (Siehe „3-6. Einstellen der Ausrichtung <Ausrichtung>“ (Seite 25))
  - Zur Verwendung des Monitors in „Hochformat“-Position ist eine Grafikkarte, die Hochformat-Anzeige unterstützt, erforderlich. Bei Verwendung des Monitors in „Hochformat“-Stellung, müssen die Einstellungen Ihrer Grafikkarte dementsprechend geändert werden. Weitere Informationen hierzu entnehmen Sie dem Handbuch der Grafikkarte.
  - Der Fuß des Geräts kann durch einen Schwenkarm oder einen anderen Fuß ersetzt werden. (Siehe „6-1. Anbringen des optionalen Schwenkarms“ (Seite 36))
-

# 1-2. Grundlegende Bedienung und Funktionen





## ● Grundlegende Bedienung des Justierungsmenüs

### 1. Anzeigen des Justierungsmenüs





1. Drücken Sie . Das Justierungsmenü wird eingeblendet.



### 2. Justierung/Einstellung

1. Wählen Sie mit , , ,  ein Menü zum Justieren/Einstellen, und drücken Sie anschließend . Das Untermenü wird eingeblendet.



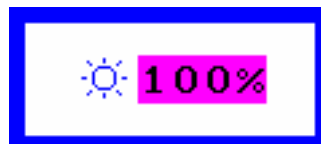

2. Wählen Sie mit , , ,  ein Element zum Justieren/Einstellen, und drücken Sie anschließend . Das Menü „Einstellungen/Justierung“ wird angezeigt.





3. Justieren/stellen Sie das ausgewählte Element mit , , ,  ein, und drücken Sie anschließend .

### 3. Beenden

1. Wählen Sie im Untermenü die Option <Zurück>, und drücken Sie . Das Hauptmenü wird eingeblendet.
2. Wählen Sie im Hauptmenü <Beenden>, und drücken Sie . Das Justierungsmenü wird beendet.

---

#### Hinweis

- Durch zweimaliges schnelles Drücken von  kann das Justierungsmenü ebenfalls beendet werden.
  - <Beenden> oder <Zurück> kann auch durch zweimaliges oder dreimaliges Drücken von  im Haupt- bzw. Untermenü ausgewählt werden.
-



## ● Funktionen

Die nachstehende Tabelle zeigt sämtliche Justierungs- und Einstellungsoptionen des Justierungsmenüs an.

| Hauptmenü                         | Einstellung                | Referenz   |   |
|-----------------------------------|----------------------------|--|---|
| Autom. Abgleich <sup>*1</sup><br> | Bildparameter              | „2-2. Richtige Bildschirmanzeige“ (Seite 11)   |   |
|                                   | Bereich                    |  |   |
| Bildparameter<br>                 | Clock <sup>*1</sup>        |  |   |
|                                   | Phase <sup>*1</sup>        |  |   |
|                                   | Bildposition <sup>*1</sup> |  |   |
|                                   | Glätten                    |  |   |
|                                   | Zurück                     |  |   |
|                                   |                            |  |   |
| Farbe <sup>*2</sup><br>           | Helligkeit                 | „2-3. Justierung der Farbe“ (Seite 16),  |   |
|                                   | Kontrast                   |  |   |
|                                   | Temperatur                 |  |   |
|                                   | Gamma                      |  |   |
|                                   | Sättigung                  |  |   |
|                                   | Farbton                    |  |   |
|                                   | Gain-Einstellung           |  |   |
|                                   | Overdrive                  |  |   |
|                                   | Zurücksetzen               |  |   |
|                                   |                            |  |   |
| Ton<br>                           | Lautstärke                 | „3-1. Justieren der Lautstärke <Lautstärke>“ (Seite 22)                                  |   |
|                                   | Quelle <sup>*3</sup>       | „3-2. Wechseln der Tonquelle für den DisplayPort-Signaleingang <Quelle>“ (Seite 22)      |   |
|                                   | Energie sparen             | „4-1. Einstellen der Energiesparfunktion <Energie sparen>“ (Seite 27)                    |   |
| PowerManager<br>                  | Energie sparen             | „4-6. Automatisches Abschalten Ein/Aus <Abschaltfunktion>“ (Seite 31)                    |   |
|                                   | Abschaltfunktion           |  |   |
| Andere Funktion<br>               | Bildgröße                  | „2-4. Ändern der Bildgröße“ (Seite 21)   |   |
|                                   | Randintensität             |  |   |
|                                   | Eingangssignal             | „So stellen Sie die Auswahl des Eingangssignals ein <Eingangssignal>“ (Seite 40)         |   |
|                                   | Menü Einstellungen         | Menü Größe   | „3-3. Anzeige zum Einstellen des Justierungsmenüs“ (Seite 23) |
|                                   |                            | Menü-Position  |   |
|                                   |                            | Einschaltzeit  |   |
|                                   |                            | Transparent  |   |
|                                   | Ausrichtung                | „3-6. Einstellen der Ausrichtung <Ausrichtung>“ (Seite 25)                               |   |
|                                   | Netzkontroll-LED           | „4-2. Einstellung der Netzkontroll-LED <Netzkontroll-LED>“ (Seite 28)                    |   |
|                                   | Zurücksetzen               | „3-9. Zurücksetzen des Monitors auf die Standardeinstellungen <Zurücksetzen>“ (Seite 26) |   |
| Informationen<br>                 |                            | „6-4. Anzeige von Monitorinformationen <Informationen>“ (Seite 40)                       |   |
| Sprache<br>                       |                            | „3-7. Einstellen der Sprache <Sprache>“ (Seite 25)                                       |   |

<sup>\*1</sup> Nur analoger Signaleingang

<sup>\*2</sup> Die Funktion zum Anpassen/Einstellen im Menü <Farbe> hängt vom ausgewählten Farbmodus ab. Die obige Tabelle zeigt die Untermenüs für den Modus „Custom“.

<sup>\*3</sup> Diese Funktion ist über den DisplayPort-Eingang verfügbar.

# Kapitel 2 Bildschirmjustierung

## 2-1. Einstellung der Bildschirm-Auflösung

### ● Kompatible Auflösungen/Bildwiederholfrquenzen

Einzelheiten über kompatible Auflösungen siehe „Kompatible Auflösungen /Bildwiederholfrquenzen“ im Installationshandbuch.

### ● Auflösung einstellen

Führen Sie die folgenden Schritte aus, wenn die Auflösung nach dem Anschließen des Monitors an den PC mangelhaft ist oder wenn Sie die Auflösung ändern möchten.

#### Windows 8 / Windows 7

1. Für Windows 8, klicken Sie auf die „Desktop“-Kachel auf der Startseite, um den Desktop aufzurufen.
2. Klicken Sie mit der rechten Maustaste irgendwo auf den leeren Desktop.
3. Klicken Sie im angezeigten Menü auf „Bildschirmauflösung“.
4. Wählen Sie im Dialogfeld „Bildschirmauflösung“ den Monitor aus.
5. Klicken Sie auf „Auflösung“, um die gewünschte Auflösung auszuwählen.
6. Klicken Sie auf die Taste [OK].
7. Wenn ein Bestätigungsdialogfeld eingeblendet wird, klicken Sie auf [Änderungen beibehalten].

#### Windows Vista

1. Klicken Sie mit der rechten Maustaste irgendwo auf den leeren Desktop.
2. Klicken Sie im angezeigten Menü auf „Anpassen“.
3. Klicken Sie im Dialogfenster „Anpassung“ auf „Anzeigeeinstellungen“.
4. Klicken Sie im Dialogfeld „Anzeigeeinstellungen“ auf die Registerkarte „Monitor“, und wählen Sie im Feld „Auflösung“ die gewünschte Auflösung.
5. Klicken Sie auf die Taste [OK].
6. Wenn ein Bestätigungsdialogfeld eingeblendet wird, klicken Sie auf [Ja].

#### Windows XP

1. Klicken Sie mit der rechten Maustaste irgendwo auf den leeren Desktop.
2. Wählen Sie im angezeigten Menü die Option „Eigenschaften“.
3. Wenn das Dialogfeld „Anzeigeeigenschaften“ eingeblendet wird, klicken Sie auf die Registerkarte „Einstellungen“, und wählen Sie dort unter „Anzeige“ die gewünschte „Bildschirmauflösung“.
4. Klicken Sie auf die Taste [OK], um das Dialogfeld zu schließen.

#### Mac OS X

1. Wählen Sie im Apple-Menü die Option „Systemeinstellungen“.
2. Wenn das Dialogfeld „Systemeinstellungen“ angezeigt wird, klicken Sie unter „Hardware“ auf „Monitore“.
3. Wählen Sie im angezeigten Dialogfeld die Registerkarte „Monitor“ und anschließend im Feld „Auflösungen“ die gewünschte Auflösung.
4. Ihre Wahl wird sofort wiedergegeben. Wenn Sie mit der ausgewählten Auflösung zufrieden sind, schließen Sie das Fenster.

## 2-2. Richtige Bildschirmanzeige

### ● Digitaler Signaleingang

Wenn digitale Signale eingespeist werden, werden die Bilder durch die voreingestellten Daten des Monitors korrekt angezeigt. Werden allerdings Zeichen und/oder Zeilen unscharf angezeigt, fahren Sie fort mit „6. Bearbeiten Sie unscharfe Zeichen oder Linien.“ (Seite 15).

Wenn Sie die erweiterte Justierung durchführen, siehe „2-3. Justierung der Farbe“ (Seite 16) und die nachfolgenden Seiten.

### ● Analoges Signaleingang

#### **Achtung**

- Es dauert ca. 30 Minuten, bevor sich die internen elektrischen Komponenten des Monitors stabilisieren. Warten Sie nach dem Einschalten des Monitors mindestens 30 Minuten, ehe Sie mit der Justierung beginnen.
- Die Funktion „Automatischer Abgleich“ (automatische Bildjustierung) funktioniert nicht bei Bildern mit einer Auflösung von weniger als  $800 \times 600$  (SVGA).

Die Bildjustierung des Monitors wird zur Unterdrückung des Bildschirmflackerns oder zur Justierung der Bildposition und -größe entsprechend des eingesetzten PCs verwendet.

#### **Hinweis**

- Die Funktion „Automatischer Abgleich“ funktioniert nur, wenn alle folgenden Bedingungen erfüllt sind:
  - Wenn ein Signal erstmalig in den Monitor eingeht oder wenn eine zuvor noch nicht verwendete Auflösung oder vertikale/horizontale Abtastfrequenz verwendet wird

Falls der Bildschirm selbst nach Ausführen der Funktion Automatischer Abgleich nicht ordnungsgemäß angezeigt wird, justieren Sie den Bildschirm gemäß den Vorgehensweisen auf den folgenden Seiten, um den Monitor wunschgemäß verwenden zu können.

## Einstellungsverfahren

### 1. Führen Sie den automatischen Abgleich durch.

- So vermeiden Sie Flackern und stellen Bildposition und -größe automatisch ein  
<Bildparameter>

#### **Vorgehensweise**

1. Wählen Sie im Justierungsmenü die Option <Autom. Abgleich>, und drücken Sie **⊙**.
2. Wählen Sie im Menü <Autom. Abgleich> die Option <Bildparameter>, und drücken Sie **⊙**.  
Das Menü <Autom. Abgleich> wird eingeblendet.
3. Wählen Sie mit **▲** oder **▼** die Option <Ausführen>, und drücken Sie **⊙**.  
Flackern, Bildposition, und Bildgröße werden mithilfe der Auto-Justierungsfunktion korrigiert.

#### **Achtung**

- Diese Funktion funktioniert ordnungsgemäß, wenn ein Bild vollständig über den Windows- oder Macintosh-Anzeigebereich angezeigt wird. Sie funktioniert nicht ordnungsgemäß, wenn ein Bild nur auf einem Teilbereich des Bildschirms angezeigt wird (z. B. ein Eingabeaufforderungsfenster) oder wenn eine schwarze Hintergrundfarbe (Desktop-Hintergrund usw.) benutzt wird.
- Diese Funktion funktioniert mit einigen Grafikkarten nicht ordnungsgemäß.

Wenn der Bildschirm nicht ordnungsgemäß angezeigt wird, und zwar selbst nach Durchführung des Schrittes „1. Führen Sie den automatischen Abgleich durch.“ (Seite 11), führen Sie die Justierungen entsprechend der Vorgehensweisen auf den nachfolgenden Seiten durch. Wenn der Bildschirm ordnungsgemäß angezeigt wird, fahren Sie fort mit „5. Justierung der Farbabstufungen.“ (Seite 14).

## 2. Bereiten Sie sich darauf vor, die analogen Bildjustierungsmuster zu verwenden.

Laden Sie die „Dateien für Justierungsmuster“ von unserer Website herunter: <http://www.eizo.com>

---

### Hinweis

- Ausführliche Informationen und Anleitungen zum Öffnen der „Musterdateien für die Bildjustierung“ finden Sie in der Readme.txt-Datei.
- 

## 3. Führen Sie den automatischen Abgleich mit dem angezeigtem analogen Justierungsmuster erneut aus.

- So vermeiden Sie Flackern und stellen Bildposition und -größe automatisch ein <Bildparameter>

### Vorgehensweise

1. Zeigen Sie Muster 1 als Vollbild mithilfe der „Musterdateien für die Bildjustierung“ auf dem Monitor an.

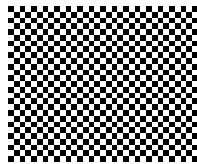

2. Wählen Sie im Justierungsmenü die Option <Autom. Abgleich>, und drücken Sie .
3. Wählen Sie im Menü <Autom. Abgleich> die Option <Bildparameter>, und drücken Sie .  
Das Menü <Autom. Abgleich> wird eingeblendet.
4. Wählen Sie mit  oder  die Option <Ausführen>, und drücken Sie .  
Flackern, Bildposition, und Bildgröße werden mithilfe der Auto-Justierungsfunktion korrigiert.

Wenn der Bildschirm nicht ordnungsgemäß angezeigt wird, und zwar selbst nach der Durchführung des Schrittes „3. Führen Sie den automatischen Abgleich mit dem angezeigtem analogen Justierungsmuster erneut aus.“ (Seite 12), führen Sie die Justierungen entsprechend der Vorgehensweisen auf den nachfolgenden Seiten durch. Wenn der Bildschirm ordnungsgemäß angezeigt wird, fahren Sie fort mit „5. Justierung der Farbabstufungen.“ (Seite 14).

#### 4. Wählen Sie im Justierungs Menü die Option <Bildparameter>, um erweiterte Justierungen durchzuführen.



Passen Sie Clock, Phase und Bildposition in dieser Reihenfolge an.



##### ● So vermeiden Sie vertikale Balken <Clock>

###### Vorgehensweise

1. Wählen Sie im Menü <Bildparameter> die Option <Clock>, und drücken Sie .

Das Menü <Clock> wird eingeblendet.

2. Stellen Sie den Takt mit  oder  ein, um die vertikalen Balken zu entfernen.

Drücken Sie langsam  oder , um nicht den Justierungspunkt zu verpassen.

3. Drücken Sie , um die Justierung zu beenden.

Wenn Unschärfen, Flackern oder Balken nach der Justierung auf dem Bildschirm auftreten, fahren Sie mit „Phase“ fort, um Flackern oder Unschärfen zu entfernen.

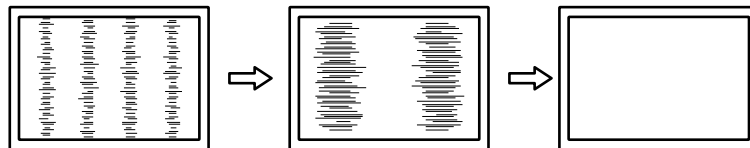



##### ● So vermeiden Sie Flackern oder Unschärfe <Phase>

###### Vorgehensweise

1. Wählen Sie im Menü <Bildparameter> die Option <Phase>, und drücken Sie .

Das Menü <Phase> wird eingeblendet.

2. Justieren Sie die Phase mit  oder , um das Flackern oder die Unschärfen zu verringern.

3. Drücken Sie , um die Justierung zu beenden.

Wenn vertikale Balken nach der Justierung auf dem Bildschirm auftreten, kehren Sie zu „So vermeiden Sie vertikale Balken <Clock>“ zurück.

(Clock → Phase → Bildposition)

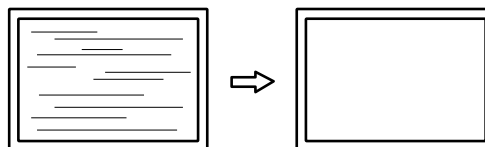

###### **Achtung**







- Flackern oder Unschärfen können eventuell abhängig von Ihrem PC oder Ihrer Grafikkarte nicht entfernt werden.

## ● So korrigieren Sie die Bildschirmposition <Bildposition>

### Hinweis

- Da die Anzahl der Pixel und die Pixelpositionen auf dem LCD-Monitor festgelegt sind, wird nur eine Bildposition zur ordnungsgemäßen Bildanzeige zur Verfügung gestellt. Die Bildpositionsjustierung dient zur Verschiebung eines Bildes zur ordnungsgemäßen Bildposition hin.

### Vorgehensweise

1. Wählen Sie im Menü <Bildparameter> die Option <Bildposition>, und drücken Sie .  
Das Menü <Bildposition> wird angezeigt.
2. Justieren Sie die Bildposition mit  /  /  / .
3. Drücken Sie , um die Justierung zu beenden.

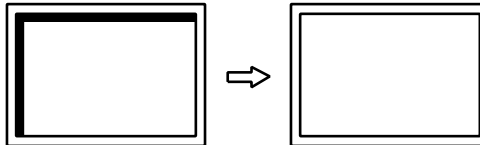

4. Schließen Sie Muster 1.

## 5. Justierung der Farbabstufungen.





### ● So stellen Sie die Farbabstufung automatisch ein <Bereich>

Jede Farbabstufung (0 bis 255) kann durch die Justierung des Signalausgangspegels angezeigt werden.

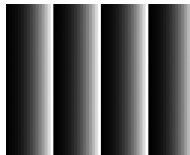
### Vorgehensweise

1. Zeigen Sie Muster 2 als Vollbild mithilfe von „Musterdateien für die Bildjustierung“ auf dem Monitor an.



2. Wählen Sie im Justierungsmenü die Option <Autom. Abgleich>, und drücken Sie .
3. Wählen Sie im Menü <Autom. Abgleich> die Option <Bereich>, und drücken Sie .  
Das Menü <Bereich> wird eingeblendet.
4. Wählen Sie mit  oder  die Option <Ausführen>, und drücken Sie .  
Der Ausgangsbereich wird automatisch eingestellt.
5. Schließen Sie Muster 2.

## 6. Bearbeiten Sie unscharfe Zeichen oder Linien.

### ● So ändern Sie unscharfe Zeichen/Linien <Glätten>

Wenn ein Bild nicht mit der empfohlenen Auflösung angezeigt wird, sind Zeichen oder Linien des angezeigten Bilds evtl. unscharf.

---





**Achtung**

- Die Glättungseinstellung ist abhängig von der Bildschirmauflösung eventuell nicht erforderlich. (Sie können das Symbol für das Glätten nicht auswählen.)
- 

### **Justierungsbereich**

1 bis 5

### **Vorgehensweise**

1. Wählen Sie im Justierungsmenü die Option <Bildparameter>, und drücken Sie .
2. Wählen Sie im Menü <Bildparameter> die Option <Glätten>, und drücken Sie .  
Das Menü <Glätten> wird eingeblendet.
3. Verwenden Sie zur Justierung  oder .
4. Drücken Sie , um die Justierung zu beenden.

## 2-3. Justierung der Farbe

### ● So wählen Sie den Anzeigemodus (CAL Switch-Modus)

Diese Funktion ermöglicht die einfache Auswahl eines gewünschten Modus entsprechend der Monitoranwendung.

#### Anzeigemodi

| Modus  | Zweck   |
|--------|---|
| Custom | Verfügbar für die auf Röntgenfi Im zugeschnittene Einstellung (weißer Hintergrund). |
| sRGB   | Einstellung für Farbabgleich mit Peripheriegeräten, die sRGB unterstützen.          |
| Text   | Einstellung für Textverarbeitungen und Tabellenkalkulationen.                       |
| DICOM  | Anzeige im DICOM-Modus möglich.   |
| Movie  | Einstellung für animierte Bilder.   |

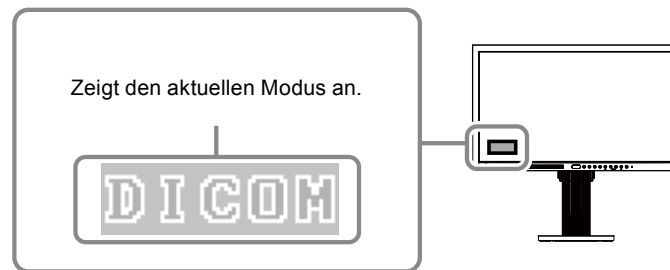

#### Vorgehensweise

1. Drücken Sie ◀ oder ▶.  
Ein Modusname wird links unten auf dem Bildschirm eingeblendet.
2. Ändern Sie den Modus, indem Sie ◀ oder ▶ drücken, während der Modusname angezeigt wird.

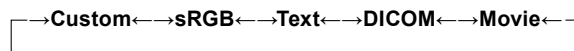

#### Hinweis

- Das Justierungsmenü kann nicht angezeigt werden, wenn ein Modusname eingeblendet wird.

### ● So führen Sie erweiterte Justierungen durch

Mit dem Menü <Farbe> im Justierungsmenü können Sie die Farbeinstellungen unabhängig für jeden Modus konfigurieren und speichern.

#### Achtung

- Es dauert ca. 30 Minuten, bevor sich die internen elektrischen Komponenten des Monitors stabilisieren. Warten Sie nach dem Einschalten des Monitors mindestens 30 Minuten, ehe Sie mit der Justierung beginnen.
- Führen Sie die Bereichsjustierung als erstes durch, wenn Sie die Farbe für die analogen Signale justieren (siehe „So stellen Sie die Farbabstufung automatisch ein <Bereich>“ (Seite 14)).
- Das gleiche Bild kann u.U. in verschiedenen Farben auf mehreren Monitoren aufgrund ihrer monitorspezifischen Eigenschaften gesehen werden. Machen Sie die Feinfarbeinstellung visuell, wenn Sie die Farben mit mehreren Monitoren abgleichen.

#### Hinweis









- Die in „%“ oder „K“ angezeigten Werte sind nur als Referenz verfügbar.



## ● Justierbare Einstellungen in den einzelnen Modi

Die justierbaren Einstellungen hängen vom Modus ab. (Sie können keine nicht-justierbaren oder nicht-einstellbaren Funktionen auswählen.)

√: Justierbar - : Nicht justierbar

| Symbol  | Funktion         | CAL Switch-Modus |      |      |       |       |
|---|------------------|------------------|------|------|-------|-------|
|   |                  | Custom           | sRGB | Text | DICOM | Movie |
|  | Helligkeit       | √                | √    | √    | -     | √     |
|  | Kontrast         | √                | -    | √    | -     | √     |
|  | Temperatur       | √                | -    | √    | -     | √     |
|  | Gamma            | √                | -    | √    | -     | -     |
|  | Sättigung        | √                | -    | √    | -     | √     |
|  | Farbton          | √                | -    | √    | -     | √     |
|  | Gain-Einstellung | √                | -    | -    | -     | -     |
|  | Overdrive        | √                | -    | -    | -     | -     |
|  | Zurücksetzen     | √                | √    | √    | -     | √     |





## ● So stellen Sie die Helligkeit ein <Helligkeit>

Die Bildschirmhelligkeit wird durch Verändern der Hintergrundbeleuchtung (Lichtquelle des LCD-Displays) justiert.

### Justierungsbereich



0 bis 100 %

### Vorgehensweise

1. Wählen Sie im Justierungsmenü die Option <Farbe>, und drücken Sie .
2. Wählen Sie im Menü <Farbe> die Option <Helligkeit>, und drücken Sie .  
Das Menü <Helligkeit> wird eingeblendet.
3. Verwenden Sie zur Justierung  oder .
4. Drücken Sie , um die Justierung zu beenden.

---

### Hinweis

- Rufen Sie mit  oder  das Menü zur Anpassung der Helligkeit auf, um diese zu justieren.
  - Wenn Sie das Gefühl haben, dass das Bild zu hell ist, selbst wenn die Helligkeit auf 0 % eingestellt ist, oder dass das Bild zu dunkel ist, selbst wenn die Helligkeit auf 100 % eingestellt ist, justieren Sie den Kontrast.
-

## ● So justieren Sie den Kontrast <Kontrast>

Die Helligkeit des Bildschirms wird durch Variieren des Videosignalwerts justiert.

### **Justierungsbereich**

0 bis 100 %

### **Vorgehensweise**

1. Wählen Sie im Justierungsmenü die Option <Farbe>, und drücken Sie **⊙**.
2. Wählen Sie im Menü <Farbe> die Option <Kontrast>, und drücken Sie **⊙**.  
Das Menü <Kontrast> wird eingeblendet.
3. Verwenden Sie zur Justierung **◀** oder **▶**.
4. Drücken Sie **⊙**, um die Justierung zu beenden.

---

#### **Hinweis**

- Bei einem Kontrast von 50 % wird jede Farbabstufung angezeigt.
  - Bei der Justierung des Monitors wird empfohlen, die Helligkeitsjustierung, die die Zeichenabstufung nicht verlieren darf, vor der Kontrastjustierung durchzuführen.
  - Führen Sie die Kontrastjustierung in den folgenden Fällen durch.
    - Wenn Sie das Gefühl haben, dass das Bild zu dunkel ist, obwohl die Helligkeit auf 100 % eingestellt ist (stellen Sie den Kontrast auf mehr als 50 % ein.)
    - Wenn Sie das Gefühl haben, dass das Bild zu hell ist, obwohl die Helligkeit auf 0 % eingestellt ist (stellen Sie den Kontrast auf weniger als 50 % ein.)
- 

## ● So justieren Sie die Farbtemperatur <Temperatur>

Die Farbtemperatur kann justiert werden.

Die Farbtemperatur wird normalerweise verwendet, um den Farbton von „Weiß“ und/oder „Schwarz“ durch einen numerischen Wert auszudrücken. Dieser Wert wird in Grad „K“ (Kelvin) angegeben.

Bei niedrigen Temperaturen bekommt der Bildschirm einen Rotstich, während sich bei hohen Temperaturen, ähnlich wie bei einer Flamme, ein Blaustich bemerkbar lässt. Ein voreingestellter Gain-Wert wird für jeden Farbtemperatur-Einstellungswert festgelegt.

### **Justierungsbereich**

Aus, 4.000 K-10.000 K (angegeben in 500 K-Schritten, einschließlich 9.300 K)

### **Vorgehensweise**

1. Wählen Sie im Justierungsmenü die Option <Farbe>, und drücken Sie **⊙**.
2. Wählen Sie im Menü <Farbe> die Option <Temperatur>, und drücken Sie **⊙**.  
Das Menü <Temperatur> wird eingeblendet.
3. Verwenden Sie zur Justierung **◀** oder **▶**.
4. Drücken Sie **⊙**, um die Justierung zu beenden.

---

#### **Hinweis**

- Mit <Gain-Einstellung> können Sie weitere erweiterte Justierungen durchführen (siehe „So justieren Sie den Gain-Wert <Gain-Einstellung>“ (Seite 20)).
  - Wenn Sie die Option auf „Aus“ stellen, wird das Bild in der voreingestellten Farbe auf dem Monitor angezeigt (Gain: 100 % für jedes RGB).
  - Wenn die Gain-Einstellung geändert wird, wird die Farbtemperatur in „Aus“ geändert.
-

## ● So justieren Sie den Gamma-Wert <Gamma>

Der Gamma-Wert kann justiert werden. Die Helligkeit des Monitors variiert je nach Eingangssignal. Die Abweichungsrate verhält sich jedoch nicht proportional zum Eingangssignal. Die Bewahrung des Ausgleichs zwischen Eingangssignal und der Helligkeit des Monitors wird als „Gamma-Korrektur“ bezeichnet.

### **Justierungsbereich**

1,8, 2,0, 2,2

### **Vorgehensweise**

1. Wählen Sie im Justierungsmenü die Option <Farbe>, und drücken Sie **⊙**.
2. Wählen Sie im Menü <Farbe> die Option <Gamma>, und drücken Sie **⊙**.  
Das Menü <Gamma> wird eingeblendet.
3. Verwenden Sie zur Justierung **◀** oder **▶**.
4. Drücken Sie **⊙**, um die Justierung zu beenden.

## ● So justieren Sie die Farbsättigung <Sättigung>

Mit dieser Funktion können Sie die Farbsättigung justieren.

### **Justierungsbereich**

-128 bis 127

### **Vorgehensweise**

1. Wählen Sie im Justierungsmenü die Option <Farbe>, und drücken Sie **⊙**.
2. Wählen Sie im Menü <Farbe> die Option <Sättigung>, und drücken Sie **⊙**.  
Das Menü <Sättigung> wird eingeblendet.
3. Verwenden Sie zur Justierung **◀** oder **▶**.
4. Drücken Sie **⊙**, um die Justierung zu beenden.

---

#### **Achtung**

- Mit dieser Funktion sind u.U. einige Farbabstufungen für die Anzeige nicht verfügbar.

---

#### **Hinweis**

- Der Mindestwert (-128) ändert den Bildschirm in monochrom.
- 

## ● So justieren Sie den Farbton <Farbton>

Mit dieser Funktion können Sie den Farbton justieren.

### **Justierungsbereich**

-32 bis 32

### **Vorgehensweise**

1. Wählen Sie im Justierungsmenü die Option <Farbe>, und drücken Sie **⊙**.
2. Wählen Sie im Menü <Farbe> die Option <Farbton>, und drücken Sie **⊙**.  
Das Menü <Farbton> wird eingeblendet.
3. Verwenden Sie zur Justierung **◀** oder **▶**.
4. Drücken Sie **⊙**, um die Justierung zu beenden.

---

#### **Achtung**

- Mit dieser Funktion sind u.U. einige Farbabstufungen für die Anzeige nicht verfügbar.
-

## ● So justieren Sie den Gain-Wert <Gain-Einstellung>

Die Helligkeit des Rot-/Grün-/Blau-Anteils in der Farbe wird als „Gain“ bezeichnet. Sie können den Farbton von „Weiß“ durch die Justierung des Gain-Werts ändern.

### **Justierungsbereich**

0 bis 100 %

### **Vorgehensweise**

1. Wählen Sie im Justierungsmenü die Option <Farbe>, und drücken Sie **⊙**.
2. Wählen Sie im Menü <Farbe> die Option <Gain-Einstellung>, und drücken Sie **⊙**.  
Das Menü <Gain-Einstellung> wird eingeblendet.
3. Justieren Sie den Gain-Wert mit **⬅** oder **➡** für jeden Rot-, Grün- und Blauton.
4. Drücken Sie **⊙**, um die Justierung zu beenden.

---

### **Achtung**

- Mit dieser Funktion sind u.U. einige Farbabstufungen für die Anzeige nicht verfügbar.

---

### **Hinweis**

- Der Gain-Wert ändert sich mit der Farbtemperatur.
  - Wenn die Gain-Einstellung geändert wird, wird die Farbtemperatur in „Aus“ geändert.
- 

## ● So justieren Sie die Overdrive-Intensität <Overdrive>

Die Overdrive-Intensität kann je nach Verwendung des Monitors mit dieser Funktion eingestellt werden. Sie können Bildverzögerungen mit der Einstellung „Verbessert“ verringern, wenn Sie animierte Bilder anzeigen.

### **Justierungsbereich**

Verbessert, Standard, Aus

### **Vorgehensweise**

1. Wählen Sie im Justierungsmenü die Option <Farbe>, und drücken Sie **⊙**.
2. Wählen Sie im Menü <Farbe> die Option <Overdrive>, und drücken Sie **⊙**.  
Das Menü <Overdrive> wird eingeblendet.
3. Verwenden Sie zur Justierung **▲** oder **▼**.
4. Drücken Sie **⊙**, um die Justierung zu beenden.

---

### **Achtung**

- Die Funktion Overdrive ist in den folgenden Fällen deaktiviert:
    - Die vertikale Abtastfrequenz der Eingangssignale beträgt mehr als 60 Hz.
    - Wählen Sie während der <Bildgröße> „Normal“ (außer wenn die Bildschirmauflösung 1920 × 1080 beträgt).
-

## 2-4. Ändern der Bildgröße

### ● So ändern Sie die Bildgröße <Bildgröße>

Wird eine andere als die empfohlene Auflösung verwendet, wird das Bild automatisch als Vollbild angezeigt. Sie können die Bildgröße über das Menü <Andere Funktion> mithilfe der Option <Bildgröße> ändern.

| Einstellung | Funktion   |
|-------------|--|
| Vollbild    | Zeigt ein Bild als Vollbild an. Bilder sind manchmal verzerrt, da die vertikale Rate nicht der horizontalen Rate entspricht.                                   |
| Vergrößert  | Zeigt ein Bild als Vollbild an. In manchen Fällen erscheint zur Angleichung der vertikalen und horizontalen Rate ein leerer horizontaler oder vertikaler Rand. |
| Normal      | Zeigt Bilder in der gewünschten Auflösung an.  |

Beispiel: Bildgröße 1024 × 768

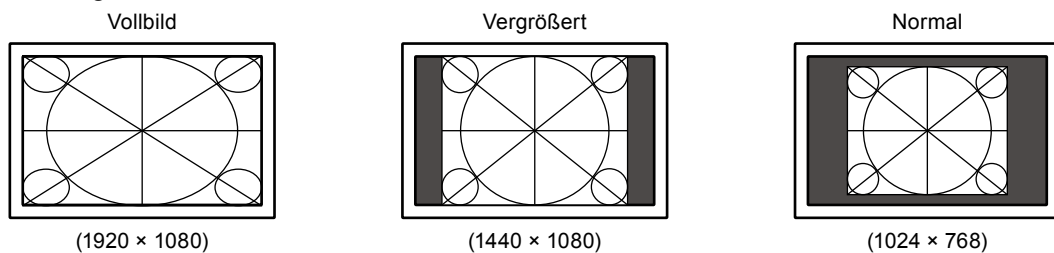

#### **Vorgehensweise**

1. Wählen Sie im Justierungsmenü die Option <Andere Funktion>, und drücken Sie .
2. Wählen Sie im Menü <Andere Funktion> die Option <Bildgröße>, und drücken Sie .
- Das Menü „Bildgröße“ wird eingeblendet.
3. Wählen Sie mit  oder  „Vollbild“, „Vergrößert“ oder „Normal“.
4. Drücken Sie , um die Justierung zu beenden.

#### **Achtung**

- Wenn Sie „Normal“ wählen, stehen u.U. einige Farbabstufungen für die Anzeige nicht zur Verfügung.

### ● So ändern Sie die Helligkeit des nicht angezeigten Bereichs <Randintensität>

Um das Bild erscheint im Modus „Normal“ oder „Vergrößert“ ein Rand (schwarzer Bereich ohne Bild).

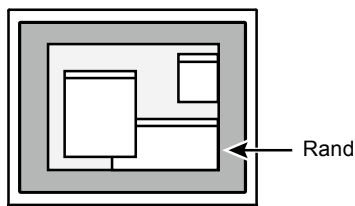

#### **Vorgehensweise**

1. Wählen Sie im Justierungsmenü die Option <Andere Funktion>, und drücken Sie .
2. Wählen Sie im Menü <Andere Funktion> die Option <Randintensität>, und drücken Sie .
- Das Menü <Randintensität> wird angezeigt.
3. Verwenden Sie zur Justierung  oder .
4. Drücken Sie , um die Justierung zu beenden.

# Kapitel 3 Einstellung des Monitors

## 3-1. Justieren der Lautstärke <Lautstärke>

Mit dieser Funktion können Sie die Lautstärke justieren.

### **Justierungsbereich**

0 bis 30

### **Vorgehensweise**

1. Wählen Sie im Justierungsmenü die Option <Ton>, und drücken Sie **⊙**.
2. Wählen Sie im Menü <Ton> die Option <Lautstärke>, und drücken Sie **⊙**.  
Das Menü zum Justieren der Lautstärke wird eingeblendet.
3. Verwenden Sie zur Justierung **⬅** oder **➡**.
4. Drücken Sie **⊙**, um die Justierung zu beenden.

---

### **Hinweis**

- Alternativ dazu können Sie zur Justierung **▲** oder **▼** verwenden.
  - Die Lautstärke kann für den DisplayPort und das Stereo-Kabel mit Klinkestecker individuell eingestellt werden.
- 

## 3-2. Wechseln der Tonquelle für den DisplayPort-Signaleingang <Quelle>

Mit dieser Funktion können Sie die Tonquelle für den DisplayPort-Signaleingang wechseln. Sie können den DisplayPort- oder den Stereo Mini-Jack-Anschluss auswählen.

### **Vorgehensweise**

1. Wählen Sie im Justierungsmenü die Option <Ton>, und drücken Sie **⊙**.
2. Wählen Sie im Menü <Ton> die Option <Quelle>, und drücken Sie **⊙**.  
Das Menü zum Justieren der Quelle wird eingeblendet.
3. Wählen Sie mit **⬅** oder **➡** „DisplayPort“ oder „Stereo Mini-Jack“ aus.
4. Drücken Sie **⊙**, um die Justierung zu beenden.

---

### **Hinweis**

- Diese Funktion ist über den DisplayPort-Eingang verfügbar.
-

## 3-3. Anzeige zum Einstellen des Justierungsmenüs

### ● Änderung der Anzeigegröße des Justierungsmenüs <Menü Größe>

Ändern Sie die Größe des Justierungsmenüs mithilfe der folgenden Vorgehensweise.

#### **Vorgehensweise**

1. Wählen Sie im Justierungsmenü die Option <Andere Funktion>, und drücken Sie .
2. Wählen Sie im Menü <Andere Funktion> die Option <Menü Einstellung>, und drücken Sie .
3. Wählen Sie im Menü <Menü Einstellung> die Option <Menü Größe>, und drücken Sie .  
Das Menü <Menü Größe> wird eingeblendet.
4. Wählen Sie mit  oder  die Option „Normal“ oder „Vergrößert“.
5. Drücken Sie , um die Justierung zu beenden.

### ● Änderung der Anzeigeposition des Justierungsmenüs <Menü-Position>

Sie können die Anzeigeposition des Justierungsmenüs ändern.

#### **Vorgehensweise**

1. Wählen Sie im Justierungsmenü die Option <Andere Funktion>, und drücken Sie .
2. Wählen Sie im Menü <Andere Funktion> die Option <Menü Einstellung>, und drücken Sie .
3. Wählen Sie im Menü <Menü Einstellung> die Option <Menü-Position>, und drücken Sie .  
Das Menü <Menü-Position> wird eingeblendet.
4. Justieren Sie die Position mit  oder .
5. Drücken Sie , um die Justierung zu beenden.

### ● Änderung der Anzeigezeit des Justierungsmenüs <Einschaltzeit>

Sie können die Anzeigezeit des Justierungsmenüs einstellen.

#### **Justierungsbereich**

Aus, Ein (15, 30, 45, 60 s)

#### **Vorgehensweise**

1. Wählen Sie im Justierungsmenü die Option <Andere Funktion>, und drücken Sie .
2. Wählen Sie im Menü <Andere Funktion> die Option <Menü Einstellung>, und drücken Sie .
3. Wählen Sie im Menü <Menü Einstellung> die Option <Einschaltzeit>, und drücken Sie .  
Das Menü <Einschaltzeit> wird eingeblendet.
4. Wählen Sie mit  oder  die Option „Ein“ oder „Aus“.  
Legen Sie bei der Auswahl von „Ein“ mit  oder  eine Zeit für die Anzeige des Menüs fest.
5. Drücken Sie , um die Justierung zu beenden.

---







#### **Hinweis**

- Die Anzeigezeiten der Modusbezeichnung, des EcoView-Menüs und des EcoView Index bleiben unverändert.
-

## ● Änderung der Anzeigetransparenz des Justierungsmenüs <Transparent>









Sie können die Transparenz des Justierungsmenüs einstellen.

### Vorgehensweise



1. Wählen Sie im Justierungsmenü die Option <Andere Funktion>, und drücken Sie .
2. Wählen Sie im Menü <Andere Funktion> die Option <Menü Einstellung>, und drücken Sie .
3. Wählen Sie im Menü <Menü Einstellung> die Option <Transparent>, und drücken Sie .  
Das Menü <Transparent> wird eingeblendet.
4. Verwenden Sie zur Justierung  oder .
5. Drücken Sie , um die Justierung zu beenden.

## 3-4. Sperren von Tasten

Mit dieser Funktion können Sie die Einstellungen sperren, um Änderungen an den aktuellen Einstellungen zu verhindern.

|  |  |
|--|--|
| Tasten, die gesperrt werden können       | <ul style="list-style-type: none"><li>•  /  /  /  (Steuertasten)</li><li>•  (Eingabetaste) / Adjustments/settings using</li><li>•  (EcoView-Taste)</li></ul> |
| Tasten, die nicht gesperrt werden können | <ul style="list-style-type: none"><li>•  (Eingangssignal-Wahltaste)</li><li>•  (Netzschalter)</li></ul>  |



### Vorgehensweise

1. Drücken Sie , um den Monitor auszuschalten.
2. Halten Sie  gedrückt, und drücken Sie mindestens zwei Sekunden lang , um den Monitor einzuschalten.  
Wenn Sie die Schritte 1 und 2 durchführen, können Sie zwischen Sperren und Entsperrern umschalten.

## 3-5. Einstellen der EIZO-Logo-Anzeige <Logo>

Das EIZO-Logo wird beim Einschalten des Monitors auf dem Bildschirm eingeblendet. Sie können wählen, ob Sie das EIZO-Logo anzeigen lassen wollen oder nicht.

### Vorgehensweise

1. Drücken Sie , um den Monitor auszuschalten.
2. Halten Sie  gedrückt, und drücken Sie , um den Monitor einzuschalten.  
Wenn Sie die Schritte 1 und 2 durchführen, können Sie die Einstellung der Anzeige des EIZO-Logos umschalten.



## 3-6. Einstellen der Ausrichtung <Ausrichtung>

Mithilfe dieser Funktion kann die Ausrichtung des Justierungsmenüs geändert werden, wenn der Monitor mit vertikaler Anzeige verwendet wird.

### Vorgehensweise

1. Wählen Sie im Justierungsmenü die Option <Andere Funktion>, und drücken Sie **⊙**.
2. Wählen Sie im Menü <Andere Funktion> die Option <Ausrichtung>, und drücken Sie **⊙**.
3. Wählen Sie „Querformat“ oder „Hochformat“ mit **▲** oder **▼**.
4. Drücken Sie **⊙**, um die Justierung zu beenden.
5. Drehen Sie den Monitor bei der Auswahl von „Hochformat“ um 90° im Uhrzeigersinn.

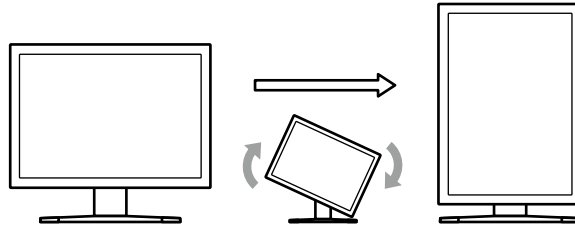

### Attention

- Vergewissern Sie sich, dass die Kabel richtig angeschlossen sind.

### Hinweis

- Zur Verwendung des Monitors in „Hochformat“-Position ist eine Grafikkarte, die Hochformat-Anzeige unterstützt, erforderlich. Bei Verwendung des Monitors in „Hochformat“-Stellung, müssen die Einstellungen Ihrer Grafikkarte dementsprechend geändert werden. Weitere Informationen hierzu entnehmen Sie dem Handbuch der Grafikkarte.

## 3-7. Einstellen der Sprache <Sprache>

Mit dieser Funktion können Sie eine Sprache für das Justierungsmenü und die Meldungen auswählen.

### Mögliche Sprachen

Englisch/Deutsch/Französisch/Spanisch/Italienisch/Schwedisch/Vereinfachtes Chinesisch/Traditionelles Chinesisch/Japanisch



### Vorgehensweise

1. Wählen Sie im Justierungsmenü die Option <Sprache>, und drücken Sie **⊙**.
2. Wählen Sie im Menü <Menü Einstellung> die Option <Sprache>, und drücken Sie **⊙**.  
Das Menü <Sprache> wird eingeblendet.
3. Wählen Sie mit **◀** / **▶** / **▲** / **▼** eine Sprache aus.
4. Drücken Sie **⊙**, um die Justierung zu beenden.

## 3-8. Aktivieren/Deaktivieren der DDC/CI-Kommunikation

Mit dieser Funktion können Sie die DDC/CI-Kommunikation aktivieren bzw. deaktivieren (siehe „6-6. Glossar“ (Seite 44)).

### **Vorgehensweise**

1. Drücken Sie , um den Monitor auszuschalten.
2. Halten Sie  gedrückt, und drücken Sie , um den Monitor einzuschalten.  
Sie können mithilfe der Schritte 1 und 2 zwischen Ein und Aus umschalten.

---

### **Hinweis**

- Sie können die DDC/CI-Einstellung im Menü <Informationen> überprüfen.
- 

## 3-9. Zurücksetzen des Monitors auf die Standardeinstellungen <Zurücksetzen>

Für das Zurücksetzen stehen zwei Optionen zur Auswahl: Farbe zurücksetzen, wobei die Farbeinstellungen auf die Standardeinstellungen zurückgesetzt werden, und Vollständig zurücksetzen, wobei alle Einstellungen auf die Standardwerte zurückgesetzt werden.

---

### **Achtung**

- Sie können das Verfahren nach dem Zurücksetzen nicht rückgängig machen.





### **Hinweis**

- Bezüglich der Standardeinstellung siehe „Hauptstandardeinstellungen“ (Seite 42).
- 

### ● So setzen Sie die Farbeinstellungen zurück

Diese Funktion setzt nur die Farbeinstellungen für den aktuell ausgewählten Modus auf die Standardeinstellungen zurück.

### **Vorgehensweise**





1. Wählen Sie im Justierungsmenü die Option <Farbe>, und drücken Sie .
2. Wählen Sie im Menü <Farbe> die Option <Zurücksetzen>, und drücken Sie .
3. Wählen Sie mit  oder  die Option „Zurücksetzen“.
4. Drücken Sie .

Die Werte für die Farbeinstellungen werden auf die Standardeinstellungen zurückgesetzt.

### ● So setzen Sie alle Einstellungen auf die Standardeinstellungen zurück

Diese Funktion setzt alle Justierungen auf die Standardeinstellungen zurück.

### **Vorgehensweise**

1. Wählen Sie im Justierungsmenü die Option <Andere Funktion>, und drücken Sie .
2. Wählen Sie im Menü <Andere Funktion> die Option <Zurücksetzen>, und drücken Sie .
3. Wählen Sie mit  oder  die Option „Zurücksetzen“.
4. Drücken Sie .

Alle Justierungen werden auf die Standardeinstellungen zurückgesetzt.

# Kapitel 4 Energiesparfunktionen

## 4-1. Einstellen der Energiesparfunktion <Energie sparen>

### ● Monitor

Diese Funktion ermöglicht das Wechseln in den Energiesparmodus je nach PC-Status. Wenn der Monitor in den Energiesparmodus gewechselt hat, werden keine Bilder auf dem Bildschirm angezeigt.

#### **Achtung**

- Durch Ausschalten des Hauptnetz-Schalters oder durch Abtrennen des Netzkabels wird die Stromversorgung des Monitors vollständig unterbrochen.
- Der Stromverbrauch variiert selbst dann, wenn das Stereo Mini-Jack-Kabel angeschlossen ist.
- Fünf Sekunden, bevor der Monitor in den Energiesparmodus wechselt, wird eine entsprechende Meldung angezeigt.

#### **Vorgehensweise**

1. Wählen Sie im Justierungs Menü die Option <PowerManager>, und drücken Sie **⊙**.
2. Wählen Sie im Menü <PowerManager> die Option <Energie sparen>, und drücken Sie **⊙**.  
Das Menü <Energie sparen> wird eingeblendet.
3. Wählen Sie mit **▲** oder **▼** die Option „Ein“ oder „Aus“.
4. Drücken Sie **⊙**, um die Justierung zu beenden.

#### **Energiesparsystem**

##### **Analoger Signaleingang**

Dieser Monitor entspricht dem VESA DPM-Standard.

| PC               |                            | Monitor          | Netzkontroll-LED |
|------------------|----------------------------|------------------|------------------|
| Ein              |                            | In Betrieb       | Blau             |
| Energiesparmodus | STAND-BY<br>SUSPEND<br>AUS | Energiesparmodus | Orange           |
| Strom Aus        |                            | Energiesparmodus | Orange           |

##### **Digitaler Signaleingang**

###### **DVI**

Dieser Monitor entspricht dem DVI-DMPM-Standard.

###### **DisplayPort**

Dieser Monitor entspricht dem DisplayPort-Standard V1.1a.

Der Monitor wechselt abhängig von der Computereinstellung nach fünf Sekunden in den Energiesparmodus.

| PC               |  | Monitor          | Netzkontroll-LED |
|------------------|--|------------------|------------------|
| Ein              |  | In Betrieb       | Blau             |
| Energiesparmodus |  | Energiesparmodus | Orange           |

## ● Audioausgang

An diesem Monitor können Sie die Audioausgabe von den Lautsprechern/Kopfhörern im Energiesparmodus ausschalten.

### **Vorgehensweise**

1. Wählen Sie im Justierungsmenü die Option <Ton>, und drücken Sie **⊙**.
2. Wählen Sie im Menü <Ton> die Option <Energie sparen>, und drücken Sie **⊙**.  
Das Menü <Energie sparen> wird eingeblendet.
3. Wählen Sie mit **▲** oder **▼** die Option „Ein“ oder „Aus“.
4. Drücken Sie **⊙**, um die Justierung zu beenden.

---

### **Achtung**

- Befindet sich der Monitor im Energiesparmodus, wird kein Ton ausgegeben, falls Eingangssignal und Tonquelle von DisplayPort stammen.
- 

## 4-2. Einstellung der Netzkontroll-LED <Netzkontroll-LED>

---

Mit dieser Funktion können Sie die Netzkontroll-LED (blau) bei eingeschaltetem Monitor ein- bzw. ausschalten.

### **Vorgehensweise**

1. Wählen Sie im Justierungsmenü die Option <Andere Funktion>, und drücken Sie **⊙**.
2. Wählen Sie im Menü <Andere Funktion> die Option <Netzkontroll-LED>, und drücken Sie **⊙**.  
Das Menü <Netzkontroll-LED> wird eingeblendet.
3. Wählen Sie mit **▲** oder **▼** die Option „Ein“ oder „Aus“.
4. Drücken Sie **⊙**, um die Justierung zu beenden.

## 4-3. Automatische Helligkeitsjustierung Ein/Aus „Auto EcoView“







---

Der Sensor an der Vorderseite des Monitors erkennt die Umgebungshelligkeit, damit die Bildschirmhelligkeit automatisch und bequem mit der Auto EcoView-Funktion justiert werden kann.

### **Achtung**

- Im DICOM-Modus kann die Auto EcoView-Funktion (automatische Helligkeitseinstellung) nicht benutzt werden.
- Achten Sie darauf, den Sensor an der unteren Seite des Monitors nicht zu verdecken, wenn Sie die Auto EcoView-Funktion verwenden.

### **Vorgehensweise**

1. Drücken Sie .  
Das Menü „EcoView“ wird eingeblendet.
2. Wählen Sie mit  oder  die Option „Auto EcoView“. (Alternativ dazu können Sie auch  verwenden, um die Option auszuwählen.)
3. Wählen Sie mit  oder  die Option „Ein“ oder „Aus“.
4. Drücken Sie , um die Justierung zu beenden.

### **Hinweis**







- Wenn im Justierungsmenü die Option <Helligkeit> geändert wird, wird daher der automatische Justierungsbereich ebenfalls geändert.

## 4-4. Einstellung der Anzeige „EcoView Index“

---

Bei Verwendung der EcoView Index-Funktion erscheint die Anzeige für die Energiesparstufe beim Einschalten des Monitors. Dadurch wird die Helligkeit angepasst oder der Modus gewechselt. Das Energiesparverhältnis ist höher, je weiter rechts die Anzeige leuchtet.

### **Vorgehensweise**

1. Drücken Sie .  
Das Menü „EcoView“ wird eingeblendet.
2. Wählen Sie mit  oder  die Option „EcoView Index“. (Alternativ dazu können Sie auch  verwenden, um die Option auszuwählen.)
3. Wählen Sie mit  oder  die Option „Ein“ oder „Aus“.
4. Drücken Sie , um die Justierung zu beenden.

## 4-5. Wechseln in den Energiesparmodus, wenn eine Person sich vom Monitor entfernt „EcoView Sense“

Der Sensor an der Vorderseite des Monitors erkennt bei Verwendung der EcoView Sense-Funktion die Bewegung einer Person. Wenn sich eine Person vom Monitor weg bewegt, wechselt dieser automatisch in den Energiesparmodus und zeigt keine Bilder mehr an, um den Stromverbrauch zu reduzieren. Wenn wieder eine Person in die Nähe des Monitors kommt, wechselt er in den Betriebsmodus zurück und zeigt Bilder an. Die Erkennungsstufe des EcoView Sense-Sensors kann je nach Umgebung geändert werden.

### Hinweis

- Während des Übergangs in den Energiesparmodus wird das Symbol angezeigt, das für den Übergang steht.



### So aktivieren/deaktivieren (Ein/Aus) Sie EcoView Sense

1. Drücken Sie .  
Das Einstellungsmenü „EcoView“ wird angezeigt.
2. Wählen Sie mit oder die Option „EcoView Sense“. (Diese kann auch mit ausgewählt werden.)
3. Wählen Sie mit oder die Option „Ein“ oder „Aus“.
4. Drücken Sie , um die Justierung zu beenden.

### Hinweis

- Wenn die Ausrichtung im Justierungsmenü auf „Hochformat“ gesetzt wird, wird EcoView Sense deaktiviert („3-6. Einstellen der Ausrichtung <Ausrichtung>“ (Seite 25)). Aktivieren Sie die Funktion.

### So ändern Sie die Erkennungsstufe

| Stufe                              | Erkennbarer Bereich                            | Details   |
|------------------------------------|--|---|
| Automatik<br>(Standardeinstellung) | Automatische Einstellung (120 cm oder weniger) | Der erkennbare Bereich wird durch die Bewegung einer Person definiert. Wenn Sie diesen Bereich verlassen, wechselt der Monitor in den Energiesparmodus. Da durch die Funktion bestimmt wird, ob sich ein Objekt bewegt oder nicht, kann der Monitor auch dann in den Energiesparmodus wechseln, wenn sich ein Stuhl oder eine Wand im erkennbaren Bereich befindet. |
| Manuell1                           | Automatische Einstellung (90 cm oder weniger)  |   |
| Manuell2                           | 120 cm oder weniger                            | Wenn Sie den erkennbaren Bereich verlassen, wechselt der Monitor in den Energiesparmodus. Diese Einstellung wird empfohlen, wenn der Monitor bei Erkennungsstufe „Automatik“ oder „Manuell1“ häufig in den Energiesparmodus wechselt, obwohl Sie sich vor dem Monitor befinden.   |
| Manuell3                           | 90 cm oder weniger                             |   |

1. Wählen Sie im Justierungsmenü <PowerManager>, und drücken Sie .
2. Wählen Sie im Menü <PowerManager> die Option <EcoView Sense>, und drücken Sie .  
Das Einstellungsmenü <EcoView Sense> wird angezeigt.
3. Wählen Sie mit oder die Option „Automatik“ oder „Manuell“.  
Bei der Auswahl von „Manuell“ muss mit oder die Erkennungsstufe 1, 2 oder 3 des Sensors eingestellt werden.
4. Drücken Sie , um die Justierung zu beenden.

## 4-6. Automatisches Abschalten Ein/Aus <Abschaltfunktion>

---

Mit dieser Funktion können Sie festlegen, ob der Monitor nach einer bestimmten Zeit im Energiesparmodus automatisch ein-/ausgeschaltet werden soll.

### **Justierungsbereich**

Aus, Ein (0, 1, 2, 3, 5, 10, 15, 20, 25, 30, 45 Min., 1-5 h)

### **Vorgehensweise**

1. Wählen Sie im Justierungsmenü die Option <PowerManager>, und drücken Sie **⊙**.
2. Wählen Sie im Menü <PowerManager> die Option <Abschaltfunktion>, und drücken Sie **⊙**.  
Das Menü <Abschaltfunktion> wird eingeblendet.
3. Wählen Sie mit **▲** oder **▼** die Option „Ein“ oder „Aus“.  
Legen Sie bei der Auswahl von „Ein“ mit **◀** oder **▶** eine Abschaltzeit für den Monitor fest.
4. Drücken Sie **⊙**, um die Justierung zu beenden.

# Kapitel 5 Fehlerbeseitigung

Besteht ein Problem auch nach Anwendung aller angegebenen Lösungen, wenden Sie sich an einen Fachhändler in Ihrer Nähe.

## Kein Bild

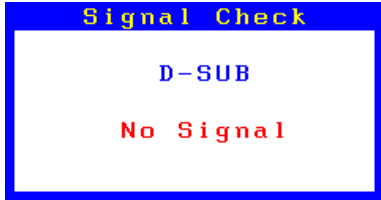
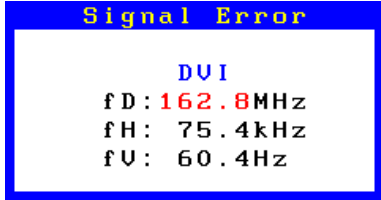

| Problem   | Mögliche Ursache und Lösung  |
|---|--|
| <p><b>1. Kein Bild</b></p> <ul style="list-style-type: none"> <li>Die Netzkontroll-LED leuchtet nicht.</li> </ul>   | <ul style="list-style-type: none"> <li>Prüfen Sie, ob das Netzkabel ordnungsgemäß angeschlossen ist.</li> <li>Schalten Sie das Hauptnetz aus und einige Minuten später wieder ein.</li> <li>Schalten Sie den Hauptnetz-Schalter ein.</li> <li>Drücken Sie Ⓞ.</li> </ul>  |
| <ul style="list-style-type: none"> <li>Die Netzkontroll-LED leuchtet blau.</li> </ul>   | <ul style="list-style-type: none"> <li>Erhöhen Sie im Justiermenü die Werte für &lt;Helligkeit&gt;, &lt;Kontrast&gt; und/oder &lt;Gain-Einstellung&gt; (siehe „So führen Sie erweiterte Justierungen durch“ (Seite 16)).</li> </ul>  |
| <ul style="list-style-type: none"> <li>Die Netzkontroll-LED leuchtet orange.</li> </ul>   | <ul style="list-style-type: none"> <li>Wechseln Sie das Eingangssignal mit Ⓞ.</li> <li>Bedienen Sie die Maus oder die Tastatur.</li> <li>Bei aktivierter EcoView Sense-Funktion hat der Monitor möglicherweise bereits in den Energiesparmodus gewechselt. Kommen Sie nahe an den Monitor heran.</li> </ul>  |
| <ul style="list-style-type: none"> <li>Die Netzkontroll-LED blinkt orange.</li> </ul>   | <ul style="list-style-type: none"> <li>Mit dem Gerät, das die DisplayPort-Verbindung verwendet, besteht ein Problem. Beheben Sie das Problem, schalten Sie den Monitor aus und dann wieder ein. Weitere Details finden Sie im Handbuch des Geräts, das mit DisplayPort verbunden ist.</li> </ul>   |
| <p><b>2. Die nachstehende Meldung wird eingeblendet.</b></p>  | <p>Diese Meldung wird eingeblendet, wenn das Signal nicht korrekt eingespeist wird, selbst wenn der Monitor ordnungsgemäß funktioniert.</p>  |
| <ul style="list-style-type: none"> <li>Diese Meldung wird eingeblendet, wenn kein Signal eingespeist wird.<br/>Beispiel:</li> </ul>    | <ul style="list-style-type: none"> <li>Die links stehende Meldung wird angezeigt, wenn PCs das Signal nicht gleich nach dem Einschalten übertragen.</li> <li>Prüfen Sie, ob der Computer eingeschaltet ist.</li> <li>Prüfen Sie, ob das Signalkabel ordnungsgemäß angeschlossen ist.</li> <li>Wechseln Sie das Eingangssignal mit Ⓞ.</li> </ul>  |
| <ul style="list-style-type: none"> <li>Diese Meldung zeigt an, dass sich das Eingangssignal außerhalb des angegebenen Frequenzbereichs befindet. (Diese Signalfrequenz wird rot angezeigt.)<br/>Beispiel:</li> </ul>  <p>fD: Punktfrequenz<br/>(Wird nur während des digitalen Signaleingangs angezeigt)</p> <p>fH: Horizontale Abtastfrequenz</p> <p>fV: Vertikale Abtastfrequenz</p> | <ul style="list-style-type: none"> <li>Prüfen Sie, ob der PC so konfiguriert ist, dass er die Anforderungen für die Auflösung und vertikale Abtastfrequenz des Monitors erfüllt (siehe „Kompatible Auflösungen /Bildwiederholfrequenzen“ im Installationshandbuch.).</li> <li>Starten Sie den PC neu.</li> <li>Wählen Sie mithilfe des zur Grafikkarte gehörenden Dienstprogramms einen geeigneten Anzeigemodus. Weitere Informationen hierzu entnehmen Sie dem Handbuch der Grafikkarte.</li> </ul> |



## Bildverarbeitungsprobleme (für digital und analog)

| Problem   | Mögliche Ursache und Lösung   |
|---|---|
| <b>3. Der Bildschirm ist zu hell oder zu dunkel eingestellt.</b>                    | <ul style="list-style-type: none"> <li>• Verwenden Sie im Justierungs Menü die Option &lt;Helligkeit&gt; oder &lt;Kontrast&gt;, um die Helligkeit zu justieren. (Die Hintergrundbeleuchtung des LCD-Monitors hat eine begrenzte Lebensdauer. Wenn der Bildschirm dunkel wird oder flackert, wenden Sie sich an Ihren Fachhändler.)</li> <li>• Schalten Sie die Auto EcoView-Funktion ein. Der Monitor erkennt die Umgebungshelligkeit, um die Bildschirmhelligkeit automatisch zu justieren.</li> </ul> |
| <b>4. Die Zeichen sind unscharf.</b>  | <ul style="list-style-type: none"> <li>• Prüfen Sie, ob der PC so konfiguriert ist, dass er die Anforderungen für die Auflösung und vertikale Abtastfrequenz des Monitors erfüllt (siehe „Kompatible Auflösungen /Bildwiederholfrequenzen“ im Installationshandbuch.).</li> <li>• Verwenden Sie im Justierungs Menü die Option &lt;Glätten&gt;, um den Monitor zu justieren (siehe „So ändern Sie unscharfe Zeichen/Linien &lt;Glätten&gt;“ (Seite 15)).</li> </ul>                                     |
| <b>5. Nachbilder treten auf.</b>  | <ul style="list-style-type: none"> <li>• Nachbilder treten vor allem bei LCD-Monitoren auf. Vermeiden Sie ein langes Anzeigen desselben Bildes.</li> <li>• Verwenden Sie den Bildschirmschoner oder die Energiesparfunktion, um zu vermeiden, dass dasselbe Bild über längere Zeit hinweg angezeigt wird.</li> </ul>  |
| <b>6. Grüne/rote/blau/weiße oder fehlerhafte Punkte bleiben auf dem Bildschirm.</b> | <ul style="list-style-type: none"> <li>• Dies liegt an der Charakteristik des LCD-Displays und ist kein Fehler.</li> </ul>  |
| <b>7. Störende Muster oder Abdrücke bleiben auf dem Bildschirm.</b>                 | <ul style="list-style-type: none"> <li>• Lassen Sie den Bildschirm des Monitors weiß oder schwarz. Diese Erscheinung sollte anschließend nicht mehr auftreten.</li> </ul>   |
| <b>8. Störungen entstehen am Bildschirm.</b>  | <ul style="list-style-type: none"> <li>• Stellen Sie im Justierungs Menü die Option &lt;Overdrive&gt; auf „Aus“ (siehe „So justieren Sie die Overdrive-Intensität &lt;Overdrive&gt;“ (Seite 20)).</li> <li>• Beim Empfang von Signalen des HDCP-Systems werden die normalen Bilder möglicherweise nicht sofort angezeigt.</li> </ul>  |

## Bildverarbeitungsprobleme (nur für analog)

| Problem  | Mögliche Ursache und Lösung  |
|--|--|
| <p><b>9. Die Anzeigeposition ist falsch.</b></p>    | <ul style="list-style-type: none"> <li>• Verwenden Sie im Justierungs Menü die Option &lt;Bildposition&gt;, um die Bildposition zu korrigieren (siehe „So korrigieren Sie die Bildschirmposition &lt;Bildposition&gt;“ (Seite 14)).</li> <li>• Bleibt das Problem bestehen, verwenden Sie das zur Grafikkarte gehörende Dienstprogramm (falls vorhanden), um die Anzeigeposition zu ändern.</li> </ul> |
| <p><b>10. Vertikale Balken erscheinen auf dem Bildschirm, oder ein Teil des Bildes flackert.</b></p>  | <ul style="list-style-type: none"> <li>• Verwenden Sie im Justierungs Menü die Option &lt;Clock&gt;, um den Monitor zu justieren (siehe „So vermeiden Sie vertikale Balken &lt;Clock&gt;“ (Seite 13)).</li> </ul>  |
| <p><b>11. Der gesamte Bildschirm flackert oder ist unscharf.</b></p>                                  | <ul style="list-style-type: none"> <li>• Verwenden Sie im Justierungs Menü die Option &lt;Phase&gt;, um den Monitor zu justieren (siehe „So vermeiden Sie Flackern oder Unschärfe &lt;Phase&gt;“ (Seite 13)).</li> </ul>   |

## Andere Probleme

| Problem   | Mögliche Ursache und Lösung   |
|---|---|
| 12. Das Symbol <Glätten> im Justierungsmenü <Bildparameter> kann nicht ausgewählt werden.   | <ul style="list-style-type: none"> <li>Das Symbol für das Glätten kann nicht ausgewählt werden, wenn der Bildschirm mit folgenden Auflösungen oder Einstellungen angezeigt wird. <ul style="list-style-type: none"> <li>- Die Auflösung beträgt 1920 × 1080</li> <li>- Im Justierungsmenü ist unter &lt;Bildgröße&gt; „Normal“ ausgewählt.</li> </ul> </li> </ul>   |
| 13. Das Justierungsmenü wird nicht eingeblendet.  | <ul style="list-style-type: none"> <li>Prüfen Sie, ob die Bediensperrfunktion funktioniert (siehe „3-4. Sperren von Tasten“ (Seite 24)).</li> </ul>   |
| 14. Es wird kein Modusname angezeigt.   | <ul style="list-style-type: none"> <li>Überprüfen Sie, ob das Justierungsmenü aktiv ist.</li> </ul>   |
| 15. Die Auto-Justierungsfunktion funktioniert nicht.  | <ul style="list-style-type: none"> <li>Diese Funktion funktioniert während des digitalen Signaleingangs nicht.</li> <li>Diese Funktion ist zur Verwendung auf Macintosh-PCs und AT-kompatiblen PCs gedacht, auf denen Windows ausgeführt wird. Sie funktioniert nicht ordnungsgemäß, wenn ein Bild nur auf einem Teilbereich des Bildschirms angezeigt wird (z. B. ein Eingabeaufforderungsfenster) oder wenn eine schwarze Hintergrundfarbe (Desktop-Hintergrund usw.) benutzt wird.</li> <li>Diese Funktion funktioniert mit einigen Grafikkarten nicht ordnungsgemäß.</li> </ul>   |
| 16. Kein Audioausgang.  | <ul style="list-style-type: none"> <li>Prüfen Sie, ob das Stereo Mini-Jack-Kabel ordnungsgemäß angeschlossen ist.</li> <li>Prüfen Sie, ob die Lautstärke auf „0“ eingestellt ist.</li> <li>Prüfen Sie die Einstellung des PCs und die Audiowiedergabesoftware.</li> <li>Falls der DisplayPort-Eingang verwendet wird, prüfen Sie die Einstellung &lt;Quelle&gt; im Justierungsmenü (siehe „3-2. Wechseln der Tonquelle für den DisplayPort-Signaleingang &lt;Quelle&gt;“ (Seite 22)).</li> </ul>  |
| 17. (Bei Verwendung von EcoView Sense) Die Bilder werden auch dann angezeigt, wenn Sie sich vom Monitor weg bewegen. Die Bilder erscheinen nicht wieder, wenn Sie in die Nähe kommen. | <ul style="list-style-type: none"> <li>Prüfen Sie die Einstellungsumgebung des Monitors. EcoView Sense funktioniert in den folgenden Umgebungen möglicherweise nicht ordnungsgemäß. <ul style="list-style-type: none"> <li>- Im Bereich des Sensors befindet sich ein Licht reflektierender Gegenstand, wie z. B. ein Spiegel oder Glas.</li> <li>- Der Monitor befindet sich an einem Platz mit direkter Sonneneinstrahlung.</li> <li>- In der Nähe des Monitors befindet sich ein Infrarotgerät.</li> <li>- Vor dem Monitor befindet sich ein Hindernis.</li> </ul> </li> <li>Prüfen Sie den Sensor auf etwaige Verschmutzungen. Reinigen Sie den Sensor mit einem weichen Tuch.</li> <li>Sie müssen sich vor dem Monitor befinden. Die Infrarotstrahlen werden zur Erkennung von Personen vertikal vom Sensor ausgestrahlt.</li> <li>Die Abschaltfunktion muss aktiviert sein. Ist dies der Fall, wird der Monitor nach einer bestimmten Zeit automatisch ausgeschaltet. Aus diesem Grund erscheint auch kein Bild, wenn Sie wieder in die Nähe kommen. Drücken Sie ☺, um den Monitor einzuschalten (siehe „4-5. Wechseln in den Energiesparmodus, wenn eine Person sich vom Monitor entfernt „EcoView Sense““ (Seite 30)).</li> </ul> |

# Kapitel 6 Referenz

## 6-1. Anbringen des optionalen Schwenkarms

Durch Abnehmen des Standfüßelements kann ein optionaler Schwenkarm (oder ein optionaler Standfuß) angebracht werden. Hinweise zu einem passenden optionalen Schwenkarm (oder optionalen Standfuß) finden Sie auf unserer Website. <http://www.eizo.com>

### **Achtung**

- Wenn Sie einen Schwenkarm oder einen Standfuß anbringen, befolgen Sie die Anweisungen im jeweiligen Benutzerhandbuch.
- Wenn Sie den Schwenkarm oder Standfuß eines anderen Herstellers verwenden, achten Sie im Voraus darauf, dass er dem VESA-Standard entspricht. Verwenden Sie die im Lieferumfang des Produkts enthaltenen Schrauben (M4 × 12 mm).
  - Lochabstand für die Schrauben: 100 mm × 100 mm
  - Stärke der Platte: 2,6 mm
  - Ausreichende Stabilität, um das Gewicht des Monitors (außer dem Standfuß) und Zubehör wie Kabel zu tragen.
- Wenn Sie einen Schwenkarm oder Standfuß verwenden, bringen Sie ihn so an, dass der Monitor in den folgenden Winkeln geneigt werden kann.
  - Nach oben 45°, nach unten 45° (horizontales Display, vertikales Display um 90 Grad im Uhrzeigersinn gedreht)
- Schließen Sie die Kabel nach dem Befestigen eines Schwenkarms oder Standfußes an.
- Bewegen Sie den entfernten Standfuß nicht nach oben oder unten. Dies kann zu Verletzungen oder Schäden am Gerät führen.
- Der Monitor und der Schwenkarm oder Standfuß sind schwer. Wenn sie herunterfallen, kann dies zu Verletzungen oder Schäden am Gerät führen.

### Vorgehensweise

- 1. Wird der Monitor im „Hochformat“ verwendet, ändern Sie diese Einstellung zu „Querformat“.**
- 2. Legen Sie den LCD-Monitor auf ein weiches Tuch, das auf einer stabilen Unterlage ausgebreitet ist. Das Display muss dabei nach unten zeigen.**

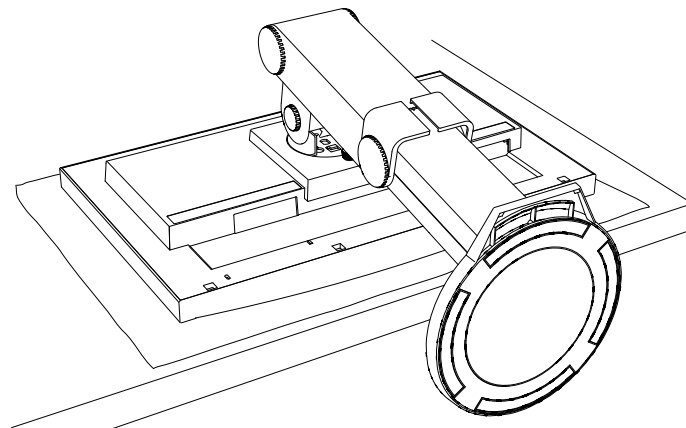

### 3. Entfernen Sie den Standfuß.

Entriegeln Sie die Sperre, und entfernen Sie den Standfuß vom Monitor.

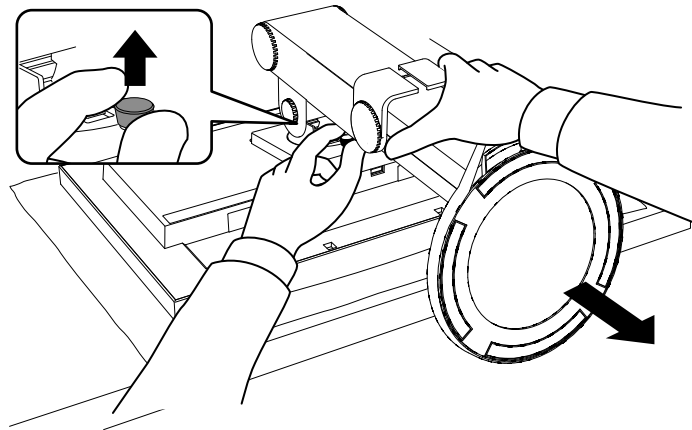

### 4. Bringen Sie den Schwenkarm oder Standfuß am Monitor an.

Befestigen Sie den Monitor mithilfe der im Benutzerhandbuch des Schwenkarms oder Standfußes angegebenen Schrauben am Schwenkarm oder Standfuß.

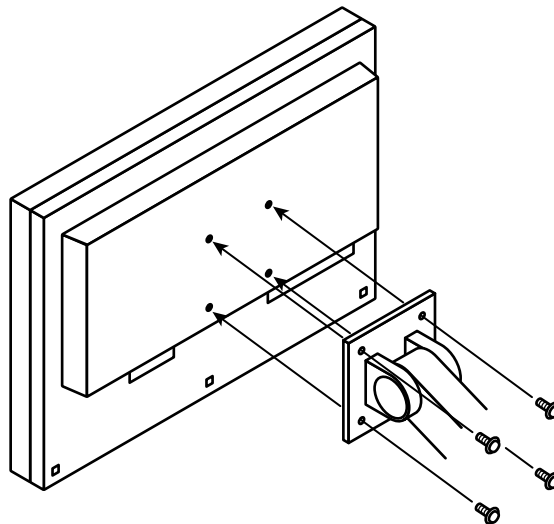

## 6-2. Befestigen des FlexStand

Wurde der FlexStand entfernt, kann er folgendermaßen wieder am Monitor befestigt werden.

### 1. Setzen Sie den Einsatz des Standfußes in den Schlitz des Monitors ein.

Achten Sie dabei darauf, dass die Markierungen auf dem Standfuß (1) auf die Löcher des Monitors für die Schrauben (2) ausgerichtet sind.

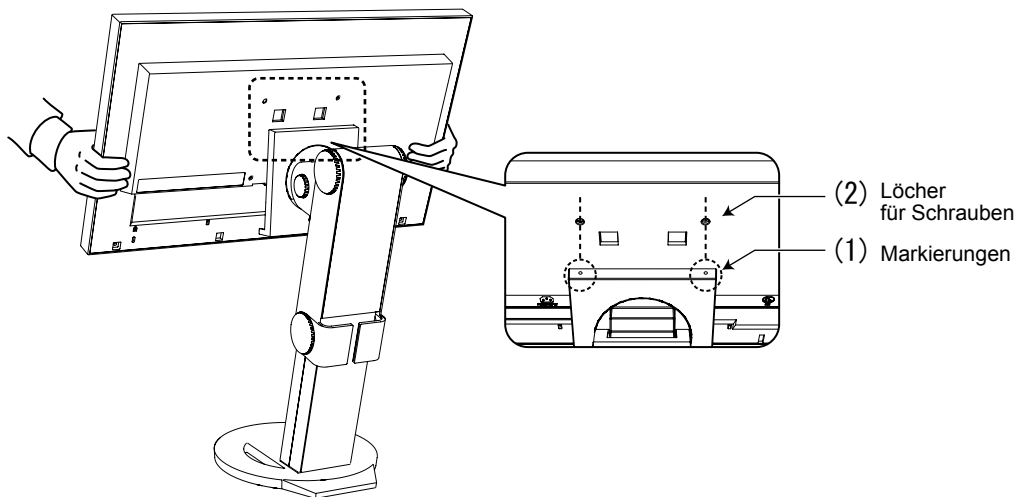
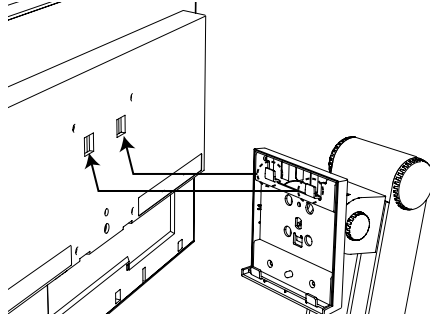

### 2. Befestigen Sie den Standfuß, indem Sie den Monitor in seine Richtung bewegen.

Die Sperre muss hörbar einrasten. Siehe Abbildung unten.

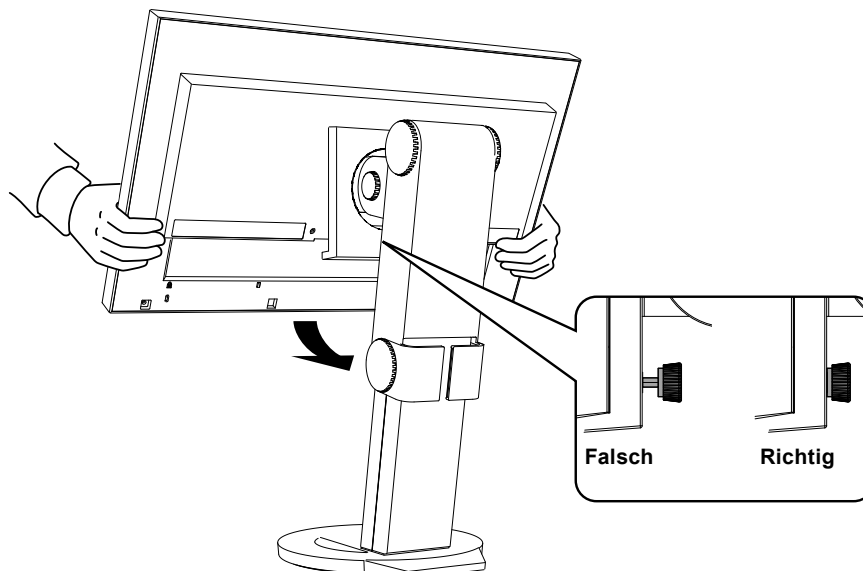

## 6-3. Anschließen von mehreren PCs

Das Produkt verfügt über mehrere Anschlüsse für PCs und erlaubt es Ihnen, zur Anzeige zwischen den Anschlüssen hin und her zu wechseln.

### Beispiele für den Anschluss

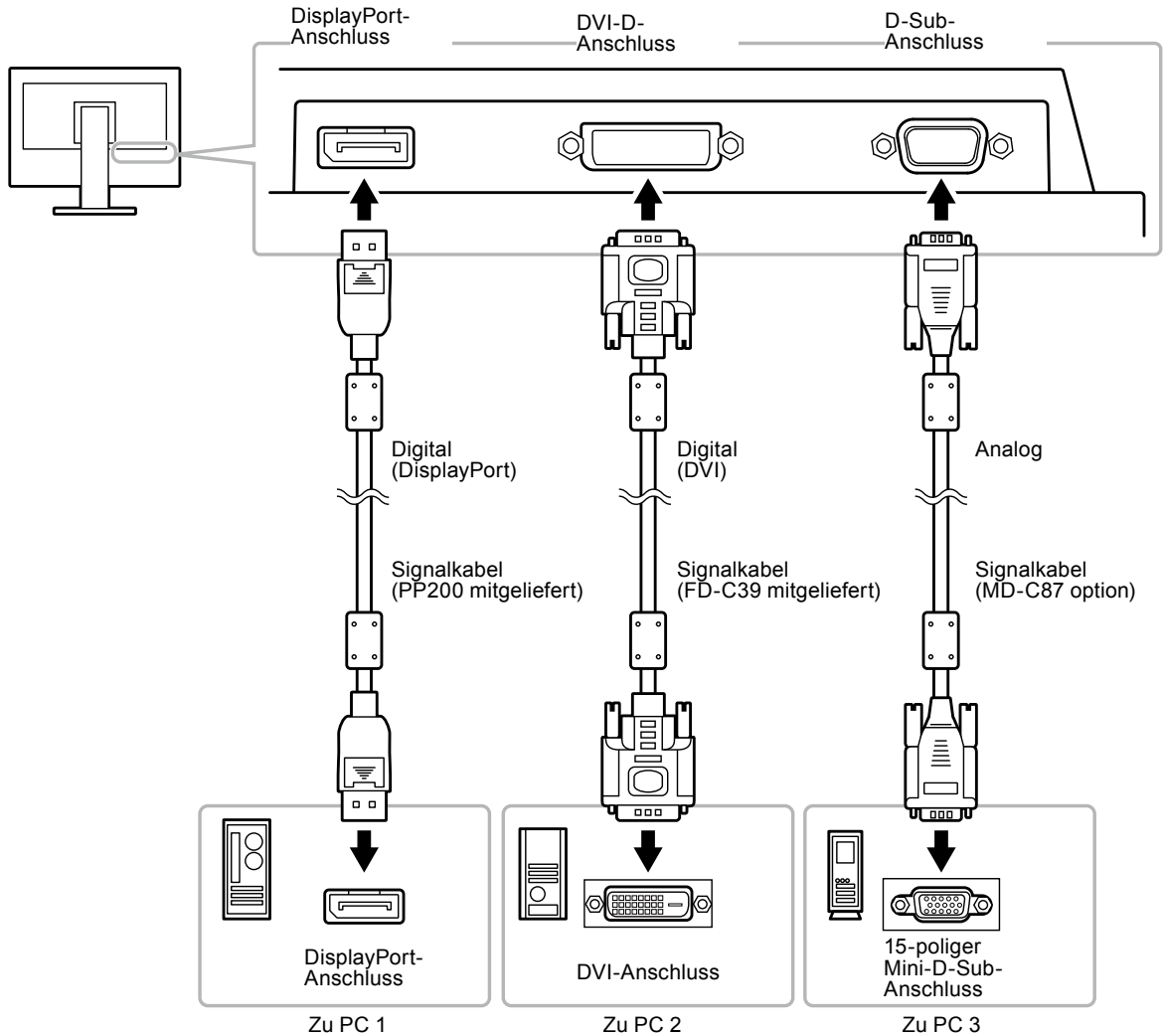

### ● So wechseln Sie zwischen Eingangssignalen

Das Eingangssignal wechselt bei jedem Drücken von **S**.

Wenn das Signal umgeschaltet wird, wird der Name des aktiven Eingangsanschlusses in der rechten oberen Bildschirmcke angezeigt.

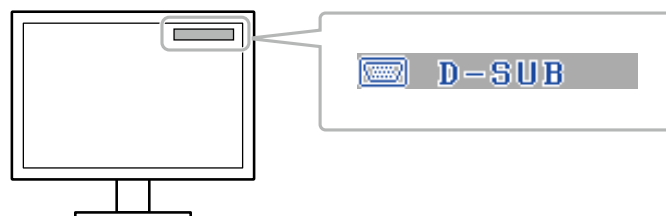

## ● So stellen Sie die Auswahl des Eingangssignals ein <Eingangssignal>

| Einstellung | Funktion  |
|-------------|---|
| Automatik   | Der Monitor erkennt den Anschluss, über den PC-Signale empfangen werden.<br>Wird ein PC ausgeschaltet oder der Energiesparmodus für den PC aktiviert, zeigt der Monitor automatisch den Eingang des anderen Signals an. |
| Manuell     | Der Monitor erkennt nur PC-Signale automatisch, die zurzeit angezeigt werden. Wählen Sie mit der Taste <b>Ⓢ</b> ein aktives Eingangssignal.   |

### Eingangssignaleinstellung

1. Wählen Sie im Justierungsmenü <Andere Funktion>, und drücken Sie **Ⓢ**.
2. Wählen Sie im Menü <Andere Funktion> die Option <Eingangssignal>, und drücken Sie **Ⓢ**.  
Das Menü <Eingangssignal> wird angezeigt.
3. Wählen Sie „Automatik“ oder „Manuell“ mit der Taste **⬆** oder **⬇**, und drücken Sie
4. Drücken Sie **Ⓢ**, um die Justierung zu beenden.

---

#### Hinweis

- Wenn für <Eingangssignal> die Option „Automatik“ ausgewählt ist, funktioniert die Energiesparfunktion des Monitors nur, wenn sich alle PCs im Energiesparmodus befinden.
- 

## 6-4. Anzeige von Monitorinformationen <Informationen>

---

Mit dieser Funktion können Sie den Status des Eingangssignals, die aktuelle Auflösung und die Modellbezeichnung anzeigen.

Informationen 1/3: Eingangssignalstatus, Auflösung und horizontale/vertikale Abtastfrequenzen

Informationen 2/3: Status Ein/Aus für DDC/CI

Informationen 3/3: Modellname, Seriennummer und Nutzungsdauer

### Vorgehensweise

1. Wählen Sie im Justierungsmenü die Option <Informationen>, und drücken Sie **Ⓢ**.  
Das Menü <Informationen> wird eingeblendet.
2. Drücken Sie anschließend **Ⓢ**, um die Einstellungen zu überprüfen usw.

---

#### Achtung

- Die Nutzungsdauer beträgt nicht immer „0“, wenn Sie Ihren Monitor aufgrund einer Werkskontrolle kaufen.
-



## 6-5. Technische Daten

|   |                            |   |
|---|----------------------------|---|
| LCD-Display                             | Größe                      | 23,0 Zoll (580 mm), TFT-Farb-LCD  |
|   | Oberflächenbehandlung      | sbeschichtung   |
|   | Oberflächenhärte           | 3H  |
|   | Betrachtungswinkel         | Horizontal 178°, Vertikal 178° (CR≥10)  |
|   | Punktabstand               | 0,2655 mm   |
|   | Reaktionszeit              | Schwarz-weiß-schwarz: Ca. 25 ms<br>Grau-zu-grau: Ca. 7 ms (Overdrive-Einstellung: Verbessert)   |
| Horizontale Abtastfrequenz              | Analog                     | 31-81 kHz   |
|   | Digital                    | 31-68 kHz   |
| Vertikale Abtastfrequenz                | Analog                     | 55-76 Hz (Non-interlace)  |
|   | Digital                    | 59-61 Hz (Non-interlace)<br>(VGA TEXT: 69-71 Hz)  |
| Auflösung                               |                            | 1920 Punkte × 1080 Zeilen   |
| Max. Punktfrequenz                      |                            | 148,5 MHz   |
| Max. Anzeigefarbe                       |                            | Ca. 16,77 Millionen Farben (1.064,33 Millionen Farben/10 Bit LUT)   |
| Anzeigebereich (H × V)                  |                            | 509,76 mm × 286,74 mm (20,1 Zoll × 11,3 Zoll)   |
| Stromversorgung                         |                            | 100-120 VAC ±10 %, 50/60 Hz 0,75 A<br>200-240 VAC ±10 %, 50/60 Hz 0,45 A  |
| Stromverbrauch                          | Bildschirmanzeige Ein      | 45 W oder weniger (mit Lautsprecher)<br>42 W oder weniger (ohne Lautsprecher)   |
|   | Energiesparmodus           | 1,0 W oder weniger (für D-Sub Einzel-Signaleingang, wenn Stereokabel mit Klinenstecker nicht angeschlossen ist, [EcoView Sense] : "Aus")  |
|   | Strom Aus                  | 0,1 W oder weniger (wenn Stereokabel mit Klinenstecker nicht angeschlossen ist)   |
|   | Hauptnetz Aus              | 0 W   |
| Signaleingang                           |                            | 15-poliger Mini-D-Sub<br>DVI-D-Anschluss (für HDCP)<br>DisplayPort (Standard V1.1a, für HDCP und 8-Bit)<br>Geeignetes Format (Audiosignal)<br>- 2ch Linear PCM<br>(32kHz/ 44.1kHz/ 48kHz/ 88.2kHz/ 96kHz/ 176.4kHz/ 192kHz) |
| Analoges Eingangssignal (Sync)          |                            | Getrennt, TTL, Positiv/Negativ  |
| Analoges Eingangssignal (Video)         |                            | Analog, Positiv (0,7 Vp-p/75 Ω)   |
| Digitale Signalübertragung              |                            | TMDS (Single Link)  |
| Videosignalspeicher (Max.)              |                            | D-Sub-Eingang: 45 Typen, DVI-D-Eingang: 10 Typen, DisplayPort-Eingang: 10 Typen   |
| Audioausgang                            |                            | Lautsprecherausgang: 0,35 W (8 Ω, THD+N: 10 % oder weniger)<br>Kopfhörerausgang: 2 mW + 2 mW  |
| Line In                                 |                            | Eingangsimpedanz: 48 kΩ (Typ.)<br>Eingangsstufe: 1,0 Vrms (Max.)  |
| Plug & Play                             |                            | Analog/Digital (DVI-D): VESA DDC 2B/EDID structure 1,3<br>Digital (DisplayPort): VESA DisplayPort/EDID structure 1,4  |
| Abmessungen (Breite) × (Höhe) × (Tiefe) | Hauptgerät                 | 547 mm (21,5 Zoll) × 517,8 - 346,5 mm (20,4 - 13,6 Zoll) × 236 - 221 mm (9,3 - 8,7 Zoll)  |
|   | Hauptgerät (ohne Standfuß) | 547 mm (21,5 Zoll) × 332 mm (13,1 Zoll) × 47,5 mm (1,87 Zoll)   |
| Gewicht                                 | Hauptgerät                 | Ca. 7,1 kg (15,7 lbs.)  |
|   | Hauptgerät (ohne Standfuß) | Ca. 4,3 kg (9,5 lbs.)   |

|                      |             |   |
|----------------------|-------------|---|
| Beweglicher Bereich  |             | Neigung: 30° nach oben, 0° nach unten<br>Schwenken: 172° nach rechts, 172° nach links<br>Höhenverstellung: 225 mm (8,9 Zoll) (171,3 mm/6,7 Zoll bei Neigung von 0°)<br>Rotation: 90° (im Uhrzeigersinn) |
| Umgebungsbedingungen | Temperatur  | Betrieb: 5 °C bis 35 °C (41 °F bis 95 °F)<br>Transport/Lagerung: -20 °C bis 60 °C (-4 °F bis 140 °F)  |
|                      | Luftfeuchte | Betrieb: 20 % bis 80 % relative Luftfeuchte (ohne Kondensierung)<br>Transport/Lagerung: 10 % bis 90 % relative Luftfeuchte (ohne Kondensierung)   |
|                      | Luftdruck   | Betrieb: 700 bis 1.060 hPa<br>Transport/Lagerung: 200 bis 1.060 hPa   |

## Hauptstandardeinstellungen

|                               |               |                               |
|-------------------------------|---------------|-------------------------------|
| Auto EcoView                  |               | DICOM: Aus*, Andere Modi: Ein |
| EcoView Sense                 |               | Aus                           |
| EcoView Index                 |               | Ein                           |
| Glätten                       |               | 3                             |
| CAL Switch-Modus              |               | DICOM                         |
| PowerManager - Energie sparen |               | Ein                           |
| Eingangssignal                |               | Manuell                       |
| Bildgröße                     |               | Vollbild                      |
| Abschaltfunktion              |               | Aus                           |
| Menü-Position                 | Menü Größe    | Normal                        |
|                               | Einschaltzeit | 45 Sekunden                   |
| Sprache                       |               | English                       |

\*Im DICOM-Modus kann die Auo EcoView-Funktion (automatische Helligkeitseinstellung) nicht benutzt werden.

## Außenabmessungen

Einheit: mm (Zoll)

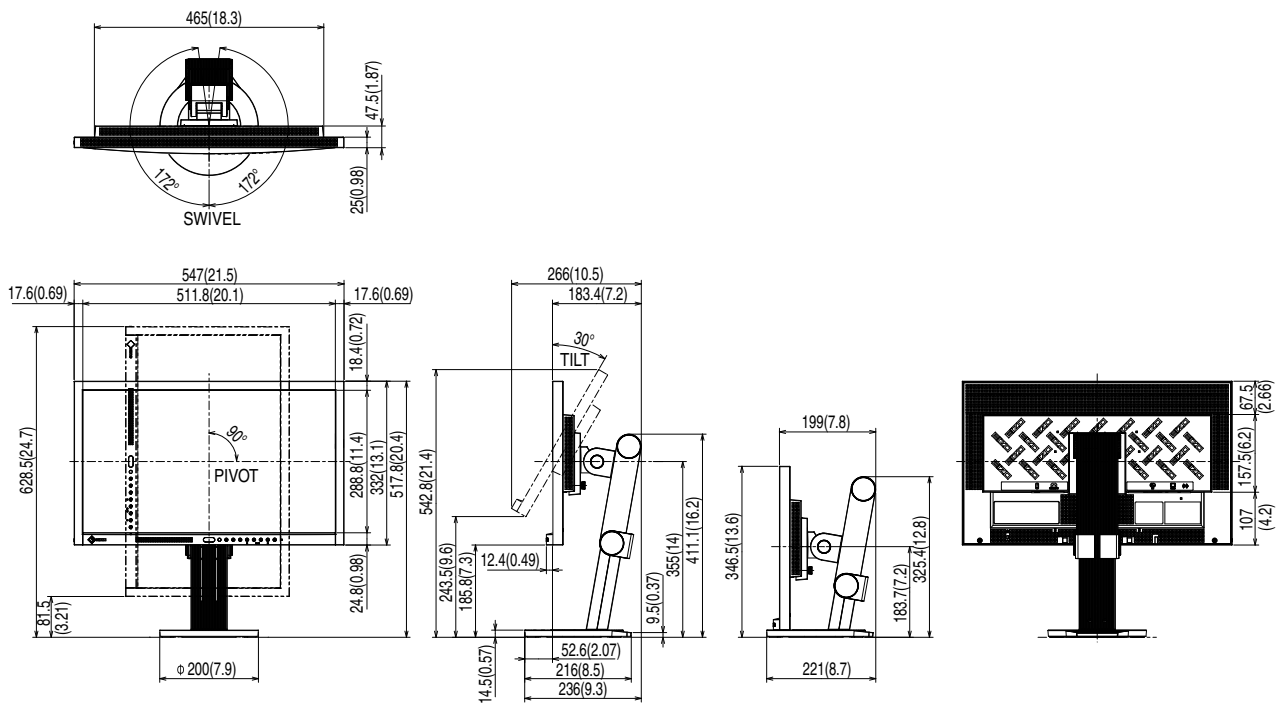

## Zubehör

|                                     |                    |
|-------------------------------------|--------------------|
| Signalkabel (15-poliger Mini-D-Sub) | MD-C87             |
| Reinigungsset                       | EIZO ScreenCleaner |

Die aktuellsten Informationen zum Zubehör finden Sie auf unserer Website.

<http://www.eizo.com>

## 6-6. Glossar

---

### **Auflösung**

Das LCD-Display besteht aus einer großen Anzahl von Pixeln bestimmter Größe, die beleuchtet sind, um Bilder darzustellen. Dieser Monitor setzt sich aus 1.920 horizontalen und 1.080 vertikalen Pixeln zusammen. Bei einer Auflösung von  $1920 \times 1080$  Pixel werden alle Pixel als ein Vollbild beleuchtet (1:1).

### **Bereichsjustierung**

Die Bereichsjustierung steuert die Signalausgangspegel, sodass die gesamte Farbabstufung angezeigt werden kann. Es wird empfohlen, die Bereichsjustierung vor der Farbeinstellung vorzunehmen.

### **Clock**

Der analoge Signaleingangsmonitor muss einen Takt derselben Frequenz wie die Punktfrequenz des verwendeten Grafiksystems wiedergeben, wenn das analoge Signal in ein digitales Signal zur Bildanzeige umgewandelt wird. Das nennt man Taktanpassung. Ist der Taktpuls nicht korrekt eingestellt, sind einige vertikale Balken auf dem Bildschirm zu sehen.

### **DDC/CI (Display Data Channel/Command Interface)**

VESA liefert den Standard für die interaktive Kommunikation der Einstellungsinformationen usw. zwischen einem PC und dem Monitor.

### **DICOM (Digital Imaging and Communication in Medicine)**

Der DICOM-Standard wurde vom American College of Radiology sowie der amerikanischen National Electrical Manufacturer's Association entwickelt. DICOM-kompatible Geräte unterstützen den Austausch von medizinischen Bilddaten und Informationen. Die Spezifikationen für die digitale Anzeige medizinischer Graustufenbilder sind im DICOM-Dokument unter Abschnitt 14 definiert.

### **DisplayPort**

DisplayPort ist eine AV-Schnittstelle der nächsten Generation, mit der der PC, Audio, Bildgebungsvorrichtungen usw. mit dem Monitor verbunden werden können. Ein Kabel kann Ton mit Bildern übertragen.

### **DVI (Digital Visual Interface)**

Bei DVI handelt es sich um einen digitalen Schnittstellenstandard. DVI ermöglicht die direkte und verlustfreie Übertragung digitaler PC-Daten.

Verwendet werden hierbei das TMDS-Signalübertragungsverfahren sowie DVI-Anschlüsse. Es gibt zwei Arten von DVI-Anschlüssen: Der eine ist ein DVI-D-Anschluss für den digitalen Signaleingang. Der andere ist ein DVI-I-Anschluss sowohl für den digitalen als auch für analoge Signaleingänge.

### **DVI DMPM (DVI Digital Monitor Power Management)**

DVI DMPM ist eine Energiesparfunktion für digitale Schnittstellen. Der Status „Monitor EIN (Betriebsmodus)“ und „Aktiv Aus (Energiesparmodus)“ sind Voraussetzung für die Verwendung von DVI DMPM als Strommodus des Monitors.

## Gain

Justiert jeden Farbparameter für rot, grün und blau. Ein LCD-Monitor stellt Farben mithilfe von Licht dar, das den Farbfilter des Displays durchdringt. Rot, grün und blau sind die drei Primärfarben. Alle Farben des Monitors werden durch Mischung dieser drei Farben erzeugt. Der Farbton kann durch Justierung der Intensität, mit der das Licht die einzelnen Farbfilter durchdringt, verändert werden.

## Gamma

Die Monitorhelligkeit variiert nicht linear mit dem Eingangssignalpegel. Dieses Phänomen wird allgemein als „Gamma-Charakteristik“ bezeichnet. Ein geringer Gamma-Wert liefert ein kontrastarmes Bild, wohingegen ein hoher Gamma-Wert ein kontrastreiches Bild liefert.

## HDCP (High-bandwidth Digital Content Protection)

Ein digitales Signalverschlüsselungssystem wurde entwickelt, um die digitalen Inhalte, wie z. B. Video, Musik usw. mit Kopierschutz zu versehen.

Dadurch werden die digitalen Inhalte sicher übertragen, indem die digitalen Inhalte auf der Ausgangsseite verschlüsselt, über einen DVI-Ausgang gesendet und auf der Eingangsseite wieder entschlüsselt werden.

Digitale Inhalte können nicht reproduziert werden, wenn beide Geräte auf der Ausgangs- als auch auf der Eingangsseite nicht mit einem HDCP-System kompatibel sind.

## Overdrive

Mit dieser Technologie wird die Reaktionsgeschwindigkeit durch Erhöhen des Spannungsabfalls bei der Bewegung der Flüssigkristallpixel verbessert. Sie wird außerdem allgemein für LCD-Fernsehgeräte und andere Geräte verwendet. Sie bietet eine klare dreidimensionale Anzeige bei geringer Bildverzögerung durch die Verbesserung der Reaktionsgeschwindigkeit des Zwischenabstufungsbereichs, der häufig in bewegten Bildern erscheint.

## Phase

„Phase“ beschreibt das Abtast-Timing für die Umwandlung des analogen in ein digitales Signal. Durch die Phasenjustierung wird das Timing justiert. Es empfiehlt sich, die Phasenjustierung erst dann vorzunehmen, wenn der Takt (Clock) korrekt justiert wurde.

## sRGB (Standard RGB)

Internationaler Standard für die Farbproduktion und den Farbraum bei Peripheriegeräten (wie Monitoren, Druckern, Digitalkameras, Scannern). Als eine Form der einfachen Farbübereinstimmung für das Internet können Farben mit Farbtönen angezeigt werden, die denen der Übertragungs- und Empfangsgeräte sehr nahe kommen.

## Temperatur

Bei der Farbtemperatur handelt es sich um ein Verfahren zum Messen des weißen Farbtons, üblicherweise angegeben in Grad Kelvin. Bei niedrigen Temperaturen bekommt der Bildschirm einen Rotstich, während sich bei hohen Temperaturen, ähnlich wie bei einer Flamme, ein Blaustich bemerkbar lässt.

5.000 K: Leicht rötliches Weiß

6.500 K: Weiß, das als Kunstlichtfarbe bezeichnet wird

9.300 K: Leicht bläuliches Weiß

## TMD5 (Transition Minimized Differential Signaling)

TMD5 ist eine der Signalübertragungsmethoden für die digitale Schnittstelle.

## VESA DPM (Video Electronics Standards Association - Display Power Management)

VESA-Spezifikationen erzielen eine erhöhte Energieeffizienz für Computermonitore. Dazu gehört die Standardisierung von Signalen, die vom Computer (den Grafikkarten) gesendet werden. DPM bezeichnet den Status der zwischen Computer und Monitor übertragenen Signale.

## 6-7. Voreingestellte Taktraten

Die folgende Tabelle enthält die werkseitig voreingestellten analogen Signaltaktraten:

### Achtung

- Je nach angeschlossenem PC kann die Anzeigeposition variieren, sodass Justierungen mithilfe des Justiermenüs erforderlich sein können.
- Wird ein Signal eingegeben, das in der Tabelle nicht aufgeführt ist, justieren Sie den Bildschirm mithilfe des Justiermenüs. In manchen Fällen kann es jedoch vorkommen, dass der Bildschirm auch nach den vorgenommenen Justierungen nicht korrekt angezeigt wird.
- Bei Verwendung von Interlace-Signalen kann der Bildschirm auch nach den vorgenommenen Justierungen im Justiermenü nicht korrekt angezeigt werden.

| Auflösung   | Geeignete Signale | Frequenz           |                 |              | Polarität  |          |
|-------------|-------------------|--------------------|-----------------|--------------|------------|----------|
|             |                   | Punktfrequenz: MHz | Horizontal: kHz | Vertikal: Hz | Horizontal | Vertikal |
| 640 × 480   | VGA               | 25,18              | 31,47           | 59,94        | Negativ    | Negativ  |
| 720 × 400   | VGA TEXT          | 28,32              | 31,47           | 70,09        | Negativ    | Positiv  |
| 640 × 480   | VESA              | 31,50              | 37,86           | 72,81        | Negativ    | Negativ  |
| 640 × 480   | VESA              | 31,50              | 37,50           | 75,00        | Negativ    | Negativ  |
| 800 × 600   | VESA              | 36,00              | 35,16           | 56,25        | Positiv    | Positiv  |
| 800 × 600   | VESA              | 40,00              | 37,88           | 60,32        | Positiv    | Positiv  |
| 800 × 600   | VESA              | 50,00              | 48,08           | 72,19        | Positiv    | Positiv  |
| 800 × 600   | VESA              | 49,50              | 46,88           | 75,00        | Positiv    | Positiv  |
| 1024 × 768  | VESA              | 65,00              | 48,36           | 60,00        | Negativ    | Negativ  |
| 1024 × 768  | VESA              | 75,00              | 56,48           | 70,07        | Negativ    | Negativ  |
| 1024 × 768  | VESA              | 78,75              | 60,02           | 75,03        | Positiv    | Positiv  |
| 1152 × 864  | VESA              | 108,00             | 67,50           | 75,00        | Positiv    | Positiv  |
| 1280 × 720  | CEA-861           | 74,25              | 45,00           | 60,00        | Positiv    | Positiv  |
| 1280 × 960  | VESA              | 108,00             | 60,00           | 60,00        | Positiv    | Positiv  |
| 1280 × 1024 | VESA              | 108,00             | 63,98           | 60,02        | Positiv    | Positiv  |
| 1280 × 1024 | VESA              | 135,00             | 79,98           | 75,03        | Positiv    | Positiv  |
| 1680 × 1050 | VESA CVT          | 146,25             | 65,29           | 59,95        | Negativ    | Positiv  |
| 1680 × 1050 | VESA CVT RB       | 119,00             | 64,67           | 59,88        | Positiv    | Negativ  |
| 1920 × 1080 | CEA-861           | 148,50             | 67,50           | 60,00        | Positiv    | Positiv  |

## Marke

---

VESA ist eine eingetragene Marke oder eine Marke der Video Electronics Standards Association in den Vereinigten Staaten und anderen Ländern.

Windows, Windows Vista, Windows Media und Xbox 360 sind eingetragene Marken der Microsoft Corporation in den Vereinigten Staaten und anderen Ländern.

Apple, Mac, Macintosh, iMac, eMac, Mac OS, MacBook, PowerBook, ColorSync, QuickTime und iBook sind eingetragene Marken von Apple Inc.

Acrobat, Adobe, Adobe AIR und Photoshop sind eingetragene Marken von Adobe Systems Incorporated in den Vereinigten Staaten und anderen Ländern.

PowerPC ist eine eingetragene Marke der International Business Machines Corporation.

Pentium ist eine eingetragene Marke von Intel Corporation in den Vereinigten Staaten und anderen Ländern.

AMD Athlon und AMD Opteron sind Marken von Advanced Micro Devices, Inc.

GRACoL und IDEAlliance sind eingetragene Marken der International Digital Enterprise Alliance.

ColorVision und ColorVision Spyder2 sind eingetragene Marken der DataColor Holding AG.

Spyder3 ist eine Marke der DataColor Holding AG.

Eye-One, ColorMunki und X-Rite sind eingetragene Marken oder Marken von X-Rite Incorporated.

TouchWare ist eine Marke von 3M Touch Systems, Inc.

NextWindow ist eine eingetragene Marke von NextWindow Ltd.

Real Player ist eine eingetragene Marke von RealNetworks, Inc.

NEC ist eine eingetragene Marke der NEC Corporation. PC-9801 und PC-9821 sind Marken der NEC Corporation.

PlayStation ist eine eingetragene Marke von Sony Computer Entertainment Inc.

PSP und PS3 sind Marken von Sony Computer Entertainment Inc.

ENERGY STAR ist eine eingetragene Marke der United States Environmental Protection Agency in den Vereinigten Staaten und anderen Ländern.

EIZO, das EIZO Logo, FlexScan, FORIS, RadiForce, RadiCS, RadiNET und ScreenManager sind eingetragene Marken der EIZO Corporation in Japan und anderen Ländern.

ColorNavigator, EIZO EasyPIX, EcoView NET, EIZO ScreenSlicer, i • Sound, Screen Administrator, UniColor Pro und Raptor sind Marken der EIZO Corporation.

Alle anderen Marken und Produktnamen sind Marken oder eingetragene Marken ihrer jeweiligen Inhaber.

# FCC Declaration of Conformity

For U.S.A. , Canada, etc. (rated 100-120 Vac) Only

## FCC Declaration of Conformity

**We, the Responsible Party**

EIZO Inc.

5710 Warland Drive, Cypress, CA 90630

Phone: (562) 431-5011

**declare that the product**

Trade name: EIZO

Model: RadiForce MS230W

**is in conformity with Part 15 of the FCC Rules. Operation of this product is subject to the following two conditions: (1) this device may not cause harmful interference, and (2) this device must accept any interference received, including interference that may cause undesired operation.**

This equipment has been tested and found to comply with the limits for a Class B digital device, pursuant to Part 15 of the FCC Rules. These limits are designed to provide reasonable protection against harmful interference in a residential installation. This equipment generates, uses, and can radiate radio frequency energy and, if not installed and used in accordance with the instructions, may cause harmful interference to radio communications. However, there is no guarantee that interference will not occur in a particular installation. If this equipment does cause harmful interference to radio or television reception, which can be determined by turning the equipment off and on, the user is encouraged to try to correct the interference by one or more of the following measures.

- \* Reorient or relocate the receiving antenna.
- \* Increase the separation between the equipment and receiver.
- \* Connect the equipment into an outlet on a circuit different from that to which the receiver is connected.
- \* Consult the dealer or an experienced radio/TV technician for help.

Changes or modifications not expressly approved by the party responsible for compliance could void the user's authority to operate the equipment.

### Note

Use the attached specified cable below or EIZO signal cable with this monitor so as to keep interference within the limits of a Class B digital device.

- AC Cord
- Shielded Signal Cable (Enclosed)

## Canadian Notice

This Class B digital apparatus complies with Canadian ICES-003.

Cet appareil numérique de la classe B est conforme à la norme NMB-003 du Canada.



# Hinweise zur Auswahl des richtigen Schwenkarms für Ihren Monitor

Dieser Monitor ist für Bildschirmarbeitsplätze vorgesehen. Wenn nicht der zum Standardzubehör gehörige Schwenkarm verwendet wird, muss statt dessen ein geeigneter anderer Schwenkarm installiert werden. Bei der Auswahl des Schwenkarms sind die nachstehenden Hinweise zu berücksichtigen:

Der Standfuß muß den nachfolgenden Anforderungen entsprechen:

- a) Der Standfuß muß eine ausreichende mechanische Stabilität zur Aufnahme des Gewichtes vom Bildschirmgerät und des spezifizierten Zubehörs besitzen. Das Gewicht des Bildschirmgerätes und des Zubehörs sind in der zugehörigen Bedienungsanleitung angegeben.
- b) Die Befestigung des Standfusses muß derart erfolgen, daß die oberste Zeile der Bildschirmanzeige nicht höher als die Augenhöhe eines Benutzers in sitzender Position ist.
- c) Im Fall eines stehenden Benutzers muß die Befestigung des Bildschirmgerätes derart erfolgen, daß die Höhe der Bildschirmmitte über dem Boden zwischen 135 – 150 cm beträgt.
- d) Der Standfuß muß die Möglichkeit zur Neigung des Bildschirmgerätes besitzen (max. vorwärts: 5°, min. nach hinten  $\geq 5^\circ$ ).
- e) Der Standfuß muß die Möglichkeit zur Drehung des Bildschirmgerätes besitzen (max.  $\pm 180^\circ$ ). Der maximale Kraftaufwand dafür muß weniger als 100 N betragen.
- f) Der Standfuß muß in der Stellung verharren, in die er manuell bewegt wurde.
- g) Der Glanzgrad des Standfusses muß weniger als 20 Glanzeinheiten betragen (seidenmatt).
- h) Der Standfuß mit Bildschirmgerät muß bei einer Neigung von bis zu 10° aus der normalen aufrechten Position kippsicher sein.

## Hinweis zur Ergonomie :

Dieser Monitor erfüllt die Anforderungen an die Ergonomie nach EK1-ITB2000 mit dem Videosignal, 1920 × 1080, Digital Eingang und mindestens 60,0 Hz Bildwiederholfrequenz, non interlaced. Weiterhin wird aus ergonomischen Gründen empfohlen, die Grundfarbe Blau nicht auf dunklem Untergrund zu verwenden (schlechte Erkennbarkeit, Augenbelastung bei zu geringem Zeichenkontrast.)

Übermäßiger Schalldruck von Ohrhörern bzw. Kopfhörern kann einen Hörverlust bewirken. Eine Einstellung des Equalizers auf Maximalwerte erhöht die Ausgangsspannung am Ohrhörer- bzw. Kopfhörerausgang und damit auch den Schalldruckpegel.

„Maschinenlärminformations-Verordnung 3. GPSGV:

Der höchste Schalldruckpegel beträgt 70 dB(A) oder weniger gemäss EN ISO 7779“

[Begrenzung des maximalen Schalldruckpegels am Ohr]  
Bildschirmgeräte: Größte Ausgangsspannung 150 mV

# BEGRENZTE GARANTIE

## LIMITED WARRANTY

EIZO Corporation (hereinafter referred to as “**EIZO**”) and distributors authorized by EIZO (hereinafter referred to as the “**Distributors**”) warrant, subject to and in accordance with the terms of this limited warranty (hereinafter referred to as the “**Warranty**”), to the original purchaser (hereinafter referred to as the “**Original Purchaser**”) who purchased the product specified in this document (hereinafter referred to as the “**Product**”) from EIZO or Distributors, that EIZO and Distributors shall, at their sole discretion, either repair or replace the Product at no charge if the Original Purchaser becomes aware within the Warranty Period (defined below) that the Product malfunctions or is damaged in the course of normal use of the Product in accordance with the description in the instruction manual attached to the Product (hereinafter referred to as the “**User’s Manual**”).

The period of this Warranty is limited to (i) five (5) years from the date of purchase of the Product; or, limited to the expiration of (ii) 30,000 hours of its use of the Product (hereinafter referred to as the “**Warranty Period**”); provided, however, that the Warranty Period for the LCD panel of the Product is limited to three (3) years from the date of purchase of the Product. EIZO and Distributors shall bear no liability or obligation with regard to the Product in relation to the Original Purchaser or any third parties other than as provided under this Warranty.

EIZO and Distributors will cease to hold or store any parts of the Product upon expiration of seven (7) years after the production of such parts is discontinued. In repairing the monitor, EIZO and Distributors will use renewal parts which comply with our QC standards.

The Warranty is valid only in the countries or territories where the Distributors are located. The Warranty does not restrict any legal rights of the Original Purchaser.

Notwithstanding any other provision of this Warranty, EIZO and Distributors shall have no obligation under this Warranty whatsoever in any of the cases as set forth below:

- (a) Any defect of the Product caused by freight damage, modification, alteration, abuse, misuse, accident, incorrect installation, disaster, faulty maintenance and/or improper repair by third party other than EIZO and Distributors;
- (b) Any incompatibility of the Product due to possible technical innovations and/or regulations;
- (c) Any deterioration of display performance caused by the deterioration of expendable parts such as the LCD panel and/or backlight, etc. (e.g. changes in brightness, changes in brightness uniformity, changes in color, changes in color uniformity, defects in pixels including burnt pixels, etc.);
- (d) Any defect of the Product caused by external equipment;
- (e) Any defect of the Product on which the original serial number has been altered or removed;
- (f) Any normal deterioration of the product, particularly that of consumables, accessories, and/or attachments (e.g. buttons, rotating parts, cables, User’s Manual, etc.); and
- (g) Any deformation, discoloration, and/or warp of the exterior of the product including that of the surface of the LCD panel.

To obtain service under the Warranty, the Original Purchaser must deliver the Product, freight prepaid, in its original package or other adequate package affording an equal degree of protection, assuming the risk of damage and/or loss in transit, to the local Distributor. The Original Purchaser must present proof of purchase of the Product and the date of such purchase when requesting services under the Warranty.

The Warranty Period for any replaced and/or repaired product under this Warranty shall expire at the end of the original Warranty Period.

EIZO OR DISTRIBUTORS ARE NOT RESPONSIBLE FOR ANY DAMAGE TO, OR LOSS OF, DATA OR OTHER INFORMATION STORED IN ANY MEDIA OR ANY PART OF ANY PRODUCT RETURNED TO EIZO OR DISTRIBUTORS FOR REPAIR.

EIZO AND DISTRIBUTORS MAKE NO FURTHER WARRANTIES, EXPRESSED OR IMPLIED, WITH RESPECT TO THE PRODUCT AND ITS QUALITY, PERFORMANCE, MERCHANTABILITY OR FITNESS FOR ANY PARTICULAR USE. IN NO EVENT SHALL EIZO OR DISTRIBUTORS BE LIABLE FOR ANY INCIDENTAL, INDIRECT, SPECIAL, CONSEQUENTIAL OR OTHER DAMAGE WHATSOEVER (INCLUDING, WITHOUT LIMITATION, DAMAGES FOR LOSS OF PROFIT, BUSINESS INTERRUPTION, LOSS OF BUSINESS INFORMATION, OR ANY OTHER PECUNIARY LOSS) ARISING OUT OF THE USE OR INABILITY TO USE THE PRODUCT OR IN ANY CONNECTION WITH THE PRODUCT, WHETHER BASED ON CONTRACT, TORT, NEGLIGENCE, STRICT LIABILITY OR OTHERWISE, EVEN IF EIZO OR DISTRIBUTORS HAVE BEEN ADVISED OF THE POSSIBILITY OF SUCH DAMAGES. THIS EXCLUSION ALSO INCLUDES ANY LIABILITY WHICH MAY ARISE OUT OF THIRD PARTY CLAIMS AGAINST THE ORIGINAL PURCHASER. THE ESSENCE OF THIS PROVISION IS TO LIMIT THE POTENTIAL LIABILITY OF EIZO AND DISTRIBUTORS ARISING OUT OF THIS LIMITED WARRANTY AND/OR SALES.

## BEGRENZTE GARANTIE

EIZO Corporation (im Weiteren als „**EIZO**“ bezeichnet) und die Vertragsimporteure von EIZO (im Weiteren als „**Vertrieb(e)**“ bezeichnet) garantieren dem ursprünglichen Käufer (im Weiteren als „**Erstkäufer**“ bezeichnet), der das in diesem Dokument vorgegebene Produkt (im Weiteren als „**Produkt**“ bezeichnet) von EIZO oder einem Vertrieb erworben hat, gemäß den Bedingungen dieser beschränkten Garantie (im Weiteren als „**Garantie**“ bezeichnet), dass EIZO und der Vertrieb nach eigenem Ermessen das Produkt entweder kostenlos reparieren oder austauschen, falls der Erstkäufer innerhalb der Garantiefrist (weiter unten festgelegt) eine Fehlfunktion bzw. Beschädigung des Produkts feststellt, die während des normalen Gebrauchs des Produkts gemäß den Anweisungen des zum Lieferumfang des Produkts gehörenden Benutzerhandbuchs (im Weiteren als „**Benutzerhandbuch**“ bezeichnet) aufgetreten ist.

Die Dauer der Garantieleistung beträgt (i) fünf (5) Jahre ab dem Erstverkaufsdatum des Produkts oder (ii) 30.000 Betriebsstunden des Produkts (im Weiteren als „**Garantiefrist**“ bezeichnet); die Garantiefrist für das LCD-Panel des Produkts ist jedoch auf drei (3) Jahre ab dem Erstverkaufsdatum des Produkts beschränkt. EIZO und die Vertriebe übernehmen über den Rahmen dieser Garantie hinaus hinsichtlich des Produkts keinerlei Haftung oder Verpflichtung dem Erstkäufer oder Dritten gegenüber.

EIZO und die Vertriebe verpflichten sich, Ersatzteile für das Produkt über einen Zeitraum von sieben (7) Jahren nach Einstellung der Produktion der Ersatzteile zu lagern bzw. anzubieten. EIZO und seine Vertriebspartner verpflichten sich, bei einer etwaigen Reparatur des Monitors ausschließlich Produkte gemäß den EIZO-Qualitätssicherungsstandards zu verwenden.

Diese Garantie gilt nur in Ländern oder Gebieten, in denen sich Vertriebe befinden. Die gesetzlichen Gewährleistungsrechte des Erstkäufers gegenüber dem Verkäufer werden durch diese Garantie nicht berührt.

EIZO und die Vertriebe besitzen im Rahmen dieser Garantie keinerlei Verpflichtung in den folgenden Fällen:

- (a) Produktdefekte, die auf Frachtschäden, Modifikation, Nachgestaltung, Missbrauch, Fehlbedienung, Unfälle, unsachgemäße Installation, Naturkatastrophen, fehlerhafte Wartung und/oder unsachgemäße Reparatur durch eine andere Partei als EIZO und die Vertriebe zurückzuführen sind.
- (b) Eine Inkompatibilität des Produkts aufgrund von technischen Neuerungen und/oder neuen Bestimmungen, die nach dem Kauf in Kraft treten.
- (c) Jegliche Verschlechterung der Bildschirmleistung, die durch Verschleißteile wie das LCD-Panel und/oder die Hintergrundbeleuchtung usw. hervorgerufen werden (z.B. Veränderungen von Helligkeit oder Helligkeitsverteilung, Veränderungen von Farbe oder Farbverteilung, Pixeldefekte einschließlich von durchgebrannten Pixeln usw.).
- (d) Produktdefekte, die durch externe Geräte verursacht werden.
- (e) Jeglicher Defekt eines Produkts, dessen ursprüngliche Seriennummer geändert oder entfernt wurde.
- (f) Normale Abnutzung des Produkts, insbesondere von Verbrauchsteilen, Zubehörteilen und/oder Beilagen (z.B. Tasten, drehbare Teile, Kabel, Benutzerhandbuch usw.); sowie
- (g) Verformungen, Verfärbungen und/oder Verziehungen am Produktäußeren, einschließlich der Oberfläche des LCD-Panels.

Bei Inanspruchnahme der Garantieleistung ist der Erstkäufer verpflichtet, das Produkt auf eigene Kosten und in der Originalverpackung bzw. einer anderen geeigneten Verpackung, die einen gleichwertigen Schutz gegen Transportschäden bietet, an den örtlichen Vertrieb zu übersenden, wobei der Erstkäufer das Transportrisiko gegenüber Schäden und/oder Verlust trägt. Zum Zeitpunkt der Inanspruchnahme der Garantieleistung muss der Erstkäufer einen Verkaufsbeleg vorweisen, auf dem das Kaufdatum angegeben ist.

Die Garantiefrist für ein im Rahmen dieser Garantie ausgetauschtes und/oder repariertes Produkt erlischt nach Ablauf der ursprünglichen Garantiefrist.

EIZO ODER DIE EIZO-VERTRAGSIMPORTEURE HAFTEN NICHT FÜR ZERSTÖRTE DATENBESTÄNDE ODER DIE KOSTEN DER WIEDERBESCHAFFUNG DIESER DATENBESTÄNDE AUF JEDLICHEN DATENTRÄGERN ODER TEILEN DES PRODUKTS, DIE IM RAHMEN DER GARANTIE BEI EIZO ODER DEN EIZO-VERTRAGSIMPORTEUREN ZUR REPARATUR EINGEREICHT WURDEN.

EIZO UND DIE EIZO-VERTRAGSIMPORTEURE GEBEN WEDER EXPLIZITE NOCH IMPLIZITE GARANTIE IN BEZUG AUF DIESES PRODUKT UND SEINE QUALITÄT, LEISTUNG, VERKÄUFLICHKEIT ODER EIGNUNG FÜR EINEN BESTIMMTEN ZWECK. AUF KEINEN FALL SIND EIZO ODER DIE EIZO-VERTRAGSIMPORTEURE VERANTWORTLICH FÜR JEDLICHE ZUFÄLLIGE, INDIREKTE, SPEZIELLE, FOLGE- ODER ANDERE SCHÄDEN JEDLICHER ART (EINSCHLIESSLICH OHNE JEDE BEGRENZUNG SCHÄDEN BEZÜGLICH PROFITVERLUST, GESCHÄFTSUNTERBRECHUNG, VERLUST VON GESCHÄFTSINFORMATION ODER JEDLICHE ANDEREN FINANZIELLEN EINBUSSEN), DIE DURCH DIE VERWENDUNG DES PRODUKTES ODER DIE UNFÄHIGKEIT ZUR VERWENDUNG DES PRODUKTES ODER IN JEDLICHER BEZIEHUNG MIT DEM PRODUKT, SEI ES BASIEREND AUF VERTRAG, SCHADENSERSATZ, NACHLAESSIGKEIT, STRIKTE HAFTPFLICHT ODER ANDEREN FORDERUNGEN ENTSTEHEN, AUCH WENN EIZO UND DIE EIZO-VERTRAGSIMPORTEURE IM VORAUS ÜBER DIE MÖGLICHKEIT SOLCHER SCHÄDEN INFORMIERT WURDEN. DIESER AUSSCHLUSS ENTHÄLT AUCH JEDE HAFTPFLICHT, DIE AUS FORDERUNGEN DRITTER GEGEN DEN ERSTKÄUFER ENTSTEHEN KANN. ZWECK DIESER KLAUSEL IST ES, DIE HAFTUNG VON EIZO UND DEN VERTRIEBEN GEGENÜBER FORDERUNGEN ZU BEGRENZEN, DIE AUS DIESER BESCHRÄNKTEN GARANTIE UND/ODER DEM VERKAUF ENTSTEHEN KÖNNEN.

## GARANTIE LIMITÉE

EIZO Corporation (ci-après dénommé « **EIZO** ») et les distributeurs autorisés par EIZO (ci-après dénommés « **Distributeurs** »), sous réserve et conformément aux termes de cette garantie limitée (ci-après dénommée « **Garantie** »), garantissent à l'acheteur initial (ci-après dénommé « **Acheteur initial** ») du produit spécifié dans la présente (ci-après dénommé « **Produit** ») acheté auprès d'EIZO ou de Distributeurs agréés EIZO, que EIZO et ses Distributeurs auront pour option de réparer ou remplacer gratuitement le Produit si l'Acheteur initial constate, pendant la Période de garantie (définie ci-dessous), qu'il y a un dysfonctionnement ou que le Produit a subi un dommage dans le cadre d'une utilisation normale du Produit conformément à la description du mode d'emploi qui accompagne le Produit (ci-après dénommé « **Manuel d'utilisation** »).

La période de cette Garantie est limitée à (i) cinq (5) ans à partir de la date d'achat du Produit ou à (ii) 30 000 heures d'utilisation du Produit (ci-après dénommée « **Période de Garantie** »), sous réserve, toutefois, que la Période de Garantie du panneau LCD du Produit est limitée à trois (3) ans à partir de la date d'achat du Produit. EIZO et ses Distributeurs déclinent toute responsabilité ou obligation concernant ce Produit face à l'Acheteur initial ou à toute autre personne à l'exception de celles stipulées dans la présente Garantie.

EIZO et ses Distributeurs cesseront de tenir ou conserver en stock toute pièce de ce Produit après l'expiration de la période de sept (7) ans suivant l'arrêt de la production de telles pièces. Pour réparer le moniteur, EIZO et ses distributeurs utiliseront des pièces de rechange conformes à nos normes de contrôle qualité.

La Garantie est valable uniquement dans les pays ou les territoires où se trouvent les Distributeurs. La Garantie ne limite aucun des droits reconnus par la loi à l'Acheteur initial.

Nonobstant toute autre clause de cette Garantie, EIZO et ses Distributeurs n'auront d'obligation dans le cadre de cette Garantie pour aucun des cas énumérés ci-dessous :

- (a) Tout défaut du Produit résultant de dommages occasionnés lors du transport, d'une modification, d'une altération, d'un abus, d'une mauvaise utilisation, d'un accident, d'une installation incorrecte, d'un désastre, d'un entretien et/ou d'une réparation incorrects effectués par une personne autre que EIZO ou ses Distributeurs ;
- (b) Toute incompatibilité du Produit résultant d'améliorations techniques et/ou réglementations possibles ;
- (c) Toute détérioration des performances d'affichage causée par la détérioration des éléments consommables tels que le panneau LCD et/ou le rétroéclairage, etc. (par exemple des changements de luminosité, des changements de l'uniformité de la luminosité, des modifications de couleur, des changements de l'uniformité des couleurs, des défauts de pixels y compris des pixels brûlés, etc.);
- (d) Tout défaut du Produit causé par un appareil externe ;
- (e) Tout défaut d'un Produit sur lequel le numéro de série original a été altéré ou supprimé ;
- (f) Toute détérioration normale du Produit, particulièrement celle des consommables, des accessoires et/ou des pièces reliées au Produit (touches, éléments pivotants, câbles, Manuel d'utilisation etc.), et
- (g) Toute déformation, décoloration, et/ou gondolage de l'extérieur du Produit, y compris celle de la surface du panneau LCD.

Pour bénéficier d'un service dans le cadre de cette Garantie, l'Acheteur initial doit renvoyer le Produit port payé, dans son emballage d'origine ou tout autre emballage approprié offrant un degré de protection équivalent, au Distributeur local, et assumera la responsabilité des dommages et/ou perte possibles lors du transport. L'Acheteur initial doit présenter une preuve d'achat du Produit comprenant sa date d'achat pour bénéficier de ce service dans le cadre de la Garantie.

La Période de garantie pour tout Produit remplacé et/ou réparé dans le cadre de cette Garantie expirera à la fin de la Période de garantie initiale.

EIZO OU SES DISTRIBUTEURS NE SAURAIENT ÊTRE TENUS RESPONSABLES DES DOMMAGES OU PERTES DE DONNÉES OU D'AUTRES INFORMATIONS STOCKÉES DANS UN MÉDIA QUELCONQUE OU UNE AUTRE PARTIE DU PRODUIT RENVOYÉ À EIZO OU AUX DISTRIBUTEURS POUR RÉPARATION.

AUCUNE AUTRE GARANTIE, EXPLICITE OU TACITE, N'EST OFFERTE PAR EIZO ET SES DISTRIBUTEURS CONCERNANT LE PRODUIT ET SES QUALITÉS, PERFORMANCES, QUALITÉ MARCHANDE OU ADAPTATION À UN USAGE PARTICULIER. EN AUCUN CAS, EIZO OU SES DISTRIBUTEURS NE SERONT RESPONSABLES DES DOMMAGES FORTUITS, INDIRECTS, SPÉCIAUX, INDUITS, OU DE TOUT AUTRE DOMMAGE QUEL QU'IL SOIT (Y COMPRIS, SANS LIMITATION, LES DOMMAGES RÉSULTANT D'UNE PERTE DE PROFIT, D'UNE INTERRUPTION D'ACTIVITÉS, D'UNE PERTE DE DONNÉES COMMERCIALES, OU DE TOUT AUTRE MANQUE À GAGNER) RÉSULTANT DE L'UTILISATION OU DE L'INCAPACITÉ D'UTILISER LE PRODUIT OU AYANT UN RAPPORT QUELCONQUE AVEC LE PRODUIT, QUE CE SOIT SUR LA BASE D'UN CONTRAT, D'UN TORT, D'UNE NÉGLIGENCE, D'UNE RESPONSABILITÉ STRICTE OU AUTRE, MÊME SI EIZO OU SES DISTRIBUTEURS ONT ÉTÉ AVERTIS DE LA POSSIBILITÉ DE TELS DOMMAGES. CETTE LIMITATION INCLUT AUSSI TOUTE RESPONSABILITÉ QUI POURRAIT ÊTRE SOULEVÉE LORS DES RÉCLAMATIONS D'UN TIERS CONTRE L'ACHETEUR INITIAL. L'ESSENCE DE CETTE CLAUSE EST DE LIMITER LA RESPONSABILITÉ POTENTIELLE DE EIZO ET DE SES DISTRIBUTEURS RÉSULTANT DE CETTE GARANTIE LIMITÉE ET/OU DES VENTES.

## GARANTÍA LIMITADA

EIZO Corporation (en lo sucesivo "**EIZO**") y sus distribuidores autorizados (en lo sucesivo los "**Distribuidores**"), con arreglo y de conformidad con los términos de esta garantía limitada (en lo sucesivo la "**Garantía**"), garantizan al comprador original (en lo sucesivo el "**Comprador original**") que compró el producto especificado en este documento (en lo sucesivo el "**Producto**") a EIZO o a sus Distribuidores, que EIZO y sus Distribuidores, a su propio criterio, repararán o sustituirán el Producto de forma gratuita si el Comprador original detecta dentro del periodo de la Garantía (indicado posteriormente) que el Producto no funciona correctamente o que se ha averiado durante el uso normal del mismo de acuerdo con las indicaciones del manual de instrucciones suministrado con el Producto (en lo sucesivo el "**Manual del usuario**").

El período de validez de esta Garantía está limitado a (i) cinco (5) años a partir de la fecha de compra del Producto o (ii) a 30.000 horas de uso del Producto (en adelante designado como el "**Periodo de Garantía**"); con la exclusión, no obstante, de que el período de garantía del panel LCD del Producto está limitado a tres (3) años a partir de la fecha de compra del Producto. EIZO y sus Distribuidores no tendrán ninguna responsabilidad ni obligación con respecto al Producto para con el Comprador original ni para con terceros que no sean las estipuladas en la presente Garantía.

EIZO y sus Distribuidores no estarán obligados a suministrar cualquier recambio del Producto una vez pasados siete (7) años desde que se deje de fabricar el mismo. Para la reparación del monitor, EIZO y los distribuidores utilizarán repuestos que cumplan con nuestros estándares de control de calidad.

La Garantía es válida sólo en los países y territorios donde están ubicados los Distribuidores. La Garantía no restringe ningún derecho legal del Comprador original.

A pesar de las estipulaciones de esta Garantía, EIZO y sus Distribuidores no tendrán obligación alguna bajo esta Garantía en ninguno de los casos expuestos a continuación:

- (a) Cualquier defecto del Producto causado por daños en el transporte, modificación, alteración, abuso, uso incorrecto, accidente, instalación incorrecta, desastre, mantenimiento incorrecto y/o reparación indebida realizada por un tercero que no sea EIZO o sus Distribuidores.
- (b) Cualquier incompatibilidad del Producto debida a posibles innovaciones técnicas y/o reglamentaciones.
- (c) Cualquier deterioro en el rendimiento de la visualización causado por fallos en las piezas consumibles como el panel LCD y/o la "Backlight", etc. (p. ej. cambios de brillo, cambios de uniformidad del brillo, cambios de color, cambios de uniformidad del color, defectos de píxeles, incluyendo píxeles muertos, etc.).
- (d) Cualquier defecto del Producto causado por un equipo externo.
- (e) Cualquier defecto del Producto en el que haya sido alterado o borrado el número de serie original.
- (f) Cualquier deterioro normal del Producto, y en particular de las piezas consumibles, accesorios y demás (p. ej. botones, piezas giratorias, cables, Manual del usuario, etc.).
- (g) Cualquier deformación, decoloración y/o alabeo del exterior del Producto incluida la superficie del panel LCD.

Para obtener servicio en los términos de esta Garantía, el Producto deberá ser enviado por el Comprador original, a su Distribuidor local, con el transporte previamente pagado, en el embalaje original u otro embalaje adecuado que ofrezca el mismo grado de protección, asumiendo el riesgo de daños y/o pérdida del Producto durante el transporte. El Comprador original deberá presentar un comprobante de compra del Producto en el que se refleje la fecha de compra del mismo cuando lo solicite el servicio de Garantía.

El Periodo de garantía para cualquier Producto reemplazado y/o reparado en los términos de esta Garantía expirará al vencer el Periodo de garantía original.

EIZO O LOS DISTRIBUIDORES AUTORIZADOS DE EIZO NO SE RESPONSABILIZAN DE NINGÚN DAÑO O PÉRDIDA QUE PUEDAN SUFRIR LOS DATOS U OTRA INFORMACIÓN ALMACENADA EN CUALQUIER MEDIO O CUALQUIER PARTE DE CUALQUIER PRODUCTO DEVUELTO A EIZO O A LOS DISTRIBUIDORES DE EIZO PARA SU REPARACIÓN.

EIZO Y LOS DISTRIBUIDORES AUTORIZADOS DE EIZO NO OFRECEN NINGUNA OTRA GARANTÍA, IMPLÍCITA NI EXPLÍCITA, CON RESPECTO AL PRODUCTO Y A SU CALIDAD, RENDIMIENTO, COMERCIALIZACIÓN E IDONEIDAD PARA CUALQUIER USO EN PARTICULAR. EN NINGÚN CASO SERÁN EIZO O LOS DISTRIBUIDORES AUTORIZADOS DE EIZO RESPONSABLES DE NINGÚN DAÑO EMERGENTE, INDIRECTO, ESPECIAL, INHERENTE O CUALQUIERA QUE SEA (INCLUYENDO, SIN LIMITACIÓN, DAÑOS POR LUCRO CESANTE, INTERRUPCIÓN DE LA ACTIVIDAD COMERCIAL, PÉRDIDA DE INFORMACIÓN COMERCIAL O CUALQUIER OTRA PÉRDIDA PECUNIARIA) QUE SE DERIVE DEL USO O IMPOSIBILIDAD DE USO DEL PRODUCTO O EN RELACIÓN CON EL PRODUCTO, YA SEA BASADO EN CONTRATO, POR AGRAVIO, NEGLIGENCIA, ESTRICTA RESPONSABILIDAD O CUALQUIERA QUE SEA, AUN CUANDO SE HAYA ADVERTIDO A EIZO O A LOS DISTRIBUIDORES DE EIZO DE LA POSIBILIDAD DE TALES DAÑOS. ESTA EXCLUSIÓN TAMBIÉN ABARCA CUALQUIER RESPONSABILIDAD QUE PUEDA DERIVARSE DE RECLAMACIONES HECHAS POR UN TERCERO CONTRA EL COMPRADOR ORIGINAL. LA ESENCIA DE ESTA ESTIPULACIÓN ES LIMITAR LA RESPONSABILIDAD POTENCIAL DE EIZO Y LOS DISTRIBUIDORES QUE PUDIERA DERIVARSE DE ESTA GARANTÍA LIMITADA Y/O VENTAS.

## GARANZIA LIMITATA

EIZO Corporation (a cui si farà riferimento da qui in poi con “**EIZO**”) ed i Distributori autorizzati da EIZO (a cui si farà riferimento da qui in poi con “**Distributori**”) garantiscono, secondo i termini di questa garanzia limitata (a cui si farà riferimento da qui in poi con “**Garanzia**”) all’acquirente originale (a cui si farà riferimento da qui in poi con “**Acquirente originale**”) che ha acquistato il prodotto specificato in questo documento (a cui si farà riferimento da qui in poi con “**Prodotto**”) da EIZO o dai suoi Distributori, che EIZO e i distributori, a loro discrezione, ripareranno o sostituiranno il Prodotto senza addebito se l’Acquirente originale trova, entro il periodo della Garanzia (definito sotto), che il Prodotto malfunziona e si è danneggiato nel corso del suo normale utilizzo osservando le indicazioni del manuale di istruzioni allegato al Prodotto (a cui si farà riferimento da qui in poi con “**Manuale utente**”).

La presente Garanzia è limitato a (i) cinque (5) anni a partire dalla data d’acquisto del Prodotto; o, limitato (ii) allo scadere di 30.000 ore d’utilizzo del Prodotto (a cui si farà riferimento da qui in poi con “**Periodo di Garanzia**”); tenendo però presente che il Periodo di garanzia del pannello LCD del Prodotto è limitato a tre (3) anni dalla data d’acquisto del Prodotto. EIZO e i suoi Distributori non si assumono alcuna responsabilità e non hanno alcun obbligo riguardo al Prodotto verso l’Acquirente originale o terzi diversi da quelli relativi a questa Garanzia.

EIZO e i suoi Distributori cesseranno di tenere o di conservare qualsiasi ricambio del Prodotto allo scadere di sette (7) anni dopo che la produzione di tali ricambi è stata terminata. Per la riparazione del monitor, EIZO e i Distributori utilizzeranno parti di ricambio conformi ai nostri standard di controllo della qualità.

La Garanzia è valida soltanto nei paesi dove ci sono i Distributori EIZO. La Garanzia non limita alcun diritto legale dell’Acquirente originale.

Indipendentemente da qualsiasi altra condizione di questa Garanzia, EIZO e i suoi Distributori non avranno alcun obbligo derivante da questa Garanzia in ognuno dei casi elencati di seguito:

- (a) Qualsiasi difetto del Prodotto causato da danni di trasporto, modifiche, alterazioni, abusi, usi impropri, incidenti, installazione errata, calamità, manutenzione errata e/o riparazioni improprie eseguite da terze parti che non siano EIZO o i suoi Distributori.
- (b) Qualsiasi incompatibilità del Prodotto dovuta a possibili innovazioni tecniche e/o normative.
- (c) Qualsiasi deterioramento delle prestazioni dello schermo causato dal deterioramento delle parti consumabili, come il pannello LCD e/o la retroilluminazione, ecc. (per esempio: i cambiamenti di luminosità, cambiamenti di uniformità della luminosità, i cambiamenti di colore, i cambiamenti di uniformità del colore, i difetti dei pixel, inclusi i pixel bruciati, ecc.).
- (d) Qualsiasi difetto del Prodotto causato da apparecchiature esterne.
- (e) Qualsiasi difetto del Prodotto in cui il numero di serie originale sia stato alterato o rimosso.
- (f) Qualsiasi normale deterioramento del Prodotto, in particolar modo nelle sue parti di consumo, accessori, e/o attacchi (per esempio: tasti, parti rotanti, cavi, Manuale dell’utente, ecc.).
- (g) Qualsiasi tipo di deformazione, scolorimento, e/o di involucro esterno del Prodotto inclusa la superficie del pannello LCD.

Per ricevere assistenza tecnica con questa Garanzia, l’Acquirente originale deve inviare il Prodotto, con trasporto pre-pagato, nella sua confezione originale o altra confezione adeguata che fornisce un livello analogo di protezione, assumendosi il rischio di danni e/o perdita in transito, al Distributore locale. L’Acquirente originale deve presentare la prova di acquisto che stabilisce la data di acquisto del Prodotto quando richiede servizio sotto Garanzia.

Il Periodo di garanzia per qualsiasi Prodotto sostituito e/o riparato sotto questa Garanzia scade alla fine del Periodo di garanzia originale.

EIZO O I SUOI DISTRIBUTORI NON SONO RESPONSABILI PER QUALSIASI DANNO O PERDITA DI DATI O ALTRE INFORMAZIONI MEMORIZZATI SU QUALSIASI SUPPORTO O QUALSIASI PARTE DI QUALSIASI PRODOTTO INVIATO A EIZO O I SUOI DISTRIBUTORI PER RIPARAZIONI.

EIZO E I SUOI DISTRIBUTORI NON OFFRONO ALCUNA GARANZIA ADDIZIONALE, IMPLICITA O ESPLICITA, RIGUARDO IL PRODOTTO E LA SUA QUALITÀ, PRESTAZIONI, VENDIBILITÀ O APPROPRIATEZZA PER QUALSIASI USO PARTICOLARE. IN NESSUN CASO EIZO O I DISTRIBUTORI EIZO AUTORIZZATI SARANNO RESPONSABILI PER QUALSIASI DANNO ACCIDENTALE, INDIRECTO, SPECIALE, CONSEGUENTE O DI QUALSIASI ALTRA NATURA (INCLUSI, SENZA LIMITI, DANNI PER PERDITA DI PROFITTI, INTERRUZIONE DELLE ATTIVITÀ, PERDITA DI INFORMAZIONI D’AFFARI O QUALSIASI ALTRA PERDITA PECUNIARIA) DERIVANTI DALL’USO O DALL’IMPOSSIBILITÀ DI USARE IL PRODOTTO O IN QUALSIASI RELAZIONE AL PRODOTTO, SIA SU BASE DI CONTRATTO, TORTO, NEGLIGENZA, STRETTA RESPONSABILITÀ O ALTRIMENTI, ANCHE SE EIZO O I DISTRIBUTORI EIZO AUTORIZZATI SONO STATI AVVERTITI DELLA POSSIBILITÀ DI TALI DANNI. QUESTA ESCLUSIONE INCLUDE ANCHE QUALSIASI RESPONSABILITÀ CHE POSSA INSORGERE DA RECLAMI DI TERZI CONTRO L’ACQUIRENTE ORIGINALE. L’ESSENZA DI QUESTO PROVVEDIMENTO È LIMITARE LA RESPONSABILITÀ POTENZIALE DI EIZO E DEI DISTRIBUTORI DERIVANTE DA QUESTA GARANZIA LIMITATA E/O DALLE VENDITE.

## BEGRÄNSAD GARANTI

EIZO Corporation (nedan kallat "**EIZO**") och EIZOs auktoriserade distributörer (nedan kallade "**Distributörer**") garanterar i enlighet med villkoren i denna begränsade garanti (nedan kallad "**Garantin**") den ursprunglige köparen (nedan kallad den "**Ursprunglige köparen**") som köpte den i dokumentet specificerade produkten (nedan kallad "**Produkten**") från EIZO eller Distributörer, att EIZO eller Distributörer enligt eget gottfinnande kostnadsfritt antingen reparera eller byta ut den defekta Produkten om den Ursprunglige köparen inom Garantiperioden (definieras nedan) upptäcker att Produkten fungerar felaktigt eller skadas under normal användning av Produkten i enlighet med beskrivningen i bruksanvisningen (nedan kallad "**Bruksanvisning**").

Giltighetsperioden för denna garanti är begränsad till (i) fem (5) år från datumet för Produktens inköp eller, om detta inträffar tidigare, begränsat till utlöpanget av (ii) 30 000 timmars användning av Produkten (här kallad "**Garantiperioden**"). Garantiperioden för Produktens LCD-panel är dock begränsad till tre (3) år från datumet för Produktens inköp. EIZO och Distributörer ska inte under några villkor ha något annat ansvar än vad som anges i denna garanti gällande Produkten i relation till den Ursprunglige köparen eller tredje part.

EIZO och Distributörer kommer att upphöra med lagerhållning av Produktens delar efter sju (7) år efter att produktionen av dessa delar upphört. När skärmen repareras använder EIZO och distributörer reservdelar som uppfyller våra kvalitetsstandarder.

Garantin är endast giltig i de länder där det finns Distributörer. Garantin begränsar inte några av den Ursprunglige köparens lagstadgade rättigheter.

Oavsett andra villkor i denna garanti ska inte EIZO Distributörer under några villkor ha något ansvar i något av de fall som beskrivs nedan:

- (a) När någon bristfällighet hos Produkten kan härledas till att ha uppstått vid frakt, modifiering, ändring, felaktigt handhavande, olycka, felaktig installation, katastrof, felaktigt underhåll och/eller felaktig reparation utförd av tredje part annan än EIZO och Distributörer.
- (b) Alla former av inkompatibilitet hos Produkten på grund av möjliga tekniska innovationer och/eller bestämmelser.
- (c) Alla försämringar av bildens prestanda beroende på förbrukningsdelar så som LCD-panel och/eller bakgrundsbelysning etc. (t.ex. ändringar i ljusstyrka, jämnhet i ljusstyrka, färg, färgjämnhet, defekta pixlar och/eller fast lysande pixlar etc.).
- (d) Alla defekter hos Produkten som orsakats av extern utrustning.
- (e) Alla defekter hos Produkten på vilken det ursprungliga serienumret har ändrats eller avlägsnats.
- (f) All normal försämring av Produkten, speciellt förbrukningsartiklar, tillbehör och/eller yttre delar (t.ex. knappar, roterande delar, kablar, Bruksanvisningen etc.).
- (g) Varje deformation, missfärgning och/eller skevhet av Produktens yttre inklusive ytan på LCD-panelen.

För att erhålla service under denna garanti måste den Ursprunglige köparen (med hänseende till risken för skada och/eller förlust under transport) leverera Produkten till närmaste Distributör med förebetalad frakt, i dess ursprungliga förpackning eller annan fullgod förpackning som ger likvärdigt skydd. Den Ursprunglige köparen måste kunna visa inköpsbevis för Produkten som klargör Produktens inköpsdatum vid begäran av garantiservice.

Garantiperioden för alla utbytta och/eller reparerade produkter under denna garanti skall upphöra vid utgången av den ursprungliga Garantiperioden.

EIZO ELLER DISTRIBUTÖRER ÄR INTE ANSVARIGA FÖR NÅGON FORM AV SKADA ELLER FÖRLUST AV DATA ELLER ANNAN INFORMATION SOM HAR LAGRATS I NÅGON FORM AV MEDIA ELLER ANNAN DEL AV NÅGON PRODUKT SOM HAR RETURNERATS TILL EIZO ELLER DISTRIBUTÖRER FÖR REPARATION.

EIZO OCH DISTRIBUTÖRERNA GARANTERAR INGET, UTTRYCKLIGEN ELLER UNDERFÖRSTÅTT, VAD BETRÄFFAR PRODUKTEN OCH DESS KVALITET, PRESTANDA, SÄLJBARHET ELLER LÄMPLIGHET FÖR NÅGON FORM AV SPECIELL ANVÄNDNING. UNDER INGA OMSTÄNDIGHETER SKALL EIZO ELLER DISTRIBUTÖRERNA HÅLLAS ANSVARIGA FÖR NÅGRA SOM HELST UNDERORDNADE, INDIREKTA, SPECIELLA, DÄRAV FÖLJANDE ELLER ÖVRIGA SKADOR (INKLUSIVE, UTAN BEGRÄNSNING TILL, SKADOR FÖR FÖRLUST AV INKOMST, AVBRUTEN AFFÄRSRÖRELSE, FÖRLUST AV AFFÄRSINFORMATION ELLER ANNAN SÄRSKILD FÖRLUST) SOM UPPSTÅTT SOM ETT RESULTAT AV ANVÄNDNING ELLER OFÖRMÅGA ATT ANVÄNDA PRODUKTEN ELLER I NÅGON FORM AV ANSLUTNING TILL PRODUKTERNA, VARE SIG DETTA GRUNDAS PÅ KONTRAKT, ÅTALBAR HANDLING, FÖRSUMLIGHET, ANSVARSSKYLDIGHET ELLER ANNAT, ÄVEN OM EIZO ELLER DISTRIBUTÖRERNA HAR INFORMERATS BETRÄFFANDE MÖJLIGHET ATT SÅDANA SKADOR FÖRELIGGER. DETTA UNDANTAG OMFATTAR ÄVEN ALL FORM AV ANSVARSSKYLDIGHET SOM KAN UPPSTÅ GENOM EN TREDJE PARTS ANSPRÅK GENTEMOT DEN URSPRUNGLIGE KÖPAREN. GRUNDBESTÅNDSDELEN I BESTÄMMELEN ÄR ATT BEGRÄNSA DET EVENTUELLA ANSVARSTAGANDET FÖR EIZO OCH DISTRIBUTÖRERNA SOM KAN UPPSTÅ GENOM DENNA BEGRÄNSADE GARANTI OCH/ELLER FÖRSÄLJNING.

## ΠΕΡΙΟΡΙΣΜΕΝΗ ΕΓΓΥΗΣΗ

Η EIZO Corporation (στο εξής «**EIZO**») και οι διανομείς που εξουσιοδοτεί η EIZO (στο εξής «**Διανομείς**») παρέχουν εγγύηση, υποκείμενη και σύμφωνα με τους όρους της παρούσας περιορισμένης εγγύησης (στο εξής «**Εγγύηση**»), στον αρχικό αγοραστή (στο εξής «**Αρχικός Αγοραστής**») ο οποίος αγόρασε το προϊόν που καθορίζεται στο παρόν έγγραφο (στο εξής «**Προϊόν**») από την EIZO ή τους Διανομείς, η οποία εξασφαλίζει ότι η EIZO και οι Διανομείς, σύμφωνα με τη διακριτή ευχέρειά τους, είτε θα επισκευάσουν είτε θα αντικαταστήσουν το Προϊόν χωρίς χρέωση εάν ο Αρχικός Αγοραστής αντιληφθεί εντός της Περιόδου Εγγύησης (ορίζεται κατωτέρω) ότι το Προϊόν δυσλειτουργεί ή έχει υποστεί βλάβη κατά τη διάρκεια κανονικής χρήσης του Προϊόντος σύμφωνα με την περιγραφή στο εγχειρίδιο χρήσης που συνοδεύει το Προϊόν (στο εξής «**Εγχειρίδιο Χρήστη**»).

Η περίοδος της παρούσας Εγγύησης είναι (i) πέντε (5) έτη από την ημερομηνία αγοράς του Προϊόντος, ή, στη λήξη των (ii) 30.000 ωρών χρήσης του Προϊόντος (στο εξής «**Περίοδος Εγγύησης**»), με την προϋπόθεση, ωστόσο, ότι η Περίοδος Εγγύησης για την οθόνη LCD του Προϊόντος περιορίζεται σε τρία (3) έτη από την ημερομηνία αγοράς του Προϊόντος. Η EIZO και οι Διανομείς δεν φέρουν καμία ευθύνη ή υποχρέωση όσον αφορά το Προϊόν σε σχέση με τον Αρχικό Αγοραστή ή οποιοδήποτε τρίτο μέρος, ούτε άλλη ευθύνη διαφορετική από αυτήν που παρέχεται στην παρούσα Εγγύηση.

Η EIZO και οι Διανομείς θα παύσουν να διατηρούν ή να αποθηκεύουν τυχόν εξαρτήματα του Προϊόντος κατόπιν της λήξης των επτά (7) ετών μετά τη διακοπή της παραγωγής τέτοιων εξαρτημάτων. Κατά την επισκευή της οθόνης, η EIZO και οι Διανομείς θα χρησιμοποιήσουν ανταλλακτικά επισκευής που συμμορφώνονται με τα πρότυπά μας για τη Διασφάλιση Ποιότητας.

Η Εγγύηση ισχύει μόνο σε χώρες ή περιοχές όπου βρίσκονται οι Διανομείς. Η Εγγύηση δεν περιορίζει οποιαδήποτε νόμιμα δικαιώματα του Αρχικού Αγοραστή.

Λαμβανομένης υπόψη κάθε διάταξης της παρούσας Εγγύησης, η EIZO και οι Διανομείς δεν θα έχουν καμία απολύτως υποχρέωση σύμφωνα με την παρούσα Εγγύηση σε οποιαδήποτε από τις περιπτώσεις που διατυπώνονται κατωτέρω:

- (α) Τυχόν ελάττωμα του Προϊόντος που προκαλείται από ζημιά κατά τη μεταφορά, τροποποίηση, αλλαγή, κατάχρηση, λανθασμένη χρήση, ατύχημα, λανθασμένη εγκατάσταση, καταστροφή, εσφαλμένη συντήρηση ή/και λανθασμένη επισκευή από τρίτο μέρος εκτός της EIZO και των Διανομέων,
- (β) Τυχόν ασυμβατότητα του Προϊόντος λόγω πιθανών τεχνικών καινοτομιών ή/και κανονισμών,
- (γ) Τυχόν επιδείνωση της απόδοσης οθόνης που προκαλείται από τη φθορά αναλώσιμων εξαρτημάτων όπως της οθόνης LCD ή/και του φωτός υποβάθρου, κτλ. (π.χ. αλλαγές στη φωτεινότητα, αλλαγές στην ομοιομορφία φωτεινότητας, αλλαγές στο χρώμα, αλλαγές στην ομοιομορφία χρώματος, ελαττώματα σε pixel περιλαμβανομένων των καμένων pixel, κτλ.),
- (δ) Τυχόν ελάττωμα του Προϊόντος που προκαλείται από εξωτερικό εξοπλισμό,
- (ε) Τυχόν ελάττωμα του Προϊόντος στο οποίο έχει τροποποιηθεί ή αφαιρεθεί ο γνήσιος αριθμός σειράς,
- (στ) Τυχόν φυσιολογική φθορά του προϊόντος, ιδιαίτερα αυτής των αναλώσιμων, των αξεσουάρ ή/και των προσαρτημάτων (π.χ. κουμπιά, περιστρεφόμενα μέρη, καλώδια, Εγχειρίδιο Χρήστη, κτλ.), και
- (ζ) Τυχόν παραμόρφωση, αποχρωματισμό ή/και διαστρέβλωση του εξωτερικού μέρους του προϊόντος, περιλαμβανομένης της επιφάνειας της οθόνης LCD.

Ο Αρχικός Αγοραστής για να δικαιούται υπηρεσίες επισκευής σύμφωνα με την Εγγύηση, θα πρέπει να παραδώσει το Προϊόν, με πληρωμένα τα μεταφορικά έξοδα, στην αρχική του συσκευασία ή σε άλλη επαρκή συσκευασία με ισότιμο βαθμό προστασίας, αναλαμβάνοντας τον κίνδυνο βλάβης ή/και απώλειας κατά τη μεταφορά, στον τοπικό Διανομέα. Ο Αρχικός Αγοραστής όταν ζητά υπηρεσίες επισκευής σύμφωνα με την Εγγύηση, θα πρέπει να προσκομίζει την απόδειξη αγοράς του Προϊόντος και την ημερομηνία της αγοράς.

Η Περίοδος Εγγύησης για οποιοδήποτε αντικατεστημένο ή/και επισκευασμένο προϊόν σύμφωνα με την παρούσα Εγγύηση λήγει στο τέλος της αρχικής Περιόδου Εγγύησης.

Η EIZO Ή ΟΙ ΔΙΑΝΟΜΕΙΣ ΔΕΝ ΕΥΘΥΝΟΝΤΑΙ ΓΙΑ ΟΠΟΙΟΔΗΠΟΤΕ ΒΛΑΒΗ Ή ΑΠΩΛΕΙΑ ΔΕΔΟΜΕΝΩΝ Ή ΑΛΛΩΝ ΠΛΗΡΟΦΟΡΙΩΝ ΠΟΥ ΑΠΟΘΗΚΕΥΟΝΤΑΙ ΣΕ ΟΠΟΙΟΔΗΠΟΤΕ ΜΕΣΟ Ή ΟΠΟΙΟΔΗΠΟΤΕ ΑΛΛΟ ΜΕΡΟΣ ΣΕ ΟΠΟΙΟΔΗΠΟΤΕ ΠΡΟΪΟΝ ΠΟΥ ΕΠΙΣΤΡΕΦΕΤΑΙ ΣΤΗΝ EIZO Ή ΣΕ ΔΙΑΝΟΜΕΑ ΓΙΑ ΕΠΙΣΚΕΥΗ.

Η EIZO ΚΑΙ ΟΙ ΔΙΑΝΟΜΕΙΣ ΔΕΝ ΠΑΡΕΧΟΥΝ ΚΑΜΙΑ ΠΕΡΑΙΤΕΡΩ ΕΓΓΥΗΣΗ, ΡΗΤΗ Ή ΣΥΝΕΠΑΓΟΜΕΝΗ, ΟΣΟΝ ΑΦΟΡΑ ΤΟ ΠΡΟΪΟΝ ΚΑΙ ΤΗΝ ΠΟΙΟΤΗΤΑ, ΤΗΝ ΑΠΟΔΟΣΗ, ΤΗΝ ΕΜΠΟΡΕΥΣΙΜΟΤΗΤΑ Ή ΤΗΝ ΚΑΤΑΛΛΗΛΟΤΗΤΑ ΤΟΥ ΓΙΑ ΟΠΟΙΟΔΗΠΟΤΕ ΣΥΓΚΕΚΡΙΜΕΝΗ ΧΡΗΣΗ. ΣΕ ΚΑΜΙΑ ΠΕΡΙΠΤΩΣΗ Η EIZO Ή ΟΙ ΔΙΑΝΟΜΕΙΣ ΔΕΝ ΘΑ ΕΥΘΥΝΟΝΤΑΙ ΓΙΑ ΚΑΜΙΑ ΑΠΟΛΥΤΩΣ ΤΥΧΑΙΑ, ΕΜΜΕΣΗ, ΕΙΔΙΚΗ, ΣΥΝΕΠΑΓΟΜΕΝΗ Ή ΑΛΛΗ ΒΛΑΒΗ (ΠΕΡΙΛΑΜΒΑΝΟΜΕΝΩΝ, ΜΕΤΑΞΥ ΑΛΛΩΝ, ΒΛΑΒΩΝ Ή ΑΠΩΛΕΙΑΣ ΚΕΡΔΩΝ, ΔΙΑΚΟΠΗΣ ΕΠΙΧΕΙΡΗΜΑΤΙΚΩΝ ΔΡΑΣΤΗΡΙΟΤΗΤΩΝ, ΑΠΩΛΕΙΑΣ ΕΠΙΧΕΙΡΗΜΑΤΙΚΩΝ ΠΛΗΡΟΦΟΡΙΩΝ Ή ΤΥΧΩΝ ΑΛΛΗΣ ΧΡΗΜΑΤΙΚΗΣ ΑΠΩΛΕΙΑΣ) ΠΟΥ ΠΡΟΚΥΠΤΕΙ ΑΠΟ ΤΗ ΧΡΗΣΗ Ή ΤΗΝ ΑΝΙΚΑΝΟΤΗΤΑ ΧΡΗΣΗΣ ΤΟΥ ΠΡΟΪΟΝΤΟΣ Ή ΤΥΧΩΝ ΑΛΛΗΣ ΣΥΝΔΕΣΗΣ ΜΕ ΤΟ ΠΡΟΪΟΝ, ΕΙΤΕ ΒΑΣΙΖΕΤΑΙ ΣΕ ΣΥΜΒΟΛΑΙΟ, ΒΛΑΒΗ, ΑΜΕΛΕΙΑ, ΑΥΣΤΗΡΗ ΕΥΘΥΝΗ Ή ΕΙΔΑΛΛΩΣ, ΑΚΟΜΗ ΚΙ ΕΑΝ Η EIZO Ή ΟΙ ΔΙΑΝΟΜΕΙΣ ΕΝΗΜΕΡΩΘΟΥΝ ΓΙΑ ΤΗΝ ΠΙΘΑΝΟΤΗΤΑ ΤΕΤΟΙΩΝ ΖΗΜΙΩΝ. Η ΕΞΑΙΡΕΣΗ ΑΥΤΗ ΠΕΡΙΛΑΜΒΑΝΕΙ ΕΠΙΣΗΣ ΟΠΟΙΟΔΗΠΟΤΕ ΕΥΘΥΝΗ ΕΝΔΕΧΕΤΑΙ ΝΑ ΠΡΟΚΥΨΕΙ ΑΠΟ ΑΞΙΩΣΕΙΣ ΤΡΙΤΟΥ ΜΕΡΟΥΣ ΚΑΤΑ ΤΟΥ ΑΡΧΙΚΟΥ ΑΓΟΡΑΣΤΗ. Η ΟΥΣΙΑ ΤΟΥ ΟΡΟΥ ΑΥΤΟΥ ΕΙΝΑΙ ΝΑ ΠΕΡΙΟΡΙΣΕΙ ΤΗΝ ΠΙΘΑΝΗ ΕΥΘΥΝΗ ΤΗΣ EIZO ΚΑΙ ΤΩΝ ΔΙΑΝΟΜΕΩΝ ΠΟΥ ΠΡΟΚΥΠΤΕΙ ΑΠΟ ΤΗΝ ΠΑΡΟΥΣΑ ΕΓΓΥΗΣΗ Ή/ΚΑΙ ΤΙΣ ΠΩΛΗΣΕΙΣ.



## ОГРАНИЧЕННАЯ ГАРАНТИЯ

EIZO Corporation (называемая в дальнейшем “EIZO”) и авторизованные EIZO дистрибуторы (называемые в дальнейшем “Дистрибуторы”) гарантируют, в соответствии с условиями и пунктами этой ограниченной гарантии (называемой в дальнейшем “Гарантия”), первичному покупателю (называемому в дальнейшем “Первоначальный покупатель”), который приобрел у EIZO или Дистрибуторов продукт, указанный в этом документе (называемый в дальнейшем “Продукт”), что EIZO или Дистрибуторы на свое усмотрение либо бесплатно отремонтируют, либо бесплатно заменят Продукт, если Первоначальный покупатель признает в пределах Гарантийного срока (определенного ниже), что Продукт неисправен или он поврежден процессе нормального использования продукта в соответствии с описанием в инструкции по эксплуатации, прилагаемой к Продукту (называемой в дальнейшем “Руководство пользователя”).

Гарантийный период ограничен сроком (i) пять (5) лет от даты приобретения Продукта, или ограничен сроком (ii) 30 000 часов использования Продукта (называемый в дальнейшем “Гарантийный период”), при условии, что Гарантийный период для панели ЖКД ограничен сроком три (3) года от даты приобретения Продукта. EIZO и Дистрибуторы не несут никакой ответственности и не берут обязательств относительно Продукта по отношению к Первоначальному покупателю или по отношению к любым третьим сторонам, кроме обязательств, оговоренных в этой Гарантии.

EIZO и Дистрибуторы прекратят хранение или складирование любых деталей Продукта по истечении семи (7) лет после прекращения производства таких деталей. В случае ремонта монитора EIZO и Дистрибуторы будут использовать запчасти, которые соответствуют нашим стандартам QC (контроль качества).

Гарантия действительна только в странах или регионах, где расположены Дистрибуторы. Гарантия не ограничивает никакие законные права Первоначального покупателя.

Несмотря на другие условия этой Гарантии EIZO и Дистрибуторы не несут никаких обязательств согласно этой Гарантии в любом из перечисленных ниже случаев:

- (а) Любые дефекты Продукта, вызванные повреждениями при перевозке, модификацией, изменением, неправильным обращением, неправильным использованием, авариями, неправильной установкой, стихийными бедствиями, неправильным уходом и/или неправильным ремонтом третьей стороной, отличной от EIZO или Дистрибуторов;
- (б) Любые несовместимости Продукта из-за технических усовершенствований и/или изменения технических норм;
- (в) Любые ухудшения работы дисплея, вызванные изнашиванием невосстановимых частей, таких как панель ЖКД и/или подсветка и т.д. (например, изменение в яркости, изменение в равномерности яркости, изменение в цветности, изменение в равномерности цветности, изменение в пикселях, включая выгоревшие пиксели и т.д.);
- (г) Любые дефекты Продукта, вызванные внешним оборудованием;
- (д) Любые дефекты Продукта, при которых оригинальный серийный номер был изменен или удален;
- (е) Любые естественные ухудшения продукта, в частности, вызванные износом расходных частей, принадлежностей и/или приспособлений (например, кнопок, вращающихся частей, кабелей, Руководства пользователя и т.д.); и
- (ж) Любые деформации, изменения цвета и/или коробления внешней поверхности продукта, включая поверхность панели ЖКД.

Чтобы получить техническое обслуживание в рамках Гарантии, Первоначальный покупатель должен доставить Продукт местному Дистрибутору, оплатив перевозку, в его оригинальной упаковке или в другой соответствующей упаковке, обеспечивающей равноценную степень защиты, принимая во внимание риск повреждения и/или утерю при транспортировке. При запросе технического обслуживания в рамках Гарантии Первоначальный покупатель должен предоставить свидетельство покупки продукта и даты покупки.

Гарантийный период для любого замененного и/или отремонтированного продукта в рамках Гарантии истекает в конце завершения срока действия оригинального Гарантийного периода.

**EIZO ИЛИ ДИСТРИБУТОРЫ НЕ НЕСУТ ОТВЕТСТВЕННОСТИ ЗА ЛЮБЫЕ ПОВРЕЖДЕНИЯ ИЛИ УТЕРЮ ДАННЫХ ИЛИ ДРУГОЙ ИНФОРМАЦИИ, ХРАНЯЩИХСЯ НА КАКИХ-ЛИБО НОСИТЕЛЯХ ИНФОРМАЦИИ ИЛИ НА ЛЮБЫХ ДРУГИХ ЧАСТЯХ ПРОДУКТА, КОТОРЫЙ ВОЗВРАЩЕН EIZO ИЛИ ДИСТРИБУТОРАМ ДЛЯ РЕМОНТА.**

EIZO И ДИСТРИБУТОРЫ НЕ ДАЮТ НИКАКОЙ ДАЛЬНЕЙШЕЙ ГАРАНТИИ, ВЫРАЖЕННОЙ ИЛИ ПОДРАЗУМЕВАЕМОЙ, ОТНОСИТЕЛЬНО ПРОДУКТА И ЕГО КАЧЕСТВА, ТЕХНИЧЕСКИХ ХАРАКТЕРИСТИК, ТОВАРНОСТИ ИЛИ СООТВЕТСТВИЯ ДЛЯ КАКОГО-ЛИБО ОПРЕДЕЛЕННОГО ИСПОЛЬЗОВАНИЯ. НИ ПРИ КАКИХ УСЛОВИЯХ EIZO ИЛИ ДИСТРИБУТОРЫ НЕ НЕСУТ ОТВЕТСТВЕННОСТИ ЗА ЛЮБОЙ СЛУЧАЙНЫЙ, КОСВЕННЫЙ, СПЕЦИАЛЬНЫЙ, ПОБОЧНЫЙ ИЛИ ИНОЙ УЩЕРБ (ВКЛЮЧАЯ, БЕЗ ОГРАНИЧЕНИЙ, УЩЕРБ ИЗ-ЗА НЕПОЛУЧЕННОЙ ПРИБЫЛИ, ПРЕРЫВАНИЯ БИЗНЕСА, ПОТЕРИ КОММЕРЧЕСКОЙ ИНФОРМАЦИИ ИЛИ ЛЮБЫЕ ДРУГИЕ ФИНАНСОВЫЕ ПОТЕРИ), ВОЗНИКШИЙ ИЗ-ЗА ИСПОЛЬЗОВАНИЯ ИЛИ НЕВОЗМОЖНОСТИ ИСПОЛЬЗОВАТЬ ПРОДУКТ ИЛИ В ЛЮБОЙ ДРУГОЙ СВЯЗИ С ПРОДУКТОМ, ЛИБО ОСНОВАННЫЙ НА КОНТРАКТНЫХ ОТНОШЕНИЯХ, ГРАЖДАНСКИХ ПРАВОНАРУШЕНИЯХ, НЕБРЕЖНОСТИ, ПРИЧИНЕНИЯ УЩЕРБА ТРЕТЬЕЙ СТОРОНЕ ИЛИ ЧЕМ-ЛИБО ЕЩЕ, ДАЖЕ ЕСЛИ EIZO ИЛИ ДИСТРИБУТОРЫ БЫЛИ УВЕДОМЛЕНЫ О ВОЗМОЖНОСТИ ТАКОГО УЩЕРБА. ЭТО ИСКЛЮЧЕНИЕ ТАКЖЕ ВКЛЮЧАЕТ ЛЮБЫЕ ОБЯЗАТЕЛЬСТВА, КОТОРЫЕ МОГУТ ВОЗНИКНУТЬ В РЕЗУЛЬТАТЕ ТРЕБОВАНИЙ ТРЕТЬЕЙ СТОРОНЫ В ОТНОШЕНИИ ПЕРВОНАЧАЛЬНОГО ПОКУПАТЕЛЯ. СУЩЕСТВОМ ЭТОГО ПОЛОЖЕНИЯ ЯВЛЯЕТСЯ ОГРАНИЧЕНИЕ ПОТЕНЦИАЛЬНОЙ ОТВЕТСТВЕННОСТИ EIZO И ДИСТРИБУТОРОВ, ВОЗНИКАЮЩЕЙ ИЗ-ЗА ЭТОЙ ОГРАНИЧЕННОЙ ГАРАНТИИ И/ИЛИ ПРОДАЖ.

## 有限责任保证书

EIZO Corporation (以下简称“EIZO”)和 EIZO 授权的经销商 (以下简称“经销商”), 接受并依照本有限责任保证书 (以下简称“保证书”)之条款, 向从 EIZO 和经销商购买本文中所规定产品 (以下简称“产品”)的原买方 (以下称“原买方”)提供保证:在保证期内 (规定如下), 如果原买方发现按本产品所附使用说明书 (以下简称“用户手册”)所述方式正常使用本产品过程中, 本产品出现故障或损坏, EIZO 和经销商根据其独立的判断免费修理或更换该产品。

本保证期限定为 (i) 自本产品购买之日起的五 (5) 年期间或限定为到达 (ii) 使用本产品 3 万小时的期限 (以下简称“保证期限”), 但本产品的液晶显示屏 (LCD) 的保证期限定为自本产品购买之日起的三 (3) 年期间。EIZO 和经销商将不向原买方或任何第三方承担本保证书所规定之外的与本产品有关的任何责任或义务。

本产品的任何部件停产七 (7) 年后, EIZO 和经销商将不再保留或保管任何这类部件。维修显示器时, EIZO 与经销商将使用符合我方质量控制标准的替换零件。

本保证书仅对于设有经销商的国家或地区有效。本保证书并不限定原买方的任何法律权利。

无论本保证书的任何其他条款如何规定, 对于任何下列情况之一, EIZO 和经销商将不承担本保证书规定责任:

- (a) 由于运输损害、改装、改动、滥用、误用、意外事故、错误安装、灾害、维护不善和 / 或由除 EIZO 和经销商以外的第三方进行不适当的修理造成本产品的任何故障。
- (b) 由于可能发生的技术变更和 / 或调整造成本产品的任何不兼容性。
- (c) 由于诸如液晶显示屏 (LCD) 和 / 或背灯等消耗品部件的老化造成的任何显示性能低劣 (如亮度变化、亮度均一性变化、色彩变化、色彩均一性变化、如烧伤像素等像素缺陷)。
- (d) 因外部设备造成本产品的任何故障。
- (e) 因本产品的原序号被改变或消除造成本产品的任何故障。
- (f) 本产品的任何正常老化, 尤其是消耗品、附件和 / 或附加装置 (如按钮、旋转部件、电缆、用户手册等)、以及
- (g) 本产品表面包括液晶显示屏 (LCD) 表面的任何变形、变色和 / 翘曲。

为了获得本保证书规定的服务, 原买方必须使用原包装或其他具有同等保护程度的适当包装将本产品运送到当地的经销商, 并且预付运费, 承担运输中的损坏和 / 或损失的风险。要求提供本保证书规定的服务时, 原买方必须提交购买本产品和标明此购买日期的证明。

按本保证书规定进行了更换和 / 或修理的任何产品的保证期限, 将在原保证期限结束时终止。

在返回给 EIZO 和经销商进行修理后, 任何产品的任何媒体或任何部件中储存的数据或其他信息发生任何损坏或损失, 对此 EIZO 和经销商将不承担责任。

对于本产品及其质量、性能、可销售性以及对于特殊用途的适合性, EIZO 和经销商不提供其他任何明示或暗示的保证。因使用本产品或无法使用本产品或因与本产品有任何关系 (无论是否根据合同) 而造成:任何附带的、间接的、特殊的、随之发生的或其他的损害 (包括但不限于 利润损失、业务中断、业务信息丢失或其他任何金钱损失) 以及侵权行为、过失、严格赔偿责任或其他责任, 即使已经向 EIZO 和经销商提出了发生这些损害的可能性, 对此 EIZO 和经销商概不承担责任。本免责条款还包括因第三方向原买方提出索赔而可能发生的任何责任。本条款的本质是限定由于本有限责任保证书和 / 或销售本产品所发生的 EIZO 和经销商的潜在责任。

# Chinesische Maßnahmen für RoHS Erfüllung von RoHS in China

## 关于电子信息产品污染控制标识



本标识根据「电子信息产品污染控制管理办法」，适用于在中华人民共和国销售的电子信息产品。标识中央的数字为环保使用期限的年数。只要您遵守该产品相关的安全及使用注意事项，在自制造日起算的年限内，不会产生对环境污染或人体及财产的影响。上述标识粘贴在机器背面。

### • 有毒有害物质或元素的名称及含量

| 部件名称  | 有毒有害物质或元素 |           |           |                  |               |                 |
|-------|-----------|-----------|-----------|------------------|---------------|-----------------|
|       | 铅<br>(Pb) | 汞<br>(Hg) | 镉<br>(Cd) | 六价铬<br>(Cr (VI)) | 多溴联苯<br>(PBB) | 多溴二苯醚<br>(PBDE) |
| 印刷电路板 | ×         | ○         | ○         | ○                | ○             | ○               |
| 机箱    | ○         | ○         | ○         | ○                | ○             | ○               |
| 液晶显示器 | ×         | ×         | ○         | ○                | ○             | ○               |
| 其他    | ×         | ○         | ○         | ○                | ○             | ○               |

○：表示该有毒有害物质在该部件所有均质材料中的含量均在 SJ/T 11363-2006 规定的限量要求以下。  
×：表示该有毒有害物质至少在该部件的某一均质材料中的含量超出 SJ/T 11363-2006 规定的限量要求。  
(企业可在此处，根据实际情况对上表中打“×”的技术原因进行进一步说明)

