

Manuel d'utilisation

FlexScan® EV2411W S2402W

Moniteur couleur LCD

Important

Veillez lire attentivement les PRECAUTIONS, ce Manuel d'utilisation ainsi que le Guide d'installation (tome séparé) afin de vous familiariser avec ce produit et de l'utiliser efficacement et en toute sécurité.

La dernière version du Manuel d'utilisation est à disposition pour téléchargement sur notre site :
<http://www.eizo.com>

TABLE DES MATIERES

Chapitre 1 Caractéristiques et présentation

- 1-1 Caractéristiques
- 1-2 Commandes et fonctions
- 1-3 Résolutions/Fréquences compatibles
- 1-4 Fonctions et fonctionnement de base

Chapitre 2 Configurations et réglages

- 2-1 Disque utilitaire
- 2-2 Réglage d'écran
- 2-3 Réglage de la couleur
- 2-4 Réglage du volume
- 2-5 Désactivation de la sortie audio en mode d'économie d'énergie
- 2-6 Activation/désactivation de la fonction de réglage automatique de la luminosité
- 2-7 Activation/Désactivation du mode d'économie d'énergie
- 2-8 Mise hors tension automatique du moniteur
- 2-9 Affichage du niveau d'économie d'énergie à l'aide de la fonction EcoView Index
- 2-10 Sélection de la taille d'écran
- 2-11 Configuration de l'affichage du menu de réglage
- 2-12 Réglage de l'orientation
- 2-13 Touches de verrouillage
- 2-14 Affichage des informations relatives au moniteur
- 2-15 Activation/désactivation des communications DDC/CI
- 2-16 Activation/désactivation du voyant Tension
- 2-17 Réglage de la langue
- 2-18 Réglage de l'affichage du logo EIZO en MARCHE/ARRET
- 2-19 Restauration des réglages par défaut

Chapitre 3 Branchement des câbles

- 3-1 Raccordement de deux PC au moniteur
- 3-2 Réglage du niveau d'entrée DVI

Chapitre 4 Dépannage

Chapitre 5 Référence

- 5-1 Fixation d'un bras
- 5-2 Rétraction du pied EZ-UP
- 5-3 Spécifications
- 5-4 Glossaire
- 5-5 Synchronisation prédéfinie

Conseil d'installation

Veillez lire le Guide d'installation (tome séparé)



[Emplacements des étiquettes de sécurité]

Ex. pied réglable en hauteur

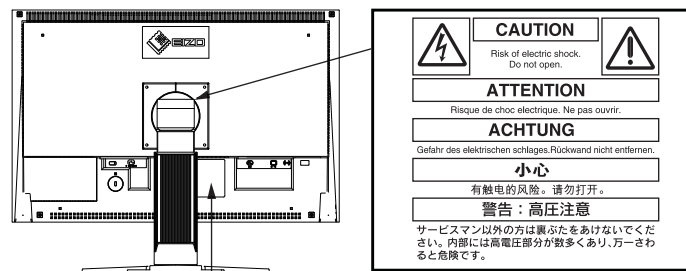

The equipment must be connected to a grounded main outlet.
Jordet stikkontakt skal benyttes når apparatet tilkobles datanett.
Apparaten skall anslutas till jordat nätuttag.
電源コードのアースは必ず接地してください。
这设备必须连接至接地主插座。

EIZO NANA O CORPORATION est partenaire du programme ENERGY STAR®, et assure sous sa responsabilité la conformité de ce produit aux recommandations d'économie d'énergie ENERGY STAR.



Les caractéristiques techniques varient en fonction des régions de commercialisation. Vérifiez que les caractéristiques techniques sont rédigées dans la langue de la région d'achat de l'appareil.

Copyright© 2008 EIZO NANA O CORPORATION Tous droits réservés.

Aucune partie de ce manuel ne peut être reproduite, enregistrée dans un système documentaire ou transmise sous quelque forme et par quelque moyen que ce soit électronique, mécanique ou autre, sans l'autorisation écrite préalable de EIZO NANA O CORPORATION.

EIZO NANA O CORPORATION n'est tenu à aucun engagement de confidentialité sauf en cas d'accord préalable passé avant la réception de ces informations par EIZO NANA O CORPORATION. Malgré tous les efforts déployés pour garantir la mise à jour des informations contenues dans ce manuel, veuillez noter que les caractéristiques techniques du moniteur EIZO sont sujettes à modification sans préavis.

ENERGY STAR est une marque déposée aux Etats-Unis.

Apple et Macintosh sont des marques déposées de Apple Inc.

VGA est une marque déposée de International Business Machines Corporation.

DPMS et DDC/CI sont des marques commerciales et VESA est une marque déposée de Video Electronics Standards Association.

Windows est une marque déposée de Microsoft Corporation.

FlexScan, ScreenManager, i•Sound et EIZO sont des marques déposées de EIZO NANA O CORPORATION au Japon et dans d'autres pays.

Avertissement concernant le moniteur

Ce produit convient à la création de documents, la visualisation de contenu multimédia ainsi qu'à d'autres utilisations générales.

Ce produit a été réglé spécialement en usine en fonction de la région de destination prévue. Les performances du produit peuvent être différentes de celles indiquées dans les caractéristiques en cas d'utilisation dans une région différente de celle prévue à l'origine.

Ce produit peut ne pas être couvert par la garantie pour des usages autres que ceux décrits dans le présent manuel.

Les spécifications décrites dans le présent manuel ne sont applicables que pour les cordons d'alimentation et les câbles d'interface spécifiés par nos soins.

Utilisez avec ce produit les produits optionnels fabriqués ou spécifiés par nos soins.

Dans la mesure où 30 minutes sont nécessaires à la stabilisation des performances des composants électriques, vous devez régler le moniteur au moins 30 minutes après l'avoir mis en marche.

Pour éviter la variation de luminosité due à un usage prolongé comme pour assurer la stabilité de la luminosité, il est recommandé d'utiliser un réglage de luminosité aussi bas que possible.

Lorsque l'image de l'écran change après que la même image est restée affichée pendant une période prolongée, une image rémanente risque de s'afficher. Utilisez l'économiseur d'écran ou la fonction de mise en veille pour éviter d'afficher la même image pendant une période prolongée.

Un nettoyage périodique est recommandé pour conserver son aspect neuf au moniteur et prolonger sa durée de vie. (Référez-vous à « [Nettoyage](#) » sur la page suivante.)

Le panneau LCD est fabriqué à l'aide d'une technologie de haute précision. Toutefois, il est possible que des pixels manquants ou des pixels allumés apparaissent sur l'écran LCD. Il ne s'agit pas d'un dysfonctionnement. Pourcentage de pixels effectifs : 99,9994 % ou supérieur.

La durée de vie du rétro-éclairage du panneau LCD est limitée. Si l'écran s'assombrit ou se met à scintiller, prenez contact avec votre revendeur.

N'appuyez pas violemment sur le panneau ou sur les bords, vous risqueriez d'endommager l'affichage en laissant du moirage, etc. Une pression continue sur le panneau LCD peut le détériorer ou l'endommager. (Si des marques de pression restent sur le panneau LCD, affichez un écran blanc ou noir sur le moniteur. Le problème peut être ainsi résolu.)

Ne frottez pas l'écran et évitez d'appuyer dessus avec des objets coupants ou pointus, par exemple un stylo ou un crayon, qui peuvent endommager le panneau. Ne tentez jamais de le nettoyer à sec avec du tissu, au risque de le rayer.

Lorsque le moniteur est froid et déplacé dans une autre pièce ou lorsque la température de la pièce augmente rapidement, de la condensation peut se former à l'intérieur et à l'extérieur du moniteur. Dans ce cas, ne mettez pas le moniteur sous tension et attendez la disparition de la condensation. Sinon, le moniteur pourrait être endommagé.

Nettoyage

Attention

- N'utilisez jamais de solvants ou produits chimiques, tels que du diluant, de la benzine, de la cire, de l'alcool et de la poudre abrasive, qui pourraient endommager la carrosserie ou le panneau LCD.
-

REMARQUE

- L'outil ScreenCleaner en option est recommandé pour nettoyer la surface du panneau LCD.
-

[Panneau LCD]

- Nettoyez le panneau LCD à l'aide d'un chiffon doux tel qu'un chiffon en coton ou une pochette nettoyante pour les lunettes.
- Enlevez les taches résistantes en frottant doucement à l'aide d'un chiffon légèrement humide, puis nettoyez de nouveau le panneau LCD à l'aide d'un chiffon sec pour une meilleure finition.

[Carrosserie]

Nettoyez la carrosserie à l'aide d'un chiffon doux imbibé d'un peu de détergent doux.

Pour un confort d'utilisation du moniteur

- Un écran trop sombre ou trop lumineux peut abîmer les yeux. Ajustez la luminosité du moniteur en fonction des conditions ambiantes.
- Regarder le moniteur trop longtemps entraîne une fatigue oculaire. Faites des pauses de 10 minutes toutes les heures.

TABLE DES MATIERES

Avertissement concernant le moniteur	1	• Pour régler la luminosité des bandes noires [Intensité Bords]	20
TABLE DES MATIERES	3	2-11 Configuration de l'affichage du menu de réglage	21
Chapitre 1 Caractéristiques et présentation	4	• Pour mettre à jour les réglages du menu [Taille/Position du Menu/Veille Menu/Translucide]	21
1-1 Caractéristiques.....	4	2-12 Réglage de l'orientation	22
1-2 Commandes et fonctions.....	5	• Pour régler l'orientation du menu de réglage [Orientation].....	22
1-3 Résolutions/Fréquences compatibles	6	2-13 Touches de verrouillage.....	22
1-4 Fonctions et fonctionnement de base	7	2-14 Affichage des informations relatives au moniteur [Informations]	22
Chapitre 2 Configurations et réglages	10	2-15 Activation/désactivation des communications DDC/CI [DDC/CI].....	23
2-1 Disque utilitaire.....	10	2-16 Activation/désactivation du voyant Tension [Voyant Tension]	23
• Contenu du disque et présentation du logiciel....	10	2-17 Réglage de la langue [Langue].....	23
2-2 Réglage d'écran	11	2-18 Réglage de l'affichage du logo EIZO en MARCHE/ARRET.....	23
Entrée numérique	11	2-19 Restauration des réglages par défaut [Restaurer].....	24
Entrée analogique	11	• Restauration des valeurs de réglage de la couleur.....	24
2-3 Réglage de la couleur.....	14	• Restauration de tous les paramètres par défaut (réglages d'usine).....	24
• Sélection du mode d'affichage (mode FineContrast)	14	Chapitre 3 Branchement des câbles	25
• Réglages avancés.....	15	3-1 Raccordement de deux PC au moniteur.....	25
• Options de réglage pour chaque mode	15	• Commutation du signal d'entrée.....	25
• Réglage de la luminosité [Luminosité].....	15	• Pour régler la sélection du signal d'entrée [Signal Entrée].....	26
• Réglage du contraste [Contraste].....	15	3-2 Réglage du niveau d'entrée DVI [Niv. entrée DVI]	26
• Réglage de la température de couleur [Température].....	16	Chapitre 4 Dépannage	27
• Réglage de la valeur gamma [Gamma].....	16	Chapitre 5 Référence	29
• Réglage de la saturation des couleurs [Saturation]	16	5-1 Fixation d'un bras.....	29
• Réglage de la nuance [Nuance].....	17	5-2 Rétraction du pied EZ-UP	30
• Réglage de la valeur de gain [Gain].....	17	5-3 Spécifications	31
2-4 Réglage du volume [Volume].....	17	5-4 Glossaire	36
2-5 Désactivation de la sortie audio en mode d'économie d'énergie [Veille]	17	5-5 Synchronisation prédéfinie	38
2-6 Activation/désactivation de la fonction de réglage automatique de la luminosité [Auto EcoView]	18		
2-7 Activation/Désactivation du mode d'économie d'énergie [Veille]	18		
2-8 Mise hors tension automatique du moniteur [Mise en veille]	19		
2-9 Affichage du niveau d'économie d'énergie à l'aide de la fonction EcoView Index	19		
2-10 Sélection de la taille d'écran.....	20		
• Pour modifier la taille de l'écran [Taille]	20		

Chapitre 1 Caractéristiques et présentation

Nous vous remercions d'avoir fait l'acquisition d'un moniteur couleur LCD EIZO.

1-1 Caractéristiques

- Ecran LCD grand écran 24" compatible WUXGA (1920 × 1200)
 - Haut-parleurs intégrés et prise pour casque
 - 1-2 « Commandes et fonctions » (page 5)
 - Fonction économie d'énergie
 - Réduire la consommation d'énergie* permet de diminuer les émissions de CO₂.
 - Différentes fonctions visant à réduire la consommation d'énergie équipent cet appareil.
 - Consommation d'énergie si le commutateur principal est désactivé : 0 W
 - Equipé d'un commutateur d'alimentation principal.
 - Si vous désactivez le commutateur d'alimentation principal alors que le moniteur n'est pas utilisé, l'alimentation du moniteur est coupée.
 - Panneau LCD avec rétro-éclairage par DEL (EV2411W uniquement)
 - Le rétro-éclairage par DEL offre de meilleurs résultats et réduit la consommation d'énergie* en comparaison avec les panneaux LCD à rétro-éclairage fluorescent existants.
 - Le mercure, qui est une substance toxique, n'est pas utilisé.
 - Fonction Auto EcoView
 - Le capteur situé sur la face avant du moniteur détecte la luminosité ambiante pour régler automatiquement la luminosité de l'écran à un niveau confortable.
 - Une luminosité trop excessive est néfaste à l'environnement et risque de causer des troubles oculaires. En diminuant la luminosité, vous réduisez votre consommation d'énergie et évitez des troubles oculaires.
 - 2-6 « Activation/désactivation de la fonction de réglage automatique de la luminosité [Auto EcoView] » (page 18)
 - Fonction EcoView Index
 - Le voyant vert indique la consommation d'énergie selon la luminosité du moniteur. Vous pouvez réduire votre consommation d'énergie en prenant en compte cette indication.
 - 2-9 « Affichage du niveau d'économie d'énergie à l'aide de la fonction EcoView Index » (page 19)
 - Fonction FineContrast
 - 2-3 « Sélection du mode d'affichage (mode FineContrast) » (page 14)
 - Compatible avec le câble long DVI
 - 3-2 « Réglage du niveau d'entrée DVI [Niv. entrée DVI] » (page 26)
 - L'affichage Portrait/Paysage est disponible
 - Le logiciel « ScreenManager Pro for LCD (DDC/CI) » permettant de régler l'écran à l'aide de la souris et du clavier est inclus
 - 2-1 « Disque utilitaire » (page 10)
 - HDCP (High-bandwidth Digital Content Interface)
- * Valeurs de référence :
- EV2411W Consommation d'énergie maximale : 43 W (luminance maximale avec réglages par défaut)
Consommation d'énergie normale : 19 W (luminance 120 cd/m² avec réglages par défaut)
 - S2402W Consommation d'énergie maximale : 54 W (luminance maximale avec réglages par défaut)
Consommation d'énergie normale : 27 W (luminance 120 cd/m² avec réglages par défaut)
 - Modèle précédent (S2401W)
 - Consommation d'énergie maximale : 100 W (luminance maximale avec réglages par défaut)
 - Consommation d'énergie normale : 34 W (luminance 120 cd/m² avec réglages par défaut)

REMARQUE

- Ce moniteur peut être positionné pour le mode Portrait ou Paysage. Cette fonction permet de régler l'orientation du menu de réglage lors de l'utilisation de l'écran du moniteur à la verticale. (Reportez-vous au paragraphe « Pour régler l'orientation du menu de réglage [Orientation] » à la page 22.)
- Si vous utilisez le moniteur en position « Portrait », il peut être nécessaire de modifier le réglage selon la carte vidéo utilisée par votre ordinateur. Consultez le manuel de la carte vidéo pour plus d'informations.
- Le pied de cet appareil peut être remplacé par un bras ou tout autre support. (Voir la section « 5-1 Fixation d'un bras » à la page 29.)

1-2 Commandes et fonctions

Ex. pied réglable en hauteur

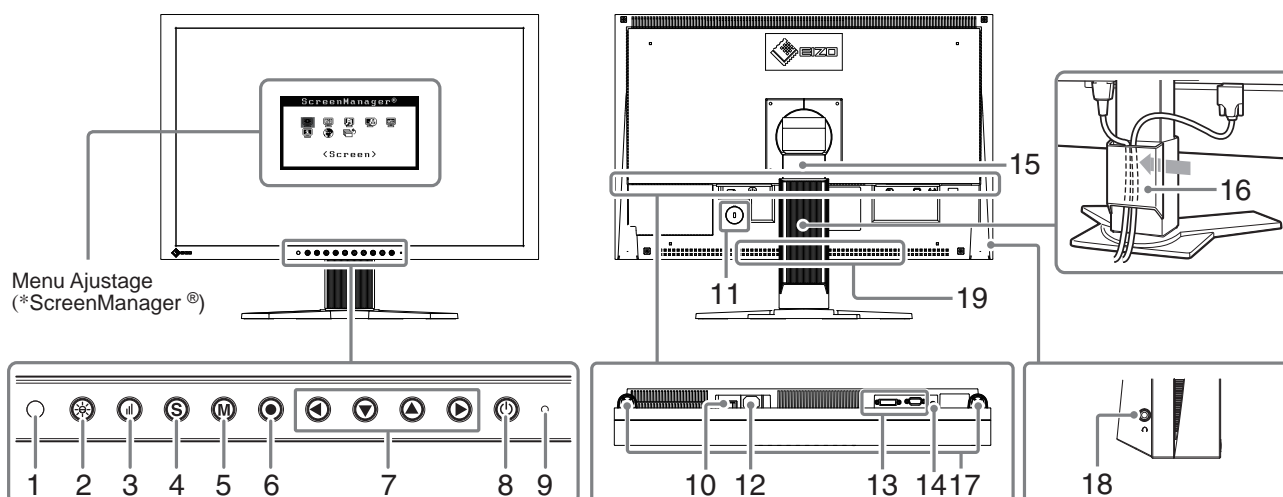

1	Capteur	Détecte la luminosité ambiante. Fonction Auto EcoView (page 18).
2	Touche Auto EcoView	Permet d'activer ou de désactiver la fonction Auto EcoView (page 18).
3	Touche EcoView Index	Permet d'afficher la fonction EcoView index (page 19).
4	Touche de sélection du signal d'entrée	Pour commuter les signaux d'entrée de l'affichage lors de la connexion de 2 PC au moniteur (page 25).
5	Touche Mode	Permet de changer le mode d'affichage (page 14).
6	Touche de validation	Pour afficher le menu Ajustage, pour sélectionner un élément de l'écran de menu et sauvegarder les valeurs ajustées (page 9).
7	Touches de commande (Gauche, Bas, Haut, Droite)	<ul style="list-style-type: none"> • Pour sélectionner un élément d'ajustage ou augmenter/diminuer les valeurs ajustées pour des ajustages avancés à l'aide du menu Ajustage (page 9). • Touche ◀ ou ▶ : Permet d'afficher le menu de réglage du volume (page 7). • Touche ▲ ou ▼ : Permet d'afficher l'écran de menu du luminosité (page 7).
8	Touche d'alimentation	Pour mettre sous/hors tension.
9	Voyant d'alimentation	Pour indiquer l'état de fonctionnement du moniteur. Bleu : En fonctionnement Orange : Economie d'énergie Eteint : Hors tension
10	Commutateur d'alimentation principal	Permet de mettre le moniteur sous/hors tension.
11	Fente pour le verrouillage de sécurité	Compatible avec le système de sécurité MicroSaver de Kensington.
12	Connecteur d'alimentation	Permet de raccorder le connecteur d'alimentation.
13	Connecteurs de signal d'entrée	Connecteur DVI-I/Connecteur D-Sub mini à 15 broches
14	Mini-prise stéréo	Permet de raccorder le câble à mini-prise stéréo.
15	Pied	Permet d'ajuster la hauteur et l'angle de l'écran du moniteur.
16	Enveloppe de câbles	Protège les câbles du moniteur.
17	Haut-parleur	Permet de diffuser une source audio.
18	Prise pour casque	Permet de raccorder un casque.
19	Orifices de montage pour haut-parleurs (i•Sound L3) en option	Permettent de fixer les haut-parleurs en option (i•Sound L3). (Selon le type de pied, il est possible qu'il ne soit pas possible de raccorder le haut-parleur en option.)

* ScreenManager[®] est un alias choisi par EIZO pour le menu Ajustage. (Consultez le manuel d'utilisation sur le CD-ROM si vous désirez de plus amples détails sur l'utilisation de ScreenManager.)

1-3 Résolutions/Fréquences compatibles

Le moniteur est compatible avec les résolutions suivantes.

D'entrée analogique

Résolution	Fréquence	Mode	Horloge de point
640 × 480	~75 Hz	VGA, VESA	202.5 MHz (Max.)
720 × 400	70 Hz	VGA TEXT	
800 × 600	~75 Hz	VESA	
1024 × 768	~75 Hz	VESA	
1152 × 864	75 Hz	VESA	
1280 × 960	60 Hz	VESA	
1280 × 1024	~75 Hz	VESA	
1600 × 1200	~75 Hz	VESA	
*1 1680 × 1050	60 Hz	VESA CVT, VESA CVT RB	
*1 *2 1920 × 1200	60 Hz	VESA CVT, VESA CVT RB	

D'entrée numérique

Résolution	Fréquence	Mode	Horloge de point
640 × 480	60 Hz	VGA	162 MHz (Max.)
720 × 400	70 Hz	VGA TEXT	
800 × 600	60 Hz	VESA	
1024 × 768	60 Hz	VESA	
1280 × 960	60 Hz	VESA	
1280 × 1024	60 Hz	VESA	
1600 × 1200	60 Hz	VESA	
*1 1680 × 1050	60 Hz	VESA CVT, VESA CVT RB	
*1 *2 1920 × 1200	60 Hz	VESA CVT RB	

*1 Lors de l'affichage du signal d'entrée format large, une carte vidéo conforme à la norme VESA CVT est requise.

*2 Résolution recommandée (Réglez votre appareil sur cette résolution)

1-4 Fonctions et fonctionnement de base

Pour régler l'écran et les couleurs

● Menu principal (Voir [page 9](#) pour le fonctionnement)

[Avec une entrée de signal analogique]

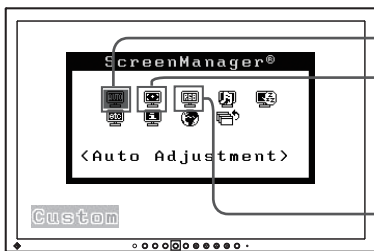

[Avec une entrée de signal numérique]

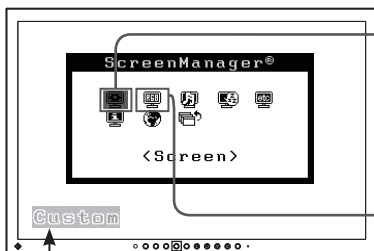

• Le menu de réglage et le nom du mode FineContrast ne peuvent pas être affichés en même temps.

(M) Mode FineContrast

Réglage de la couleur Page 14 Réglage simple [Mode FineContrast]

Cette fonction facilite la sélection d'un mode personnalisé parmi cinq modes en fonction de l'application du moniteur.

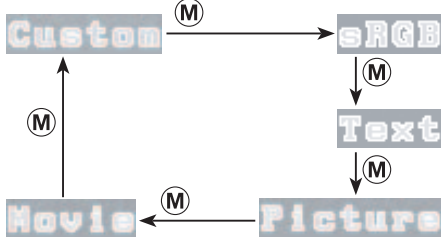

- Réglage de la luminosité [Luminosité]
Appuyez sur ou pour régler la luminosité.



- Réglage du volume [Volume]
Appuyez sur ou pour régler le volume.



- Activation/désactivation de la fonction de réglage automatique de la luminosité [Auto EcoView]
Appuyez sur pour effectuer le réglage.
- Affichage du niveau d'économie d'énergie à l'aide de la fonction EcoView Index
Appuyez sur pour afficher le niveau du mode d'économie d'énergie.



Entrée analogique uniquement

1 Réglage d'écran Page 11 (Réglage automatique)



- Pour régler le scintillement et la position [Ecran] voir [page 11](#)
- Pour régler automatiquement la palette de couleurs [Niveau]..... voir [page 13](#)



2 Réglage d'écran Page 12 (Réglage avancé)

[Avec une entrée de signal analogique]



[Avec une entrée de signal numérique]

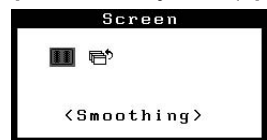

- Pour supprimer les barres verticales [Horloge*] voir [page 12](#)
- Pour supprimer le scintillement ou le flou [Phase*]..... voir [page 12](#)
- Pour régler la position de l'écran [Position*] voir [page 13](#)
- Pour modifier les caractères/lignes flous [Lissage] voir [page 13](#)
- Pour filtrer l'apparition d'un bruit à l'écran [Filtre du Signal*] voir [page 28](#)

* Les options repérées par * peuvent être réglées avec l'entrée analogique.

Réglage de la couleur Page 15 Réglage avancé



- « Luminosité », « Contraste », « Température », « Gamma », « Saturation » « Nuance » et « Gain » sont les réglages qui peuvent être définis pour chaque mode (Custom/sRGB/Text/Picture/Movie). Les fonctions qui peuvent être définies varient en fonction du mode FineContrast.

Restauration des réglages par défaut

- Restauration des valeurs de réglage de la couleur [Restaurer] voir [page 24](#)

Pour effectuer un réglage/ajustage utile

- Menu de réglage (Voir [page 9](#) pour le fonctionnement)

[Avec une entrée de signal analogique]

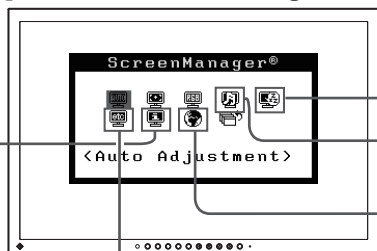

[At digital signal input]

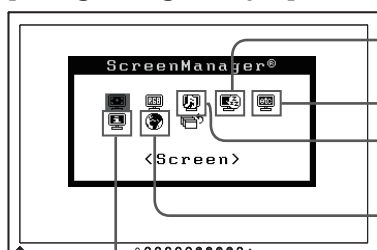

Informations

Page 22

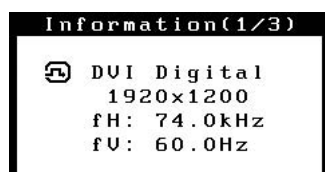

- Affichage des informations relatives au moniteur [Informations]

Langue

Page 23



- Réglage de la langue [Langue]

- Touches de verrouillage voir [page 22](#)
- Activation/désactivation des communications DDC/CI [DDC/CI] voir [page 23](#)
- Réglage de l'affichage du logo EIZO en MARCHE/ARRET voir [page 23](#)
- Réglage du niveau d'entrée DVI [Niv. entrée DVI] voir [page 26](#)

Réglages d'économie d'énergie



- Activation/Désactivation du mode d'économie d'énergie [Veille] voir [page 18](#)
- Mise hors tension automatique du moniteur [Mise en veille] voir [page 19](#)
- Affichage du niveau d'économie d'énergie à l'aide de la fonction EcoView Index [EcoView Index] voir [page 19](#)

Autres réglages



- Pour régler la sélection du signal d'entrée [Signal Entrée] voir [page 26](#)
- Pour modifier la taille de l'écran [Taille] voir [page 20](#)
- Pour régler la luminosité des bandes noires [Intensité Bords] voir [page 20](#)
- Pour mettre à jour les réglages du menu [Taille/Position du Menu/Veille Menu/Translucide] voir [page 21](#)
- Pour régler l'orientation du menu de réglage [Orientation] voir [page 22](#)
- Activation/désactivation du voyant Tension [Voyant Tension] voir [page 23](#)
- Restauration de tous les paramètres par défaut (réglages d'usine) [Restaurer] voir [page 24](#)



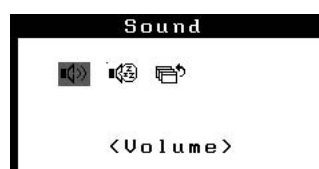













Réglages du son





- Désactivation de la sortie audio en mode d'économie d'énergie [Veille] voir [page 17](#)

Fonctionnement de base du menu de réglage



[Affichage du menu de réglage et sélection de la fonction]

- (1) Appuyez sur . Le menu principal s'affiche.
- (2) Sélectionnez une fonction à l'aide des touches  /  /  / , puis appuyez sur . Le sous-menu s'affiche.
- (3) Sélectionnez une fonction à l'aide des touches  /  /  / , puis appuyez sur . Le menu de configuration/réglages s'affiche.
- (4) Réglez l'option sélectionnée à l'aide des touches  /  /  / , puis appuyez sur . Le réglage est enregistré.

[Sortie du menu de réglage]

- (1) Choisissez <Retour> dans le sous-menu, puis appuyez sur . Le menu principal s'affiche.
- (2) Choisissez <Sortie> dans le menu principal, puis appuyez sur . Le menu de réglage se ferme.

REMARQUE

- Vous pouvez également quitter le menu de réglage en appuyant deux fois rapidement sur .
- Vous pouvez également sélectionner <Sortie> et <Retour> en appuyant deux fois sur  dans le menu principal ou le sous-menu.

Chapitre 2 Configurations et réglages

2-1 Disque utilitaire

Un CD-ROM « EIZO LCD Utility Disk » est fourni avec le moniteur. Le tableau suivant présente le contenu du disque et l'ensemble des logiciels d'application.

• Contenu du disque et présentation du logiciel

Le disque inclut les profils de couleurs, des logiciels d'application pour les réglages et le Manuel d'utilisation. Lisez le fichier « Readme.txt » ou « Ouvrez-moi » inclus sur le disque pour connaître les procédures de démarrage des logiciels ou d'accès aux fichiers.

Élément	Présentation	OS
Fichier « Readme.txt » ou « Ouvrez-moi »		
Profils des couleurs (Profils ICC)	Fichier séparé contenant des informations sur les caractéristiques de couleurs du moniteur. Pour la gestion des couleurs.	Windows 2000/XP/Vista Mac OS 9.2.2/X10.2 ou version ultérieure
Utilitaire de réglage de l'écran	Logiciel d'affichage de motifs du moniteur utilisé lors du réglage manuel de l'image du signal d'entrée analogique.	Windows 2000/XP/Vista
Fichiers de motifs de réglage d'écran	Pour le réglage manuel de l'image d'entrée du signal analogique. Si l'Utilitaire de réglage de l'écran n'est pas compatible avec votre ordinateur, utilisez ce fichier pour régler l'image.	
ScreenManager Pro for LCD (DDC/C1)	Logiciel permettant de régler l'écran à l'aide de la souris et du clavier.	Windows Vista
EIZO ScreenSlicer	Logiciel permettant de diviser l'écran en de multiples fenêtres de manière efficace.	Windows XP/Vista
Manuel d'utilisation du moniteur (fichier PDF)		

2-2 Réglage d'écran

Entrée numérique

Lorsque des signaux numériques sont entrés, les images s'affichent correctement en fonction des données prédéfinies du moniteur. Pour les réglages avancés, reportez-vous à la section « 2-3 Réglage de la couleur » (page 14) et aux pages suivantes.

Entrée analogique

Le réglage de l'écran du moniteur permet de supprimer le scintillement de l'écran ou de régler correctement la position et la taille de l'écran en fonction de l'ordinateur à utiliser.





La fonction de réglage automatique peut être utilisée dans les cas suivants :

- **Lorsqu'un signal est entré dans le moniteur pour la première fois**
- **Lors du réglage de la résolution ou de la fréquence horizontale/verticale non affichée auparavant**

Si l'écran ne s'affiche pas correctement même après le réglage automatique, réglez-le en suivant les procédures décrites ci-après afin d'utiliser le moniteur dans des conditions confortables.

[Procédure de réglage]

1 Effectuez le réglage Auto.

- **Pour régler le scintillement, la position et la taille de l'écran automatiquement [Ecran]**
 - (1) Choisissez <Ecran> dans le menu <Ajustement Auto>, puis appuyez sur .
Le menu <Ajustement Auto> s'affiche.
 - (2) Choisissez <Exécuter> à l'aide des touches  ou , puis appuyez sur .
La fonction de réglage automatique corrige le scintillement, la position et la taille de l'écran.

2 Préparez le motif d'affichage pour régler l'affichage analogique.

- (1) Chargez le disque « EIZO LCD Utility Disk » sur votre ordinateur.
- (2) Sous Windows : Lancez l'« Utilitaire de réglage de l'écran » à partir du menu de démarrage du disque. Si l'option « Utilitaire de réglage de l'écran » ne démarre pas, ouvrez les fichiers de motifs de réglage d'écran.
Sous d'autres systèmes d'exploitation : Utilisez le fichier de motifs de réglage de l'écran.

Si l'écran ne s'affiche toujours pas correctement même après avoir effectué le réglage comme indiqué à l'étape 1 ci-dessus, effectuez les réglages en suivant les procédures décrites dans les pages suivantes. Si l'écran s'affiche correctement, passez à l'étape 5 « Pour régler automatiquement la palette de couleurs [Niveau] ».

Attention

- Attendez au moins 30 minutes après la mise sous tension du moniteur avant de commencer les réglages.
- La fonction de réglage automatique ne prend pas en charge les images d'une résolution inférieure à 800 × 600 (SVGA).

Attention

- Cette fonction peut être utilisée lorsqu'une image s'affiche en plein écran sur l'ordinateur Windows ou Macintosh. Elle ne fonctionne pas correctement lorsqu'une image ne s'affiche que sur une partie de l'écran (fenêtre de commande, par exemple) ou lorsqu'un fond d'écran noir (papier peint, etc.) est utilisé.
- Cette fonction ne peut être correctement utilisée avec certaines cartes vidéo.
- Le message « Auto activé » apparaît sur l'écran pendant le réglage automatique.

REMARQUE

- Pour connaître la procédure de lancement du fichier de motifs de réglage de l'écran, reportez-vous au fichier « Readme.txt » ou « Ouvrez-moi ».

3 Recommencez le réglage de Auto à l'aide du motif de réglage de l'écran analogique qui est affiché.

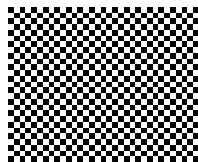

- **Pour régler le scintillement, la position et la taille de l'écran automatiquement [Ecran]**

(1) Affichez le motif 1 en plein écran sur le moniteur à l'aide de l'« Utilitaire de réglage de l'écran » ou du fichier de motifs de réglage de l'écran.



(2) Choisissez <Ecran> dans le menu <Ajustement Auto>, puis appuyez sur .

Le menu <Ajustement Auto> s'affiche.

(3) Choisissez <Exécuter> à l'aide des touches  ou , puis appuyez sur .

La fonction de réglage automatique corrige le scintillement, la position et la taille de l'écran.

Si l'écran ne s'affiche toujours pas correctement même après avoir effectué le réglage comme indiqué à l'étape 3 ci-dessus, effectuez les réglages en suivant les procédures décrites dans les pages suivantes. Si l'écran s'affiche correctement, passez à l'étape 5 « Pour régler automatiquement la palette de couleurs [Niveau] ».



4 Effectuez les réglages avancés suivants à partir du menu <Ecran> du menu Ajustage.

Pour régler l'horloge, la phase et la position, procédez dans cet ordre.

- **Pour supprimer les barres verticales [Horloge]**

(1) Choisissez <Horloge> dans le menu <Ecran>, puis appuyez sur .

Le menu <Horloge> s'affiche.

(2) Réglez l'horloge à l'aide des touches  ou , puis appuyez sur .

Le réglage est terminé.



- **Pour supprimer le scintillement ou le flou [Phase]**

Niveau de réglage : 0 à 63

(1) Choisissez <Phase> dans le menu <Ecran>, puis appuyez sur .

Le menu <Phase> s'affiche.

(2) Réglez la phase à l'aide des touches  ou , puis appuyez sur .

Le réglage est terminé.

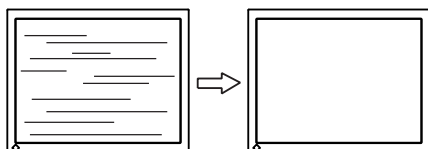







REMARQUE

- Appuyez lentement sur la touche de commande de manière à ne pas manquer le point de réglage.
- Lorsqu'un flou, un scintillement ou des barres s'affichent à l'écran après réglage, activez la fonction [Phase] pour supprimer le scintillement ou le flou.

Attention

- Le scintillement ou le flou risque de ne pas être supprimé selon l'ordinateur ou la carte vidéo que vous utilisez.

- **Pour régler la position de l'écran [Position]**

- (1) Choisissez <Position> dans le menu <Ecran>, puis appuyez sur .
Le menu <Position> s'affiche.
- (2) Positionnez correctement l'image dans la zone d'affichage du moniteur à l'aide des touches  /  /  / , puis appuyez sur la touche .
Le réglage est terminé.

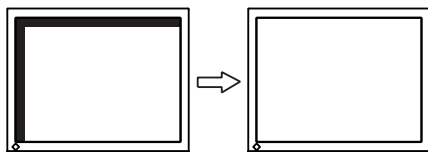





5 Réglez la palette de couleurs.

- **Pour régler automatiquement la palette de couleurs [Niveau]**

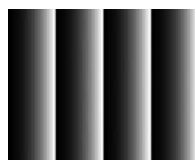
Vous pouvez afficher chaque palette de couleurs (0 à 255) en réglant le niveau de sortie du signal.

- (1) Affichez le motif 2 en plein écran sur le moniteur à l'aide de l'« Utilitaire de réglage de l'écran » ou du fichier de motifs de réglage de l'écran.







- (2) Choisissez <Niveau> dans le menu <Ajustement Auto>, puis appuyez sur .
- (3) Choisissez <Exécuter> à l'aide des touches  ou , puis appuyez sur .
- La plage de sortie est réglée automatiquement.
- (4) Fermez le motif 2. Si vous utilisez l'« Utilitaire de réglage de l'écran », fermez le programme.

6 Modifier les caractères/lignes flous.

- **Pour modifier les caractères/lignes flous [Lissage]**

Lorsqu'une image est affichée avec une résolution autre que celle recommandée, les caractères ou les lignes de l'image affichée peuvent être flous.

Niveau de réglage : 1 à 5

- (1) Choisissez <Ecran> dans le menu de réglage, puis appuyez sur .
- (2) Choisissez <Lissage> dans le menu <Ecran>, puis appuyez sur .
- Le menu <Lissage> s'affiche.
- (3) Réglez l'apparence des caractères/lignes à l'aide des touches  ou , puis appuyez sur .
- Le réglage est terminé.

REMARQUE

- Etant donné que le nombre de pixels et les positions des pixels sont fixes sur le moniteur LCD, une seule position est possible pour afficher correctement les images. Le réglage de la position est effectué pour déplacer une image vers la position correcte.
- Lorsque les barres verticales s'affichent à l'écran après le réglage, revenez à l'étape « Pour supprimer les barres verticales [Horloge] ». (Horloge → Phase → Position)

Attention

- Selon la résolution de l'affichage, le réglage de la fonction de lissage n'est pas nécessaire. (L'icône de lissage est alors indisponible.)

2-3 Réglage de la couleur

• Sélection du mode d'affichage (mode FineContrast)

Le mode FineContrast permet de sélectionner facilement le meilleur mode d'affichage selon l'application du moniteur.

Mode FineContrast

Mode	Fonction
Custom (Personnaliser)	Permet de modifier toutes les valeurs de réglage.
sRGB	Adapté à la comparaison des couleurs des périphériques compatibles sRGB.
Text (Texte)	Adapté à l'affichage de textes sur traitement de texte ou feuille de calcul.
Picture (Image)	Adapté à l'affichage de photos ou d'images.
Movie (Cinema)	Adapté à la lecture d'images animées.

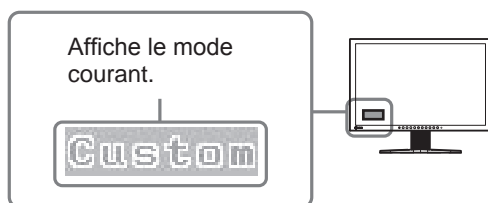

(1) Appuyez sur **(M)**.

Le nom du mode FineContrast s'affiche en bas à gauche de l'écran.

(2) Chaque fois que vous appuyez sur **(M)**, les cinq modes défilent l'un après l'autre.



REMARQUE

- Le menu de réglage et le nom du mode FineContrast ne peuvent pas être affichés en même temps.
- « ScreenManager Pro for LCD » permet de sélectionner automatiquement le mode FineContrast selon l'application utilisée.
(Consultez le « Chapter 3 Auto FineContrast » dans le manuel d'utilisation de « ScreenManager Pro for LCD ».)

• Réglages avancés

Un réglage et une sauvegarde indépendants du réglage de la couleur peuvent être réalisés pour chaque mode FineContrast.

• Options de réglage pour chaque mode

Selon le mode FineContrast sélectionné, la fonction réglable diffère.

√ : Réglage disponible – : Réglage indisponible

Icône	Fonction	Mode FineContrast				
		Custom (Personnaliser)	sRGB	Text (Texte)	Picture (Image)	Movie (Cinema)
	Luminosité	√	√	√	√	√
	Contraste	√	–	√	√	√
	Température	√	–	√	√	√
	Gamma	√	–	√	–	–
	Saturation	√	–	√	√	√
	Nuance	√	–	√	√	√
	Gain	√	–	–	–	–
	Restaurer	√	√	√	√	√

• Réglage de la luminosité [Luminosité]

Vous pouvez régler la luminosité de l'écran en modifiant la luminosité du rétroéclairage (Source de lumière émanant de l'arrière du panneau LCD).

Plage de réglage : de 0 à 100 %

- Choisissez <Couleur> dans le menu de réglage, puis appuyez sur
- Choisissez <Luminosité> dans le menu <Couleur>, puis appuyez sur .
L'écran de réglage de la <Luminosité> apparaît.
- Réglez la luminosité à l'aide des touches ou , puis appuyez sur la touche .
Le réglage est terminé.

• Réglage du contraste [Contraste]

Vous pouvez régler la luminance de l'écran en variant le niveau du signal vidéo.

Plage de réglage : de 0 à 100 %

- Choisissez <Couleur> dans le menu de réglage, puis appuyez sur .
- Choisissez <Contraste> dans le menu <Couleur>, puis appuyez sur .
L'écran de réglage de la <Contraste> apparaît.
- Réglez le contraste à l'aide des touches ou , puis appuyez sur la touche .
Le réglage est terminé.

Attention

- Attendez au moins 30 minutes après la mise sous tension du moniteur avant de commencer le réglage de la couleur.
- Réglez le niveau en premier lorsque vous réglez la couleur pour les signaux d'entrée analogiques. (Reportez-vous à la section « Pour régler automatiquement la palette de couleurs » à la [page 13](#)).
- La même image peut s'afficher dans différentes couleurs sur plusieurs moniteurs en raison des caractéristiques propres aux moniteurs. Effectuez un réglage visuel de couleur précis lorsque vous comparez les couleurs sur plusieurs moniteurs.

REMARQUE

- Les valeurs en pourcentage ou Kelvin sont indiquées à titre de référence.
- L'utilisation du logiciel « ScreenManager Pro for LCD » permet de régler la couleur à l'aide de la souris ou du clavier de votre ordinateur. L'état réglé peut être enregistré comme réglage couleur et restauré ultérieurement. (Voir le « Chapter 4 Color Adjustment » du manuel d'utilisation de « ScreenManager Pro for LCD ».)

REMARQUE

- Vous pouvez également régler la luminosité en appuyant sur la touche ou sans afficher le menu de réglage.

REMARQUE

- Avec un contraste de 50 %, toute la palette de couleurs est affichée.
- Lors du réglage du moniteur, il est recommandé d'effectuer le réglage de la luminosité, qui peut conserver les caractéristiques de la palette de couleurs, avant de régler le contraste. Effectuez le réglage du contraste dans les cas suivants :
 - Si vous trouvez que la luminosité de l'image est élevée même si elle est réglée sur 0 %.
 - Si vous trouvez que le niveau de noir de l'écran est trop lumineux (Diminuez la luminosité et réglez le contraste à plus de 50 %).





• Réglage de la température de couleur [Température]

Vous pouvez régler la température de couleur. La température de couleur sert normalement à exprimer la nuance de « Blanc » et/ou « Noir » par une valeur numérique. La valeur est exprimée en degrés Kelvin (K).

De même que pour la température de la flamme, l'image affichée sur le moniteur est rougeâtre si la température de couleur est basse et elle est bleuâtre si cette température est élevée. Les valeurs de gain prédéfinies sont réglées pour chaque valeur de réglage de la température de couleur.

5 000 K	L'image de couleur blanche s'affiche dans un ton rougeâtre. La valeur 5 000 K ou 6 000 K est généralement utilisée dans l'industrie graphique.
6 500 K	L'image de couleur blanche s'affiche dans un blanc chaud, comparable à du papier blanc. La température est adaptée à l'affichage de photos ou d'images vidéo.
9 300 K	L'image de couleur blanche s'affiche dans un ton blanc légèrement bleuté.





Plage de réglage : Arrêt, 4 000 K-10 000 K (spécifiée par chaque unité de 500 K, y compris 9 300 K)

- (1) Choisissez <Couleur> dans le menu de réglage, puis appuyez sur .
- (2) Choisissez <Température> dans le menu <Couleur>, puis appuyez sur .
L'écran de réglage de la <Température> apparaît.
- (3) Réglez la température de couleur à l'aide des touches  ou , puis appuyez sur la touche .
Le réglage est terminé.

• Réglage de la valeur gamma [Gamma]

Vous pouvez régler la valeur gamma. La luminance du moniteur varie selon le signal d'entrée. Toutefois, le taux de variation n'est pas proportionnel au signal d'entrée. La « Correction Gamma » permet de maintenir l'équilibre entre le signal d'entrée et la luminance du moniteur.





Plage de réglage : 1,8, 2,0, 2,2

- (1) Choisissez <Couleur> dans le menu de réglage, puis appuyez sur .
- (2) Choisissez <Gamma> dans le menu <Couleur>, puis appuyez sur .
- (3) Réglez la valeur gamma à l'aide des touches  ou , puis appuyez sur la touche .
Le réglage est terminé.

• Réglage de la saturation des couleurs [Saturation]

Cette fonction permet de régler la saturation des couleurs sur le moniteur.

Plage de réglage : de -128 à 127

- (1) Choisissez <Couleur> dans le menu de réglage, puis appuyez sur .
- (2) Choisissez <Saturation> dans le menu <Couleur>, puis appuyez sur .
- (3) Réglez la saturation des couleurs à l'aide des touches  ou , puis appuyez sur la touche .
Le réglage est terminé.

REMARQUE

- Vous ne pouvez pas régler la valeur si l'icône ne s'affiche pas, selon le mode FineContrast sélectionné. (Voir la section « Options de réglage pour chaque mode » à la [page 15](#).)
- La fonction [Gain] permet d'effectuer des réglages plus avancés (voir la section « Réglage de la valeur de gain » à la [page 17](#)).
- Si vous réglez sur [Arrêt], l'image est affichée dans la couleur prédéfinie sur le moniteur (Gain : 100 % pour chaque RGB).
- Lors du changement de la valeur de gain, la plage de réglage de la température de couleur passe à « Arrêt ».

REMARQUE

- Vous ne pouvez pas régler la valeur si l'icône ne s'affiche pas, selon le mode FineContrast sélectionné. (Voir la section « Options de réglage pour chaque mode » à la [page 15](#).)

Attention

- Cette fonction ne permet pas d'afficher toute la palette de couleurs.





REMARQUE

- Vous ne pouvez pas régler la valeur si l'icône ne s'affiche pas, selon le mode FineContrast sélectionné. (Voir la section « Options de réglage pour chaque mode » à la [page 15](#).)
- En réglant la valeur au minimum (-128), l'image de l'écran devient monochrome.

• Réglage de la nuance [Nuance]

Cette fonction permet de régler la nuance. Si vous réglez une valeur de nuance trop élevée, l'image devient verdâtre. Si la valeur est basse, l'image devient violacée.





Plage de réglage : de -32 à 32

- (1) Choisissez <Couleur> dans le menu de réglage, puis appuyez sur .
- (2) Choisissez <Nuance> dans le menu <Couleur>, puis appuyez sur .
- L'écran de réglage de la <Nuance> apparaît.
- (3) Réglez la nuance à l'aide des touches  ou , puis appuyez sur la touche .
- Le réglage est terminé.

• Réglage de la valeur de gain [Gain]

Chaque valeur de luminance rouge/vert/bleu composant la couleur est appelée « Gain ». Le réglage du gain peut modifier le ton de couleur du « Blanc » (lorsque le signal d'entrée maximal pour chaque couleur est obtenu).





Plage de réglage : de 0 à 100 %

- (1) Choisissez <Couleur> dans le menu de réglage, puis appuyez sur .
- (2) Choisissez <Gain> dans le menu <Couleur>, puis appuyez sur .
- L'écran de réglage de la <Gain> apparaît.
- (3) Réglez la valeur correspondante de Rouge, Vert et Bleu à l'aide des touches  ou , puis appuyez sur la touche .
- Le réglage est terminé.

2-4 Réglage du volume [Volume]





Cette fonction vous permet d'augmenter ou de diminuer le volume.

Niveau de réglage : 0 à 20

- (1) Choisissez <Son> dans le menu de réglage, puis appuyez sur .
- (2) Choisissez <Volume> dans le menu <Son>, puis appuyez sur .
- Le menu de réglage du volume s'affiche.
- (3) Réglez le volume à l'aide des touches  ou , puis appuyez sur la touche .
- Le réglage est terminé.

2-5 Désactivation de la sortie audio en mode d'économie d'énergie [Veille]

Ce moniteur vous permet de désactiver la sortie audio des haut-parleurs/du casque en mode économie d'énergie.

- (1) Choisissez <Son> dans le menu de réglage, puis appuyez sur .
- (2) Choisissez <Veille> dans le menu <Son>, puis appuyez sur .
- Le menu de réglage <Veille> s'affiche.
- (3) Sélectionnez « Marche » ou « Arrêt » à l'aide des touches  ou , puis appuyez sur la touche .
- La configuration est terminée.

Attention

- Cette fonction ne permet pas d'afficher toute la palette de couleurs.

REMARQUE

- Vous ne pouvez pas régler la valeur si l'icône ne s'affiche pas, selon le mode FineContrast sélectionné. (Voir la section « Options de réglage pour chaque mode » à la [page 15.](#))



Attention

- Cette fonction ne permet pas d'afficher toute la palette de couleurs.

REMARQUE



- Vous ne pouvez pas régler la valeur si l'icône ne s'affiche pas, selon le mode FineContrast sélectionné. (Voir la section « Options de réglage pour chaque mode » à la [page 15.](#))
- La valeur de gain peut changer selon la valeur de la température de couleur.
- Lors du changement de la valeur de gain, la plage de réglage de la température de couleur passe à « Arrêt ».

REMARQUE

- Vous pouvez également régler le volume en appuyant sur les touches  ou  sans avoir besoin d'afficher le menu de réglage.





2-6 Activation/désactivation de la fonction de réglage automatique de la luminosité [Auto EcoView]

Le capteur situé sur la face avant du moniteur utilise la fonction Auto EcoView et détecte la luminosité ambiante pour régler automatiquement la luminosité de l'écran à un niveau confortable.

- (1) Appuyez sur .
Le menu de réglage <Auto EcoView> s'affiche.
- (2) Vous pouvez alterner entre les réglages Marche/Arrêt en appuyant sur la touche .

2-7 Activation/Désactivation du mode d'économie d'énergie [Veille]

Cette fonction vous permet de régler le moniteur en mode d'économie d'énergie selon l'état de l'ordinateur.

- (1) Choisissez <PowerManager> dans le menu de réglage, puis appuyez sur .
- (2) Choisissez <Veille> dans le menu <PowerManager>, puis appuyez sur .
- (3) Sélectionnez « Marche » ou « Arrêt » à l'aide des touches  ou , puis appuyez sur la touche .
La configuration est terminée.

■ Entrée analogique

Ce moniteur est conforme à la norme VESA DPMS.

[Système d'économie d'énergie]

Ordinateur		Moniteur	Voyant Tension
En fonctionnement		En fonctionnement	Bleu
Economie d'énergie	STAND-BY SUSPENDED OFF	Economie d'énergie	Orange

■ Entrée numérique

Ce moniteur est conforme à la norme DVI DMPM.

[Système d'économie d'énergie]

Le moniteur passe en mode économie d'énergie en cinq secondes, selon le réglage de votre ordinateur.

Ordinateur	Moniteur	Voyant Tension
En fonctionnement	En fonctionnement	Bleu
Economie d'énergie	Economie d'énergie	Orange

REMARQUE

- Lorsque vous utilisez la fonction Auto EcoView, veillez à ne pas bloquer le capteur situé au bas du moniteur.







Attention

- L'alimentation du moniteur est coupée lorsque vous débranchez le cordon d'alimentation ou lorsque vous désactivez le commutateur d'alimentation principal.
- Le moniteur consomme de l'énergie même lorsqu'un signal d'entrée sonore est détecté.

2-8 Mise hors tension automatique du moniteur [Mise en veille]

Cette fonction permet de régler la mise hors tension automatique du moniteur après un délai défini en mode d'économie d'énergie.

Plage de réglage : Désactiver, Activer (0, 1, 2, 3, 5, 10, 15, 20, 25, 30, 45 min, 1-5h)

- (1) Choisissez <PowerManager> dans le menu de réglage, puis appuyez sur .
- (2) Choisissez <Mise en veille> dans le menu <PowerManager>, puis appuyez sur .
- (3) Sélectionnez « Activer » ou « Désactiver » à l'aide des touches  ou . Si vous sélectionnez « Activer », réglez un délai de mise en veille du moniteur à l'aide de  ou .
- (4) Appuyez sur .
La configuration est terminée.

2-9 Affichage du niveau d'économie d'énergie à l'aide de la fonction EcoView Index

Cette fonction permet d'afficher le niveau d'économie d'énergie à l'aide du voyant vert.

Plus les barres du voyant s'allument vers la droite, plus l'économie d'énergie réalisée est importante.

- (1) Appuyez sur .
- Le menu EcoView Index s'affiche.

REMARQUE

- EcoView Index s'affiche lorsque vous réglez la luminosité ou lorsque vous passez en mode FineContrast mode, etc.
Vous pouvez activer/désactiver l'affichage de la fonction EcoView Index dans le menu <EcoView Index> à partir du menu <PowerManager>.

2-10 Sélection de la taille d'écran





• Pour modifier la taille de l'écran [Taille]

Les images dont la résolution est différente de la résolution recommandée s'affichent automatiquement en plein écran. Vous pouvez modifier la taille de l'écran à l'aide de la fonction <Taille> du menu <Autres Fonctions>.

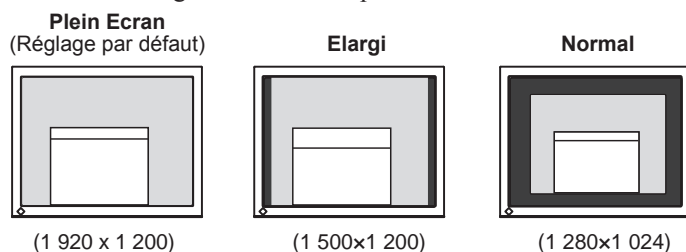
Menu	Fonction
Plein Ecran (réglage par défaut)	Affiche une image sur la totalité de l'écran. Dans certains cas, les images peuvent être déformées, car la fréquence du balayage vertical est différente de la fréquence du balayage horizontal.
Elargi	Affiche une image sur la totalité de l'écran. Dans certains cas, une bande noire verticale ou horizontale apparaît afin de compenser la différence entre la fréquence de balayage vertical et horizontal.
Normal	Affiche les images selon la résolution spécifiée.

Exemple : Taille de l'image 1 280 × 1 024 pour le modèle EV2411W





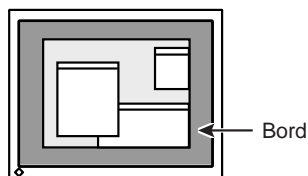

- (1) Choisissez <Autres Fonctions> dans le menu de réglage, puis appuyez sur .
 - (2) Choisissez <Taille> dans le menu <Autres Fonctions>, puis appuyez sur .
La fenêtre de réglage de la taille d'écran s'affiche.
 - (3) Sélectionnez « Plein Ecran », « Elargi » ou « Normal » à l'aide des touches  ou , puis appuyez sur .
- Le réglage de la taille d'écran est terminé.

• Pour régler la luminosité des bandes noires [Intensité Bords]

Un bord (une zone noire sans image) apparaît autour de l'image en mode « Normal » ou « Elargi ».









- (1) Choisissez <Autres Fonctions> dans le menu de réglage, puis appuyez sur .
 - (2) Choisissez <Intensité Bords> dans le menu <Autres Fonctions>, puis appuyez sur .
Le menu <Intensité Bords> s'affiche.
 - (3) Réglez l'intensité des bords à l'aide des touches  ou , puis appuyez sur .
- Le réglage d'intensité des bords est terminé.

2-11 Configuration de l'affichage du menu de réglage

- Pour mettre à jour les réglages du menu [Taille/Position du Menu/Veille Menu/Translucide]









Taille

Modifiez la taille du menu de réglage selon la procédure suivante.

- (1) Choisissez <Autres Fonctions> dans le menu de réglage, puis appuyez sur .
- (2) Choisissez <Configurer OSD> dans le menu <Autres Fonctions>, puis appuyez sur .
- (3) Choisissez <Taille> dans le menu <Configurer OSD>, puis appuyez sur . Le menu <Taille> s'affiche.
- (4) Sélectionnez « Normal » ou « Elargi » à l'aide de  ou , puis appuyez sur . La configuration est terminée.

Position du Menu









Réglez la position du menu selon la procédure suivante.

- (1) Choisissez <Autres Fonctions> dans le menu de réglage, puis appuyez sur .
- (2) Choisissez <Configurer OSD> dans le menu <Autres Fonctions>, puis appuyez sur .
- (3) Choisissez <Position du Menu> dans le menu <Configurer OSD>, puis appuyez sur . Le menu <Position du Menu> s'affiche.
- (4) Sélectionnez une position à l'aide des touches  /  /  / , puis appuyez sur . La configuration est terminée.

Veille Menu







Réglez le temps d'affichage du menu selon la procédure suivante.

Niveau de réglage : désactiver, activer (15, 30, 45, 60 s)

- (1) Choisissez <Autres Fonctions> dans le menu de réglage, puis appuyez sur .
- (2) Choisissez <Configurer OSD> dans le menu <Autres Fonctions>, puis appuyez sur .
- (3) Choisissez <Veille Menu> dans le menu <Configurer OSD>, puis appuyez sur . Le menu <Veille Menu> s'affiche.
- (4) Sélectionnez « Activer » ou « Désactiver » à l'aide de  ou . Si vous sélectionnez « Activer », choisissez un délai d'affichage du menu à l'aide de  ou .
- (5) Appuyez sur . La configuration est terminée.

Translucide

Réglez la transparence de l'affichage du menu selon la procédure suivante.

- (1) Choisissez <Autres Fonctions> dans le menu de réglage, puis appuyez sur .
- (2) Choisissez <Configurer OSD> dans le menu <Autres Fonctions>, puis appuyez sur .
- (3) Choisissez <Translucide> dans le menu <Configurer OSD>, puis appuyez sur . Le menu <Translucide> s'affiche.
- (4) Réglez la transparence de l'affichage du menu à l'aide des touches  ou , puis appuyez sur . La configuration est terminée.





REMARQUE

- Le temps d'affichage du mode FineContrast et de la fonction EcoView Index reste inchangé.

2-12 Réglage de l'orientation



• Pour régler l'orientation du menu de réglage [Orientation]

Cette fonction permet de régler l'orientation du menu de réglage lors de l'utilisation de l'écran du moniteur à la verticale.

- (1) Choisissez <Autres Fonctions> dans le menu de réglage, puis appuyez sur .
- (2) Choisissez <Orientation> dans le menu Autres Fonctions, puis appuyez sur .
Le menu <Orientation> s'affiche.
- (3) Sélectionnez « Paysage » ou « Portrait » à l'aide de  ou , puis appuyez sur .
La configuration est terminée.
- (4) Faites pivoter l'écran du moniteur de 90° vers la droite si vous sélectionnez « Portrait ».

2-13 Touches de verrouillage

Cette fonction permet de verrouiller  afin d'éviter toute modification accidentelle de l'état réglé ou défini.

- (1) Appuyez sur  pour mettre le moniteur hors tension.
- (2) Appuyez sur  tout en maintenant la touche  enfoncée pour mettre le moniteur sous tension.
Vous pouvez alterner entre la fonction de verrouillage et de déverrouillage en effectuant l'opération à l'étape 2.



2-14 Affichage des informations relatives au moniteur [Informations]

Cette fonction permet d'afficher l'état du signal d'entrée, la résolution actuelle et le nom du modèle.

Informations 1/3 : état du signal d'entrée (analogique/numérique),
résolution et fréquence (H/V)

Informations 2/3 : activer/désactiver la communication DDC/CI

Informations 3/3 : nom du modèle, numéro de série et durée d'utilisation

- (1) Choisissez <Informations> dans le menu de réglage, puis appuyez sur .
Le menu <Informations> s'affiche.
- (2) Appuyez ensuite sur  pour vérifier les réglages, etc.

REMARQUE



- Si vous utilisez le moniteur en position « Portrait », il peut être nécessaire de modifier le réglage selon la carte vidéo utilisée par votre ordinateur. Consultez le manuel de la carte vidéo pour plus d'informations.

REMARQUE

- Le temps d'utilisation n'est pas toujours égal à « 0 » lorsque vous achetez le moniteur en raison du contrôle en usine.

2-15 Activation/désactivation des communications DDC/CI [DDC/CI]



Cette fonction permet d'activer ou de désactiver les communications DDC/CI.

- (1) Appuyez sur  pour mettre le moniteur hors tension.
- (2) Appuyez sur  tout en maintenant la touche  enfoncée pour mettre le moniteur sous tension.



Vous pouvez alterner entre la fonction d'activation et de désactivation en effectuant l'opération à l'étape 2.

2-16 Activation/désactivation du voyant Tension [Voyant Tension]

Cette fonction permet d'activer ou désactiver le Voyant Tension (bleu) lorsque le moniteur fonctionne.

- (1) Choisissez <Autres Fonctions> dans le menu de réglage, puis appuyez sur .
- (2) Choisissez <Voyant Tension> dans le menu <Autres Fonctions>, puis appuyez sur .

Le menu <Voyant Tension> s'affiche.

- (3) Sélectionnez « Activer » ou « Désactiver » à l'aide de  ou , puis appuyez sur .

La configuration est terminée.

2-17 Réglage de la langue [Langue]





Cette fonction permet de sélectionner la langue du menu de réglage ou des messages affichés.

Langues pouvant être sélectionnées

Anglais/Allemand/Français/Espagnol/Italien/Suédois/Chinois simplifié/
Chinois traditionnel/Japonais

- (1) Choisissez <Langue> dans le menu de réglage, puis appuyez sur .



Le menu <Langue> s'affiche.

- (2) Sélectionnez une langue à l'aide des touches  /  /  / , puis appuyez sur .

La configuration est terminée.

2-18 Réglage de l'affichage du logo EIZO en MARCHE/ARRET

Le logo EIZO apparaît à l'écran lors de la mise sous tension du moniteur. Cette fonction permet d'activer ou de désactiver l'affichage du logo EIZO.

- (1) Appuyez sur  pour mettre le moniteur hors tension.
- (2) Appuyez sur  tout en maintenant la touche  enfoncée pour mettre le moniteur sous tension.

Vous pouvez modifier l'affichage du logo EIZO en effectuant l'opération décrite à l'étape 2.

REMARQUE





- Vous pouvez vérifier le réglage DDC/CI dans le menu <Informations>.

2-19 Restauration des réglages par défaut [Restaurer]

Il existe deux types de restauration : la restauration du réglage de la couleur au réglage par défaut et la restauration de tous les réglages aux réglages par défaut.

• Restauration des valeurs de réglage de la couleur





Seules les valeurs de réglage du mode FineContrast actuel sont rétablies aux paramètres par défaut (réglages d'usine).

- (1) Choisissez <Couleur> dans le menu de réglage, puis appuyez sur .
- (2) Choisissez <Restaurer> dans le menu <Couleur>, puis appuyez sur .
Le menu <Restaurer> s'affiche.
- (3) Sélectionnez <Restaurer> à l'aide des touches  ou , puis appuyez sur .

Les valeurs de réglage de la couleur sont rétablies aux paramètres par défaut.

• Restauration de tous les paramètres par défaut (réglages d'usine)

Restaurez tous les paramètres par défaut (réglages d'usine).

- (1) Choisissez <Autres Fonctions> dans le menu de réglage, puis appuyez sur .
- (2) Choisissez <Restaurer> dans le menu <Autres Fonctions>, puis appuyez sur .
Le menu <Restaurer> s'affiche.
- (3) Sélectionnez <Restaurer> à l'aide des touches  ou , puis appuyez sur .

Toutes les valeurs de réglages sont rétablies aux paramètres par défaut.

Attention

- Après restauration, l'opération ne peut pas être annulée.

REMARQUE

- Pour les réglages par défaut principaux, reportez-vous à la section « Principaux réglages par défaut (réglages en usine) » à la [page 33](#).

Chapitre 3 Branchement des câbles

3-1 Raccordement de deux PC au moniteur

Deux ordinateurs peuvent être raccordés au moniteur via le connecteur DVI-D et le connecteur D-Sub mini à 15 broches situés à l'arrière du moniteur.

Exemples de branchement

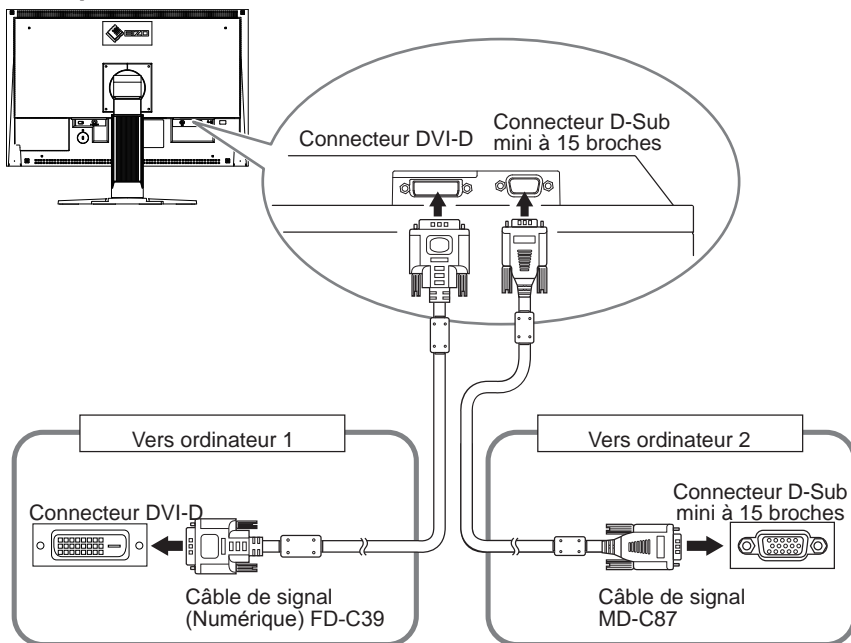

• Commutation du signal d'entrée

Le signal d'entrée change chaque fois que vous appuyez sur **(S)**.

Lorsque le signal est commuté, le nom du port d'entrée actif s'affiche dans le coin supérieur droit de l'écran.

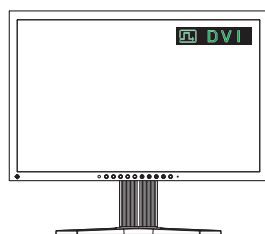





• Pour régler la sélection du signal d'entrée [Signal Entrée]

Le moniteur reconnaît le connecteur permettant l'entrée des signaux de l'ordinateur. Lorsque l'un des ordinateurs est mis hors tension ou passe en mode économie d'énergie, le moniteur affiche automatiquement les signaux de l'autre ordinateur.

Réglage de la priorité	Fonction
Auto	Lorsque l'un des ordinateurs est mis hors tension ou passe en mode économie d'énergie, le moniteur affiche automatiquement les signaux de l'autre ordinateur.
Manuel	Le moniteur détecte uniquement les signaux de l'ordinateur qui sont en train de s'afficher automatiquement. Sélectionnez un signal d'entrée actif à l'aide de  .









[Réglage de signal d'entrée]

- (1) Choisissez <Autres Fonctions> dans le menu de réglage, puis appuyez sur .
- (2) Choisissez <Signal Entrée> dans le menu <Autres Fonctions>, puis appuyez sur .
Le menu <Signal Entrée> s'affiche.
- (3) Sélectionnez « Auto » ou « Manuel » à l'aide des touches  ou , puis appuyez sur .
La configuration est terminée.

3-2 Réglage du niveau d'entrée DVI [Niv. entrée DVI]

Cette fonction vous permet de régler le niveau d'entrée du signal DVI lorsque vous utilisez un câble long DVI.

Niveau de réglage : Auto, Manuel (1 à 8)

- (1) Appuyez sur  pour mettre le moniteur hors tension.
- (2) Appuyez sur  tout en maintenant la touche  enfoncée pour mettre le moniteur sous tension.
Le menu de réglage <Niv. entrée DVI> s'affiche.
- (3) Sélectionnez « Auto » ou « Manuel » à l'aide de  ou .
Réglez le niveau d'entrée à l'aide de  ou  afin d'obtenir un affichage correct si vous sélectionnez « Manuel ».
- (4) Appuyez sur .
Le réglage est terminé.

REMARQUE

- Lorsque <Signal Entrée> est réglé sur « Auto », la fonction d'économie d'énergie du moniteur n'est effective que si les deux ordinateurs sont en mode économie d'énergie.



Attention





- Sélectionnez « Manuel » uniquement si un bruit est émis lors de l'utilisation d'un long câble DVI.

Chapitre 4 Dépannage

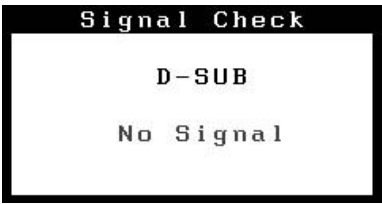
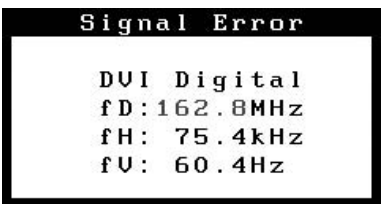
Si un problème persiste après application des corrections proposées, veuillez prendre contact avec votre revendeur local.

- Problèmes de non-affichage d'images → Voir n° 1 à n° 2.
- Problèmes d'images (entrée numérique) → Voir n° 3 à n° 8.
- Problèmes d'images (entrée analogique) → Voir n° 3 à n° 12.
- Autres problèmes → Voir n° 13 à n° 17.

Problèmes	Cause et solution
1. Aucune image <ul style="list-style-type: none"> • Le voyant Tension ne s'allume pas. 	<ul style="list-style-type: none"> • Vérifiez que le cordon d'alimentation est correctement raccordé. Si le problème persiste, mettez le moniteur hors tension, puis remettez-le sous tension après quelques minutes. • Activez le commutateur d'alimentation principal. • Appuyez sur .
<ul style="list-style-type: none"> • Le voyant Tension s'allume en bleu. 	<ul style="list-style-type: none"> • Augmentez chaque valeur de réglage dans [Luminosité], [Contraste] et [Gain]. (voir page 15, 17) • Réglez le niveau d'entrée DVI à l'aide de l'option [Niv. entrée DVI] si vous utilisez le câble long DVI. (voir page 26)
<ul style="list-style-type: none"> • Le voyant Tension s'allume en orange. 	<ul style="list-style-type: none"> • Changez le signal d'entrée en appuyant sur . • Appuyez sur une touche du clavier ou utilisez la souris. • Vérifiez si l'ordinateur est sous tension.
2. Le message ci-dessous s'affiche. <ul style="list-style-type: none"> • Ce message s'affiche si aucun signal n'est entré. 	<p>Ce message s'affiche lorsque le signal n'est pas correctement entré, même si le moniteur fonctionne correctement.</p> <ul style="list-style-type: none"> • Le message illustré à gauche risque de s'afficher, étant donné que certains ordinateurs n'émettent pas de signal dès leur mise sous tension. • Vérifiez si l'ordinateur est sous tension. • Vérifiez que le câble de signal est correctement branché. • Changez le signal d'entrée en appuyant sur . • Réglez le niveau d'entrée DVI à l'aide de l'option [Niv. entrée DVI] si vous utilisez le câble long DVI. (voir page 26)
 <ul style="list-style-type: none"> • Le message indique que le signal d'entrée est en dehors de la bande de fréquence spécifiée. (Cette fréquence de signal s'affiche en rouge.) Exemple : 	<ul style="list-style-type: none"> • Vérifiez si le réglage du signal de votre ordinateur correspond aux paramètres de résolution et de fréquence verticale du moniteur. (voir page 6) • Redémarrez l'ordinateur. • Sélectionnez un mode d'affichage approprié à l'aide de l'utilitaire de la carte vidéo. Consultez le manuel de la carte vidéo pour plus d'informations. <p>fD : Fréquence de point (Affiché uniquement à l'entrée des signaux numériques)</p> <p>fH : Fréquence horizontale</p> <p>fV : Fréquence verticale</p>
	
3. L'écran est trop lumineux ou trop sombre.	<ul style="list-style-type: none"> • Réglez-le à l'aide de [Luminosité] ou [Contraste]. (Le rétroéclairage du moniteur LCD a une durée de vie limitée. Si l'écran s'assombrit ou scintille, prenez contact avec votre revendeur.) • Activez la fonction Auto EcoView. Le moniteur détecte la luminosité ambiante pour régler automatiquement la luminosité de l'écran.
4. Les caractères sont flous.	<ul style="list-style-type: none"> • Vérifiez si le réglage du signal de votre ordinateur correspond aux paramètres de résolution et de fréquence verticale du moniteur. (voir page 6) • Réglez la netteté [Lissage]. (voir page 13)
5. Des images rémanentes s'affichent.	<ul style="list-style-type: none"> • Utilisez un économiseur d'écran ou la fonction de veille en cas d'affichage prolongé d'une image. • Les images rémanentes sont spécifiques aux moniteurs LCD. Evitez d'afficher la même image pendant trop longtemps.

Problèmes	Cause et solution
6. Des points verts/rouges/blancs ou des points défectueux restent affichés sur l'écran.	<ul style="list-style-type: none"> • C'est une caractéristique du panneau LCD et non un défaut.
7. Un moirage ou des marques de pression restent sur l'écran.	<ul style="list-style-type: none"> • Affichez un écran blanc ou noir sur le moniteur. Le problème peut être ainsi résolu.
8. Des parasites apparaissent sur l'écran.	<ul style="list-style-type: none"> • Une fois les signaux d'entrée analogique entrés, modifiez le réglage de l'option <Filtre du Signal> du menu <Ecran> sur « Marche ». • Lorsque les signaux du système HDCP sont entrés, il est possible que les images normales ne s'affichent pas immédiatement à l'écran. • Réglez le niveau d'entrée DVI à l'aide de l'option [Niv. entrée DVI] si vous utilisez le câble long DVI. (voir page 26)
9. La position d'affichage est incorrecte. 	<ul style="list-style-type: none"> • Positionnez correctement l'image à l'intérieur de la zone d'affichage à l'aide de la fonction [Position]. (voir page 13) • Si le problème persiste, utilisez l'utilitaire de la carte vidéo, s'il est disponible, pour modifier la position d'affichage.
10. Des barres verticales s'affichent à l'écran ou une partie de l'image scintille. 	<ul style="list-style-type: none"> • Effectuez un réglage à l'aide de [Horloge]. (voir page 12)
11. Tout l'écran scintille ou est flou. 	<ul style="list-style-type: none"> • Réglez l'écran à l'aide de la fonction [Phase]. (voir page 12)
12. La partie supérieure de l'écran est déformée comme illustré ci-dessous. 	<ul style="list-style-type: none"> • Ce problème survient lorsque le signal de synchronisation composite (X-OR) et le signal de synchronisation verticale séparé sont entrés simultanément. Sélectionnez soit le signal composite, soit le signal séparé.
13. L'icône <Lissage> de la fonction <Ecran> du menu de réglage ne peut pas être sélectionnée.	<ul style="list-style-type: none"> • Selon la résolution de l'affichage, le réglage de la fonction de lissage n'est pas nécessaire. (L'icône de lissage est alors indisponible.) • La fonction <Lissage> est désactivée lorsque la résolution de l'écran est définie sur. <ul style="list-style-type: none"> • 1 920 x 1 200 • Sélectionnez [Elargi] dans le menu <Taille> à une résolution de 1 600 x 1 200. • Sélectionnez [Normal] dans le menu <Taille>.
14. Le menu de réglage ne s'affiche pas.	<ul style="list-style-type: none"> • Vérifiez si la fonction de verrouillage est activée. (voir page 22)
15. Le mode FineContrast ne s'affiche pas.	<ul style="list-style-type: none"> • Vérifiez que le menu principal du menu de réglage fonctionne correctement. (voir page 7)
16. La fonction de réglage automatique ne fonctionne pas correctement.	<ul style="list-style-type: none"> • Cette fonction est inopérante lorsqu'un signal numérique est entré. • Vérifiez si la fonction de verrouillage est activée. (voir page 22) • Cette fonction ne peut être correctement utilisée avec certaines cartes vidéo.
17. Pas de son.	<ul style="list-style-type: none"> • Vérifiez que le câble à mini-prise est correctement branché. • Vérifiez si le volume est réglé sur 0. • Vérifiez les réglages de l'ordinateur et du logiciel audio.

Chapitre 5 Référence

5-1 Fixation d'un bras

Le pied peut être retiré et remplacé par un bras (ou un autre support) à fixer au moniteur. Utilisez un bras ou un pied EIZO en option.

[Fixation]

1 Posez le moniteur LCD sur un tissu propre étalé sur une surface stable avec la surface du panneau tournée vers le bas.

2 Déposez le pied. (Préparez un tournevis.)

Dévissez les quatre vis fixant l'appareil et le pied à l'aide du tournevis.

3 Fixez le moniteur au bras ou au pied.

Fixez le moniteur au bras ou au support à l'aide des vis spécifiées dans le manuel d'utilisation du bras ou du support.

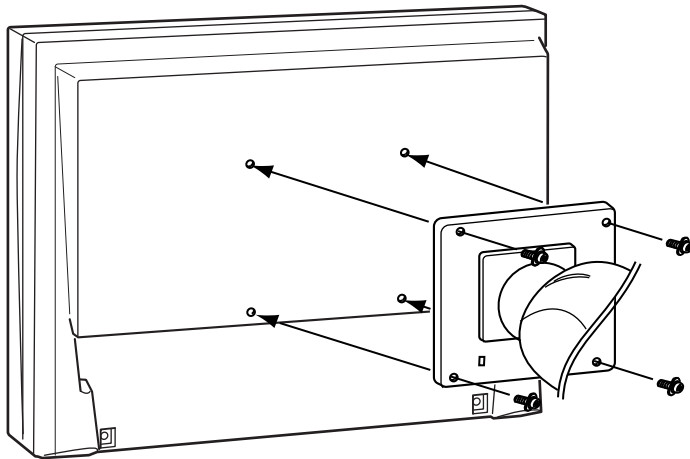

Attention

- Fixez le bras ou le support conformément aux instructions des manuels d'utilisation.
- Avant d'utiliser un bras ou un support d'une autre marque, vérifiez les points suivants et choisissez un bras ou un support conforme à la norme VESA.
 - Espacement entre les trous de vis : 100 mm × 100 mm
 - Epaisseur de la plaque : 2,6 mm
 - Suffisamment solide pour supporter le poids du moniteur (à l'exception du support) et les accessoires tels que les câbles.

Utilisez les vis décrites ci-dessous.

- Pied EZ-UP
Moniteur sans support:
Vis fournies avec ce moniteur (M4 × 12 mm)
- Pied réglable en hauteur:
Vis utilisées pour fixer le pied sur le moniteur
- Si vous utilisez un bras ou un support, fixez-le selon les angles d'inclinaison du moniteur suivants.
 - jusqu'à 45° vers le haut et 45° vers le bas (affichage horizontal et vertical, rotation de 90° vers la droite)
- Raccordez les câbles après avoir fixé le bras.
- Si vous souhaitez retirer le pied EZ-UP, faites légèrement pivoter l'écran du moniteur vers la gauche ou vers la droite pour dégager les quatre vis situées sous le pied. Dévissez ensuite les quatre vis.

5-2 Rétraction du pied EZ-UP

Suivez la procédure ci-dessous pour rétracter le pied lorsque vous rangez le moniteur équipé d'un pied EZ-UP dans son emballage.

1 Retirez l'enveloppe de câbles.

2 Abaissez l'écran du moniteur jusqu'à ce que la charnière du pied touche la base du pied, puis fixez le mécanisme de verrouillage métallique.

Réglez l'angle du moniteur de sorte que l'écran ne touche pas la base du pied.

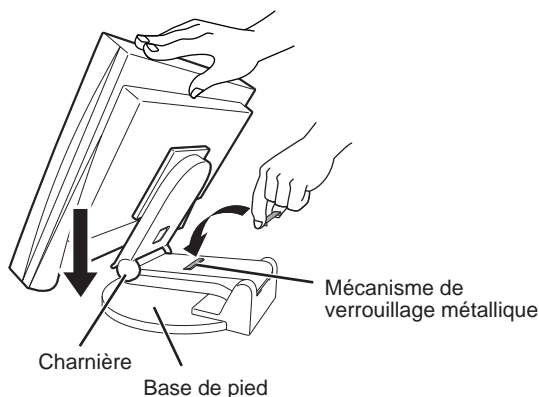

3 Abaissez l'écran vers l'arrière en conservant le bouton de sécurité en position relevée.

Une fois l'écran incliné au maximum (25 °) vers l'arrière, le bouton de sécurité peut être difficile à relever. Dans ce cas, relevez légèrement le moniteur vers la verticale pour accéder au bouton de sécurité et le soulever.

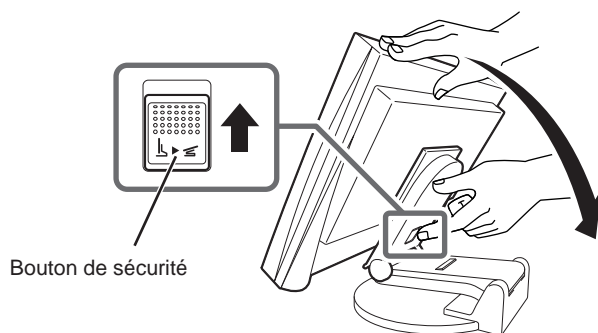

5-3 Spécifications

EV2411W

Panneau LCD		Ecran LCD couleur TFT 24.1 pouces (610 mm), anti-reflet Angle de visualisation : Horizontal 170°, Vertical 160° (CR :10 ou plus)
Pas de masque		0.270mm
Fréquence de balayage horizontal		Analogique : 31 à 94 kHz Numérique : 31 à 76 kHz
Fréquence de balayage vertical		Analogique : 55 à 76 Hz (non entrelacé) (1 920 × 1 200 : 55 à 61 Hz) Numérique : 59 à 61 Hz (non entrelacé) (VGA TEXT : 69 à 71 Hz)
Résolution		1 920 points × 1 200 lignes
Fréquence de point maximale		Analogique : 202.5 MHz Numérique : 162 MHz
Couleur affichable maximale		Environ 16,77 millions de couleurs : compatible 8 bits (1 064,33 millions de couleurs/10 bits LUT)
Zone d'affichage (H × V)		518.4 mm × 324.0 mm
Alimentation		100 à 120 VCA ±10 %, 50/60 Hz 0,75 A 200 à 240 VCA ±10 %, 50/60 Hz 0,45 A
Consommation électrique	Affichage à l'écran allumé	45W ou moins (Haut-parleur en marche) 43W ou moins (Haut-parleur arrêté)
	Mode économie d'énergie	0,8 W ou moins (pour une entrée de signal unique, lorsque la mini-prise stéréo n'est pas raccordée)
	Touche d'alimentation éteinte	0,6 W ou moins (lorsque la mini-prise stéréo n'est pas raccordée)
	Commutateur d'alimentation éteint	0 W
Connecteur de signal d'entrée		Connecteur DVI-D (Compatible HDCP), D-Sub mini à 15 broches
Signal d'entrée analogique (Sync)		Séparé, TTL, positive/négative Composite, TTL, positive/négative
Signal d'entrée analogique (Vidéo)		Analogique, positif (0,7 Vc-c/75 Ω)
Système de transmission de signal numérique		TMDS (Liaison simple)
Mémoire de signaux vidéo		Signal analogique : 45 (prédéfini : 22) Signal numérique : 10
Sortie audio		Sortie du haut-parleur : 0,5 W + 0,5 W (8 Ω, THD : 3 % ou moins) Sortie du casque : 2 mW + 2 mW
Entrée de ligne		Impédance d'entrée : 48 kΩ (typ.) Niveau d'entrée : 1,0 V eff. (maxi.)
Plug & Play		VESA DDC 2B / Structure EDID 1.3
Dimensions (largeur) × (hauteur) × (profondeur)	Unité principale (pied réglable en hauteur inclus)	566 mm (22,3 pouces) × 456 à 538 mm (18.0 à 21.2 pouces) × 208,5 mm (8,2 pouces)
	Unité principale (pied EZ-UP inclus)	566 mm (22.3 pouces) × 380.4 à 533.5 mm (15.0 à 21.0 pouces) × 279,9 à 307.6 mm (11,0 à 12,1 pouces)
	Unité principale (sans pied)	566 mm (22.3 pouces) × 367 mm (14.4 pouces) × 85 mm (3.35 pouces)

Poids	Unité principale (pied réglable en hauteur inclus)	environ 10.2 kg (22.5 lbs.)
	Unité principale (pied EZ-UP inclus)	environ 12,0 kg (26.5 lbs.)
	Unité principale (sans pied)	environ 7.2 kg (15.9 lbs.)
Plage de déplacement	Pied réglable en hauteur	Inclinaison : 40° vers le haut, 0° vers le bas Pivot : 35° vers la droite, 35° vers la gauche Hauteur réglable : 82 mm (3,2 pouces) Rotation : 90° (vers la droite)
	Pied EZ-UP	Inclinaison : 25° vers le haut, 0° vers le bas Pivot : 172° vers la droite, 172° vers la gauche Hauteur réglable : 153.1 mm (6,0 pouces) Rotation : 90° (vers la droite)
Conditions ambiantes	Température	Température de fonctionnement : 5 °C à 35 °C (41 °F à 95 °F) Température d'entreposage : -20 °C à 60 °C (-4 °F à 140°F)
	Humidité	Humidité de fonctionnement : 30 % à 80 % R.H (pas de condensation) Humidité d'entreposage : 30 % à 80 % R.H (pas de condensation)
	Pression	Fonctionnement : 700 à 1 060 hPa Stockage : 200 à 1 060 hPa

S2402W

Panneau LCD	Ecran LCD couleur TFT 24.1 pouces (610 mm), anti-reflet Angle de visualisation : Horizontal 170°, Vertical 160° (CR :10 ou plus)	
Pas de masque	0.270mm	
Fréquence de balayage horizontal	Analogique : 31 à 94 kHz Numérique : 31 à 76 kHz	
Fréquence de balayage vertical	Analogique : 55 à 76 Hz (non entrelacé) (1 920 × 1 200 : 55 à 61 Hz) Numérique : 59 à 61 Hz (non entrelacé) (VGA TEXT : 69 à 71 Hz)	
Résolution	1 920 points × 1 200 lignes	
Fréquence de point maximale	Analogique : 202.5 MHz Numérique : 162 MHz	
Couleur affichable maximale	Environ 16,77 millions de couleurs : compatible 8 bits (1 064,33 millions de couleurs/10 bits LUT)	
Zone d'affichage (H × V)	518.4 mm × 324.0 mm	
Alimentation	100 à 120 VCA ±10 %, 50/60 Hz 0,9 A 200 à 240 VCA ±10 %, 50/60 Hz 0,55 A	
Consommation électrique	Affichage à l'écran allumé	58W ou moins (Haut-parleur en marche) 54W ou moins (Haut-parleur arrêté)
	Mode économie d'énergie	0,7 W ou moins (pour une entrée de signal unique, lorsque la mini-prise stéréo n'est pas raccordée)
	Touche d'alimentation éteinte	0,5 W ou moins (lorsque la mini-prise stéréo n'est pas raccordée)
	Commutateur d'alimentation éteint	0 W
Connecteur de signal d'entrée	Connecteur DVI-D (Compatible HDCP), D-Sub mini à 15 broches	
Signal d'entrée analogique (Sync)	Séparé, TTL, positive/négative Composite, TTL, positive/négative	
Signal d'entrée analogique (Vidéo)	Analogique, positif (0,7 Vc-c/75 Ω)	

Système de transmission de signal numérique		TMD5 (Liaison simple)
Mémoire de signaux vidéo		Signal analogique : 45 (prédéfini : 22) Signal numérique : 10
Sortie audio		Sortie du haut-parleur : 0,5 W + 0,5 W (8 Ω, THD : 3 % ou moins) Sortie du casque : 2 mW + 2 mW
Entrée de ligne		Impédance d'entrée : 48 kΩ (typ.) Niveau d'entrée : 1,0 V eff. (maxi.)
Plug & Play		VESA DDC 2B / Structure EDID 1.3
Dimensions (largeur) x (hauteur) x (profondeur)	Unité principale (pied réglable en hauteur inclus)	566 mm (22,3 pouces) x 456 à 538 mm (18.0 à 21.2 pouces) x 208,5 mm (8,2 pouces)
	Unité principale (pied EZ-UP inclus)	566 mm (22.3 pouces) x 380.4 à 533.5 mm (15.0 à 21.0 pouces) x 279,9 à 307.6 mm (11,0 à 12,1 pouces)
	Unité principale (sans pied)	566 mm (22.3 pouces) x 367 mm (14.4 pouces) x 85 mm (3.35 pouces)
Poids	Unité principale (pied réglable en hauteur inclus)	environ 10.2 kg (22.5 lbs.)
	Unité principale (pied EZ-UP inclus)	environ 12,0 kg (26.5 lbs.)
	Unité principale (sans pied)	environ 7.2 kg (15.9 lbs.)
Plage de déplacement	Pied réglable en hauteur	Inclinaison : 40° vers le haut, 0° vers le bas Pivot : 35° vers la droite, 35° vers la gauche Hauteur réglable : 82 mm (3,2 pouces) Rotation : 90° (vers la droite)
	Pied EZ-UP	Inclinaison : 25° vers le haut, 0° vers le bas Pivot : 172° vers la droite, 172° vers la gauche Hauteur réglable : 153.1 mm (6,0 pouces) Rotation : 90° (vers la droite)
Conditions ambiantes	Température	Température de fonctionnement : 5 °C à 35 °C (41 °F à 95 °F) Température d'entreposage : -20 °C à 60 °C (-4 °F à 140°F)
	Humidité	Humidité de fonctionnement : 30 % à 80 % R.H (pas de condensation) Humidité d'entreposage : 30 % à 80 % R.H (pas de condensation)
	Pression	Fonctionnement : 700 à 1 060 hPa Stockage : 200 à 1 060 hPa

Principaux réglages par défaut (réglages en usine)

Auto EcoView	Arrêt	
Lissage	3	
Mode FineContrast	Custom (Personnaliser)	
PowerManager	Marche	
Signal Entrée	Auto	
Taille	Plein Ecran	
Mise en veille	Desactiver	
Configurer OSD	Taille	Normal
	Veille Menu	45 sec
Langue	English	

Dimensions externes (Pied réglable en hauteur)

unité : mm (pouces)

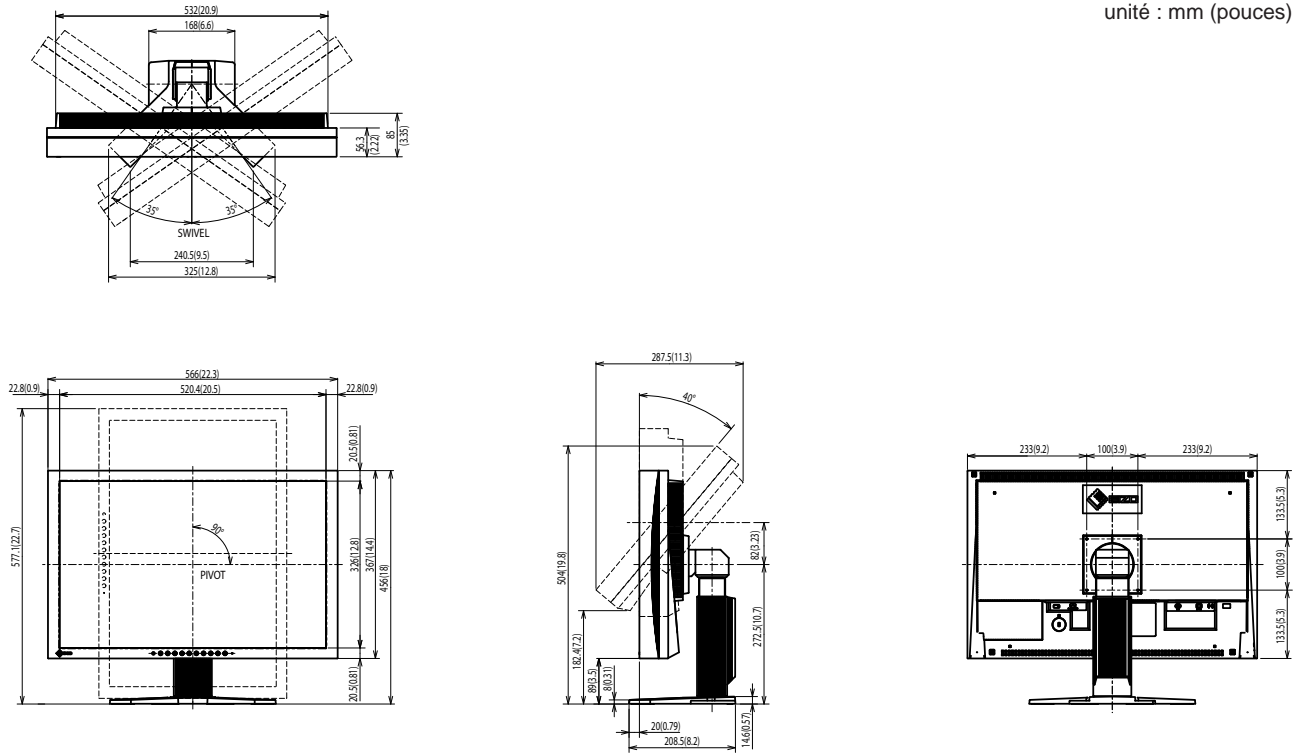

Dimensions externes (Pied EZ-UP)

unité : mm (pouces)

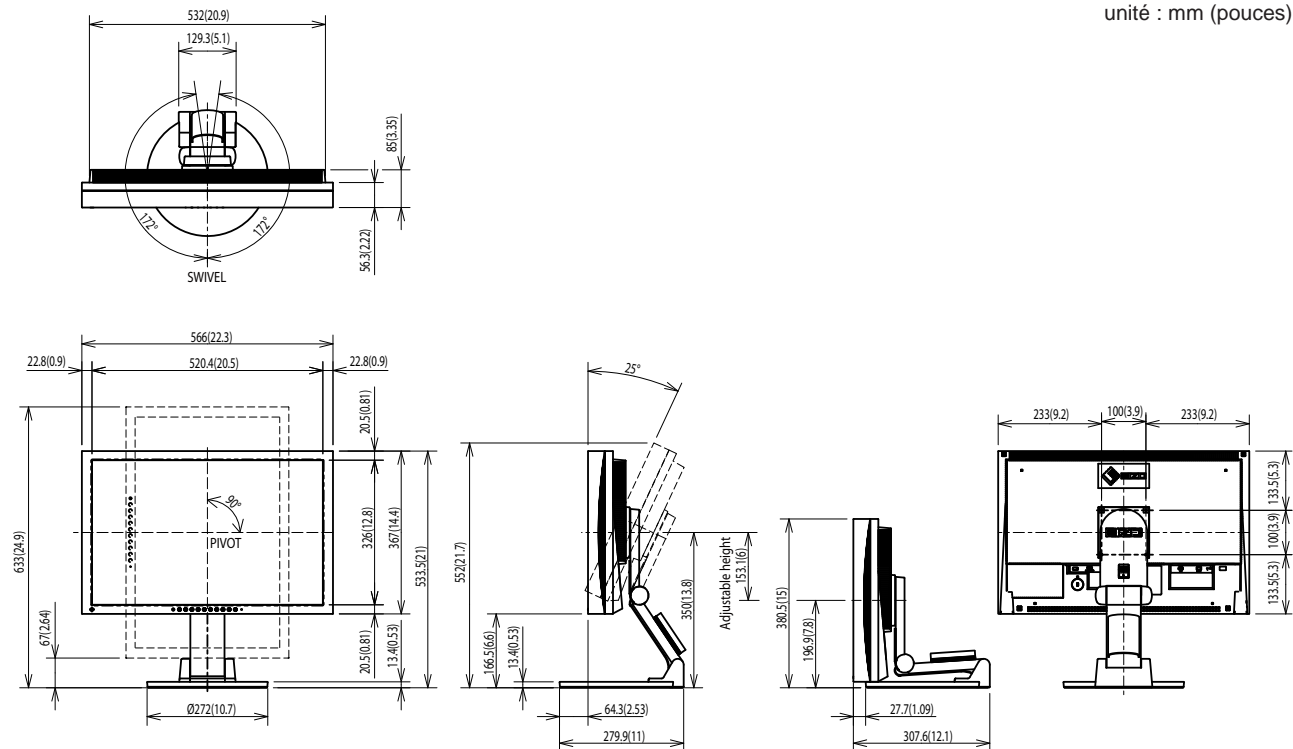

Affectation des broches du connecteur

- Connecteur DVI-D

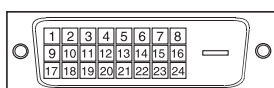

Broche n°	Signal	Broche n°	Signal	Broche n°	Signal
1	T.M.D.S. Data 2-	9	T.M.D.S. Data1-	17	T.M.D.S. Data0-
2	T.M.D.S. Data 2+	10	T.M.D.S. Data1+	18	T.M.D.S. Data0+
3	T.M.D.S. Data2/4 Shield	11	T.M.D.S. Data1/3 Shield	19	T.M.D.S. Data0/5 Shield
4	NC*	12	NC*	20	NC*
5	NC*	13	NC*	21	NC*
6	DDC Clock (SCL)	14	+5V Power	22	T.M.D.S. Clock shield
7	DDC Data (SDA)	15	Ground (return for +5V, Hsync, and Vsync)	23	T.M.D.S. Clock+
8	NC*	16	Hot Plug Detect	24	T.M.D.S. Clock-

(NC* : pas de connexion)

- Connecteur D-Sub mini à 15 broches

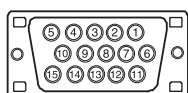

Broche n°	Signal	Broche n°	Signal	Broche n°	Signal
1	Red video	6	Red video ground	11	NC*
2	Green video	7	Green video ground	12	Data (SDA)
3	Blue video	8	Blue video ground	13	H. Sync
4	NC*	9	NC*	14	V. Sync
5	Ground	10	Ground	15	Clock (SCL)

(NC* : pas de connexion)

Liste Accessoires

Kit de nettoyage	ScreenCleaner de EIZO
Haut-parleur	i•Sound L3*

* Selon le type de pied, il est possible qu'il ne soit pas possible de raccorder le haut-parleur en option.

Pour obtenir les toutes dernières informations relatives aux accessoires, consultez notre site Web.

<http://www.eizo.com>

5-4 Glossaire

Horloge

Le moniteur à entrée analogique doit reproduire une horloge de la même fréquence que la fréquence de point du système vidéo utilisé, lorsque le signal d'entrée analogique est converti en un signal numérique pour afficher l'image. Cette opération est appelée réglage d'horloge. Si l'impulsion d'horloge n'est pas correctement réglée, des barres verticales apparaissent sur l'écran.

DDC/CI (Display Data Channel/Command Interface)

Norme VESA standardisant l'échange interactif des informations de réglage, etc. entre un ordinateur et le moniteur.

DVI (Digital Visual Interface, Interface visuelle numérique)

DVI est une norme d'interface numérique. L'interface DVI permet la transmission directe des données numériques du PC sans perte.

Ceci inclut le système de transmission TMDS et les connecteurs DVI. Il existe deux types de connecteurs DVI.

Le premier est le connecteur DVI-D réservé à l'entrée de signaux numériques. L'autre est le connecteur DVI-I qui accepte des signaux numériques et analogiques.

DVI DMPM (DVI Digital Monitor Power Management)

DVI DMPM est une fonction d'économie d'énergie adaptée à l'interface numérique. L'état « moniteur allumé » (mode de fonctionnement normal) et « actif éteint » (mode économie d'énergie) sont indispensables pour le mode d'alimentation DVI DMPM du moniteur.

Gain

Cette fonction est utilisée pour régler chaque paramètre de couleur pour le rouge, le vert et le bleu. Un moniteur LCD peut afficher des couleurs en faisant passer la lumière par le filtre coloré du panneau. Le rouge, le vert et le bleu sont les trois couleurs primaires. Toutes les couleurs affichées à l'écran sont une combinaison de ces trois couleurs. Le ton peut être modifié en réglant l'intensité de lumière (volume) traversant le filtre de chaque couleur.

Gamma

Généralement, la luminosité du moniteur varie de façon non linéaire selon le niveau du signal d'entrée ; c'est ce qu'on appelle la « caractéristique Gamma ». Une valeur gamma faible génère une image peu contrastée alors qu'une valeur gamma élevée augmente le contraste de l'image.

HDCP (High-bandwidth Digital Contents Protection)

Système de codage des signaux numériques développé pour protéger contre la copie les contenus numériques, tels que la vidéo, la musique, etc. La technologie HDCP permet de sécuriser la transmission des contenus numériques en codant côté sortie le contenu envoyé via un terminal DVI et en le décodant ensuite côté entrée.

Aucun contenu numérique ne peut être reproduit si les équipements côtés sortie et entrée ne sont pas compatibles HDCP.

Phase

La phase correspond à un délai d'échantillonnage pour convertir le signal analogique d'entrée en un signal numérique. Le réglage de phase permet de régler le délai. Il est recommandé d'effectuer le réglage de phase une fois que l'horloge est correctement réglée.

Réglage du niveau

Le réglage du niveau permet de contrôler les niveaux de sortie des signaux afin d'afficher toute la palette de couleurs. Il est recommandé d'effectuer le réglage du niveau avant d'effectuer le réglage de la couleur.

Résolution

Le panneau LCD est constitué d'un grand nombre de pixels de la taille spécifiée qui s'allument pour former l'image affichée à l'écran. Le moniteur est constitué de 1 920 pixels horizontaux et 1 200 pixels verticaux. A une résolution de 1 920 × 1 200, tous les pixels sont affichés en plein écran (1:1).

sRGB (Norme RGB)

Norme internationale pour la reproduction des couleurs et de l'espace couleur sur les périphériques (tels que les moniteurs, les imprimantes, les appareils photos numériques et les scanners). La norme sRGB permet aux internautes d'assurer une synchronisation précise des couleurs en tant que moyen de synchronisation des couleurs simple pour l'utilisation de l'Internet.

Température

La température de couleur est une méthode de mesure de la tonalité du blanc, indiquée généralement en degrés Kelvin. L'écran devient rougeâtre à basse température et bleuâtre à température élevée, comme la température de la flamme.

5 000 K : blanc légèrement rougeâtre

6 500 K : blanc chaud, comparable à du papier blanc

9 300 K : blanc légèrement bleuté

TMDS (Transition Minimized Differential Signaling)

Méthode de transmission de signal pour l'interface numérique.

VESA DPMS (Video Electronics Standards Association - Display Power Management Signaling)

L'association VESA définit la normalisation des signaux d'ordinateurs (carte vidéo) pour l'économie d'énergie des moniteurs d'ordinateurs. DPMS définit l'état du signal entre l'ordinateur et le moniteur.

5-5 Synchronisation prédéfinie

Le tableau suivant indique la synchronisation vidéo prédéfinie en usine (pour les signaux analogiques uniquement).

Mode	Fréquence de point		Fréquence		Polarité
			Horizontale: kHz	Verticale: Hz	
VGA 640×480@60 Hz	25,2 MHz	Horizontale	31,47	Négative	
		Verticale	59,94	Négative	
VGA TEXT 720×400@70 Hz	28,3 MHz	Horizontale	31,47	Négative	
		Verticale	70,09	Positive	
VESA 640×480@72 Hz	31,5 MHz	Horizontale	37,86	Négative	
		Verticale	72,81	Négative	
VESA 640×480@75 Hz	31,5 MHz	Horizontale	37,50	Négative	
		Verticale	75,00	Négative	
VESA 800×600@56 Hz	36,0 MHz	Horizontale	35,16	Positive	
		Verticale	56,25	Positive	
VESA 800×600@60 Hz	40,0 MHz	Horizontale	37,88	Positive	
		Verticale	60,32	Positive	
VESA 800×600@72 Hz	50,0 MHz	Horizontale	48,08	Positive	
		Verticale	72,19	Positive	
VESA 800×600@75 Hz	49,5 MHz	Horizontale	46,88	Positive	
		Verticale	75,00	Positive	
VESA 1 024×768@60 Hz	65,0 MHz	Horizontale	48,36	Négative	
		Verticale	60,00	Négative	
VESA 1 024×768@70 Hz	75,0 MHz	Horizontale	56,48	Négative	
		Verticale	70,07	Négative	
VESA 1 024×768@75 Hz	78,8 MHz	Horizontale	60,02	Positive	
		Verticale	75,03	Positive	
VESA 1 152×864@75 Hz	108,0 MHz	Horizontale	67,50	Positive	
		Verticale	75,00	Positive	
VESA 1 280×960@60 Hz	108,0 MHz	Horizontale	60,00	Positive	
		Verticale	60,00	Positive	
VESA 1 280×1 024@60 Hz	108,0 MHz	Horizontale	63,98	Positive	
		Verticale	60,02	Positive	
VESA 1 280×1 024@75 Hz	135,0 MHz	Horizontale	79,98	Positive	
		Verticale	75,03	Positive	
VESA 1600×1200@60Hz	162.0 MHz	Horizontale	75.00	Positive	
		Verticale	60.00	Positive	
VESA 1600×1200@65Hz	175.0 MHz	Horizontale	81.30	Positive	
		Verticale	65.00	Positive	
VESA 1600×1200@70Hz	189.0 MHz	Horizontale	87.50	Positive	
		Verticale	70.00	Positive	
VESA 1600×1200@75Hz	202.5 MHz	Horizontale	93.75	Positive	
		Verticale	75.00	Positive	
VESA CVT 1 680×1 050@60 Hz	146,3 MHz	Horizontale	65,29	Négative	
		Verticale	59,95	Positive	
VESA CVT 1920×1200@60Hz	193.3 MHz	Horizontale	74.56	Négative	
		Verticale	59.89	Positive	
VESA CVT RB 1920×1200@60Hz	154.0 MHz	Horizontale	74.04	Positive	
		Verticale	59.95	Négative	

Attention

- La position de l'écran peut être décalée, selon l'ordinateur raccordé, ce qui peut nécessiter un réglage de l'écran à l'aide du menu de réglage.
- Si un signal différent de ceux énumérés dans le tableau est entré, réglez l'écran à l'aide du menu de réglage. Toutefois, l'affichage à l'écran peut toujours être incorrect même après réglage.
- Lorsque des signaux entrelacés sont utilisés, l'écran ne peut pas s'afficher correctement même après avoir réglé l'écran à l'aide du menu de réglage.



Congratulations!

The display you have just purchased carries the TCO'03 Displays label. This means that your display is designed, manufactured and tested according to some of the strictest quality and environmental requirements in the world. This makes for a high performance product, designed with the user in focus that also minimizes the Impact on our natural environment.

Some of the features of the TCO'03 Display requirements:

Ergonomics

- Good visual ergonomics and image quality in order to improve the working environment for the user and to reduce sight and strain problems. Important parameters are luminance, contrast, resolution, reflectance, colour rendition and image stability.

Energy

- Energy-saving mode after a certain time - beneficial both for the user and environment
- Electrical safety

Emissions

- Electromagnetic fields
- Noise emissions

Ecology

- The products must be prepared for recycling and the manufacturer must have a certified environmental management system such as EMAS or ISO 14000
- Restrictions on
 - chlorinated and brominated flame retardants and polymers
 - heavy metals such as cadmium, mercury and lead.

The requirements included in this label have been developed by TCO Development in co-operation with scientists, experts, users as well as manufacturers all over the world. Since the end of the 1980s TCO has been involved in influencing the development of IT equipment in a more user-friendly direction. Our labeling system with displays in 1992 and is now requested by users and IT-manufacturers all over the world.

**For more information, please visit
www.tcodevelopment.com**

For U.S.A. , Canada, etc. (rated 100-120 Vac) Only

FCC Declaration of Conformity

We, the Responsible Party

EIZO NANAOTECHNOLOGIES INC.

5710 Warland Drive, Cypress, CA 90630

Phone: (562) 431-5011

declare that the product

Trade name: EIZO

Model: FlexScan EV2411W/S2402W

is in conformity with Part 15 of the FCC Rules. Operation of this product is subject to the following two conditions: (1) this device may not cause harmful interference, and (2) this device must accept any interference received, including interference that may cause undesired operation.

This equipment has been tested and found to comply with the limits for a Class B digital device, pursuant to Part 15 of the FCC Rules. These limits are designed to provide reasonable protection against harmful interference in a residential installation. This equipment generates, uses, and can radiate radio frequency energy and, if not installed and used in accordance with the instructions, may cause harmful interference to radio communications. However, there is no guarantee that interference will not occur in a particular installation. If this equipment does cause harmful interference to radio or television reception, which can be determined by turning the equipment off and on, the user is encouraged to try to correct the interference by one or more of the following measures.

- * Reorient or relocate the receiving antenna.
- * Increase the separation between the equipment and receiver.
- * Connect the equipment into an outlet on a circuit different from that to which the receiver is connected.
- * Consult the dealer or an experienced radio/TV technician for help.

Changes or modifications not expressly approved by the party responsible for compliance could void the user's authority to operate the equipment.

Note

Use the attached specified cable below or EIZO signal cable with this monitor so as to keep interference within the limits of a Class B digital device.

- AC Cord
- Shielded Signal Cable (enclosed)

Canadian Notice

This Class B digital apparatus complies with Canadian ICES-003.

Cet appareil numérique de la classe B est conforme à la norme NMB-003 du Canada.

Hinweise zur Auswahl des richtigen Schwenkarms für Ihren Monitor

Dieser Monitor ist für Bildschirmarbeitsplätze vorgesehen. Wenn nicht der zum Standardzubehör gehörige Schwenkarm verwendet wird, muss statt dessen ein geeigneter anderer Schwenkarm installiert werden. Bei der Auswahl des Schwenkarms sind die nachstehenden Hinweise zu berücksichtigen:

Der Standfuß muß den nachfolgenden Anforderungen entsprechen:

- a) Der Standfuß muß eine ausreichende mechanische Stabilität zur Aufnahme des Gewichtes vom Bildschirmgerät und des spezifizierten Zubehörs besitzen. Das Gewicht des Bildschirmgerätes und des Zubehörs sind in der zugehörigen Bedienungsanleitung angegeben.
- b) Die Befestigung des Standfusses muß derart erfolgen, daß die oberste Zeile der Bildschirmanzeige nicht höher als die Augenhöhe eines Benutzers in sitzender Position ist.
- c) Im Fall eines stehenden Benutzers muß die Befestigung des Bildschirmgerätes derart erfolgen, daß die Höhe der Bildschirmmitte über dem Boden zwischen 135 – 150 cm beträgt.
- d) Der Standfuß muß die Möglichkeit zur Neigung des Bildschirmgerätes besitzen (max. vorwärts: 5°, min. nach hinten $\geq 5^\circ$).
- e) Der Standfuß muß die Möglichkeit zur Drehung des Bildschirmgerätes besitzen (max. $\pm 180^\circ$). Der maximale Kraftaufwand dafür muß weniger als 100 N betragen.
- f) Der Standfuß muß in der Stellung verharren, in die er manuell bewegt wurde.
- g) Der Glanzgrad des Standfusses muß weniger als 20 Glanzeinheiten betragen (seidenmatt).
- h) Der Standfuß mit Bildschirmgerät muß bei einer Neigung von bis zu 10° aus der normalen aufrechten Position kippstabil sein.

Hinweis zur Ergonomie :

Dieser Monitor erfüllt die Anforderungen an die Ergonomie nach EK1-ITB2000 mit dem Videosignal, 1920 × 1200, Digital Eingang und mindestens 60,0 Hz Bildwiederholfrequenz, non interlaced. Weiterhin wird aus ergonomischen Gründen empfohlen, die Grundfarbe Blau nicht auf dunklem Untergrund zu verwenden (schlechte Erkennbarkeit, Augenbelastung bei zu geringem Zeichenkontrast.)

Übermäßiger Schalldruck von Ohrhörern bzw. Kopfhörern kann einen Hörverlust bewirken.

Eine Einstellung des Equalizers auf Maximalwerte erhöht die Ausgangsspannung am Ohrhörer- bzw. Kopfhörerausgang und damit auch den Schalldruckpegel.

„Maschinenlärminformations-Verordnung 3. GPSGV:

Der höchste Schalldruckpegel beträgt 70 dB(A) oder weniger gemäss EN ISO 7779“

[Begrenzung des maximalen Schalldruckpegels am Ohr]

Bildschirmgeräte: Größte Ausgangsspannung 150 mV



EIZO NANAo CORPORATION

153 Shimokashiwano, Hakusan, Ishikawa 924-8566 Japan
Phone: +81 76 277 6792 Fax: +81 76 277 6793

EIZO NANAo TECHNOLOGIES INC.

5710 Warland Drive, Cypress, CA 90630, U.S.A.
Phone: +1 562 431 5011 Fax: +1 562 431 4811

EIZO EUROPE AB

Lovangsvagen 14 194 61, Upplands Väsby, Sweden
Phone: +46 8 594 105 00 Fax: +46 8 590 91 575

EIZO NANAo AG

Moosacherstrasse 6, Au CH - 8820 Wädenswil, Switzerland
Phone: +41-0-44 782 24 40 Fax: +41-0-44 782 24 50

Avnet Technology Solutions GmbH

Lötscher Weg 66, D-41334 Nettetal, Germany
Phone: +49 2153 733-400 Fax: +49 2153 733-483

<http://www.eizo.com>

2nd Edition-August, 2008

03V22492B1
(U.M-EV2411W)