

# 用户手册

# FlexScan® S1961

## 彩色液晶显示器

### 重要

请仔细阅读用户指南和设定指南（分册），  
掌握安全有效的使用方法。

### 预防措施

#### 第 1 章 功能和概述

- 1-1 功能
- 1-2 按钮和指示器
- 1-3 功能和基本操作

#### 第 2 章 设置和调整

- 2-1 实用程序光盘
- 2-2 屏幕调整
- 2-3 色彩调整
- 2-4 定时关机设定
- 2-5 电源指示器 /EIZO 标识显示设定
- 2-6 锁定按钮
- 2-7 设置调整菜单显示
- 2-8 查看信息 / 设置语言
- 2-9 设定 BrightRegulator
- 2-10 恢复默认设置

#### 第 3 章 连接电缆

- 3-1 将两台 PC 与显示器相连

#### 第 4 章 疑难解答

#### 第 5 章 参考

- 5-1 安装悬挂臂（选购件）2
- 5-2 省电模式
- 5-3 清洁
- 5-4 规格
- 5-5 术语表
- 5-6 预设定时

### 如何设定

请阅读设定手册（分册）



## 安全符号

本指南使用的安全符号如下。它们表示重要信息。请仔细阅读。

	<b>警告</b> 若不遵守“警告”中的信息，可能会造成严重伤害或威胁到生命安全。		<b>注意</b> 若不遵守“注意”中的信息，可能会造成中度伤害并 / 或使财产或产品受损。
	表示禁止的动作。		
	表示必须遵守的规定行为。		

© 2006–2010 EIZO NANA0 CORPORATION 版权所有。保留所有权利。

如无 EIZO NANA0 CORPORATION 的事先书面许可，不得将此手册中的任何章节进行复制或存储于检索系统中，或者通过电子、机械等其它任何途径对其进行传播。

EIZO NANA0 CORPORATION 没有义务保留任何提交的材料或机密信息，除非 EIZO NANA0 CORPORATION 收到信息之后进行事先安排。虽然已竭尽所能地保证此手册的信息是最新信息，但是请注意，EIZO 显示器规格如有变动恕不另行通知。

Apple 与 Macintosh 是苹果公司的注册商标。

VGA 是国际商业机器公司的注册商标。

VESA 是视频电子学标准协会在美国和其他国家的注册商标或商标。

Windows 是微软公司在美国和其他国家的注册商标。

EIZO, EIZO Logo, FlexScan 和 ScreenManager 是 EIZO NANA0 CORPORATION 在日本以及其他国家的注册商标。

所有其他商标均属其各自所有者。

根据销售地区不同，产品规格可能也会变化。  
请在使用购买地地区语言编写的手册中确认规格。

# ⚠ 预防措施

## 重要

- 为配合在销售目标区域使用，本产品已经过专门调整。如果产品使用地并非销售目标区域，则本产品的工作性能可能与规格说明不符。
- 为了确保人员安全和正确维护，请仔细阅读本节内容以及显示器上显示的注意事项。

## [ 注意事项的位置 ]

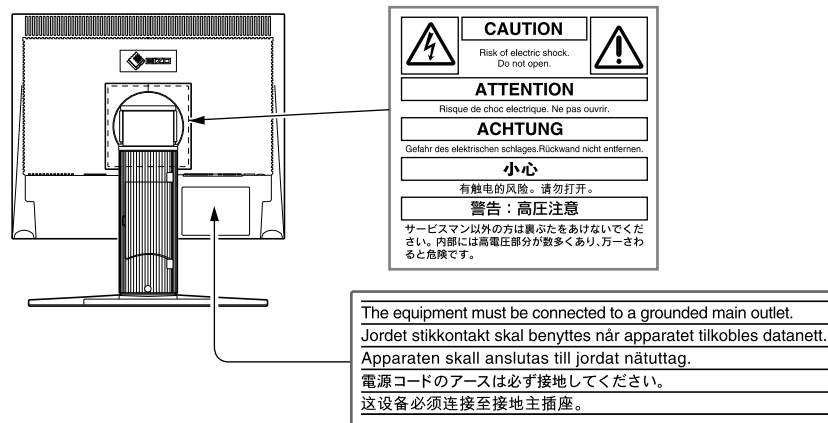

## ⚠ 警告

如果设备开始冒烟、有焦糊味或发出奇怪声音，请立即断开所有电路连接，并咨询经销商。

继续使用有故障的设备可能会导致火灾、触电或设备损坏。

切勿打开机壳或改装设备。

打开机壳或改装设备可能会导致火灾、触电或灼伤。



请委托合格的维修人员进行各种维修。

切勿试图自行维修本产品，因为打开或取下机盖可能会导致火灾、触电或设备损坏。

请将小东西或液体放置在远离设备的地方。

如果小东西通过通风孔意外掉入设备或液体意外流入设备，则可能导致火灾、触电或设备损坏。

如果物体或液体掉入 / 流入设备，请立即拔出设备插头。重新使用设备以前，请委托合格的维修工程师对其进行检查。

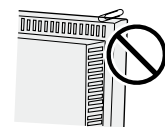



将设备安置在坚固稳定的地方。

如果设备放在不恰当的平面上，则设备可能会跌落并导致人身伤害或设备损坏。  
如果设备跌落，请立即切断电源并咨询您的经销商。切勿继续使用已损坏的设备。使用已损坏的设备可能会导致火灾或触电。



请将设备放置在适宜的场所。

否则可能会导致火灾、触电或设备损坏。

- 切勿放在室外。
- 切勿放置在运输工具中（船、飞机、火车、汽车等）。
- 切勿放置在多尘或潮湿的场所。
- 切勿放置在蒸汽会直接接触屏幕的场所。
- 切勿放置在供暖设备或增湿器附近。

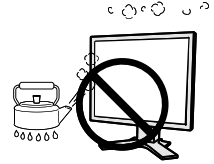

为避免出现窒息的危险，请将塑料包装袋放在远离婴儿和儿童的地方。

请使用附带的电源线，并连接到当地的标准电源插座。

务必在电源线的额定电压范围内使用。

否则可能会导致火灾或触电。

若要断开电源线，请抓紧插头并拔出。

拉扯电源线可能会使其受损，从而导致火灾或触电。

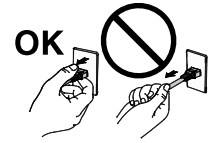

设备必须连接到接地的电源插座。

否则可能会导致火灾或触电。



使用正确的电压。

- 本设备只能在特定电压下使用。若将设备连接到本用户手册中指定的电压以外的电压时，可能会导致火灾、触电或设备损坏。
- 切勿使电路超载，否则可能会导致火灾或触电。



---

请小心使用电源线。

- 切勿将电源线压在本设备或其他重物下面。
- 切勿拉扯或缠绕电源线。

如果电源线已破损，请停止使用。使用已破损的电源线可能会导致火灾或触电。



---

打雷时，绝对不要触摸插头和电源线。

否则可能会导致触电。

---

安装悬挂臂时，请参阅悬挂臂的用户手册，并牢固安装设备。

否则可能会导致设备与悬挂臂脱离，从而可能造成人身伤害或设备损坏。如果设备跌落，请咨询您的经销商。切勿继续使用已损坏的设备。使用已损坏的设备可能会导致火灾或触电。重新安装倾斜底座时，请使用相同的螺丝并进行紧固。

---

切勿直接光着手触摸已损坏的液晶显示屏。

显示屏可能会有液晶流出，如果进入眼睛或口中，则将对人体造成危害。

如果皮肤或人体的任何部位与显示屏直接接触，请彻底清洗该处。

如果出现不良症状，请向医生咨询。



---

请遵照当地法规进行安全处理。

液晶显示屏的背光照明灯中含有汞。

---



## 注意

---

搬动设备时，请务必小心。

移动设备时，请断开电源线和电缆。在电源线保持连接时移动设备是非常危险的。因为这样可能会导致人身伤害。

---

在搬动设备时，请用双手紧紧抓住设备底部，确保在抬起以前显示屏面朝外。设备跌落可能会造成人身伤害或设备损坏。

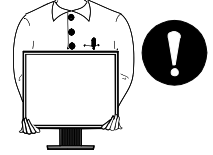

切勿堵塞机壳的通风孔。

- 切勿在通风孔上放置任何物体。
- 切勿将设备安装到封闭空间中。
- 切勿在设备平放或上下颠倒时使用。

通风孔堵塞会造成空气流通不畅，从而可能会导致火灾、触电或设备损坏。

---



切勿用湿手触摸插头。

否则可能会导致触电。

---



请使用易于接近的电源插座。

这样可确保在出现问题时快速切断电源。

---

定期清洁插头附近的区域。

插头上的灰尘、水或油可能会导致火灾。

---

设备清洁以前，请先将插头拔出。

与电源插座相连时清洁设备可能会导致触电。

---

如果打算长时间不使用设备，请在关闭电源开关以后从电源插座上拔出电源线，以保证安全和节约能源。

---

## 液晶面板

---

---

为了降低因长期使用而出现的发光度变化以及保持稳定的发光度，建议您以较低亮度使用显示器。

---

液晶面板采用高精技术制造。但是请注意，任何像素缺失或像素发亮的现象并不表示液晶显示器的损坏。有效像素百分比：99.9994% 或更高。

---

液晶显示屏的背光灯有一定的使用寿命。当显示屏变暗或开始闪烁时，请与您的经销商联系。

---

切勿用力按压显示屏或框架边缘，否则可能会损坏屏幕。如果所按图像为暗色或黑色，屏幕上会留下印痕。如果反复对屏幕进行按压，则可能会使液晶显示屏受损或质量下降。请让屏幕显示为白色一段时间以减少印痕。

---

切勿用铅笔或铅笔等尖锐物体刮擦或按压显示屏，否则可能会使显示屏受损。切勿尝试用纸巾擦拭液晶显示屏，否则可能会留下擦痕。

---

如果将冷的显示器带入室内，或者室内温度快速升高，则显示器内部和外部可能会产生结露。在此情况下，请勿开启显示器并等至结露消失，否则可能会损坏显示器。

---

---

## 舒适地使用显示器

---

---

屏幕极暗或极亮可能会影响您的视力。请根据环境调节显示器的亮度。

---

长时间盯着显示器会使眼睛疲劳。每隔一小时应休息十分钟。

---

---

# 目录

预防措施	1	2-6 锁定按钮	17
液晶面板	5	• 锁定操作 [ 调整锁定 ]	17
舒适地使用显示器	5	2-7 设置调整菜单显示	17
第 1 章 功能和概述	7	• 更新菜单设置 [ 菜单位置 ]	17
1-1 功能	7	2-8 查看信息 / 设置语言	18
1-2 按钮和指示器	7	• 确认正在观看的信息、使用时间等	18
1-3 功能和基本操作	8	• 设置显示语言 [ 语言 ]	18
第 2 章 设置和调整	10	2-9 设定 BrightRegulator	18
2-1 实用程序光盘	10	• 使用 [BrightRegulator] 可设定“激活”或“禁用” BrightRegulator。	18
• 光盘内容和软件概述	10	2-10 恢复默认设置	18
• 使用 ScreenManager Pro for LCD 软件	10	• 复原颜色调整 [ 复原 ]	18
2-2 屏幕调整	11	• 复原所有设置 [ 复原 ]	18
数字输入	11	第 3 章 连接电缆	19
模拟输入	11	3-1 将两台 PC 与显示器相连	19
2-3 色彩调整	14	第 4 章 疑难解答	20
简易调整 [FineContrast 模式]	14	第 5 章 参考	22
• FineContrast 模式	14	5-1 安装悬挂臂 (选购件)	22
高级调整 [ 调整菜单 ]	15	5-2 省电模式	23
• 为图像选择合适的模式	15	5-3 清洁	23
• 设置 / 调整颜色	15	5-4 规格	24
2-4 定时关机设定	16	5-5 术语表	27
• 设置显示器的关闭时间 [ 定时关机 ]	16	5-6 预设定时	28
2-5 电源指示器 / EIZO 标识显示设定	16		
• 在屏幕出现显示时关闭电源指示灯 [ 电源指示灯设置 ]	16		
• 显示 EIZO 标志 [ EIZO 标志隐藏功能 ]	16		



# 第 1 章 功能和概述

感谢您选择 EIZO 彩色液晶显示器。

## 1-1 功能

- 支持双输入（DVI-D 和 D-Sub mini 15 针连接器）
- 支持 DVI 数字输入（TMDS）
- 水平扫描频率：模拟：24.8 - 80 kHz，数字：31 - 64 kHz
- 垂直扫描频率：模拟：50 - 75 Hz  
数字：59 - 61 Hz（VGA 文本：69 - 71 Hz）
- 分辨率：1280 点 × 1024 行
- 立体声扬声器 \*1
- 支持 BrightRegulator 功能
- FineContrast 模式可为屏幕显示提供最佳模式
- 附带的工具软件“ScreenManager Pro for LCD”（用于 Windows）可用电脑上的鼠标 / 键盘控制显示器（查看 EIZO LCD Utility Disk）。
- 底座体积小巧

**注**

- 显示器的底座可更换成悬挂臂或其它底座。（请参阅第 22 页上的“5-1 安装悬挂臂”。）

## 1-2 按钮和指示器

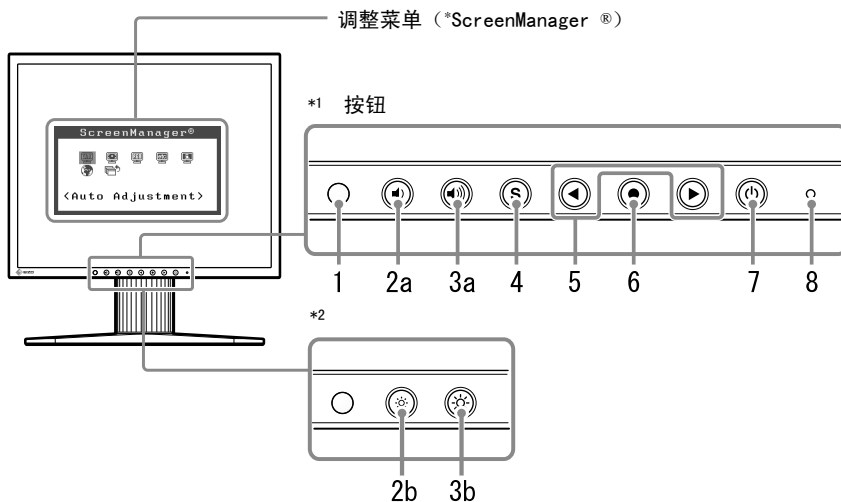

1. 传感器 (BrightRegulator)
- 2a. 音量控制按钮 [ 调低 ]\*1
- 2b. 亮度控制按钮 [ 调低 ]\*2
- 3a. 音量控制按钮 [ 调高 ]\*1
- 3b. 亮度控制按钮 [ 调高 ]\*2
4. 输入信号选择按钮
5. 控制按钮 (左、右)
6. 回车按钮
7. 电源按钮
8. 电源指示器

指示器状态	操作状态
蓝	有画面显示
橙	省电
熄灭	电源关闭

\* ScreenManager® 是 EIZO 为调整菜单起的别名。

**注**

- 关于设定了“关闭计时器”时电源指示器的状态，请参阅第 16 页上的“设置显示器的关闭时间”。

\*1 使用扬声器的机型

\*2 不使用扬声器的机型

# 1-3 功能和基本操作

## 调节屏幕和颜色

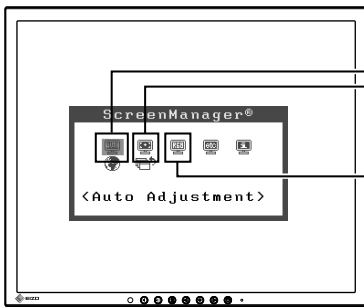

● 调整菜单（有关操作请参阅第 9 页）  
（仅适用模拟信号输入）

### 1 屏幕调整

第 11 页

（自动调整）

Auto Adjustment

<Screen>

- 使用 [ 屏幕 ] 调整抖动和位置。……见第 11 页
- 使用 [ 范围 ] 可以自动调整颜色等级  
……………见第 13 页

● 调整菜单（有关操作请参阅第 9 页）

### 颜色调整

第 14 页

高级调整 [ 调整菜单 ]

Color (Custom)

<Brightness>

- 每个模式（自定义 / sRGB / 文字）都可以设定“亮度”、“色温”和“增益”。  
可以设置的功能因显示模式而异。
- 恢复默认设置
- 使颜色调整复原 [ 复原 ] ……………见第 18 页

快捷方式按钮操作

#### 亮度调整 \*1

第 15 页

按 ◀ 或 ▶ 调整亮度。

#### 亮度调整 \*2

第 15 页

按 ☀ 或 ☁ 调整亮度。

#### 音量调整 \*1

按 🔊 或 🔇 调整音量。

🔊  11

● 调整菜单（有关操作请参阅第 9 页）  
（仅适用模拟信号输入）

### 2 屏幕调整

第 11 页

（高级调整）  
[ 调整菜单 ]

Screen

<Clock>

- 使用 [ 时钟 ] 可以消除垂直条纹 ……见第 12 页
- 使用 [ 相位 ] 可以清除水平抖动  
和图像模糊 / 扭曲 ……………见第 12 页
- [ 位置 ] 可以调整屏幕位置  
[ 水平位置 ] ……………见第 12 页  
[ 垂直位置 ] ……………见第 12 页

\*1 使用扬声器的机型  
\*2 不使用扬声器的机型

## 进行有效设置 / 调整

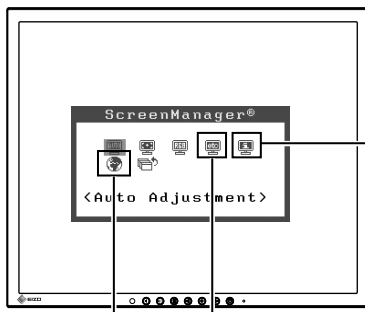

● 调整菜单（有关操作请参照以下步骤）

### 信息

第 18 页

#### Information(1/2)

Input Analog  
1280x1024  
fH: 80.0KHz  
fV: 75.0Hz

- 使用 [ 信息 ] 选项可以检查显示的输入信号、显示器信息、使用时间等

● 调整菜单（有关操作请参照以下步骤）

### 语言

第 18 页

- 使用 [ 信息 ] 选项可以检查设置、使用时间等



- 使用 [ 语言 ] 选项可以选择调整菜单的语言。



### 设置关闭计时器

- [ 关闭计时器 ] 可以设置显示器的关闭时间  
..... 见第 16 页

### 调整菜单的设置

- 使用 [ 菜单位置 ] 更改调整菜单设置  
..... 见第 17 页

### 电源指示灯设置

- 使用 [ 电源指示灯设置 ] 可以在屏幕出现显示时关闭指示灯  
..... 见第 16 页

### BrightRegulator 设置

- 使用 [ BrightRegulator ] 可以设定 BrightRegulator 的启用 / 禁用  
..... 见第 18 页

### 恢复原厂默认设置

- 使用 [ 复原 ] 可以复原所有设置  
..... 见第 18 页

### EIZO 标志显示设置

第 16 页

- 使用 [ EIZO 标志显示功能 ] 可以决定是否显示 EIZO 标志

### 锁定调整

第 17 页

- 适用 [ 调节所定 ] 可以锁定显示器的操作

### 连接电缆

第 19 页

- 将两台 PC 连接至显示器

## 调整菜单的基本操作

### [ 显示调整菜单和选择功能 ]

- (1) 按 。出现主菜单。
- (2) 用 或 选择一项功能，然后按 。出现子菜单。
- (3) 用 或 选择一项功能，然后按 。出现调整 / 设置菜单。
- (4) 用 或 调整所选择的项目，然后按 。设置被保存。

### [ 退出调整菜单 ]

- (1) 从子菜单选择 < 返回 >，然后按 。
- (2) 从主菜单选择 < 退出 >，然后按 。

### 注

- 也可快速按两次 来退出调整菜单。

# 第 2 章 设置和调整

## 2-1 实用程序光盘

随显示器一起提供的还有“EIZO 液晶显示器实用程序光盘”(光盘)。下表介绍了光盘内容以及应用软件的概述。

### ● 光盘内容和软件概述

光盘中包含显示器的信息文件，用于调整的应用软件程序以及用户手册。关于软件启动或文件访问方法的说明，请参阅光盘上的“readme.txt”或“Readme”文件。

项目	概述	Windows	Macintosh
“readme.txt”或“Readme”文件		○	○
显示器信息文件（INF 文件）	用来为显示器设置最佳分辨率和刷新率。	○	—
颜色配置文件（ICC 配置文件）	颜色配置文件	○	○
屏幕调整程序	按照屏幕上的调整图案和步骤轻松实现对显示屏的调整。	○	○
ScreenManager Pro for LCD（用于 Windows）应用程序软件	用于通过电脑的鼠标和键盘控制显示器的调整的工具软件程序。 （必须使用附带的 USB 电缆将 PC 连接至显示器。）参见以后的说明。	○	—
本显示器的用户手册（PDF 文件）、规格页（PDF 文件）			

### ● 使用 ScreenManager Pro for LCD 软件

若要安装及使用 ScreenManager Pro for LCD 软件，请参阅其光盘上的用户手册。

若要使用 ScreenManager Pro for LCD 软件调整显示器，请使用附带的 USB 电缆将 PC 连接至显示器。

#### [ 连接 ]

- (1) 用附带的 USB 电缆将兼容 USB 的电脑（或其它 USB 集线器）的 USB 端口（下游）与显示器的 USB 端口（上游）相连。
- (2) 连接 USB 电缆以后，USB 功能将自动设定。

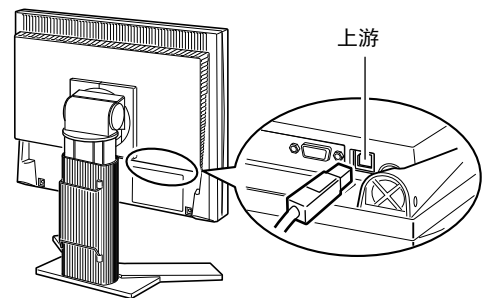

## 2-2 屏幕调整

### 数字输入

当输入数字信号时，将根据显示器的预设数据正确显示图像。

### 模拟输入

显示器屏幕调整用于抑制屏幕的抖动现象或者根据将要使用的 PC 来正确调整屏幕位置和屏幕尺寸。

为了舒适地使用显示器，请在第一次设置显示器或者更新了所用 PC 的设置时对屏幕进行调整。

在下列情况中，自动调整功能将起作用：

- 信号第一次输入显示器
- 输入信号的分辨率或刷新率改变后，信号第一次输入显示器

#### [ 调整步骤 ]

#### ■ 自动调整

### 1 自动调整屏幕 [ 屏幕 ]

- (1) 从 < 自动调整 > 菜单中选择  < 屏幕 >，然后按 。
- (2) 选择 < 执行 >，然后按 。
- (3) 抖动、屏幕位置和屏幕尺寸可以通过自动调整功能进行修正。

如果用自动调整功能无法获得满意的调整，请按以下步骤进行调整。当屏幕显示正确时，请进行步骤 4 “范围调节”。

#### ■ 高级调整

### 2 运行屏幕调整程序。

在 PC 中装入 EIZO 液晶显示器实用程序光盘，并启动与使用中的 PC 相兼容的屏幕调整程序。

程序启动后，请按照程序指示执行步骤 3 中的调整。

#### 注意

- 显示器打开后，请等待至少 20 分钟才能开始调整。

#### 注

- 使用附带的 EIZO LCD Utility Disk 上的“屏幕调整程序”。

#### 注意

- 当图像在 Windows 或 Macintosh 的显示区完全显时才能正常使用此功能。当图像仅在屏幕的部分区域(例如 DOS 方式窗口)显示或者当正在使用黑色背景(墙纸等)时，此功能无法正常使用。
- 对于某些图形卡，此功能无法正常使用。
- 在自动调整过程中将出现“自动过程”。



#### 注

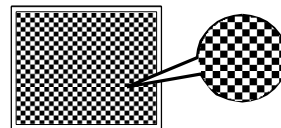

- 关于如何启动屏幕调整程序，请参阅“readme.txt”或“Readme”文件。当您正在使用 Windows PC 时，您可以直接从光盘的启动菜单运行程序。
- 如果没有适合您 PC 的调整程序，则屏幕上将显示棋盘图样(见下图)并进入以下步骤操作。



### 3 用调整菜单的〈屏幕〉菜单，对下列情况进行高级调整。



#### ● 消除垂直条纹 [ 时钟 ]

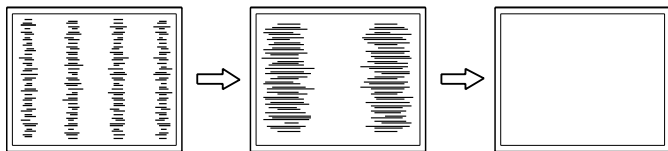

(1) 从〈屏幕〉菜单中选择  〈时钟〉，然后按 。出现〈时钟〉菜单。

(2) 用  或  调整时钟，然后按 。调整完成。



#### ● 消除抖动或模糊 [ 相位 ]

(1) 从〈屏幕〉菜单中选择  〈相位〉，然后按 。出现〈相位〉菜单。

(2) 用  或  调整相位，然后按 。调整完成。

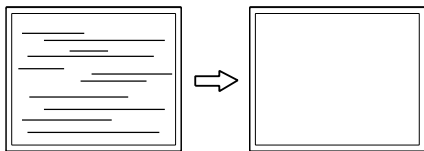

#### ● 调整屏幕位置

[ 水平位置 ]，[ 垂直位置 ]

因为像素的数量和位置在液晶显示器上都是固定的，所以只提供一个位置来正确显示图像。进行位置调整可以将图像移到正确位置。

(1) 从〈屏幕〉菜单选择  〈水平位置〉和 / 或  〈垂直位置〉，然后按 。出现〈水平位置〉或〈垂直位置〉菜单。

(2) 用  或  调整位置，使图像正确显示在显示器的显示区中。

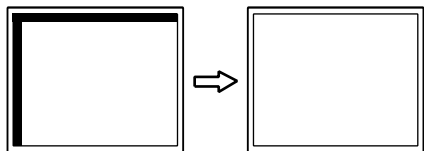

#### 注

- 为了不错过调整点，请慢慢按控制按钮。
- 调整后如果屏幕上出现模糊、抖动或条纹现象，请进入 [ 相位 ] 消除抖动或模糊。

#### 注意

- 视您的 PC 或图形卡而定，抖动或模糊现象可能无法消除。



#### 注

- 调整后如果屏幕上出现垂直条纹，请返回到“消除垂直条纹 [ 时钟 ]”。(时钟→相位→位置)

## 4 调整信号输出范围

- 自动调整颜色等级 [ 范围调整 ]

通过调整信号输出电平可以显示每一个颜色等级 (0 - 255)。





- (1) 从 < 自动调整 > 菜单中选择  < 范围 >，然后按 。
- (2) 选择 < 执行 >，然后按 。
- (3) 自动调整功能将正确调整色彩等级。将自动调整输出范围，以便以最多的颜色等级显示图像。

完成了用“屏幕调整程序”进行的所有调整。

## 2-3 色彩调整

### 简易调整 [FineContrast 模式]

此功能可以让您对显示器亮度等选择最佳显示模式。

- (1) 从 < 色彩 > 菜单中选择  < 色彩模式 >。
- (2) 用  或  选择 [ 自定义 ]、[ sRGB ] 或 [ 文本 ]，然后按 。

#### ● FineContrast 模式

可以从三种模式中选择一种合适的显示模式。

模式	用途
自定义	用于进行需要的设置。
sRGB	适合与兼容 sRGB 的外围设备进行颜色匹配。
文本	适合显示文字处理或电子表格中的文本。



## 高级调整 [ 调整菜单 ]

每种 FineContrast 模式均可独立进行颜色调整设置和保存。

### ● 为图像选择合适的模式

√: 可采用的调整 / 设置    -: 原厂设置

图标	功能	FineContrast 模式		
		自定义	sRGB	文本
	亮度	√	√	√
	色温	√	-	√
	增益	√	-	-
	复原	√	-	√

菜单	说明	调整范围
亮度 	根据需要调整全屏亮度	0 - 100%
	注 • 按 ◀ 或 ▶ 也可调整亮度 *1。 • 按 ⊗ 或 ⊙ 也可调整亮度 *2。	
色温 	选择色温	“关闭”、“5000K”、“6500K” 或 “9300K”
	注 • 以开氏温度 (K) 表示的数值仅供参考。 • 调节色温时, < 增益 > 将根据色温自动调节。 • 设定 < 增益 > 后, 色温设定即禁用, 并被设定为 “关闭”。	
增益 	将红色、绿色和蓝色分别调整为需要的色调。	0 - 100% 对红 / 绿 / 蓝的亮度进行分别调整以得到需要的色调。以白色或灰色背景显示待调整的图像。
	注 • 以百分比显示的数值仅供参考。 • < 色温 > 设置会使此设置失效。< 增益 > 设定随色温变化。	
复原 	使所选 FineContrast 模式的颜色设置恢复为默认设置。	

### ● 设置 / 调整颜色

- (1) 从调整菜单中选择 < 色彩 >, 然后按 ⊙。
- (2) 从 < 色彩 > 菜单中选择想要的功能, 然后按 ⊙。  
出现所选功能的菜单。
- (3) 用 ◀ 或 ▶ 调整所选择的项目, 然后按 ⊙。  
调整完成。

#### 注意

- 请在对模拟输入信号进行颜色调整前进行 [ 范围调整 ] 请参阅第 13 页上的 “自动调整颜色等级”。
- 在进行颜色调整时无法改变 FineContrast 模式。请提前在色彩模式画面中设定模式。
- 显示器打开后, 请等待至少 20 分钟才能开始进行颜色调整。
- 从色彩菜单中选择 [ 复原 ] 可以使所选 FineContrast 模式的色调恢复到默认设置 (原厂设置)。
- 由于显示器的特性不同, 同一个图像在不同显示器上的色彩显示可能有所不同。当对多个显示器进行色彩匹配时, 请用眼睛对颜色进行细微调整。
- 可调整的功能因 FineContrast 的模式类型而异。

\*1 使用扬声器的机型

\*2 不使用扬声器的机型

## 2-4 定时关机设定

### ● 设置显示器的关闭时间 [ 定时关机 ]









此功能可以让显示器在指定时间过后自动关闭。此功能用来减少因显示器在打开状态下长时间闲置而造成的残像问题。当一直显示一个图像时，请使用此功能。

#### [ 定时关机系统 ]

计时器	显示器	电源指示器
开启时间 (1 小时 - 23 小时)	运行	蓝
“开启时间”的最后 15 分钟	提前通知 * <sup>1</sup>	蓝色闪烁
“开启时间”已过	电源关闭	熄灭

\*<sup>1</sup> 在提前通知期间如果按 ，则显示器会再继续运行 90 分钟。运行时间可以无限制延长。

#### [ 操作步骤 ]

- (1) 从调整菜单中选择 < 其它 >，然后按 。
- (2) 从 < 其它 > 菜单选择  < 关闭计时器 >，然后按 。  
出现 < 关闭计时器 > 菜单。
- (3) 用  或  选择 “激活”，然后按 。
- (4) 用  或  设置显示器的开启时间 (1 - 23 个小时)，然后按 。  
定时关机的设置完成。







#### [ 恢复操作步骤 ]

按 。

## 2-5 电源指示器 / EIZO 标识显示设定

### ● 在屏幕出现显示时关闭电源指示灯 [ 电源指示灯设置 ]

当屏幕上出现显示时，该功能可关闭电源指示灯 (蓝色)。

- (1) 从调整菜单中选择 < 其它 >，然后按 。
- (2) 从 < 其它 > 菜单选择  < 电源指示灯 >，然后按 。  
出现 < 电源指示灯 > 菜单。
- (3) 用  或  选择 “禁用”，然后按 。  
电源指示灯设置完成。



### ● 显示 EIZO 标志 [ EIZO 标志隐藏功能 ]

当打开本机时，EIZO 标志将出现在屏幕中央。使用此功能可选择是否显示标志。

#### [ 操作步骤 ]

- (1) 按  关闭显示器的电源。
- (2) 在按住  时再按 。  
EIZO 标志不会出现在屏幕上。

#### [ 复原 ]

- (1) 按  关闭显示器的电源。
- (2) 在按住  时再按 。  
标志将重新出现。

#### 注意

- 即使在省电模式中关闭计时器功能也有效，但不会出现提前通知。显示器会在未出现提前通知的情况下关闭。

#### 注

- 在电源开启时，电源指示灯的默认设定为点亮。







#### 注

- 默认设置为显示标志。



## 2-6 锁定按钮

### ● 锁定操作 [ 调整锁定 ]



此功能可锁定按钮以保持调整后或设置后的状态。

可锁定的按钮	•  (回车按钮) 使用调整菜单进行调整 / 设置
不可锁定的按钮	•  (电源按钮) •  (输入信号选择按钮) •  (音量控制按钮) 或   (亮度控制按钮) *1 •  (亮度控制按钮) *2

#### [ 操作步骤 ]

- (1) 按  关闭显示器的装置。
- (2) 在按住  时再按 。  
显示的画面带有调整锁定。

#### [ 解除锁定 ]







- (1) 按  关闭显示器的装置。
- (2) 在按住  时再按 。  
显示的画面将解除调整锁定。

## 2-7 设置调整菜单显示

### ● 更新菜单设置 [ 菜单位置 ]

#### 菜单位置

使用以下步骤调整菜单位置。

- (1) 从调整菜单中选择 < 其它 >，然后按 。
- (2) 从 < 其它 > 菜单选择  < 菜单位置 >，然后按 。  
出现 < 菜单位置 > 菜单。
- (3) 用  或  选择一个菜单位置，然后按 。  
菜单位置设置完成。

#### 注

- 可以选择五个位置 (中间 / 右上 / 右下 / 左上 / 左下)。

\*1 使用扬声器的机型



\*2 不使用扬声器的机型

## 2-8 查看信息 / 设置语言

### ● 确认正在观看的信息、使用时间等

#### [ 信息 ]

使用此功能可确认正在观看的显示器信息、机型名称、序列号及使用时间。





- (1) 从调整菜单中选择  < 信息 >，然后按 。
- 出现 < 信息 > 菜单。
- (2) 然后按  确认正在观看的信息等。

### ● 设置显示语言 [ 语言 ]

选择调整菜单语言。







#### 可选择语言

英语 / 德语 / 法语 / 西班牙语 / 意大利语 / 瑞典语 / 普通话 / 广东话 / 日语

- (1) 从调整菜单中选择  < 语言 >，然后按 。
- 出现 < 语言 > 菜单。
- (2) 用  或  选择一种语言，然后按 。
- 语言设置完成。

## 2-9 设定 BrightRegulator







### ● 使用 [BrightRegulator] 可设定“激活”或“禁用” BrightRegulator。

- (1) 从调整菜单中选择 < 其它 >，然后按 。
- (2) 从 < 其它 > 菜单中选择  < BrightRegulator >，然后按 。
- 出现 BrightRegulator 设置窗口。
- (3) 用  或  选择“激活”或“禁用”，然后按 。
- BrightRegulator 设置完成。

## 2-10 恢复默认设置







### ● 复原颜色调整 [ 复原 ]

恢复颜色调整的默认设置（出厂设置）。

- (1) 从调整菜单中选择 < 色彩 >，然后按 。
- (2) 从 < 色彩 > 菜单中选择  < 复原 >，然后按 。
- 出现 < 复原 > 菜单。
- (3) 用  或  选择 < 复原 >，然后按 。
- 复原操作完成。

### ● 复原所有设置 [ 复原 ]

将所有调整 / 设置复原到出厂默认设置。

- (1) 从调整菜单中选择 < 其它 >，然后按 。
- (2) 从 < 其它 > 菜单中选择  < 复原 >，然后按 。
- 出现 < 复原 > 菜单。
- (3) 用  或  选择 < 复原 >，然后按 。
- 复原操作完成。

#### [ 注 ]

- 由于工厂生产检测，当您购买显示器时，使用时间并不一定为“0”。

#### [ 注 ]

- 使用 BrightRegulator 功能时，请当心不要阻塞显示器底侧上的传感器。

#### [ 注 ]

- 有关默认设置，请参阅第 25 页上的“主要默认设置（出厂设置）”。

# 第 3 章 连接电缆

## 3-1 将两台 PC 与显示器相连

通过显示器背面的 DVI-D 和 D-Sub mini 15 针连接器可将两台 PC 连接到显示器上。

连接示例

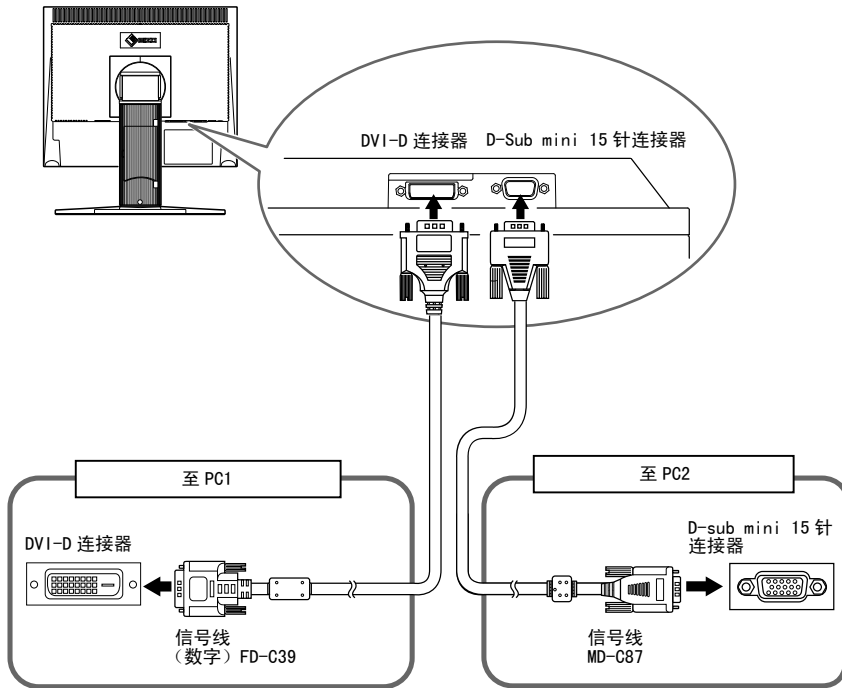

### 选择输入信号

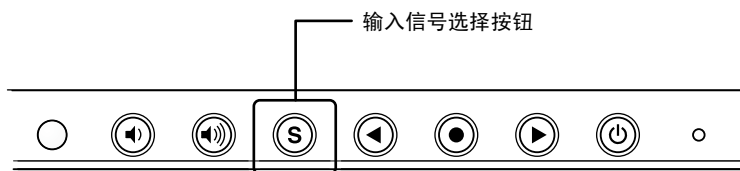

用(S)切换输入信号。每按一次(S)将切换输入信号。输入信号切换后，启用的信号类型（模拟或数字）在屏幕的右上角显示两秒钟。







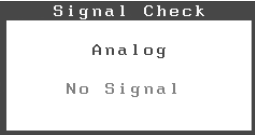
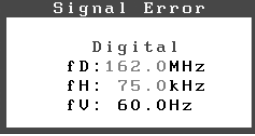

#### 注

- 显示器通过 PC 信号输入的方式来识别连接器。当一台 PC 关闭或进入省电模式时，显示器将自动显示另一台 PC 的信号。

# 第 4 章 疑难解答

如果在采取建议的措施后仍旧不能解决问题，请联系当地的经销商。

- 无图像问题 → 参见 1-2。
- 显像问题 → 参见 3-11。
- 其它问题 → 参见 12。

问题	可能的原因及补救措施
1. 无图像 • 电源指示器不亮。	• 检查电源线是否连接准确。如果问题仍未被解决，请关闭显示器，几分钟后再打开。
• 电源指示器点亮（蓝色）。 • 电源指示器点亮（橙色）。	• 检查增益设定。（见第 15 页） • 操作鼠标或键盘。
2. 出现以下信息。 • 当无信号输入时，出现该信息。 	即使显示器正常运行，当信号输入不正确时也会出现此信息。 • 屏幕上可能出现左边所示的信息，因为某些 PC 在开机后不会立即输出信号。 • 检查 PC 电源是否打开。 • 检查信号电缆是否连接准确。
• 以下信息表示输入信号超出指定的频率范围。（该信号频率将以红色显示。） 示例： 	• 用图形卡的实用程序软件选择合适的显示模式。详细说明，请参阅图形卡的使用说明书。
3. 显示位置不准确。 	•  <水平位置> 和  <垂直位置> 调整选项调整图像位置，使图像正确显示在显示区域内。 • 如果问题仍未解决，请使用图形卡的实用程序软件（如果有）改变显示位置。
4. 屏幕上出现竖条纹或部分图像抖动。 	• 使用调整菜单中 <屏幕> 菜单下的  <时钟> 进行调整。
5. 整个屏幕抖动或模糊不清。 	• 使用  <相位> 进行调整。
6. 屏幕过亮或过暗。	• 调整  <亮度>。（液晶显示器的背光有固定的使用寿命。当屏幕变暗或开始闪烁时，请联系当地经销商。）
7. 出现图像残留。	• 使用屏幕保护程序或关机定时功能可延长显示器寿命。 • 液晶显示器特别容易出现残像。避免长时间显示相同的图像。

问题	可能的原因及补救措施
8. 屏幕上残留绿 / 红 / 蓝 / 白点或坏点。	• 残像主要是由于液晶面板的特性造成的，并不是故障。
9. 屏幕上残留干扰图案或指纹。	• 将显示器保持在白屏状态下。此症状可能会消失。
10. 无法开启调整菜单的主菜单。	• 查看调整锁定功能。
11. 自动调整功能工作不正常。	• 当输入数字信号时，此功能不起作用。 • 当图像在 Windows 或 Macintosh 的显示区完全显时才能正常使用此功能。当图像仅在屏幕的部分区域（例如 DOS 方式窗口）显示或者当正在使用黑色背景（墙纸等）时，此功能无法正常使用。 对于某些图形卡，此功能无法正常使用。
12. 无音频输出 *1	• 查看 < 音量 > 是否设置为“0”。 • 查看 PC 和音频播放软件的设置。

\*1 使用扬声器的机型

# 第 5 章 参考

## 5-1 安装悬挂臂（选购件）

可将支架除去，在显示器上安装悬挂臂（或其它支架）。使用 EIZO 的悬挂臂和支架选购件。

[ 安装 ]

**1** 将液晶显示器放在铺有软布的稳定表面上，面板正面朝下。

**2** 拆下支架。（准备一把螺丝刀。）

用螺丝刀拆下固定显示器和支架的 4 个螺钉。

**3** 将显示器安装到悬挂臂或支架上。

请使用支撑臂或底座用户手册中指定的螺丝将显示器固定在支撑臂或底座上。

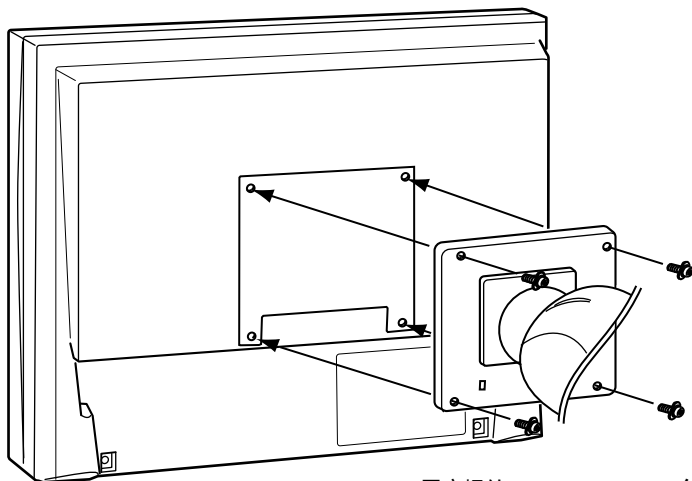

固定螺丝：M4 × 12mm 4 个

### 注意

- 安装支撑臂或底座时，请按照各自的用户手册进行操作。
- 使用其它厂商的支撑臂或底座时，请事先确认以下事项并在其中选择符合 VESA 标准的一项。请使用本显示器附带的 M4 × 12 螺丝。
  - 螺丝孔之间的距离：100 mm × 100 mm
  - 金属板厚度：2.6 mm
  - 其强度足以承受显示器和附件（如电缆）的重量（不包括支架）。
- 安装支撑臂或底座必须符合以下显示器倾斜角度。
  - 向上 60 度角，向下 45 度角
  - 向上 45 度角，向下 45 度角（垂直显示，顺时针 90 度角）
- 装悬挂臂后连接电缆。



## 5-2 省电模式

### ■ 模拟输入

本显示器符合 VESA DPMS 标准。

[ 省电系统 ]

PC		显示器	电源指示器
运行		运行	蓝
省电	STAND-BY SUSPENDED OFF	省电	橙

[ 恢复操作步骤 ]

(1) 操作鼠标或键盘恢复正常画面。

### ■ 数字输入

本显示器符合 DVI DMPM 标准。

[ 省电系统 ]

与 PC 连接时，显示器在 5 秒内进入省电模式。

PC	显示器	电源指示器
运行	运行	蓝
省电	省电	橙

[ 恢复操作步骤 ]

• 操作鼠标或键盘可以从 PC 省电模式恢复为正常画面。

## 5-3 清洁

请定期清洁显示器以保持显示器的清洁及延长其使用寿命。

### 机壳

用蘸有少量中性清洁剂的软布清洁机壳。

### 液晶面板

- 用软布（如棉布或镜头擦拭纸）清洁液晶面板。
- 用蘸有少量水的布轻轻除去顽垢，然后再次用干布清洁液晶面板以确保表面干燥。

### 注意

- 切勿使用任何可能会损伤机壳或液晶面板的溶剂或化学试剂（如稀释剂、苯、蜡和研磨型清洁剂）。

### 注

- 建议使用选购的屏幕清洁剂清洁面板表面。

## 5-4 规格

液晶面板	19 英寸 (48 cm) TFT 彩色液晶显示器, 带有防反光硬制涂层 可视角度: 垂直 178°, 水平 178° (CR: 10 或更大)	
点距	0.294 mm	
水平扫描频率	模拟: 24.8 - 80 kHz (自动) 数字: 31 - 64 kHz	
垂直扫描频率	模拟: 50 - 75 Hz (自动) 数字: 59 - 61 Hz (VGA 文本: 69 - 71 Hz)	
分辨率	1280 点 × 1024 线	
最大点时钟	模拟: 135 MHz 数字: 108 MHz	
最多显示色彩	1677 万色	
显示屏面积 (横向 × 纵向)	376.3 mm × 301.0 mm	
电源	100 - 120 VAC ±10% 50/60 Hz, 0.65 A 200 - 240 VAC ±10% 50 Hz, 0.4 A	
功耗	*1 最大 (通常): 38W (扬声器不在工作) / 40W (扬声器正在工作) *2 最大 (通常): 38W 节能模式: 1 W 或更低 (未连接或线路输入连接器的单信号输入)	
输入信号连接器	DVI-D 连接器, D-sub mini 15 针连接器	
模拟输入信号 (同步)	H/V 独立, TTL, 正 / 负	
模拟输入信号 (视频)	模拟, 正 (0.7 V <sub>p-p</sub> /75 Ω)	
数字信号传输系统	TMDS (单向连接)	
视频信号内存	模拟信号: 26 (预设值: 21)	
音频输出 *1	扬声器输出: 0.3W + 0.3W (16 Ω, THD: 10% 或更低) 耳机输出: 2mW + 2mW	
即插即用	VESA DDC 2B/EDID 结构 1.3	
尺寸 (包括支架) (宽) × (高) × (深) mm (英寸)	392.4 (15.4) × 404.9 (15.9) - 504.9 (19.9) × 205 (8.1)	
尺寸 (主机) (宽) × (高) × (深) mm (英寸)	392.4 (15.4) × 330.8 (13.0) × 55 (2.17)	
质量 (包括支架)	6.8 kg (15.0 lbs)	
尺寸 (主机)	4.7 kg (10.4 lbs)	
环境条件	工作温度: 0 °C - 35 °C 贮藏温度: -20 °C - 60 °C 相对湿度: 30% - 80% (无冷凝)	
USB	标准	兼容 Rev. 2.0
	端口	上游端口 × 1

\*1 内置音箱机型

\*2 未装音箱的机型

主要默认设置（出厂设置）

BrightRegulator	禁用
FineContrast 模式	自定义
定时关机	禁用
语言	英语

外形尺寸

单位 mm（英寸）

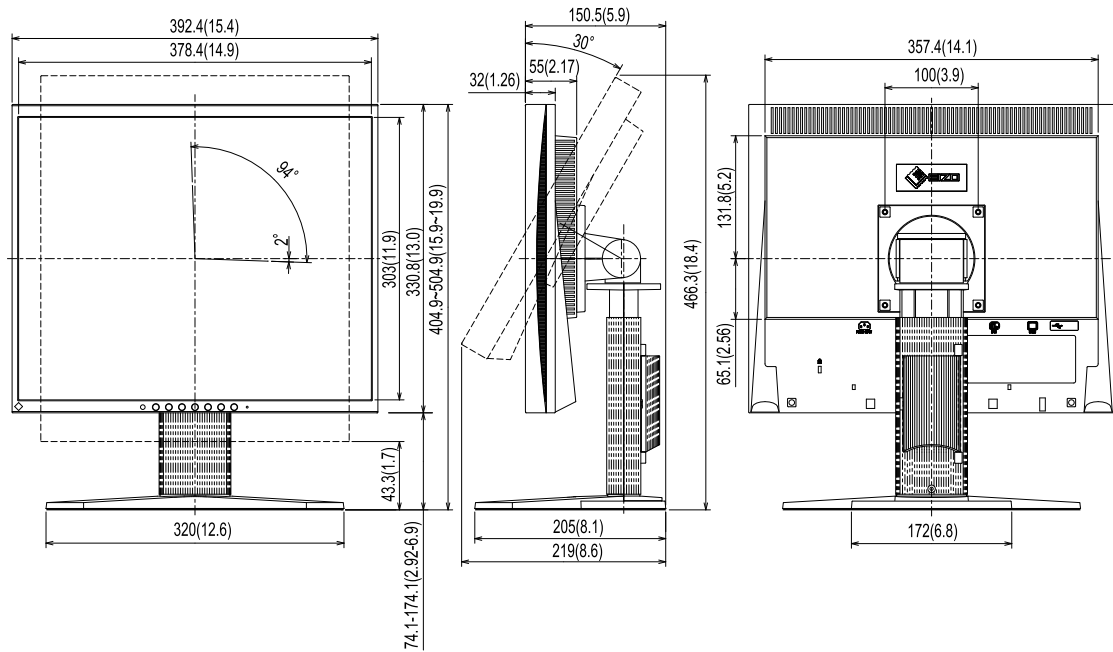

## 连接器针的分配

### • DIV-D 连接器

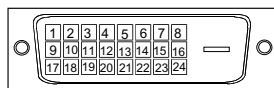

针号	信号	针号	信号	针号	信号
1	TMDS 数据 2-	9	TMDS 数据 1-	17	TMDS 数据 0-
2	TMDS 数据 2+	10	TMDS 数据 1+	18	TMDS 数据 0+
3	TMDS 数据 2/4 屏蔽	11	TMDS 数据 1/3 屏蔽	19	TMDS 数据 0/5 屏蔽
4	NC*	12	NC*	20	NC*
5	NC*	13	NC*	21	NC*
6	DDC 时钟 (SCL)	14	+5V 电源	22	TMDS 时钟屏蔽
7	DDC 数据 (SDA)	15	接地 (反馈 +5V, H 同步和 V 同步)	23	TMDS 时钟 +
8	NC*	16	热插拔检测	24	TMDS 时钟 -

(NC\*: 未连接)

### • D-sub mini 15 针连接器

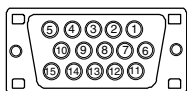

针号	信号	针号	信号	针号	信号
1	红	6	红色接地	11	接地
2	绿	7	绿色接地	12	数据 (SDA)
3	蓝	8	蓝色接地	13	水平同步
4	接地	9	NC*	14	垂直同步
5	NC*	10	接地	15	时钟 (SCL)

(NC\*: 未连接)

### • USB 端口

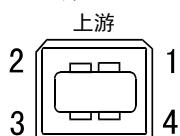

触点编号	信号	备注
1	VCC	电缆电源
2	- 数据	串行数据
3	+ 数据	串行数据
4	接地	电缆接地

### 选购件清单

清洁套件	EIZO 屏幕清洁剂
------	------------

## 5-5 术语表

### DVI（数字视觉接口）

DVI 是一种数字接口标准。DVI 可允许无损失的 PC 数字数据直接传输。

DVI 采用 TMDs 传输系统和 DVI 连接器。DVI 连接器有 2 种类型。一种是仅可用于数字信号输入的 DVI-D 连接器。另一种是兼容数字和模拟信号输入的 DVI-I 连接器。

### DVI DMPM（DVI 数字显示器电源管理）

DVI DMPM 是一种数字接口省电功能。作为显示器的电源模式，“显示器开启(运行模式)”和“休眠(省电模式)”对于 DVI DMPM 是必不可少的。

### 分辨率

液晶面板由指定大小的众多像素组成，这些像素发光形成图像。本显示器由 1280 个水平像素和 1024 个垂直像素组成。在 1280 × 1024 的分辨率下，所有像素全屏（1:1）发光。

### 色温

色温是一种测量白色色调的方法，通常以开氏度为单位。屏幕在较低色温时色彩偏红，在较高色温时偏蓝，就像火焰温度一样。

5000K：稍稍带点红色的白色

6500K：暖白色，如纸张的白色

9300K：稍稍带点蓝色的白色

### 时钟

当模拟输入信号转换为图像显示用数字信号时，模拟输入显示器需要复制与图像系统使用时的点时钟频率相同的时钟。

这被称为时钟调整。如果未正确设置时钟脉冲，屏幕上可能会出现一些竖线。

### sRGB（标准红绿蓝）

外接设备（如显示器、打印机、数码相机、扫描仪）的“色彩还原和色彩空间”的国际标准。sRGB 使得互联网用户可准确还原色彩。

### TMDs（最小化传输差分信号）

一种用于数字接口的信号传输系统。

### 相位

相位指的是将模拟输入信号转换成数字信号的采样定时。相位调整用于调整定时。建议您在正确调整时钟后进行相位调整。

### VESA DPMS（视频电子学标准协会 - 显示器电源管理信号）

VESA 为 PC 显示器省电对 PC（图形卡）信号提供了标准。DPMS 定义 PC 和显示器之间的信号状态。

### 增益

它可用于调整红、绿、蓝各色彩参数。液晶显示器通过光线穿过面板色彩过滤器来显示色彩。红、绿、蓝是三种基本色彩。屏幕上显示的所有色彩都是通过组合这三种色彩而得到的。调整穿过各色彩过滤器的光线密度（量）可改变色调。

## 5-6 预设定时

下表所示为出厂预设视频定时。

模式	点时钟		频率		极性
			水平: kHz	垂直: Hz	
VGA 640x480@60Hz	25.2 MHz	水平	31.47		负
		垂直	59.94		负
VGA 720x400@70Hz	28.3 MHz	水平	31.47		负
		垂直	70.09		正
Macintosh 640x480@67Hz	30.2 MHz	水平	35		负
		垂直	66.67		负
Macintosh 832x624@75Hz	57.3 MHz	水平	49.73		负
		垂直	74.55		负
Macintosh 1152x870@75Hz	100.0 MHz	水平	68.68		负
		垂直	75.06		负
Macintosh 1280x960@75Hz	126.2 MHz	水平	74.76		正
		垂直	74.76		正
PC-9801 640x400@56Hz	21.0MHz	水平	24.83		负
		垂直	56.42		负
PC-9821 640x400@70Hz	25.2 MHz	水平	31.5		负
		垂直	70.15		负
VESA 640x480@72Hz	31.5 MHz	水平	37.86		负
		垂直	72.81		负
VESA 640x480@75Hz	31.5 MHz	水平	37.5		负
		垂直	75		负
VESA 800x600@56Hz	36.0 MHz	水平	35.16		正
		垂直	56.25		正
VESA 800x600@60Hz	40.0 MHz	水平	37.88		正
		垂直	60.32		正
VESA 800x600@72Hz	50.0 MHz	水平	48.08		正
		垂直	72.19		正
VESA 800x600@75Hz	49.5 MHz	水平	46.88		正
		垂直	75		正
VESA 1024x768@60Hz	65.0 MHz	水平	48.36		负
		垂直	60		负
VESA 1024x768@70Hz	75.0 MHz	水平	56.48		负
		垂直	70.07		负
VESA 1024x768@75Hz	78.8 MHz	水平	60.02		正
		垂直	75.03		正
VESA 1152x864@75Hz	108.0 MHz	水平	67.5		正
		垂直	75		正
VESA 1280x960@60Hz	108.0 MHz	水平	60		正
		垂直	60		正
VESA 1280x1024@60Hz	108.0 MHz	水平	63.98		正
		垂直	60.02		正
VESA 1280x1024@75Hz	135.0 MHz	水平	79.98		正
		垂直	75.03		正

### 注意

- 视所连接的 PC 而定，屏幕位置可能会稍有偏移，可能需要使用调整菜单进行屏幕调整。
- 如果输入的信号不在表中所列范围内，请使用调整菜单调整屏幕。但是，即使调整后，屏幕显示仍有可能不正确。
- 当使用隔行信号时，即使使用调整菜单调整屏幕后，也无法正确显示画面。



Congratulations!

The display you have just purchased carries the TCO'03 Displays label. This means that your display is designed, manufactured and tested according to some of the strictest quality and environmental requirements in the world. This makes for a high performance product, designed with the user in focus that also minimizes the Impact on our natural environment.

Some of the features of the TCO'03 Display requirements:

#### Ergonomics

- Good visual ergonomics and image quality in order to improve the working environment for the user and to reduce sight and strain problems. Important parameters are luminance, contrast, resolution, reflectance, colour rendition and image stability.

#### Energy

- Energy-saving mode after a certain time - beneficial both for the user and environment
- Electrical safety

#### Emissions

- Electromagnetic fields
- Noise emissions

#### Ecology

- The products must be prepared for recycling and the manufacturer must have a certified environmental management system such as EMAS or ISO 14000
- Restrictions on
  - chlorinated and brominated flame retardants and polymers
  - heavy metals such as cadmium, mercury and lead.

The requirements included in this label have been developed by TCO Development in co-operation with scientists, experts, users as well as manufacturers all over the world. Since the end of the 1980s TCO has been involved in influencing the development of IT equipment in a more user-friendly direction. Our labeling system with displays in 1992 and is now requested by users and IT-manufacturers all over the world.

**For more information, please visit  
[www.tcodevelopment.com](http://www.tcodevelopment.com)**

For U.S.A. , Canada, etc. (rated 100-120 Vac) Only

## FCC Declaration of Conformity

**We, the Responsible Party**

EIZO NANAOTECHNOLOGIES INC.  
5710 Warland Drive, Cypress, CA 90630  
Phone: (562) 431-5011

**declare that the product**

Trade name: EIZO  
Model: FlexScan S1961

**is in conformity with Part 15 of the FCC Rules. Operation of this product is subject to the following two conditions: (1) this device may not cause harmful interference, and (2) this device must accept any interference received, including interference that may cause undesired operation.**

This equipment has been tested and found to comply with the limits for a Class B digital device, pursuant to Part 15 of the FCC Rules. These limits are designed to provide reasonable protection against harmful interference in a residential installation. This equipment generates, uses, and can radiate radio frequency energy and, if not installed and used in accordance with the instructions, may cause harmful interference to radio communications. However, there is no guarantee that interference will not occur in a particular installation. If this equipment does cause harmful interference to radio or television reception, which can be determined by turning the equipment off and on, the user is encouraged to try to correct the interference by one or more of the following measures.

- \* Reorient or relocate the receiving antenna.
- \* Increase the separation between the equipment and receiver.
- \* Connect the equipment into an outlet on a circuit different from that to which the receiver is connected.
- \* Consult the dealer or an experienced radio/TV technician for help.

Changes or modifications not expressly approved by the party responsible for compliance could void the user's authority to operate the equipment.

**Note**

Use the attached specified cable below or EIZO signal cable with this monitor so as to keep interference within the limits of a Class B digital device.

- AC Cord
- Shielded Signal Cable (D-SUB mini 15 pin - D-SUB mini 15 pin, the enclosed signal cable)
- Stereo mini-jack cable (使用扬声器的机型)

## Canadian Notice

This Class B digital apparatus complies with Canadian ICES-003.  
Cet appareil numérique de la classe B est conforme à la norme NMB-003 du Canada.



### **Hinweise zur Auswahl des richtigen Schwenkarms für Ihren Monitor**

Dieser Monitor ist für Bildschirmarbeitsplätze vorgesehen. Wenn nicht der zum Standardzubehör gehörige Schwenkarm verwendet wird, muss statt dessen ein geeigneter anderer Schwenkarm installiert werden. Bei der Auswahl des Schwenkarms sind die nachstehenden Hinweise zu berücksichtigen:

Der Standfuß muß den nachfolgenden Anforderungen entsprechen:

- a) Der Standfuß muß eine ausreichende mechanische Stabilität zur Aufnahme des Gewichtes vom Bildschirmgerät und des spezifizierten Zubehörs besitzen. Das Gewicht des Bildschirmgerätes und des Zubehörs sind in der zugehörigen Bedienungsanleitung angegeben.
- b) Die Befestigung des Standfusses muß derart erfolgen, daß die oberste Zeile der Bildschirmanzeige nicht höher als die Augenhöhe eines Benutzers in sitzender Position ist.
- c) Im Fall eines stehenden Benutzers muß die Befestigung des Bildschirmgerätes derart erfolgen, daß die Höhe der Bildschirmmitte über dem Boden zwischen 135 – 150 cm beträgt.
- d) Der Standfuß muß die Möglichkeit zur Neigung des Bildschirmgerätes besitzen (max. vorwärts: 5°, min. nach hinten  $\geq 5^\circ$ ).
- e) Der Standfuß muß die Möglichkeit zur Drehung des Bildschirmgerätes besitzen (max.  $\pm 180^\circ$ ). Der maximale Kraftaufwand dafür muß weniger als 100 N betragen.
- f) Der Standfuß muß in der Stellung verharren, in die er manuell bewegt wurde.
- g) Der Glanzgrad des Standfusses muß weniger als 20 Glanzeinheiten betragen (seidenmatt).
- h) Der Standfuß mit Bildschirmgerät muß bei einer Neigung von bis zu 10° aus der normalen aufrechten Position kippstabil sein.

### **Hinweis zur Ergonomie :**

Dieser Monitor erfüllt die Anforderungen an die Ergonomie nach EK1-ITB2000 mit dem Videosignal, 1280 × 1024 RGB analog, 0,7 Vp-p und mindestens 60,0 Hz Bildwiederholfrequenz, non interlaced. Weiterhin wird aus ergonomischen Gründen empfohlen, die Grundfarbe Blau nicht auf dunklem Untergrund zu verwenden (schlechte Erkennbarkeit, Augenbelastung bei zu geringem Zeichenkontrast.)

„Maschinenlärminformations-Verordnung 3. GPSGV:

Der höchste Schalldruckpegel beträgt 70 dB(A) oder weniger gemäss EN ISO 7779“

**Recycle Auskunft**

Die Rücknahme dieses Produktes nach Nutzungsende übernimmt EIZO in Deutschland zusammen mit dem Partner eds-r gmbh rucknahmesysteme. Dort werden die Geräte in ihre Bestandteile zerlegt, die dann der Wiederverwertung zugeführt werden. Um einen Abholtermin zu vereinbaren und die aktuellen Kosten zu erfahren, benutzen Sie bitte folgende Rufnummer: 02153-73 35 00. Weitere Informationen finden Sie auch unter der Internet-Adresse: <http://www.eizo.de>.

**Recycling Information for customers in Switzerland:**

All recycling information is placed in the SWICO's website.  
<http://www.swico.ch>

**Recycling-Information für Kunden in der Schweiz:**

Alle Informationen zum Thema Recycling finden Sie auf der Homepage des Branchenverbandes SWICO.  
<http://www.swico.ch>

**Renseignements de recyclage pour les clients en Suisse:**

Vous trouvez tous les renseignements pour le sujet de recyclage sur la page WEB de l'UNION DE BRAN CHE SWICO.  
<http://www.swico.ch>

**Recycling Information for customers in USA:**

All recycling information is placed in the EIZO Nanao Technologies, Inc's website.  
<http://www.eizo.com>

**Återvinnings information för kunder i Sverige:**

All information om återvinning finns på Eizo Europe AB:s hemsida:  
<http://www.eizo.se>



**EIZO NANA O CORPORATION**

153 Shimokashiwano, Hakusan, Ishikawa 924-8566 Japan  
Phone: +81 76 277 6792 Fax: +81 76 277 6793

**EIZO EUROPE AB**

Lovangsvagen 14 194 61, Upplands Väsby, Sweden  
Phone: +46 8 594 105 00 Fax: +46 8 590 91 575

<http://www.eizo.com>

4th Edition-April, 2010

03V21891D1  
(U.M-S1961)