

설치 설명서



# FlexScan®

S1721 S1731 S1921 S1931

컬러 LCD 모니터

## 안전 기호

이 설명서에서는 다음과 같은 안전 표시를 사용합니다. 각 표시는 중요한 정보를 나타내므로 주의 깊게 읽으십시오.

 <p><b>경고</b> 경고로 표시된 내용을 따르지 않을 경우 심각한 부상을 입거나 생명의 위협을 받을 수 있습니다.</p>	 <p><b>주의</b> 주의로 표시된 내용을 따르지 않을 경우 부상을 입거나 재산 또는 제품이 손상될 수 있습니다.</p>
 <p>금지된 행동을 나타냅니다.</p>	 <p>반드시 따라야 할 행동을 나타냅니다.</p>

## 주의사항

### 경고

 **본 제품에서 연기 또는 타는 냄새가 나거나 이상한 소음이 들리면 즉시 모든 전원 코드를 뽑고 대리점에 문의하십시오.**  
오작동 상태에서 본 제품을 사용할 경우 화재, 감전 또는 장비 손상이 발생할 수 있습니다.

 **동봉한 전원 코드를 사용하고 국가별 표준 콘센트에 연결하십시오.**  
전원 코드의 정격 전압을 반드시 지켜야 합니다. 그렇게 하지 않을 경우 화재나 감전 사고가 발생할 수 있습니다.

 **본 제품 주변에 작은 물건 또는 액체를 두지 마십시오.**  
환기구를 통해 캐비닛 내부로 작은 물건이 떨어지거나 액체가 흘러들어갈 경우 화재, 감전 또는 장비 손상이 발생할 수 있습니다. 작은 물건이나 액체가 캐비닛으로 들어가면 전원 코드를 즉시 뽑으십시오. 본 제품을 다시 사용하기 전에 전문 서비스 기술자의 점검을 받으십시오.

 **본 제품을 적절한 장소에 설치하십시오.**  
그렇게 하지 않을 경우 화재, 감전 또는 장비 손상이 발생할 수 있습니다.  

- 옥외에 설치하지 마십시오.
- 운송 수단(배, 비행기, 기차, 자동차 등)에 설치하지 마십시오.
- 먼지가 많거나 습한 곳에 설치하지 마십시오.
- 수증기가 직접 화면에 닿는 곳에 설치하지 마십시오.
- 발열 장치 또는 가습기 근처에 설치하지 마십시오.

 **본 제품은 반드시 접지된 콘센트에 연결해야 합니다.**  
그렇게 하지 않을 경우 화재나 감전 사고가 발생할 수 있습니다.

### 주의

 **캐비닛의 환기구를 막지 마십시오.**  

- 환기구 위에 물건을 올려 놓지 마십시오.
- 본 제품을 밀폐된 공간에 설치하지 마십시오.
- 본 제품을 눕히거나 뒤집어서 사용하지 마십시오.

 환기구가 막히면 공기가 제대로 순환되지 않아 화재, 감전 또는 장비 손상이 발생할 수 있습니다.

 **쉽게 접근할 수 있는 콘센트를 사용하십시오.**  
그렇게 해야 사고 발생 시 신속하게 전원 코드를 뽑을 수 있습니다.

**설치 설명서, 사용 설명서 및 사양 시트 정보**

	<p><b>설치 설명서</b> (본 설명서)</p>	<p>모니터 연결부터 PC에서 모니터를 사용하는 방법에 이르기까지 기본 정보를 제공합니다.</p>
	<p><b>사용 설명서, 사양 시트</b> (•CD-ROM의 PDF 파일*)</p>	<p>화면 조정, 설정 및 사양 등과 같은 사용 정보를 제공합니다.</p>

- \* Adobe Reader를 설치해야 합니다.
- 영어, 독일어, 프랑스어 및 중국어 버전의 PDF 파일만 제공됩니다.
- 제품 사양은 판매 지역에 따라 다릅니다. 제품을 구입한 지역의 언어로 된 사양 시트를 확인하십시오.

아래에 나와 있는 각 항목에 대해서는 ii페이지를 참조하십시오.

- 1 센서**
  - 센서가 주변 밝기를 감지합니다. (7페이지)
- 2a 볼륨 조정 버튼(아래)\*<sup>1</sup>**
  - 볼륨을 내리는 볼륨 조정 메뉴가 표시됩니다. (6페이지)
- 2b 밝기 조정 버튼(아래)\*<sup>2</sup>**
  - 밝기를 어둡게 하는 밝기 조정 메뉴가 표시됩니다. (7페이지)
- 3a 볼륨 조정 버튼(위)\*<sup>1</sup>**
  - 볼륨을 올리는 볼륨 조정 메뉴가 표시됩니다. (6페이지)
- 3b 밝기 조정 버튼(위)\*<sup>2</sup>**
  - 밝기를 밝게 하는 밝기 조정 메뉴가 표시됩니다. (7페이지)
- 4 입력 신호 선택 버튼**
  - 모니터에 두 대의 PC가 연결되어 있을 때 표시할 입력 신호를 전환합니다.
- 5 제어 버튼(왼쪽, 오른쪽)**
  - 더 세부적으로 조정하려면 Adjustment(조정) 메뉴를 사용하여 조정할 항목을 선택하거나 조정된 값을 올리거나 내립니다. (7페이지)
  - Brightness(밝기) 조정 화면을 표시합니다\*<sup>1</sup>. (6페이지)
- 6 입력 버튼**
  - Adjustment(조정) 메뉴를 표시하고, 메뉴 화면에서 항목을 결정하고, 조정된 값을 저장합니다.
- 7 전원 버튼**
  - 전원을 켜거나 끕니다.
- 8 전원 표시등**
  - 모니터의 작동 상태를 나타냅니다.
  - 파랑 : 작동 중    꺼짐 : 전원 꺼짐    주황색 : 절전 모드
- 9 보안 잠금 슬롯**
  - Kensington의 MicroSaver 보안 시스템을 지원합니다.
- 10 스탠드**
  - 3, 5페이지를 참조하십시오.
- 11 입력 신호 커넥터**
  - 왼쪽: DVI-D 커넥터/오른쪽: D-Sub 미니 15핀 커넥터.
- 12 USB 업스트림 포트**
  - ScreenManager Pro for LCD 소프트웨어(Windows용)를 사용할 때에는 USB 케이블을 연결하십시오. 소프트웨어 사용 방법에 대한 내용은 CD-ROM의 사용 설명서를 참조하십시오.
- 13 스테레오 미니 잭\*<sup>1</sup>**
  - 스테레오 미니 잭 케이블을 연결합니다.
- 14 헤드폰 잭\*<sup>1</sup>**
  - 헤드폰을 연결합니다.
- 15 스피커\*<sup>1</sup>**
  - 오디오 소스를 출력합니다.
- 16 케이블 홀더**
  - 모니터 케이블을 덮습니다.
- 17 전원 커넥터**
  - 전원 커넥터를 연결합니다.

\*<sup>1</sup> 스피커 적용 모델, \*<sup>2</sup> 스피커 비적용 모델

# 포장 내용

포장 상자 안에 다음 항목이 모두 들어 있는지 확인하십시오. 빠지거나 손상된 항목이 있으면 대리점에 문의하십시오.

**참고**

- 나중에 모니터를 이동하거나 운반할 경우에 대비하여 포장 상자와 재료를 잘 보관하십시오.

아래의 각 항목에 대해서는 i페이지를 참조하십시오.

- 1 모니터
- 2 전원 코드
- 3 EIZO LCD Utility Disk(CD-ROM)
  - 사용 설명서, 사양 시트
- 4 설치 설명서(본 설명서)
- 5 보증서
- 6 장착용 나사: M4 × 12mm 4개  
(다른 제조업체의 암 또는 스탠드의 경우)
- 7 디지털 신호 케이블(FD-C39)
- 8 아날로그 신호 케이블(MD-C87)
- 9 EIZO USB 케이블(MD-C93)
- 10 스테레오 미니 잭 케이블\*<sup>1</sup>
- 11 케이블 홀더(EZ-UP 스탠드)

# EZ-UP 스탠드가 있는 모니터 설치 및 보관

EZ-UP 스탠드가 있는 모니터를 구입한 경우 설치 및 보관 시 다음 절차를 따라 주십시오.

**모니터 설치**

모니터를 설치할 때에는 양손으로 패널 부분을 잡고 “찰칵” 소리가 날 때까지 화살표 방향으로 모니터를 들어 주십시오. “찰칵” 소리가 나면 모니터를 사용할 수 있도록 모니터 스탠드의 잠금 기능이 작동합니다.

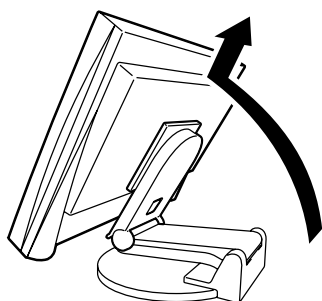

**모니터 보관**

“잠금 해제” 스위치를 위로 밀어 잠금을 해제해 주십시오. 모니터 패널을 뒤로 젖혀 접은 다음 접힌 상태로 모니터를 보관해 주십시오.

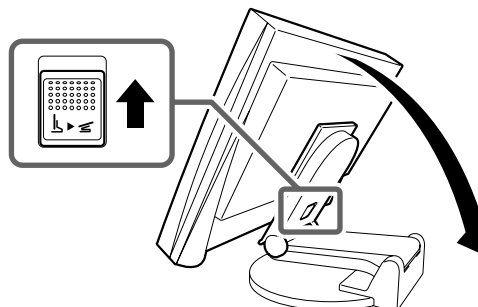

**주의**

- 접힌 상태로 EZ-UP 스탠드를 사용하지 마십시오.
- 잠금을 해제한 후 모니터를 접을 때 손가락이 끼지 않도록 주의하십시오. 이로 인해 부상을 입거나 모니터가 손상될 수 있습니다.

\*1 스피커 적용 모델

# 케이블 연결

**주의**

- 현재 모니터를 교체하려면, PC를 연결하기 전에 해상도 표(CD-ROM에 있는 사양 시트)를 참조하여 해상도 및 수직 주파수에 대한 PC 설정을 교체한 모니터에서 이용할 수 있는 값으로 변경해야 합니다.

**참고**

- 모니터에 두 대의 PC를 연결할 경우 CD-ROM의 사용 설명서를 참조하십시오.

**1** 모니터와 PC의 전원이 꺼져 있는지 확인합니다.

**2** 커넥터에 맞는 신호 케이블을 사용하여 모니터를 PC에 연결합니다.

케이블 커넥터를 연결한 다음 커넥터의 나사를 조여 고정합니다.

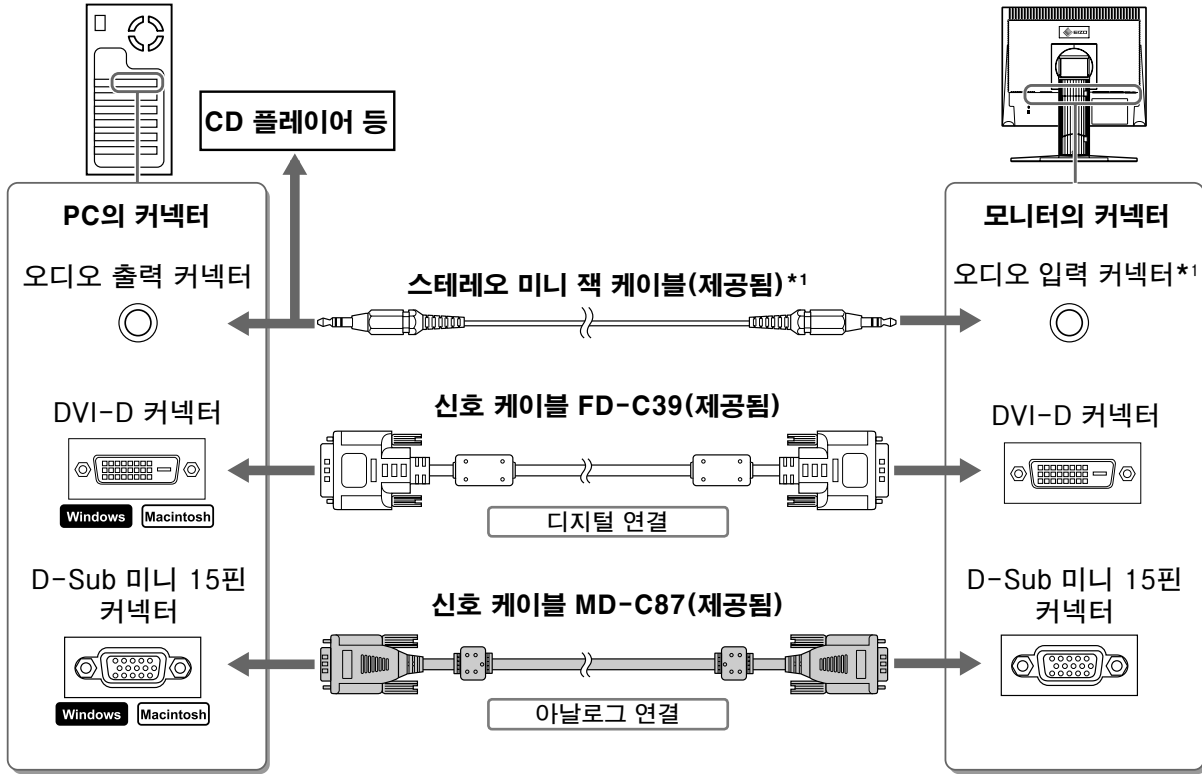

**3** 모니터의 전원 커넥터와 콘센트에 전원 코드를 꽂습니다.

## 호환되는 해상도/주파수

아래와 같은 권장 해상도로 모니터를 사용하십시오.

신호	해상도	주파수	도트 클럭	설명
아날로그	1280 × 1024	~ 75 Hz	135 MHz (Max.)	VESA
디지털	1280 × 1024	60 Hz	108 MHz (Max.)	VESA

\*1 스피커 적용 모델

# 화면 높이와 각도 조정

화면 높이, 기울기 및 회전축을 작업하기에 가장 편안한 상태로 조정할 수 있습니다.

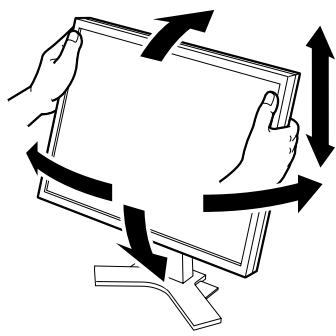

### 높낮이 조정 가능 스탠드

모니터의 왼쪽과 오른쪽 가장자리를 양손으로 잡고 스크린을 위쪽, 아래쪽, 왼쪽 및 오른쪽 방향으로 조정합니다.

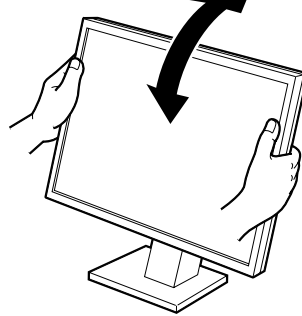

### 기울기 스탠드

모니터의 왼쪽과 오른쪽 가장자리를 양손으로 잡고 스크린 각도를 조정합니다.

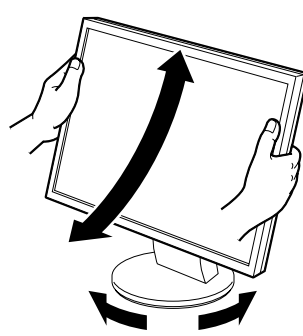

### ArcSwing 2 스탠드

모니터의 왼쪽과 오른쪽 가장자리를 양손으로 잡고 스크린을 이리저리, 왼쪽과 오른쪽 방향으로 조정합니다.

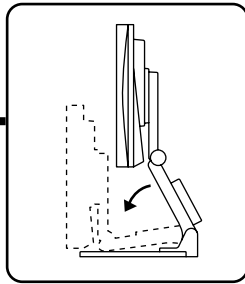
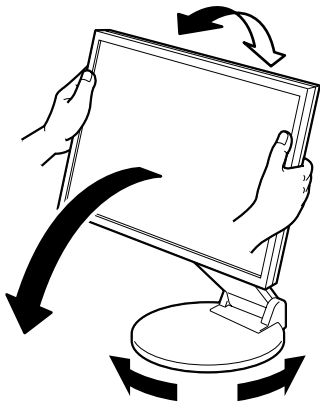
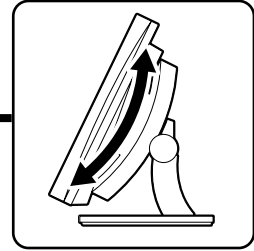

### EZ-UP 스탠드

모니터의 왼쪽과 오른쪽 가장자리를 두 손으로 잡고 위쪽, 아래쪽, 왼쪽 또는 오른쪽 방향으로 움직여 화면의 각도를 조정하여 주십시오.

## 화면 표시

### 1 를 눌러 모니터를 켭니다. PC를 켭니다.

모니터의 전원 표시등이 파란색으로 켜지고 화면 이미지가 나타납니다.

### 2 아날로그 신호를 사용하여 모니터와 PC를 처음으로 켜면 자동 조정 기능이 작동되어 클럭, 위상 및 표시 위치가 자동으로 조정됩니다.

디지털 신호를 사용하면 모니터의 사전 설정된 데이터에 따라 이미지가 정확히 표시됩니다.

#### 주의

- 자동 조정 기능이 작동될 때에는 “Auto in progress” 가 나타납니다.
- 사용을 마친 후에는 모니터와 PC의 전원을 끄십시오. 전원 코드를 완전히 뽑으면 모니터로 공급되는 전원이 단절됩니다.

## 스피커 볼륨 조정\*1

### 1 또는 를 누릅니다.

스피커 볼륨 조정 화면이 나타납니다.

### 2 또는 를 사용하여 스피커 볼륨을 조정합니다.

스피커 볼륨 조정 화면

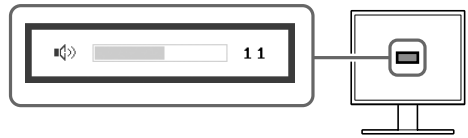

## 화면 밝기 조정

### 스피커 적용 모델의 경우

### 1 또는 를 누릅니다.

밝기 조정 화면이 나타납니다.

### 2 또는 로 밝기를 조정합니다.

화면을 더 밝게 하려면 를 누르고 더 어둡게 하려면 를 누릅니다.

### 3 원하는 밝기 상태에서 를 누릅니다.

지정한 밝기가 저장됩니다.

Brightness(밝기) 조정 창

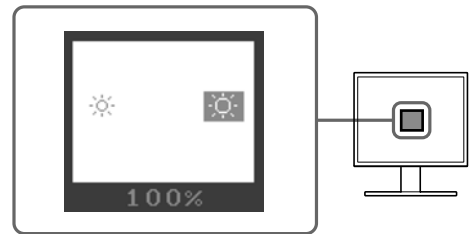

## 스피커 비적용 모델의 경우

**1** ☀ 또는 ☀를 누릅니다.  
 밝기 조정 창이 나타납니다.

**2** ☀ 또는 ☀로 밝기를 조정합니다.  
 화면을 더 밝게 하려면 ☀를 누르고 더 어둡게 하려면 ☀를 누릅니다.

### 참고

- 모니터 아래쪽에 있는 센서에서 주변 밝기가 감지되면 주변을 고려한 적절한 밝기로 화면이 자동으로 조절됩니다.  
 자세한 내용은 CD-ROM의 사용 설명서를 참조하십시오.

## 세부적인 설정/조정 실행

Adjustment(조정) 메뉴를 사용하면 화면, 색상 및 다양한 설정을 더 세부적으로 조정할 수 있습니다.  
 각 조정 기능에 대한 자세한 내용은 CD-ROM의 사용 설명서를 참조하십시오.

### Adjustment(조정) 메뉴



기본 설정 및 조정이 완료되었습니다. 세부적인 설정/조정에 대해서는 CD-ROM의 사용 설명서를 참조하십시오.

# 화상이 표시되지 않는 문제

다음의 해결 방법을 실행한 후에도 모니터에 화상이 표시되지 않으면 대리점에 문의하십시오.

## 1. 전원 표시등을 확인합니다.

증상	상태	원인 및 해결 방법
화상이 표시되지 않음	전원 표시등이 켜지지 않습니다.	전원 코드가 정확히 연결되어 있는지 확인합니다. 문제가 지속되면 모니터 전원을 몇 분 동안 껐다가 다시 켜십시오.  를 다시 누릅니다.
	전원 표시등이 파란색으로 켜집니다.	게인* 설정을 확인합니다.
	전원 표시등이 주황색으로 켜집니다.	PC 마우스 또는 키보드를 작동합니다.

\*게인 조정에 대한 자세한 내용은 CD-ROM에 있는 사용 설명서를 참조하십시오.

## 2. 화면에 표시되는 오류 메시지를 확인합니다.

모니터가 작동하더라도 입력 신호가 부정확할 경우 이러한 메시지가 나타납니다.

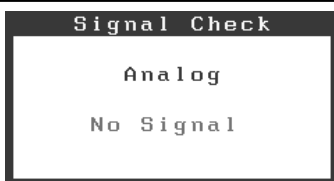
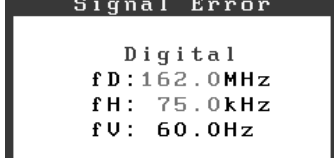
증상	상태	원인 및 해결 방법
	입력 신호가 제대로 수신되지 않습니다.	PC가 켜져 있는지 확인합니다. 신호 케이블이 PC에 제대로 연결되었는지 확인합니다.
	신호 주파수가 지정된 범위를 벗어났습니다. 잘못된 신호 주파수가 빨간색으로 표시됩니다.	그래픽 보드의 유틸리티 소프트웨어를 사용하여 모드를 적절히 변경합니다. 자세한 내용은 그래픽 보드의 설명서를 참조하십시오.



**1**

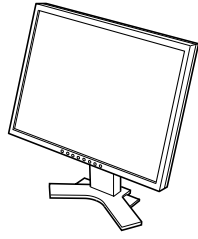

**6**



**2**

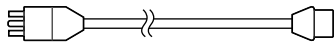

**7**

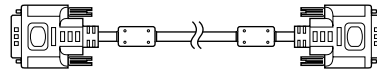

**3**



**8**

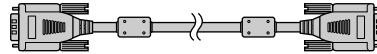

**4**

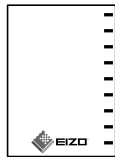

**9**

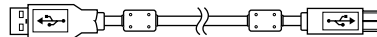

**5**



**10**

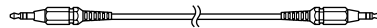

**11**

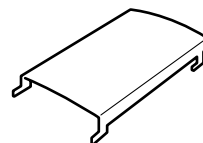

# 각 부분의 명칭과 기능

<높낮이 조정 가능 스탠드가 있는 모니터의 예>

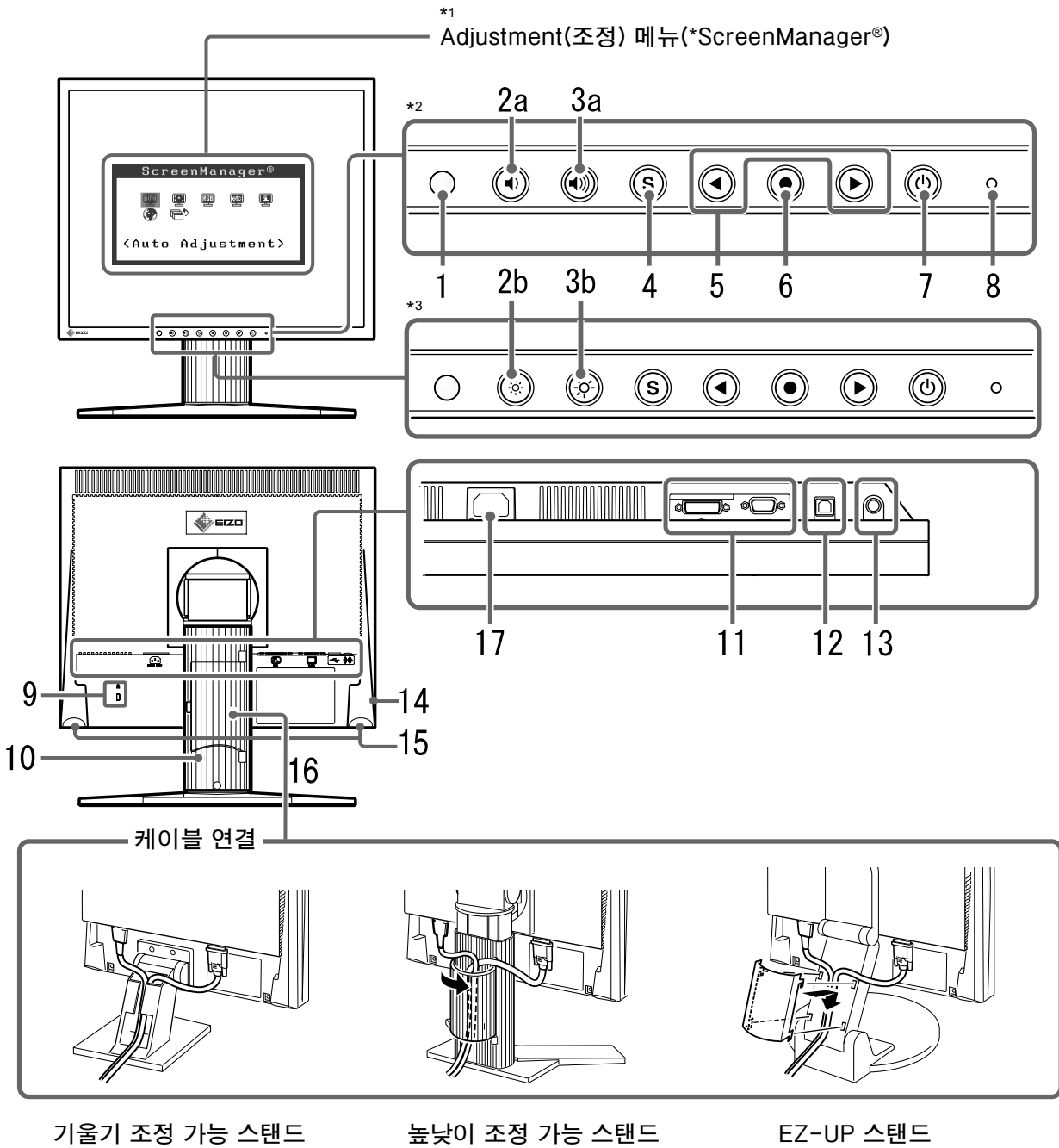

\*1 ScreenManager®는 Adjustment(조정) 메뉴에 대한 EIZO의 별칭입니다. (ScreenManager 사용 방법에 대한 내용은 CD-ROM의 사용 설명서를 참조하십시오.)

\*2 스피커 적용 모델

\*3 스피커 비적용 모델



#### **EIZO NANA O CORPORATION**

153 Shimokashiwano, Hakusan, Ishikawa 924-8566 Japan  
Phone: +81 76 277 6792 Fax: +81 76 277 6793

#### **EIZO NANA O TECHNOLOGIES INC.**

5710 Warland Drive, Cypress, CA 90630, U.S.A.  
Phone: +1 562 431 5011 Fax: +1 562 431 4811

#### **EIZO EUROPE AB**

Lovangsvagen 14 194 61, Upplands Väsby, Sweden  
Phone: +46 8 590 80 000 Fax: +46 8 590 91 575

#### **EIZO NANA O AG**

Moosacherstrasse 6, Au CH - 8820 Wadenswil, Switzerland  
Phone: +41-0-44 782 24 40 Fax: +41-0-44 782 24 50

#### **Avnet Technology Solutions GmbH**

Lötscher Weg 66, D-41334 Nettetal, Germany  
Phone: +49 2153 733-400 Fax: +49 2153 733-483

