

設定操作手冊



FlexScan®

S1701 S1721 S1731 S1901 S1911 S1921 S1931

彩色LCD螢幕

安全符號

本操作手冊使用的安全符號如下。它們表示重要資訊。請仔細閱讀。

 警告事項 若不遵守警告事項中的資訊，可能會造成嚴重傷害或威脅到生命安全。	 注意事項 若不遵守注意事項中的資訊，可能會造成中度傷害並／或使財產或產品受損。
 表示禁止的動作。	 指出必須執行的步驟。

預防措施



警告事項



若機器出現煙霧，聞起來像是東西著火，或者有奇怪聲音，請立刻拔除電源，並聯絡經銷商以尋求建議。
嘗試使用功能異常的機器可能會造成火災、電擊或設備受損。



使用內附電源線，並連接當地的標準電源插座。確保電源電壓在電源線的額定電壓範圍內。否則可能會造成火災或電擊。



將機器遠離小物件或液體。

小物件意外掉入通風槽而進入機殼，或液體溢入機殼會造成火災、電擊或設備受損。若物件掉入或液體溢入機殼，請立刻拔除機器的電源插頭。再次使用機器前，請由合格的服務工程師檢查。



在適當的位置架設機器。

否則可能會造成火災、電擊或設備受損。

- 請勿置於戶外。
- 請勿置於交通運輸系統中（輪船、飛機、火車、汽車等）。
- 請勿置於佈滿灰塵或潮濕的環境中。
- 請勿置於蒸氣直接達到螢幕的地方。
- 請勿置於熱源裝置或加濕器附近。



裝置必須連接到接地主插座。
否則可能會造成火災或電擊。



注意事項



請勿阻塞機殼上的通風槽。



- 請勿將任何物件置於通風槽上。
 - 請勿將機器安裝在封閉空間中。
 - 請勿在機器放下或顛倒時使用。
- 阻塞通風槽會阻礙適當氣流進出，並造成火災、電擊或設備受損。



使用可輕易連接的電源插座。

這可確保問題發生時快速拔除電源。

關於設定操作手冊，使用者操作手冊以及規格表

	設定操作手冊 (本手冊)	說明螢幕連接到個人電腦以及使用螢幕的基本資訊。
	使用者操作手冊，規格表 (• 光碟片上的PDF檔案*)	說明螢幕調整、設定和規格等應用資訊。

* 需要安裝Adobe Reader。

• 產品規格視銷售地區而異。請確認規格表是以購買地區的语言編寫。

以下各項目，請參考第ii頁。

1 傳感器

- 傳感器偵測周圍亮度。(第7頁)

2a 音量調整鍵 (下)*1

- 顯示音量調整功能表以降低音量。(第6頁)

2b 亮度調整鍵 (下)*2

- 顯示亮度調整功能表以調低亮度。(第7頁)

3a 音量調整鍵 (上)*1

- 顯示音量調整功能表以增大音量。(第6頁)

3b 亮度調整鍵 (上)*2

- 顯示亮度調整功能表以調高亮度。(第7頁)

4 輸入訊號選擇鍵

- 當兩個個人電腦連接在螢幕上時，可用此鍵切換顯示的輸入訊號。

5 控制鍵 (左、右)

- 選擇調整項目，或增加／降低利用調整功能表 (第7頁) 進行進階調整時的調整值。
- 顯示亮度調整畫面*1。(第6頁)

6 輸入鍵

- 顯示調整功能表，確定功能表螢幕上的某個項目，並儲存調整值。

7 電源鍵

- 切換電源開／關。

8 電源指示燈

- 指出螢幕的操作狀態。
藍色：操作中 關：電源關閉 橙色：省電

9 安全鎖孔

- 符合Kensington's MicroSaver安全系統。

10 支架

- 請參見第3, 5頁。

11 輸入訊號接頭

- 左：DVD-I接頭／右：D-sub mini 15 pin接頭。

12 立體聲迷你插孔*1

- 連接立體聲迷你插孔纜線。

13 耳機插孔*1

- 連接耳機。

14 喇叭*1

- 輸出音源。

15 電纜收納架

- 固定螢幕纜線。

16 電源接頭

- 連接電源接頭。

*1 使用喇叭的機型，*2 未使用喇叭的機型

包裝內容

請檢查包裝盒中是否包含下列物品。如果缺少物品，或物品存在損壞現象，請與EIZO經銷商聯絡。

注意事項

- 請保留好包裝盒和包裝材料，以便將來螢幕移動或搬運時使用。

以下各項目，請參考第i頁。

- 1 螢幕
- 2 電源線
- 3 EIZO LCD Utility Disk(光碟片)
 - 使用者操作手冊，規格表
- 4 設定操作手冊(本手冊)
- 5 有限責任擔保
- 6 安裝螺絲：M4 × 12 mm 4顆
(其他製造商的支撐臂或支架)
- 7 數位信號線(FD-C39)
- 8 類比信號線(MD-C87)
- 9 立體聲迷你插孔纜線*¹
- 10 電纜收納架 (EZ-UP支架)

螢幕與EZ-UP支架的安裝/存放

如果您購買了帶有EZ-UP支架的螢幕，安裝和存放時請執行下列步驟。

安裝螢幕

若要安裝螢幕，請用雙手抓住面板部分，按照箭頭所示方向抬起螢幕直到聽到“喀噠”聲為止。如果聽到喀噠聲，則說明螢幕支架已經牢固鎖定，可以正常使用螢幕了。

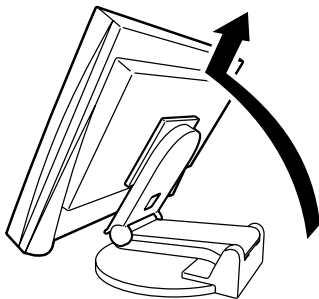

存放螢幕

將“解鎖”鈕向上滑動以解除鎖定。將螢幕面板向後降下，然後以折疊位置存放螢幕。

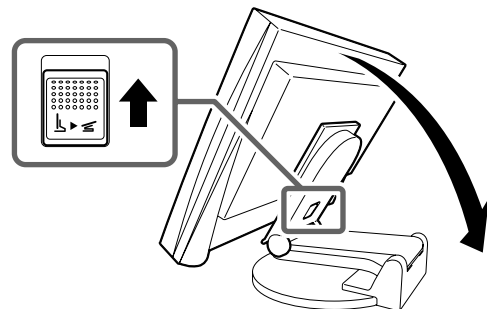

注意事項

- 當EZ-UP支架折疊時，請勿使用。
- 解除鎖定後，降下螢幕時請小心不要被夾到手指。否則可能會造成傷害或損壞螢幕。

*¹ 使用喇叭的機型

連接訊號線

注意

- 將目前的螢幕換成其他螢幕時，請務必參照解析度表（光碟片上的規格表）將個人電腦的解析度和垂直頻率設定更改為該螢幕可使用的設定值，然後再連接個人電腦。

注意事項

- 將兩台電腦連接到螢幕上時，請參閱光碟片上的使用者操作手冊。

- 1 確保螢幕和個人電腦的電源關閉。
- 2 用一根匹配接頭的訊號線連接螢幕和個人電腦。
連接到纜線接頭後，請擰緊接頭的螺絲，使配合緊密。

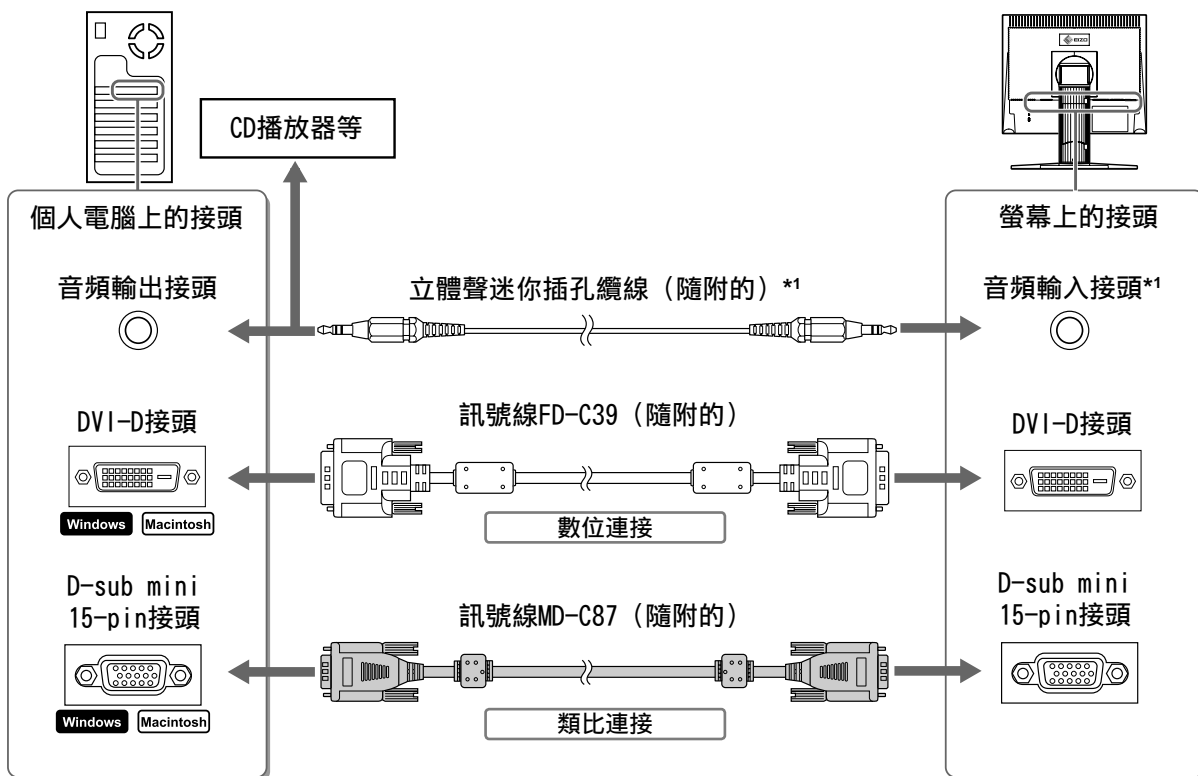

- 3 將電源線插頭插入電源插座和螢幕上的電源接頭。

相容的解析度/頻率

使用具有以下建議解析度的螢幕。

訊號	解析度	頻率	時脈頻率	注意事項
類比	1280 × 1024	~ 75 Hz	135 MHz (Max.)	VESA
數位	1280 × 1024	60 Hz	108 MHz (Max.)	VESA

*1 使用喇叭的機型

調整螢幕高度與角度

調整螢幕高度，並將螢幕傾斜和旋轉到最佳工作位置。

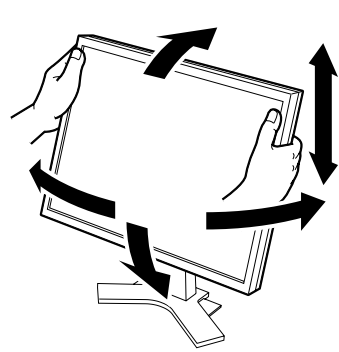

高度調整支架
請用雙手扶住螢幕的左右兩端，上下左右調整螢幕方向。

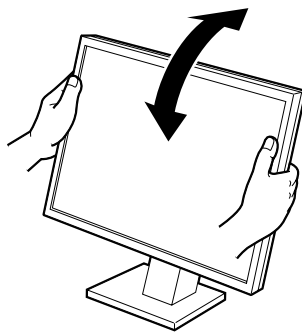

傾斜底座
請用雙手扶住螢幕的左右兩端，調整螢幕角度。

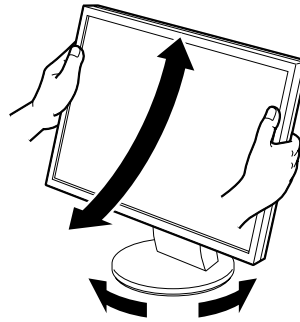

弧形調整2支架
請用雙手扶住螢幕的左右兩端，上下左右調整螢幕方向。

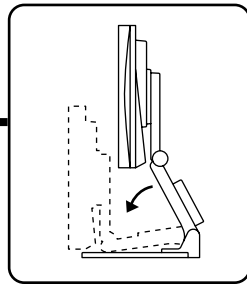
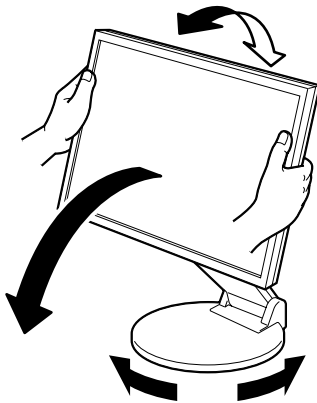
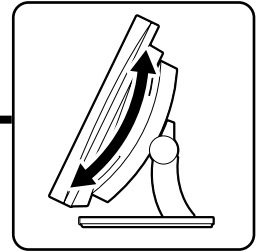

EZ-UP 支架
用雙手抓住螢幕的左右兩邊，然後將螢幕上下左右移動以進行調整。





顯示畫面

- 1 按  將螢幕開機。將個人電腦開機。
螢幕的電源指示燈會亮起藍色，之後出現螢幕影像。
- 2 第一次使用類比訊號開啟螢幕和個人電腦時，自動調整功能會自動調整時鐘、相位和螢幕位置。
使用數位訊號時，會依照螢幕的預設資料正確顯示影像。

注意

- 進行自動調整功能時，會顯示“自動調整中”。
- 使用後關閉螢幕和個人電腦。拔除電源線可完全關閉螢幕的電源。

調整喇叭音量

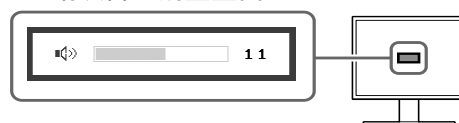

- 1 按  或 。
顯示喇叭的音量調整畫面。
- 2 使用  或  調整喇叭的音量。

喇叭音量調整畫面



調整畫面亮度

採用喇叭的機型



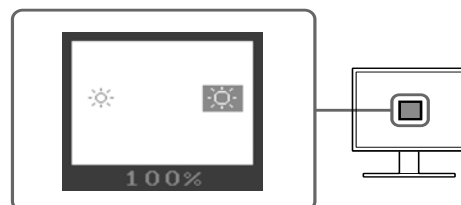

- 1 按  或 。
出現亮度調整畫面。
- 2 使用  或  調整亮度。
按  使螢幕變亮，或按  使螢幕變暗。
- 3 調整到所需亮度後按 。
儲存指定的亮度值。

亮度調整視窗



不採用喇叭的機型

1 按  或 。
出現亮度調整視窗。

2 使用  或  調整亮度。
按  使螢幕變亮，或按  使螢幕變暗。

注意事項

- 隨著監視器下方的傳感器偵測周圍的亮度，螢幕將自動調整到適合環境的亮度。
詳細資訊，請參考光碟片中的使用者操作手冊。

執行進階設定／調整

可以用調整功能表來進行螢幕或顏色，以及其他各種設定的進階調整。
若需要各調整功能的詳細資訊，請參考光碟片中的使用者操作手冊。

調整功能表



基本設定和調整已經完成。若需要進階設定／調整的詳細資訊，請參考光碟片中的使用者操作手冊。

無畫面的問題

若已使用建議的修正方法後仍然無畫面顯示，請聯絡EIZO經銷商。

1. 檢查電源指示燈。

症狀	狀態	原因和修正方法
無畫面	電源指示燈不亮。	檢查電源線是否已正確連接。若問題仍存在，請關閉螢幕電源數分鐘後再開機重試一次。再按一次  。
	電源指示燈點亮藍色。	檢查色調*設定。
	電源指示燈點亮橙色。	操作您個人電腦的滑鼠或鍵盤。

*若需要色調調整功能的詳細資訊，請參考光碟片上的使用者操作手冊。

2. 查看螢幕上的錯誤訊息。

即使螢幕功能正常，當輸入訊號不正確時，這些訊息仍會出現。

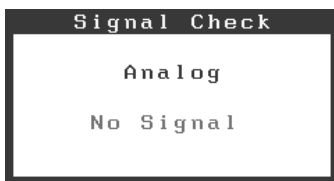
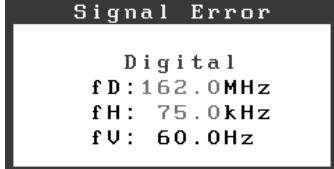
症狀	狀態	原因和修正方法
	輸入訊號的接收不正確。	檢查個人電腦是否已開機。 檢查信號線是否已正確連接到個人電腦。
	信號頻率超出規定範圍。錯誤的信號頻率會以紅色顯示。	使用顯示卡的公用程式軟體將模式改變到某個適當的模式。詳情請參考顯示卡的操作手冊。

1

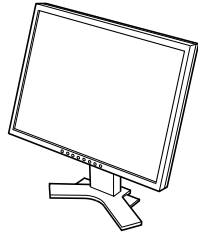

6



2

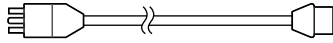

7

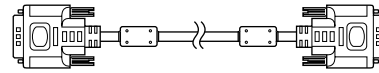

3



8

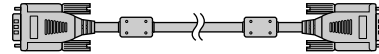

4

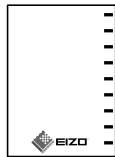

9

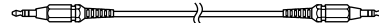

5



10

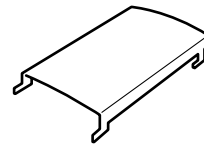

控制與功能

<裝有高度調整支架的螢幕範例>

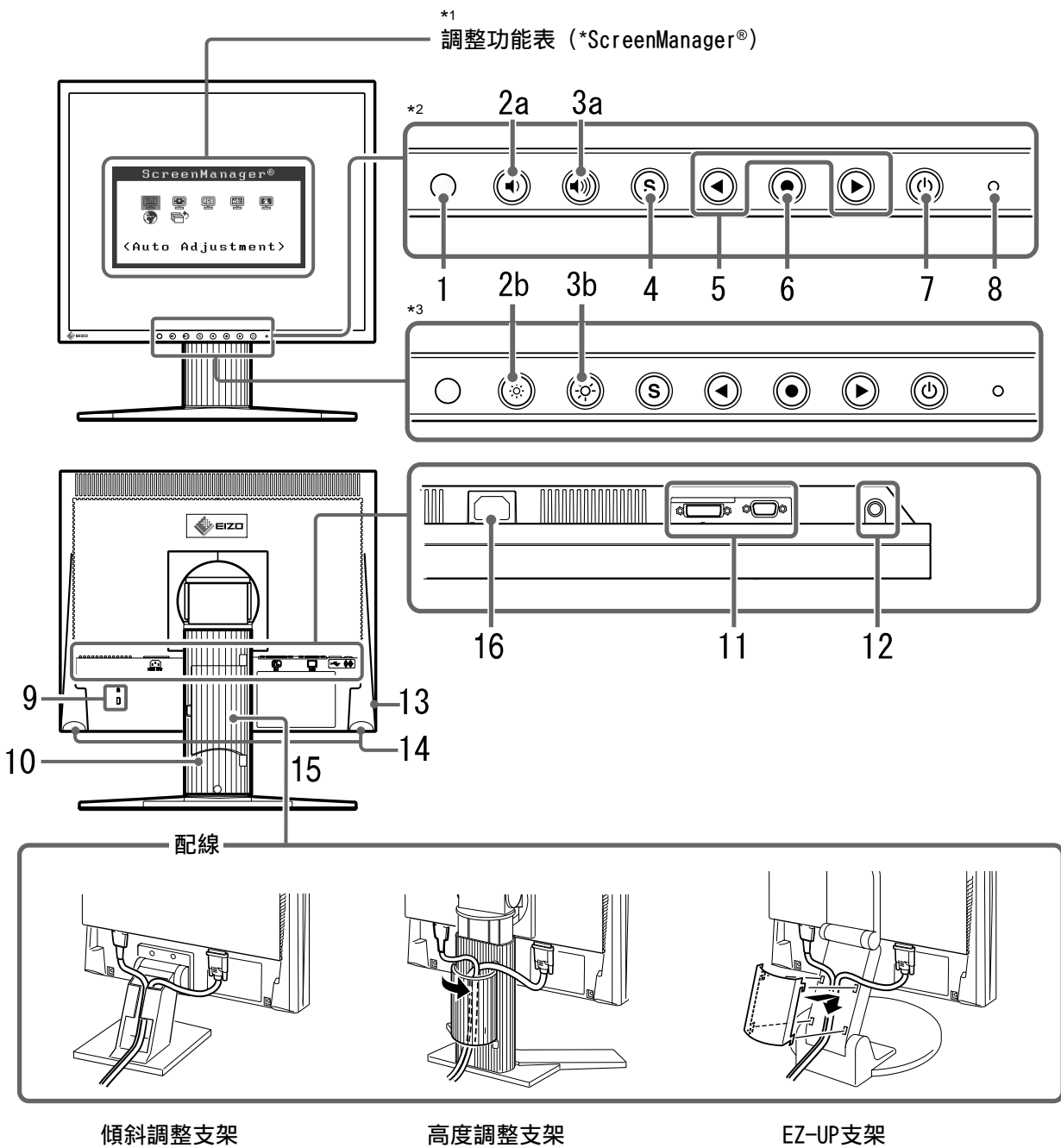

*1 ScreenManager®是調整功能表的EIZO別稱。(關於如何使用ScreenManager的說明, 請參考光碟片中的使用者操作手冊。)

*2 使用喇叭的機型

*3 未使用喇叭的機型



EIZO NANA O CORPORATION

153 Shimokashiwano, Hakusan, Ishikawa 924-8566 Japan
Phone: +81 76 277 6792 Fax: +81 76 277 6793

EIZO NANA O TECHNOLOGIES INC.

5710 Warland Drive, Cypress, CA 90630, U.S.A.
Phone: +1 562 431 5011 Fax: +1 562 431 4811

EIZO EUROPE AB

Lovangsvagen 14 194 61, Upplands Väsby, Sweden
Phone: +46 8 590 80 000 Fax: +46 8 590 91 575

EIZO NANA O AG

Moosacherstrasse 6, Au CH - 8820 Wadenswil, Switzerland
Phone: +41-0-44 782 24 40 Fax: +41-0-44 782 24 50

Avnet Technology Solutions GmbH

Lötscher Weg 66, D-41334 Nettetal, Germany
Phone: +49 2153 733-400 Fax: +49 2153 733-483

