

Manuel d'utilisation

FlexScan® HD2441W

Moniteur couleur LCD

Important

Veillez lire attentivement ce manuel d'utilisation ainsi que le manuel d'installation (tome séparé) pour vous familiariser avec ce produit et pouvoir l'utiliser de manière efficace et sûre.

PRECAUTIONS

Chapitre 1 Caractéristiques et présentation

- 1-1 Caractéristiques
- 1-2 Noms des interrupteurs
- 1-3 Fonctions

Chapitre 2 Fonctionnement de base

- 2-1 Utilisation de l'interrupteur de fonctionnement
- 2-2 Fonctionnement du menu
- 2-3 Rétablissement des réglages par défaut
- 2-4 Verrouillage des interrupteurs

Chapitre 3 Configuration et réglage

- 3-1 Commutation du signal d'entrée
- 3-2 Réglage d'écran
- 3-3 Réglage de couleur
- 3-4 Réglage du son
- 3-5 Affichage PinP (incrustation d'image)
- 3-6 Modification de la taille de l'écran
- 3-7 Configuration de la fonction de mise en veille
- 3-8 Configuration du mode d'économie d'énergie du moniteur
- 3-9 Configuration de l'affichage du Voyant Tension/logo EIZO
- 3-10 Configuration du téléavertisseur
- 3-11 Vérification des informations
- 3-12 Configuration de la langue d'affichage

Chapitre 4 Dépannage

Chapitre 5 Référence

- 5-1 Fixation d'un bras
- 5-2 Nettoyage
- 5-3 Spécifications
- 5-4 Glossaire
- 5-5 Synchronisation prédéfinie





Conseil d'installation

Veillez lire le manuel d'installation (tome séparé)



SYMBOLES DE SECURITE

Ce manuel utilise les symboles de sécurité présentés ci-dessous. Ils signalent des informations critiques. Veuillez les lire attentivement.

	AVERTISSEMENT Le non respect des consignes données dans un message AVERTISSEMENT peut entraîner des blessures sérieuses ou même la mort.		ATTENTION Le non respect des consignes données dans un message ATTENTION peut entraîner des blessures et/ou des dommages au matériel ou au produit.
	Indique une action interdite.		
	Indique une action obligatoire à respecter impérativement.		

Copyright© 2007 EIZO NANA O CORPORATION. Tous droits réservés.

Aucune partie de ce manuel ne peut être reproduite, enregistrée dans un système documentaire, ni transmise, sous quelque forme et par quelque moyen que ce soit, électronique, mécanique ou autre, sans l'autorisation préalable et écrite de EIZO NANA O CORPORATION.

EIZO NANA O CORPORATION n'est tenu à aucun engagement de confidentialité vis-à-vis des informations ou documents soumis sauf accord préalable de sa part avant réception de ces informations. Tout a été fait pour que ce manuel fournisse des informations à jour, mais les spécifications des moniteurs EIZO peuvent être modifiées sans préavis.

ENERGY STAR est une marque déposée aux Etats-Unis.

Apple et Macintosh sont des marques déposées de Apple Inc.

VGA est une marque déposée de International Business Machines Corporation.

DPMS est une marque et VESA est une marque déposée de Video ElectronicsStandards Association.

Windows est une marque déposée de Microsoft Corporation.

HDMI, le logo HDMI et High-Definition Multimedia Interface sont des marques commerciales ou des marques déposées de HDMI Licensing LLC.

PowerManager est une marque de EIZO NANA O CORPORATION.

FlexScan, ScreenManager et EIZO sont des marques déposées de EIZO NANA O CORPORATION au Japon et dans d'autres pays.

EIZO NANA O CORPORATION est partenaire du programme ENERGY STAR®, et assure sous sa responsabilité la conformité de ce produit aux recommandations d'économie d'énergie ENERGY STAR.



L'utilisation des fonctions spécifiques, comme la modification de la taille de l'écran (par exemple, pour changer l'aspect horizontal et vertical des entrées d'image) dans un but commercial ou pour diffusion publique peut enfreindre les lois sur les droits d'auteur.

Les spécifications du produit varient en fonction des régions de commercialisation.
Vérifiez que le manuel est bien écrit dans la langue de la région d'achat de l'appareil.

⚠ PRECAUTIONS

IMPORTANT

- Ce produit a été réglé spécialement en usine en fonction de la région de destination prévue. Les performances du produit peuvent être différentes de celles indiquées dans les caractéristiques en cas d'utilisation dans une région différente de celle prévue à l'origine.
- Pour votre sécurité comme pour la bonne utilisation de l'appareil, veuillez lire attentivement cette section ainsi que les indications de sécurité portées sur le moniteur.

[Emplacements des étiquettes de sécurité]

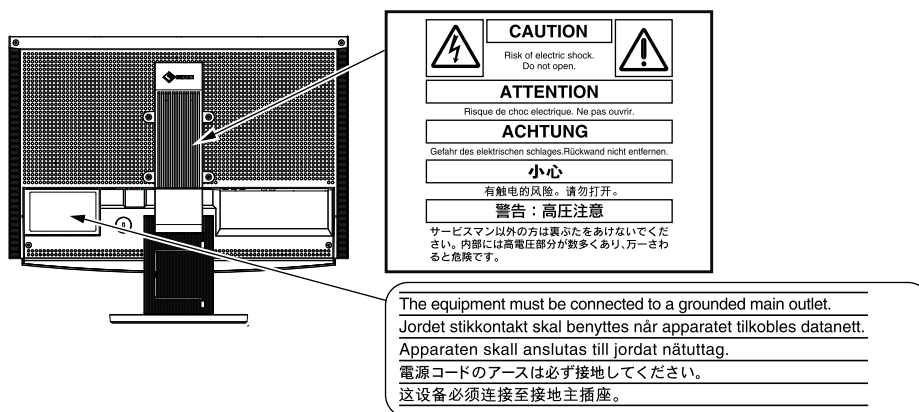

⚠ AVERTISSEMENT

Si le moniteur fume, sent le brûlé ou émet des bruits anormaux, débranchez immédiatement tous les cordons secteur et prenez contact avec votre revendeur.

Il peut être dangereux d'utiliser un moniteur au fonctionnement défectueux.

Ne démontez pas la carrosserie et ne modifiez pas le moniteur.

Le démontage de la carrosserie ou la modification du moniteur peut causer un choc électrique ou une brûlure.



Confiez toute intervention à un technicien qualifié.

Ne tentez pas de dépanner vous-même cet appareil, l'ouverture ou la dépose des capots vous expose à un risque d'incendie, de choc électrique ou de dégâts à l'appareil.

Eloignez les petits objets ou les liquides de l'appareil.

L'introduction accidentelle de petits objets ou de liquide dans les fentes de ventilation de la carrosserie peut entraîner un choc électrique, un incendie ou des dégâts à l'appareil.

Si un objet tombe dans la carrosserie ou si du liquide se répand sur ou à l'intérieur de l'appareil, débranchez immédiatement le cordon secteur. Faites contrôler l'appareil par un technicien qualifié avant de l'utiliser à nouveau.



AVERTISSEMENT

Placez le moniteur sur une surface stable et robuste.

Il y a risque de chute de l'appareil sur une surface inappropriée, qui pourrait entraîner des blessures ou endommager l'appareil. En cas de chute, débranchez immédiatement le cordon secteur et faites contrôler l'appareil par un technicien qualifié avant de l'utiliser à nouveau. Toute utilisation de l'appareil après une chute peut entraîner un incendie ou un choc électrique.

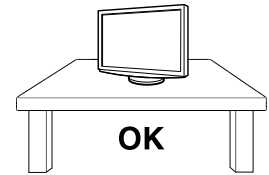

Choisissez bien l'emplacement du moniteur.

Il y a des risques de dégâts à l'appareil, d'incendie ou de choc électrique.

- Ne pas utiliser à l'extérieur.
- Ne pas utiliser dans des moyens de transport (bateau, avion, trains, automobiles, etc.)
- Ne pas installer l'appareil dans un environnement poussiéreux ou humide.
- Ne pas installer l'appareil à un endroit exposé directement à la vapeur d'eau.
- Ne pas placer l'appareil près des appareils de chauffage ou d'humidification.



Gardez les sacs plastique d'emballage hors de portée des enfants pour éviter tout risque d'étouffement.

Utilisez le cordon secteur fourni pour le branchement sur la prise secteur standard dans votre pays.

Vérifiez la tension d'épreuve du cordon secteur.

Tout autre branchement peut présenter des risques d'incendie ou de choc électrique.

Pour débrancher le cordon secteur, tirez fermement sur la fiche exclusivement.

Ne tirez jamais sur le câble, cela pourrait endommager le cordon et entraîner un incendie ou un choc électrique.



L'appareil doit être relié à une prise avec terre.

Tout autre branchement peut présenter des risques d'incendie ou de choc électrique.



Utilisez la tension correcte.

- L'appareil a été conçu pour une utilisation avec une tension de secteur particulière. L'utilisation sur une tension différente de celle spécifiée dans ce manuel pourrait causer un choc électrique, un incendie ou d'autres dégâts.
 - Ne surchargez pas les circuits d'alimentation électrique, cela pourrait entraîner un incendie ou un choc électrique.
-

AVERTISSEMENT

Manipulez correctement le cordon secteur.

- Ne faites pas passer le cordon sous le moniteur ou un autre objet lourd.
- Ne tirez pas sur le cordon et ne le fixez pas.

Cessez d'utiliser tout cordon secteur endommagé. L'utilisation d'un cordon défectueux peut entraîner un incendie ou un choc électrique.



Ne touchez pas au cordon secteur ni à la fiche si des étincelles apparaissent.

Vous risqueriez un choc électrique.

Pour fixer un bras de support, consultez le manuel d'utilisation du bras pour installer correctement le moniteur.

Un mauvais montage pourrait se traduire par une séparation de l'appareil qui pourrait l'endommager ou causer une blessure. En cas de chute de l'appareil, demandez conseil à votre revendeur avant de l'utiliser à nouveau. Toute utilisation de l'appareil après une chute peut entraîner un incendie ou un choc électrique. Pour refixer le socle inclinable, utilisez les mêmes vis et serrez-les correctement.

Ne touchez pas un panneau LCD endommagé à mains nues.

Les cristaux liquides qui peuvent s'écouler du panneau sont toxiques par contact avec les yeux ou la bouche. En cas de contact de la peau ou du corps avec le panneau, lavez immédiatement à grande eau.

En cas de symptôme anormal ou de malaise, veuillez consulter votre médecin.



Les voyants contiennent du mercure. Jetez-les conformément aux réglementations locales ou nationales en vigueur.

ATTENTION

Procédez avec précaution pour transporter l'appareil.

Débranchez les câbles et cordon secteur avant de déplacer l'appareil. Il est dangereux de déplacer l'appareil avec son cordon branché. Vous risquez de vous blesser.

Pour manipuler l'appareil, saisissez-le fermement à deux mains par le bas et vérifiez que le panneau LCD est dirigé vers l'extérieur avant de le soulever.

Une chute de l'appareil pourrait l'endommager ou causer des blessures.

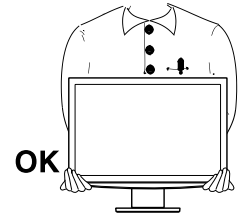

N'obstruez pas les fentes de ventilation de la carrosserie.

- Ne placez jamais d'objets sur les fentes de ventilation.
- N'installez pas le moniteur dans un espace confiné.
- N'utilisez pas le moniteur couché sur le côté ni à l'envers.

Toutes ces utilisations risquent d'obstruer les fentes de ventilation, d'empêcher une circulation d'air normale ou d'entraîner un incendie ou d'autres dégâts.

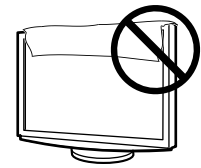

Ne touchez jamais aux fiches électriques avec les mains humides.

Tout contact avec la fiche électrique les mains humides peut être dangereux et peut causer un choc électrique.



Utilisez une prise électrique facilement accessible.

Ceci vous permettra de débrancher rapidement l'appareil en cas de problème.

Ne réglez pas le volume à un niveau trop élevé lorsque vous utilisez un casque.

Vous risqueriez d'endommager votre ouïe.



Nettoyez régulièrement les alentours de la prise.

L'accumulation de poussière, d'eau ou d'huile sur la fiche peut entraîner un incendie.

Débranchez le moniteur avant de le nettoyer.

Le nettoyage du moniteur sous tension peut causer un choc électrique.

Si l'appareil ne doit plus être utilisé pendant un certain temps, débranchez le câble secteur de la prise murale par sécurité et pour éviter toute consommation électrique.

Panneau LCD

Pour éviter la variation de luminosité due à un usage prolongé comme pour assurer la stabilité de la luminosité, il est recommandé d'utiliser un réglage de luminosité aussi bas que possible.

Le panneau LCD est fabriqué à l'aide d'une technologie de haute précision. Cependant, l'apparition de pixels manquants ou de pixels allumés n'est pas un signe de dysfonctionnement du moniteur LCD.

Pourcentage de pixels effectifs : 99,9994 % ou supérieur.

La durée de vie du rétro-éclairage du panneau LCD est limitée. Si l'écran s'assombrit ou se met à scintiller, prenez contact avec votre revendeur.

N'appuyez pas violemment sur le panneau ou sur ses bords, vous risquez d'endommager l'écran. Des traces peuvent persister sur l'écran si l'image est sombre ou noire. Des pressions répétées sur l'écran peuvent le détériorer ou endommager le panneau LCD. L'affichage d'un écran blanc peut faciliter la disparition des traces.

Ne frottez pas l'écran et évitez d'appuyer dessus avec des objets coupants ou pointus, par exemple un stylo ou un crayon, qui peuvent endommager le panneau. Ne tentez jamais de le nettoyer à sec avec du tissu, au risque de le rayer.

Lorsque le moniteur est froid et déplacé dans une autre pièce ou lorsque la température de la pièce augmente rapidement, de la condensation peut se former à l'intérieur et à l'extérieur du moniteur. Dans ce cas, ne mettez pas le moniteur sous tension et attendez la disparition de la condensation. Sinon, le moniteur pourrait être endommagé.

Pour un confort d'utilisation du moniteur

Un écran trop sombre ou trop lumineux peut abîmer les yeux. Ajustez la luminosité du moniteur en fonction des conditions ambiantes.

Regarder le moniteur trop longtemps entraîne une fatigue oculaire. Faites des pauses de 10 minutes toutes les heures.

TABLE DES MATIERES

PRECAUTIONS	1	3-5 Affichage PinP (incrustation d'image).....	24
Panneau LCD	5	• Pour afficher simultanément l'écran du signal d'entrée PC (Fenêtre principale) et l'écran du signal d'entrée VIDEO (Sous-fenêtre) [PinP]	24
Pour un confort d'utilisation du moniteur.....	5	• Pour modifier la Position de la sous-fenêtre [Posit. sous-fenêtre]	26
Chapitre 1 Caractéristiques et présentation.....	7	• Pour configurer le niveau translucide de la Sous-fenêtre [Translucide].....	26
1-1 Caractéristiques.....	7	• Pour sélectionner la taille d'affichage de la sous-fenêtre [Taille sous-fenêtre].....	26
1-2 Noms des interrupteurs	9	3-6 Modification de la taille de l'écran	27
1-3 Fonctions.....	10	• Pour modifier la taille de l'image de l'écran/de l'image projetée à l'écran [Taille]	27
Chapitre 2 Fonctionnement de base	12	3-7 Configuration de la fonction de mise en veille.....	29
2-1 Utilisation de l'interrupteur de fonctionnement.....	12	• Pour régler le délai de mise en veille du moniteur [Mise en veille].....	29
2-2 Fonctionnement du menu.....	13	3-8 Configuration du mode d'économie d'énergie du moniteur	29
• Fonctionnement de base du menu Sélection entrée	13	• Pour configurer les conditions de rétablissement du mode d'économie d'énergie [Détection du signal] ...	29
• Fonctionnement de base du menu de réglage....	13	3-9 Configuration de l'affichage du Voyant Tension/logo EIZO	30
2-3 Rétablissement des réglages par défaut.....	14	• Pour désactiver le voyant d'alimentation lors de l'affichage d'un écran [Voyant Tension]	30
• Pour réinitialiser le réglage de la couleur [Restaurer].....	14	• Pour configurer l'affichage du logo EIZO/le masquage du logo EIZO lorsque le moniteur est mis sous tension [Fonction d'affichage du logo EIZO]	30
• Pour réinitialiser tous les réglages [Restaurer].....	14	3-10 Configuration du téléavertisseur	30
2-4 Verrouillage des interrupteurs.....	14	• Pour régler le téléavertisseur [Bip]	30
• Pour verrouiller les fonctions disponibles [Verrouillage]	14	3-11 Vérification des informations	31
Chapitre 3 Configuration et réglage	15	• Pour vérifier les configurations, le temps d'utilisation, etc. [Informations]	31
3-1 Commutation du signal d'entrée.....	15	3-12 Configuration de la langue d'affichage	31
• Pour changer le signal d'entrée pour l'image souhaitée de l'appareil [Sélection entrée]	15	• Pour configurer la langue d'affichage du menu [Langue]	31
3-2 Réglage d'écran (Signal d'entrée analogique d'ordinateur uniquement)	16	Chapitre 4 Dépannage	32
3-3 Réglage de couleur.....	19	Chapitre 5 Référence	37
Réglage simple	19	5-1 Fixation d'un bras.....	37
• Pour sélectionner le mode couleur [Mode Couleur].....	19	5-2 Nettoyage	38
Ajustages avancés	20	5-3 Spécifications	39
• Pour régler/configurer le mode couleur	20	5-4 Glossaire	43
• Options de réglage	21	5-5 Synchronisation prédéfinie	45
• Pour régler automatiquement la luminosité [BrightRegulator]	22		
3-4 Réglage du son	23		
• Pour régler [Volume/Tonalité/Basse/Balance/Niveau son]	23		

Chapitre 1 Caractéristiques et présentation

Merci beaucoup pour votre choix d'un moniteur couleur EIZO.

1-1 Caractéristiques

- LCD format grand écran 24" avec connecteur d'entrée de signal vidéo
- Résolution 1 920 points × 1 200 lignes
- Doté des fonctions ContrastEnhancer (Mise en valeur des contrastes) et OutlineEnhancer (Mise en valeur des contours)
- Doté de la fonction PinP (incrustation d'image)
- Capable de régler automatiquement la luminosité de l'écran selon la luminosité de l'image et de l'environnement.
- Utilisation de la barre de défilement et obtention d'un fonctionnement optimal.
- Le pied ArcSwing 2 permet de régler la hauteur et l'angle du moniteur librement.
- Doté du logiciel utilitaire « ScreenManager Pro for LCD (Windows) » qui fonctionne via un clavier ou une souris.

[Pour l'entrée de signal de l'ordinateur]

- Connecteur DVI-D × 1, Mini-connecteur D-Sub 15 broches × 1 (deux connecteurs d'entrée)
- Les fréquences de balayage horizontal et vertical sont les suivantes :

Fréquence de balayage horizontal	Signal d'entrée numérique	31,5 - 76 kHz : chaque signal prédéfini ±1 kHz
	Signal d'entrée analogique	31,5 - 80 kHz : chaque signal prédéfini ±1 kHz
Fréquence de balayage vertical	Signal d'entrée numérique	59 - 61 Hz : chaque signal prédéfini ±1 Hz (VGA TEXT : 69 - 71 Hz) (49 - 51 Hz également disponible @ 720p/1 080p*)
	Signal d'entrée analogique	55 - 76 Hz : chaque signal prédéfini ±1 Hz (49 - 51 Hz également disponible @ 720p/1 080p*)

* Pour certains équipement AV

- Compatible avec le mode de synchronisation d'images (49,60 - 50,40 Hz, 59,50 - 60,50 Hz)
- Doté de ports USB (amont × 2, aval × 2)
- Compatible avec le signal d'entrée numérique DVI (HDCP)
- Doté de la fonction audio USB
- Capable d'utiliser des appareils USB connectés sur deux ordinateurs

[Pour l'entrée de signal vidéo]

- Connecteur HDMI × 2 (deux connecteurs d'entrée)

REMARQUE

- Le pied de cet appareil peut être remplacé par un bras ou tout autre support. (Reportez-vous à la section « 5-1 Fixation d'un bras » à la page 37.)

Raccordement d'appareils périphériques

Haut-parleurs

(avec amplificateur intégré)

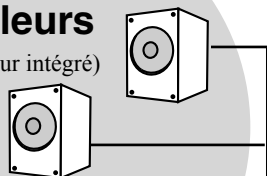

Permet d'écouter de la musique depuis un PC, un équipement AV, etc. raccordé.

REMARQUE

- Permet de régler le volume des haut-parleurs raccordés au moniteur à l'aide de la fonction de réglage du volume du moniteur..... page 23
- Permet d'écouter le son en raccordant un casque à la prise pour casque.

PC

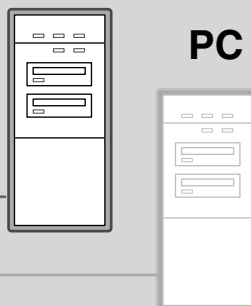

Permet d'utiliser un moniteur en le raccordant à un ordinateur Windows ou Macintosh.

Attention

- Le réglage [USB] doit être modifié en fonction de le PC utilisé. page 15

HD2441W

Périphériques USB



Clavier

Souris

(Décrit également le raccordement d'une imprimante, d'un scanner, etc.)

Attention

- Utilisez un PC/système d'exploitation compatible avec les périphériques USB. [SE compatible]
 - Windows 2000/XP/Vista
 - Mac OS 8.5.1 ou version ultérieure

Equipement AV

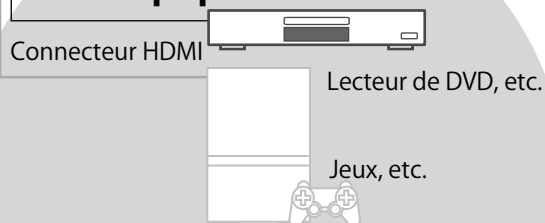

Connecteur HDMI

Lecteur de DVD, etc.

Jeux, etc.

Permet d'afficher les images projetées en raccordant un lecteur de DVD, un jeu vidéo, etc.

1-2 Noms des interrupteurs

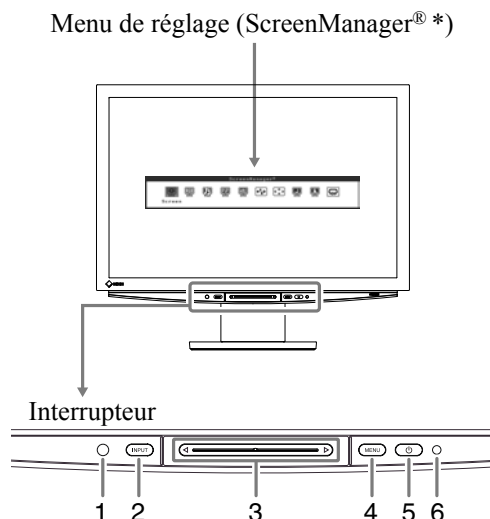

1. Capteur (Détecte la luminosité de l'environnement.)
2. Interrupteur de sélection du signal d'entrée (INPUT)
3. Barre de défilement
4. Interrupteur du menu (MENU)
5. Interrupteur d'alimentation (⏻)
6. Voyant d'alimentation

Etat du voyant	Etat du fonctionnement
Bleu	L'écran s'affiche
Orange	Economie d'énergie
Arrêt	Hors tension

* ScreenManager® est un alias choisi par EIZO pour le menu Ajustage.
 (Dans ce manuel, le nom des options de réglage/configuration du menu de réglage apparaissent entre crochets <>. (Par ex. : <Couleur>))

REMARQUE

- Tout en appuyant sur ⏻, appuyez sur MENU, INPUT ou sur la barre de défilement pour mettre le moniteur sous tension.
- Tandis que l'écran s'affiche, vous pouvez désactiver le voyant d'alimentation qui s'allume en bleu (voir « Configuration de l'affichage du voyant Tension/logo EIZO », page 30).

1-3 Fonctions

Commutation du signal d'entrée

Affichage simple

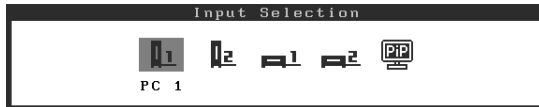

Menu Sélection entrée (Pour plus d'informations sur le fonctionnement du menu, reportez-vous à la page 13.)

- Pour changer le signal d'entrée pour l'affichage souhaité de l'appareil [Sélection entrée] voir page 15

Affichage PinP (incrustation d'image)

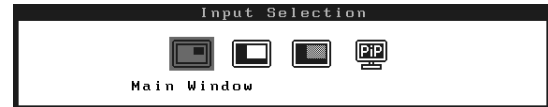

- Pour changer le signal d'entrée de la fenêtre principale/sous-fenêtre voir page 25
- Pour masquer l'affichage de la sous-fenêtre tout en diffusant le son [Sous-fenêtre désact.] voir page 25

Configuration/Réglage du moniteur

(Signal d'entrée analogique de l'ordinateur : entrée PC 2 uniquement)



Menu de réglage (Pour plus d'informations sur le fonctionnement du menu, reportez-vous à la page 13.)

1 Réglage d'écran Page 16

Menu Ecran

- Réglage automatique de l'écran [Réglage écran auto]

2 Réglage d'écran avancé

- Pour supprimer les barres verticales [Horloge] voir page 17
- Pour supprimer le scintillement ou le flou [Phase] voir page 17
- Pour corriger la position de l'écran [Position Hor.] voir page 18
- Pour corriger la position de l'écran [Position Vert.] voir page 18
- Pour effectuer un réglage lorsque l'image ne s'affiche pas avec la résolution appropriée [Résolution] voir page 33
- Pour ajuster automatiquement la palette de couleurs [Réglage niveau auto]..... voir page 18
- Pour effectuer un réglage lorsque des parasites apparaissent sur l'écran [Filtre du Signal] voir page 33

Affichage PinP (incrustation d'image) Page 24

Menu Réglages PinP

- Pour afficher simultanément l'écran du signal d'entrée PC (Fenêtre principale) et l'écran du signal d'entrée VIDEO (Sous-fenêtre) [PinP] voir page 24
- Pour modifier la Position de la sous-fenêtre [Posit. sous-fenêtre] voir page 26
- Pour configurer le niveau translucide de la Sous-fenêtre [Translucide] voir page 26
- Pour sélectionner la taille d'affichage de la sous-fenêtre [Taille sous-fenêtre] voir page 26

Réglage de couleur (Réglage simple) Page 19

Menu Couleur

- Pour sélectionner le mode couleur [Mode Couleur]

Réglage de couleur (Ajustages avancés) Page 20

- [Luminosité / Niveau de noir / Contraste / Saturation / Nuance / Température / Contour / Contraste / Gain / Gamma / Filtre anti-bruit / Conversion I/P] peuvent être réglés pour chaque mode.
Les fonctions qui peuvent être définies varient en fonction du mode d'affichage.

Rétablissement des réglages par défaut

- Pour réinitialiser le réglage de la couleur [Restaurer] voir page 14

Réglage du son Page 23

Menu Son

- Pour régler [Volume / Tonalité / Basse / Balance / Niveau son]

- [] correspond au nom de la fonction.
- Les fonctions pouvant être définies diffèrent selon le signal d'entrée.

Configuration/Réglage du moniteur (Suite)



Menu de réglage
(Pour plus d'informations sur le fonctionnement du menu, reportez-vous à la page 13.)

Monitor Settings
Language

Menu Réglages moniteur

Configuration de la langue d'affichage

- Pour configurer la langue d'affichage du menu [Langue] voir page 31

Réglage automatique de la luminosité

- Pour régler automatiquement la luminosité de l'écran selon la luminosité de l'image et de l'environnement [BrightRegulator] voir page 22

Configuration du mode d'économie d'énergie du moniteur

- Pour configurer les conditions de rétablissement du mode d'économie d'énergie [Détection du signal] voir page 29

Réglage du voyant d'alimentation

- Pour désactiver le voyant d'alimentation lors de l'affichage d'un écran [Voyant Tension] ... voir page 30

Configuration du téléavertisseur

- Pour régler le téléavertisseur [Bip] voir page 30

Modification automatique de la taille de l'écran

- Pour modifier automatiquement la taille de l'écran en fonction des informations sur l'aspect du signal d'entrée [Taille d'écran auto] voir page 27

Réglage de l'espace couleur

- Pour effectuer un réglage lorsque la couleur de l'image ne s'affiche pas correctement [Espace couleur] voir page 35

Réglage de la fréquence de trame

- Pour sélectionner la configuration en fonction de la zone d'utilisation du moniteur [Fréquence de trame] voir page 35

Modification de la configuration USB Page 15

USB
PC 1 / PC 2

Menu USB

- Pour modifier la configuration selon l'ordinateur utilisé (lorsque USB est connecté) [USB]

Modification de la taille de l'écran Page 27

Screen Size
Full Screen

Menu Taille

- Pour modifier la taille de l'image de l'écran/de l'image projetée à l'écran [Taille]

Rétablissement des réglages par défaut Page 14

- Pour réinitialiser tous les réglages [Restaurer]

Vérification des informations Page 31

Information (1/2)

PC 1
1680x1050
fH: 65.3kHz
fV: 60.0 Hz

Menu Informations

- Pour vérifier les configurations, le temps d'utilisation, etc. [Informations]

Configuration de la fonction de mise en veille Page 29

Off Timer
Disable

Menu Mise en veille

- Pour régler le délai de mise en veille du moniteur [Mise en veille]

logo EIZO Page 30

- Pour configurer l'affichage du logo EIZO/le masquage du logo EIZO lorsque le moniteur est mis sous tension [Fonction d'affichage du logo EIZO]

Verrouillage des interrupteurs Page 14

- Pour verrouiller les fonctions disponibles [Verrouillage]

- [] correspond au nom de la fonction.
- Les fonctions pouvant être définies diffèrent selon le signal d'entrée.

Chapitre 2 Fonctionnement de base

2-1 Utilisation de l'interrupteur de fonctionnement

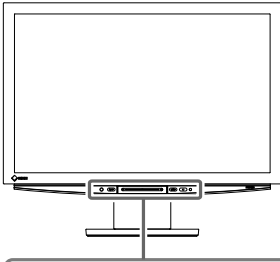

■ Mise sous/hors tension

Sous tension : Appuyez sur l' une de ces touches pour mettre le moniteur sous tension.

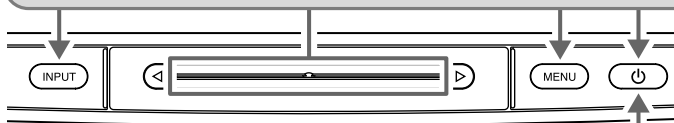

Hors tension : Appuyez sur

■ Ouverture/fermeture d'un menu

Menu de sélection d' entrée

Appuyez sur INPUT.

Menu de réglage

Appuyez sur MENU.

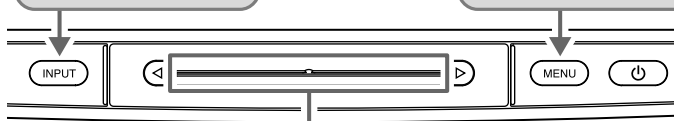

Menu de volume

Appuyez sur la barre de défilement.

(Lorsque le menu n' est pas affiché à l' écran)

■ Sélection d'une option de menu

Configuration et réglages

Déplacez la barre de défilement vers la gauche ou la droite.

* Le niveau d'incréméntation/ décrémentation de la valeur de réglage varie selon la vitesse de déplacement de la barre de défilement.

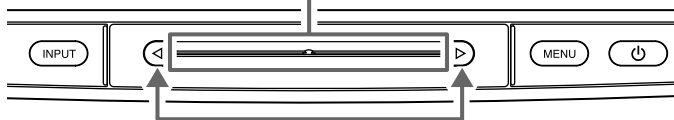

Pour un réglage précis

Appuyez sur l' une des extrémités de la barre de défilement repérée par < ou >.

* Si vous appuyez une fois, la valeur de réglage incrémente ou décrémente d'un échelon à la fois. Si vous appuyez en continu, la valeur change séquentiellement.

■ Définition d'une option

Choix d'une configuration et réglage de sa valeur

Appuyez sur la barre de défilement.

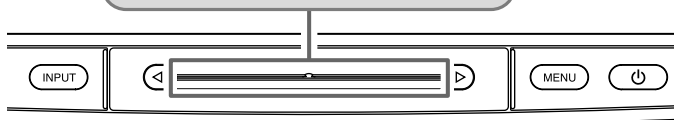

NOTE

• Vous pouvez commander le moniteur de trois façons différentes :

- En appuyant sur l'interrupteur

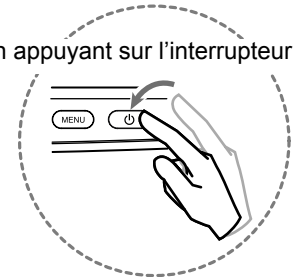

- En appuyant sur la barre de défilement

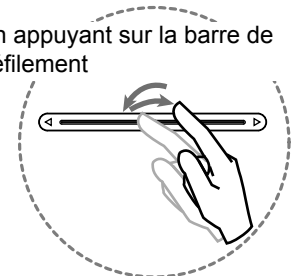

- En déplaçant la barre de défilement

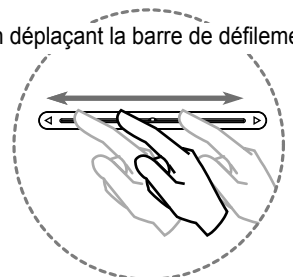

2-2 Fonctionnement du menu

• Fonctionnement de base du menu Sélection entrée

[Affichage du menu Sélection entrée et sélection du signal d'entrée]

- (1) Appuyez sur INPUT sur le panneau de fonctionnement.
Le menu Sélection entrée apparaît.
- (2) Faites glisser la barre de défilement vers la gauche ou vers la droite pour sélectionner le signal d'entrée, puis appuyez sur la barre de défilement.
L'image de l'écran apparaît.

[Quitter le menu Sélection entrée]

- (1) Appuyez sur INPUT.
Le menu Sélection entrée disparaît.

• Fonctionnement de base du menu de réglage

[Affichage du menu de réglage et sélection de la fonction]

- (1) Appuyez sur MENU sur le panneau de fonctionnement.
Le menu principal s'affiche.
- (2) Faites glisser la barre de défilement vers la gauche ou vers la droite pour sélectionner la fonction, puis appuyez sur la barre de défilement.
Le sous-menu s'affiche.
- (3) Faites glisser la barre de défilement vers la gauche ou vers la droite pour sélectionner la fonction, puis appuyez sur la barre de défilement.
Le menu de réglage/réglage s'affiche.
- (4) Faites glisser la barre de défilement vers la gauche ou vers la droite pour configurer/régler le moniteur, puis appuyez sur la barre de défilement.
La configuration/le réglage est enregistré(e).

[Quitter le menu de réglage]

- (1) Appuyez sur MENU.
Le menu de réglage se ferme.

REMARQUE

- Certains menus ne comportent pas de sous-menus.

2-3 Rétablissement des réglages par défaut

• Pour réinitialiser le réglage de la couleur [Restaurer]

Seule la nuance du mode couleur actuellement défini revient aux réglages par défaut (réglages en usine).

[Procédure]

- (1) Choisissez l'icône <Couleur> dans le menu de réglage, puis appuyez sur la barre de défilement.
- (2) Choisissez l'icône <Restaurer> dans le menu <Couleur>, puis appuyez sur la barre de défilement.
Le message « Le réglage couleur actuel sera perdu. » s'affiche sur l'écran.
- (3) Faites glisser la barre de défilement vers la gauche ou vers la droite pour sélectionner « Restaurer », puis appuyez sur la barre de défilement.
L'opération de rétablissement est terminée.

• Pour réinitialiser tous les réglages [Restaurer]

Réinitialisez tous les réglages, à l'exception de [Fréquence de trame], [USB] et [Volume], à leurs valeurs par défaut (réglages en usine).

[Procédure]

- (1) Choisissez l'icône <Restaurer> dans le menu de réglage, puis appuyez sur la barre de défilement.
Le message « Tous les réglages, sauf fréquence de trame et USB, sont réinitialisés » s'affiche sur l'écran.
- (2) Faites glisser la barre de défilement vers la gauche ou vers la droite pour sélectionner « Restaurer », puis appuyez sur la barre de défilement.
L'opération de rétablissement est terminée.

2-4 Verrouillage des interrupteurs

• Pour verrouiller les fonctions disponibles [Verrouillage]

Cette fonction permet de verrouiller les interrupteurs pour conserver la configuration et/ou le réglage défini(e) et limiter les fonctions disponibles.

[Verrouillage]

- (1) Appuyez sur  pour mettre le moniteur hors tension.
- (2) Appuyez sur MENU pendant environ 3 secondes.
Le verrouillage est effectué (le message « Verrouillage : Marche » s'affiche) et l'écran s'affiche avec le verrouillage.

[Déverrouillage]

- (1) Appuyez sur  pour mettre le moniteur hors tension.
- (2) Appuyez sur MENU pendant environ 3 secondes.
Le verrouillage est débloqué (« Verrouillage : Arrêt » s'affiche) et l'écran s'affiche avec le déverrouillage.

REMARQUE

- Pour la configuration par défaut, reportez-vous à la section « Principaux réglages par défaut (réglages en usine) », page 42.

REMARQUE

- Les opérations suivantes sont disponibles en mode verrouillé.
 - Marche/Arrêt en appuyant sur .
 - Marche en appuyant sur INPUT, MENU ou la barre de défilement.
 - Fonction de verrouillage Marche/Arrêt
 - Fonction Affichage du logo EIZO Marche/Arrêt (Page 30)

Chapitre 3 Configuration et réglage

3-1 Commutation du signal d'entrée

- Pour changer le signal d'entrée pour l'image souhaitée de l'appareil [Sélection entrée]

[Procédure]

- (1) Appuyez sur INPUT.
Le menu Sélection entrée apparaît.
- (2) Faites glisser la barre de défilement vers la gauche ou vers la droite pour sélectionner le signal d'entrée pour l'image souhaitée de l'appareil ou appuyez sur la barre de défilement.
L'image souhaitée apparaît.

■ Lors du raccordement d'un ordinateur avec une connexion USB [USB]

Modifiez la configuration [USB] en fonction du signal d'entrée ordinateur utilisé.

Configuration	Etat d'utilisation
PC 1 (Signal numérique)	Lors de l'utilisation de PC 1.
PC 2 (Signal analogique)	Lors de l'utilisation de PC 2.

[Procédure]

- (1) Choisissez l'icône <USB> dans le menu de réglage, puis appuyez sur la barre de défilement.
Le menu <USB> s'affiche.
- (2) Faites glisser la barre de défilement vers la gauche ou vers la droite pour sélectionner « PC 1 » ou « PC 2 », puis appuyez sur la barre de défilement.
Le réglage USB est terminé.
[Lorsque le message suivant s'affiche]
Lorsque le message suivant s'affiche : « Si le réglage USB est modifié, la connexion à l'ordinateur sera perdue. Voulez-vous changer le réglage ? », confirmez à droite (changement du réglage USB) pour passer à l'étape 3.
- (3) Faites glisser la barre de défilement vers la gauche ou vers la droite pour sélectionner « Oui », puis appuyez sur la barre de défilement.
Le réglage USB est terminé.

REMARQUE

- Lorsque « PinP » est sélectionné, l'affichage du moniteur passe en mode PinP (incrustation d'image).
- Lors de la commutation du signal d'entrée en mode PinP, reportez-vous à la page 25.

Attention

- Si le réglage [USB] n'est pas correctement effectué, les appareils USB raccordés au moniteur risquent de ne pas fonctionner ou aucun son n'est émis par les haut-parleurs.
- Notez les éléments suivants lors de la modification du réglage.
 - Lors du raccordement d'un périphérique mémoire, comme une mémoire USB, au moniteur, les données risquent d'être perdues ou altérées. Assurez-vous de modifier le réglage USB après avoir retiré le périphérique mémoire.
 - Lors de l'exécution d'une application de lecture audio, etc., si le réglage d'origine est rétabli, aucun son ne risque d'être émis. Assurez-vous de modifier le réglage USB après avoir quitté l'application.

3-2 Réglage d'écran (Signal d'entrée analogique d'ordinateur uniquement)

Le réglage de l'écran du moniteur est utilisé pour supprimer le scintillement de l'écran ou régler correctement la position et la taille de l'écran en fonction de l'ordinateur à utiliser. Pour un confort d'utilisation du moniteur, réglez l'écran lorsque le moniteur est installé pour la première fois ou lorsque les réglages de l'ordinateur utilisés sont mis à jour.

La fonction Réglage écran auto peut être utilisée dans les cas suivants :

- **Lorsqu'un signal est émis vers le moniteur pour la première fois.**
- **Lorsqu'un signal est émis vers le moniteur pour la première fois après une modification de la résolution ou de la fréquence de rafraîchissement des signaux d'entrée.**

[Procédures de réglage]

1 Choisissez l'icône <Ecran> dans le menu de réglage, puis appuyez sur la barre de défilement.

Le menu <Ecran> s'affiche.

2 Choisissez l'icône <Réglage écran auto> dans le menu <Ecran>, puis appuyez sur la barre de défilement.

Le message « Votre réglage actuel sera perdu si vous effectuez un « Réglage écran auto ». Voulez-vous continuer ? » s'affiche à l'écran.

3 Faites glisser la barre de défilement vers la gauche ou vers la droite pour sélectionner « Oui », puis appuyez sur la barre de défilement.

La fonction Réglage écran auto est activée et l'horloge, la phase et la position de l'écran sont réglées automatiquement.

Si aucun réglage satisfaisant ne peut être obtenu à l'aide de la fonction Réglage écran auto, effectuez le réglage selon la procédure ci-dessous. Lorsque l'écran s'affiche correctement, passez à l'étape 6 « Réglage niveau auto ».

REMARQUE

- Lorsque vous utilisez des signaux d'entrée numériques, les images s'affichent correctement en fonction des données prédéfinies du moniteur. Aucun réglage d'écran n'est requis.

Attention

- La fonction Réglage écran auto ne fonctionne pas pour les signaux d'entrée basse résolution, comme VGA, etc.
- Attendez au moins 30 minutes après la mise sous tension du moniteur avant de commencer le réglage de la couleur.

REMARQUE

- Utilisez le « Programme de réglage de l'écran » sur le disque utilitaire EIZO LCD fourni.

Attention

- Cette fonction fonctionne correctement lorsqu'une image s'affiche en plein écran sur l'ordinateur Windows ou Macintosh. Elle ne fonctionne pas correctement lorsqu'une image ne s'affiche que sur une partie de l'écran (fenêtre de commande DOS, par exemple) ou lorsqu'un fond d'écran noir (papier peint, etc.) est utilisé.
- La fonction de réglage automatique ne fonctionne pas correctement avec certaines cartes vidéo.

REMARQUE

- Lorsque l'image de l'écran ne s'affiche avec la résolution appropriée même après avoir exécuté Réglage écran auto, réglez la résolution du signal d'entrée manuellement. Si la résolution est définie, l'option [Réglage écran auto] est à nouveau exécutée. (Voir Chapitre 4, « Dépannage », page 33.)

- Réglage d'écran avancé

4 Lancez le programme de réglage d'écran.

Chargez le Disque utilitaire LCD EIZO sur l'ordinateur et démarrez le programme de réglage d'écran compatible avec votre ordinateur.

Après démarrage du programme, procédez au réglage de l'étape 5 conformément aux instructions.

5 Exécutez le réglage avancé à l'aide du menu <Ecran> dans le menu de réglage.

- **Pour supprimer les barres verticales [Horloge]**

(1) Choisissez l'icône <Horloge> dans le menu <Ecran>, puis appuyez sur la barre de défilement.

Le menu <Horloge> s'affiche.

(2) Faites glisser la barre de défilement vers la gauche ou vers la droite pour supprimer les barres verticales, puis appuyez sur la barre de défilement.

Le réglage est terminé.

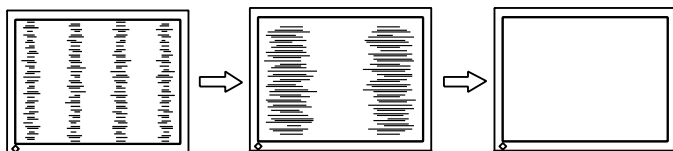

- **Pour supprimer le scintillement ou le flou [Phase]**

(1) Choisissez l'icône <Phase> dans le menu <Ecran>, puis appuyez sur la barre de défilement.

Le menu <Phase> s'affiche.

(2) Faites glisser la barre de défilement vers la gauche ou vers la droite pour supprimer le scintillement ou le flou, puis appuyez sur la barre de défilement.

Le réglage est terminé.

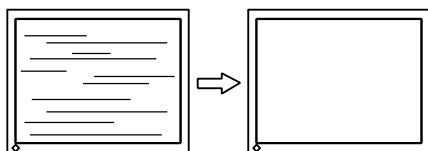

REMARQUE

- Pour connaître la procédure de lancement du programme de réglage d'écran, reportez-vous au fichier « Readme.txt » ou « Readme ».
- Si vous utilisez un ordinateur Windows, vous pouvez lancer directement le programme à partir du menu Démarrer.
- Si votre ordinateur ne dispose d'aucun programme de réglage, affichez un motif de damier à l'écran (voir ci-dessous), puis passez aux étapes suivantes.

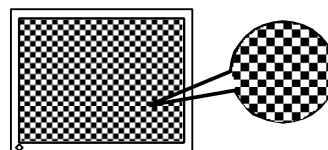

REMARQUE

- Pour le réglage, faites glisser doucement la barre de défilement afin de ne pas manquer le point de réglage.
- Lorsqu'un flou, un scintillement ou des barres s'affichent à l'écran après l'ajustage, activez la fonction [Phase] pour supprimer le scintillement ou le flou.

Attention

- Le scintillement ou le flou risquent de ne pas être supprimés selon l'ordinateur ou la carte vidéo que vous utilisez.

REMARQUE

- Lorsque des barres verticales apparaissent sur l'écran après le réglage, revenez à l'étape « Pour supprimer les barres verticales [Horloge] ». (Horloge → Phase → Position)

- **Pour corriger la position de l'écran [Position Hor./Position Vert.]**

Etant donné que le nombre de pixels et les positions des pixels sont fixes sur le moniteur LCD, une seule position est possible pour afficher correctement les images. Le réglage de la position est effectué pour déplacer une image vers la position correcte.

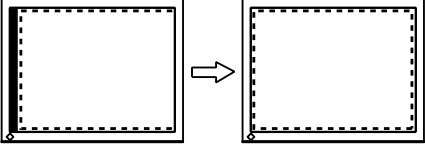
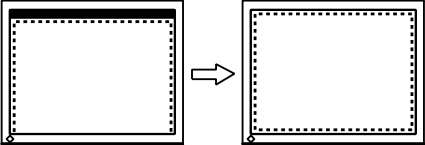
Configuration	Etat de l'écran
Position Hor.	<p>Lorsque la position de l'écran sur le moniteur est déplacée horizontalement, réglez la position de l'écran.</p> 
Position Vert.	<p>Lorsque la position de l'écran sur le moniteur est déplacée verticalement, réglez l'écran.</p> 

- (1) Choisissez l'icône <Position Hor.>/<Position Vert.> dans le menu <Ecran>, puis appuyez sur la barre de défilement.
Le menu <Position Hor.>/<Position Vert.> s'affiche.
- (2) Faites glisser la barre de défilement vers la gauche ou vers la droite pour régler l'écran afin que toute la zone d'affichage, délimitée par le cadre en pointillés, apparaisse sur l'écran. Appuyez ensuite sur la barre de défilement.
Le réglage est terminé.

6 Ajustez la plage de sortie du signal.

- **Pour ajuster automatiquement la palette de couleurs [Réglage niveau auto]**

Chaque palette de couleurs (0 à 255) peut s'afficher en ajustant le niveau de sortie du signal.

- (1) Choisissez l'icône <Réglage niveau auto> dans le menu <Ecran>, puis appuyez sur la barre de défilement.
Le message « Votre réglage actuel sera perdu si vous effectuez un « Réglage niveau auto ». Voulez-vous continuer ? » s'affiche à l'écran.
- (2) Faites glisser la barre de défilement vers la gauche ou vers la droite pour sélectionner « Oui », puis appuyez sur la barre de défilement.
La plage de sortie est réglée automatiquement.

Lorsque vous utilisez le « Programme de réglage d'écran », le programme est terminé.

3-3 Réglage de couleur

Réglage simple

• Pour sélectionner le mode couleur [Mode Couleur]

La commutation du mode couleur vous permet de définir le mode d'affichage approprié sur le moniteur.

[Signal d'entrée PC]

Un mode d'affichage approprié peut être sélectionné parmi cinq modes.

Mode	Etat
Texte	Adapté à l'affichage de textes sur traitement de texte ou feuille de calcul.
Image	Adapté à l'affichage de photos ou d'images.
Film	Adapté à la lecture d'images animées.
Personnalisé (PCx*)	Pour ajuster les réglages selon vos préférences.
sRGB	Adapté à la comparaison des couleurs des périphériques compatibles sRGB.

* Le signal d'entrée sélectionné à ce moment s'affiche.

[Signal d'entrée VIDEO]

Un mode d'affichage approprié peut être sélectionné parmi quatre modes.

Mode	Etat
Standard	Affichage vidéo standard.
Léger	Convient aux effets spéciaux, etc.
Dynamique	Convient pour une image aux contours nets.
Personnalisé (VIDEOx*)	Pour ajuster les réglages selon vos préférences.

* Le signal d'entrée sélectionné à ce moment s'affiche.

[Procédure]

- (1) Choisissez l'icône <Couleur> dans le menu de réglage, puis appuyez sur la barre de défilement.
- (2) Choisissez l'icône <Mode Couleur> dans le menu <Couleur>, puis appuyez sur la barre de défilement.
Le menu <Mode Couleur> s'affiche.
- (3) Faites glisser la barre de défilement vers la gauche ou vers la droite pour sélectionner le mode souhaité, puis appuyez sur la barre de défilement.
Le réglage du mode couleur est terminé.

REMARQUE

- Vous pouvez modifier l'état de réglage du mode couleur. (Voir la section « Ajustages avancés », page 20.)

Ajustages avancés

• Pour régler/configurer le mode couleur

Des réglages/configurations indépendants et l'enregistrement du réglage de la couleur sont disponibles pour chaque mode.

[Signal d'entrée PC] ✓ : Ajustage/Réglage possible – : Réglage non disponible

Icône	Fonction	Mode Couleur				
		Texte	Image	Film	Personnalisé (PCx*)	sRGB
	Luminosité	✓	✓	✓	✓	✓
	Niveau de noir	–	–	–	✓	–
	Contraste	–	✓	✓	✓	–
	Saturation	✓	✓	✓	✓	–
	Nuance	✓	✓	✓	✓	–
	Température	✓	✓	✓	✓	–
Réglages avancés						
	Contour	–	✓	✓	✓	–
	Contraste	–	✓	✓	✓	–
	Gain	–	–	–	✓	–
	Gamma	–	–	–	✓	–
	Restaurer	✓	✓	✓	✓	✓

[Signal d'entrée VIDEO] ✓ : Ajustage/Réglage possible – : Réglage non disponible

Icône	Fonction	Mode Couleur			
		Standard	Léger	Dynamique	Personnalisé (VIDEOx*)
	Luminosité	✓	✓	✓	✓
	Niveau de noir	✓	✓	✓	✓
	Contraste	✓	✓	✓	✓
	Saturation	✓	✓	✓	✓
	Nuance	✓	✓	✓	✓
	Température	✓	✓	✓	✓
Réglages avancés					
	Contour	✓	✓	✓	✓
	Contraste	✓	✓	✓	✓
	Gamma	–	–	–	✓
	Filtre anti-bruit	–	–	–	✓
	Conversion I/P	–	–	–	✓
	Restaurer	✓	✓	✓	✓

* Le signal d'entrée sélectionné à ce moment s'affiche.













Attention

- Exécutez [Réglage niveau auto] avant de commencer à régler les couleurs pour les signaux d'entrée analogiques en provenance d'un ordinateur. Reportez-vous à la section « Pour ajuster automatiquement la palette de couleurs », page 18.
- Attendez au moins 30 minutes après la mise sous tension du moniteur avant de commencer le réglage de couleur.
- Sélectionnez <Restaurer> dans le menu <Couleur> pour inverser les réglages par défaut (réglages en usine) de la nuance du mode couleur sélectionné.
- La même image peut s'afficher dans différentes couleurs sur plusieurs moniteurs en raison des caractéristiques propres aux moniteurs. Effectuez un réglage visuel de couleur fin lorsque vous comparez les couleurs sur plusieurs moniteurs.

REMARQUE

- Les fonctions de réglage diffèrent selon le mode. Pour plus de détails, reportez-vous aux tableaux situés sur la gauche.

• Options de réglage

Menu	Description	Niveau
Luminosité 	Pour régler la luminosité du plein écran selon vos préférences	0 à 100%
Niveau de noir 	Pour régler le Niveau de noir selon vos préférences	0 à 100%
REMARQUE		
<ul style="list-style-type: none"> • RGB (Red, Green, Blue - Rouge, Vert, Bleu) est réglé respectivement pour l'entrée du signal d'ordinateur et RGB est réglé pour le signal d'entrée VIDEO. 		
Contraste 	Pour régler le contraste de l'image	0 to 100% Vous pouvez afficher chaque palette de couleurs si vous effectuez un réglage sur 50%.
Saturation 	Pour régler la saturation des couleurs	-50 à 50
Attention		
<ul style="list-style-type: none"> • Cette fonction ne permet pas d'afficher chaque palette de couleurs. 		
Nuance 	Pour produire une couleur d'apparence spécifique, etc.	-50 à 50
Attention		
<ul style="list-style-type: none"> • Cette fonction ne permet pas d'afficher chaque palette de couleurs. 		
Température 	Pour sélectionner une température de couleur	4 000 K à 10 000 K, pour chaque 500 K comme unité. (Y compris 9 300 K)
REMARQUE		
<ul style="list-style-type: none"> • Lorsque la valeur est réglée sur « Arrêt », la température de couleur naturelle du panneau est affichée. • Les valeurs en Kelvin (K) sont indiquées à titre de référence. 		
Contour 	Permet d'accentuer les contours de l'image progressivement	-5 à 5
Contraste 	Permet de faire ressortir les contrastes de l'image	Activer/Desactiver
Gain 	Pour régler respectivement les couleurs rouge, vert et bleu sur le ton de couleur souhaité	0 à 100% Ajustez la luminosité respective du rouge/vert/bleu pour obtenir le ton de couleur souhaité. Affichez une image sur fond blanc ou gris pour régler le niveau.
Gamma 	Pour définir une valeur gamma	1,8/2,0/2,2/2,4
REMARQUE		
<ul style="list-style-type: none"> • Le signal d'entrée numérique est recommandé pour le réglage de la valeur gamma. 		
Filtre anti-bruit 	Permet de réduire des parasites précis ou des parasites apparaissant lors de la compression MPEG	Haut/Bas/Desactiver
Attention		
<ul style="list-style-type: none"> • L'image de l'écran peut être déformée en fonction du. 		
Conversion I/P 	Permet de régler les méthodes de traitement de la conversion I/P (entrelacé/progressif)	Auto/Cinéma/Image vidéo/Image fixe Sélectionnez l'une des options ci-dessus en fonction de l'image de l'écran qui s'affiche sur le moniteur.
Restaurer 	Pour restaurer les réglages de couleur du mode Couleur sélectionné aux réglages par défaut	

REMARQUE

- Les valeurs en « % » sont indiquées à titre de référence.

[Procédure]

- (1) Choisissez l'icône <Couleur> dans le menu de réglage, puis appuyez sur la barre de défilement.
- (2) Choisissez l'icône <Mode Couleur> dans le menu <Couleur>, puis appuyez sur la barre de défilement.
- (3) Sélectionnez le mode couleur de votre choix dans le menu <Mode Couleur>, puis appuyez sur la barre de défilement.
- (4) Sélectionnez la fonction de votre choix pour effectuer un réglage/une configuration dans le menu <Couleur>, puis appuyez sur la barre de défilement.

Le menu de fonction sélectionné s'affiche.

- (5) Faites glisser la barre de défilement vers la gauche ou vers la droite pour régler/configurer les valeurs, puis appuyez sur la barre de défilement.

Le réglage/la configuration est terminé(e).

• Pour régler automatiquement la luminosité [BrightRegulator]

La luminosité de l'écran est réglée automatiquement en fonction de la luminosité de l'image et la luminosité de l'environnement détectées par le capteur sur le côté inférieur du moniteur.

[Procédure]

- (1) Choisissez l'icône <Réglages moniteur> dans le menu de réglage, puis appuyez sur la barre de défilement.
- (2) Choisissez l'icône <BrightRegulator> dans le menu <Réglages moniteur>, puis appuyez sur la barre de défilement.
Le menu <BrightRegulator> s'affiche.
- (3) Faites glisser la barre de défilement vers la gauche ou vers la droite pour sélectionner « Elevée », « Standard » ou « Désactivé », puis appuyez sur la barre de défilement.





La configuration de la BrightRegulator est terminée.

REMARQUE

- Ne couvrez pas le capteur.
- Effectuez un réglage sur « Elevée » si vous souhaitez une luminosité un peu plus élevée que le statut de configuration « Standard ».

3-4 Réglage du son

- Pour régler [Volume/Tonalité/Basse/Balance/Niveau son]

Menu	Description	Niveau de réglage
Volume 	Permet de régler le volume	0 à 30
Tonalité 	Permet de régler les sons forts/faibles dans la zone de son élevée	-15 à 15
Basse 	Permet de régler les sons forts/faibles dans la zone de son basse	-15 à 15
Balance 	Permet de régler la balance du volume sur les côtés gauche et droit	-32 à 32
Niveau son 	Permet de régler le niveau du son reçu	-3 à 3

[Procédure]

- (1) Choisissez l'icône <Son> dans le menu de réglage, puis appuyez sur la barre de défilement.
- (2) Sélectionnez la fonction de votre choix pour effectuer un réglage dans le menu <Son>, puis appuyez sur la barre de défilement.
Le menu de fonction sélectionné s'affiche.
- (3) Faites glisser la barre de défilement vers la gauche ou vers la droite pour régler la valeur, puis appuyez sur la barre de défilement.
Le réglage est terminé.

REMARQUE

- Les réglages du son autres que [Niveau son] peuvent être exécutés respectivement pour les haut-parleurs et le casque. Lors du réglage du son du casque, raccordez le casque au moniteur.
- Selon les types de signaux d'entrée, une différence de volume peut se produire car le niveau sonore moyen de l'appareil externe diffère. Par exemple, si la différence de volume des signaux d'entrée VIDEO 1 et VIDEO 2 devient importante, vous pouvez réduire cette différence de volume en augmentant le [Niveau son] du côté du volume inférieur.

REMARQUE

- Vous pouvez afficher le menu <Volume> en appuyant sur la barre de défilement lorsque aucun menu n'est affiché sur l'écran.

Attention

- Selon le réglage du volume, le son peut être déformé. Dans ce cas, baissez le volume. La déformation du son peut être réduite.

3-5 Affichage PinP (incrustation d'image)

- Pour afficher simultanément l'écran du signal d'entrée PC (Fenêtre principale) et l'écran du signal d'entrée VIDEO (Sous-fenêtre) [PinP]

Lorsqu'un ordinateur et un Equipement AV sont raccordés au moniteur, le moniteur vous permet d'afficher les images de l'écran dans la Fenêtre principale et la Sous-fenêtre.

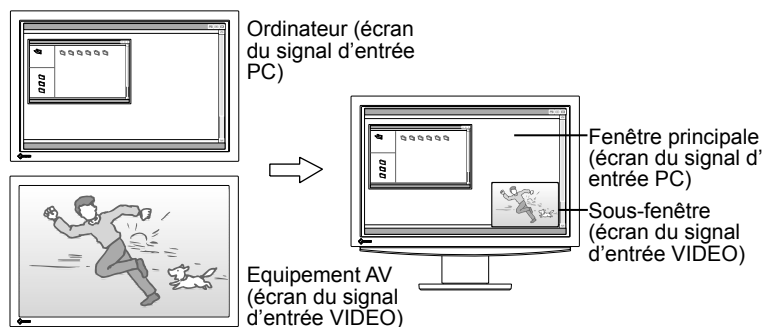

[Procédure]

- (1) Choisissez l'icône <Réglages PinP> dans le menu de réglage, puis appuyez sur la barre de défilement.
- (2) Choisissez l'icône <PinP> dans le menu <Réglages PinP>, puis appuyez sur la barre de défilement.
Le menu <PinP> s'affiche.
- (3) Faites glisser la barre de défilement vers la gauche ou vers la droite pour sélectionner « Marche », puis appuyez sur la barre de défilement.
La configuration est terminée.

■ Pour revenir au mode d'affichage normal (Affichage simple) à partir du mode d'affichage PinP

[Procédure]

- (1) Choisissez l'icône <Réglages PinP> dans le menu de réglage, puis appuyez sur la barre de défilement.
- (2) Choisissez l'icône <PinP> dans le menu <Réglages PinP>, puis appuyez sur la barre de défilement.
Le menu <PinP> s'affiche.
- (3) Faites glisser la barre de défilement vers la gauche ou vers la droite pour sélectionner « Arrêt », puis appuyez sur la barre de défilement.
Le mode d'affichage PinP est annulé.

REMARQUE

- Lorsque <PinP> est réglé sur « Marche », le moniteur affiche les images du signal d'entrée PC sélectionné et le signal d'entrée VIDEO précédemment sélectionné dans un écran double.
- En mode d'affichage PinP, les sons de la Fenêtre principale et de la Sous-fenêtre sont émis simultanément. Le niveau sonore de la sous-fenêtre influence celui de la fenêtre principale.
- En appuyant sur INPUT pendant environ deux secondes, vous pouvez définir le mode d'affichage en mode PinP.
- En appuyant sur INPUT et à l'aide du menu Sélection entrée, vous pouvez définir le mode d'affichage en mode PinP. (Voir page 15.)

Attention

- Lorsque vous sélectionnez le signal d'entrée VIDEO, la fonction PinP n'est pas disponible.
- La Fenêtre principale n'est pas utilisée pour l'affichage du signal d'entrée VIDEO et la Sous-fenêtre n'est pas utilisée pour l'affichage du signal d'entrée PC.

REMARQUE

- En appuyant sur INPUT pendant environ deux secondes en mode d'affichage PinP, vous pouvez revenir au mode d'affichage simple.

■ Pour changer le signal d'entrée de la Fenêtre principale/Sous-fenêtre [Procédure]

(1) Appuyez sur INPUT.

Le menu Sélection entrée apparaît.

(2) Faites glisser la barre de défilement vers la gauche ou vers la droite pour sélectionner <Fenêtre principale>/<Sous-fenêtre>, puis appuyez sur la barre de défilement.

Le menu Sélection entrée pour la <Fenêtre principale>/<Sous-fenêtre> s'affiche.

(3) Faites glisser la barre de défilement vers la gauche ou vers la droite pour sélectionner le signal d'entrée, puis appuyez sur la barre de défilement.

Le signal d'entrée est modifié.

[Sélection entrée pour Fenêtre principale]
Ex. : PC 1 → PC 2 pour Fenêtre principale

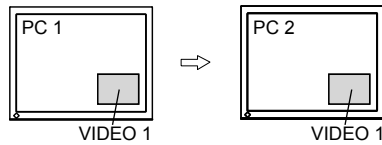

[Sélection entrée pour Sous-fenêtre]
Ex. : VIDEO 1 → VIDEO 2 pour Sous-fenêtre

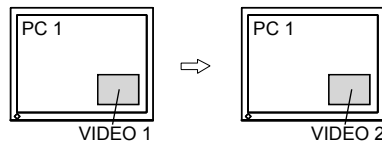

■ Pour masquer l'affichage de la Sous-fenêtre tout en diffusant le son [Sous-fenêtre désact.]

En mode d'affichage PinP, cette fonction vous permet de masquer l'affichage Sous-fenêtre tout en émettant le son.

Si vous souhaitez afficher temporairement l'écran de l'ordinateur, cette fonction est disponible.

[Procédure]

(1) Appuyez sur INPUT.

Le menu Sélection entrée apparaît.

(2) Faites glisser la barre de défilement vers la gauche ou vers la droite pour sélectionner « Sous-fenêtre désact. », puis appuyez sur la barre de défilement.

Seul l'écran Sous-fenêtre disparaît temporairement.

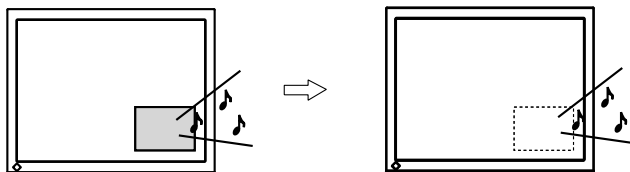

Attention

- Les options de configuration du menu Sélection entrée en mode d'affichage PinP sont différentes de celles du mode d'affichage simple.
- Lorsque vous modifiez le signal d'entrée de la Fenêtre principale (signal d'entrée ordinateur), vous devez modifier la configuration [USB]. (Voir page 15.)

REMARQUE

- Appuyez sur INPUT pour afficher à nouveau la Sous-fenêtre.

- **Pour modifier la Position de la sous-fenêtre [Posit. sous-fenêtre]**

Vous pouvez sélectionner Posit. sous fenêtre parmi « Haut gauche », « Haut droit », « Bas gauche » et « Bas droit ».

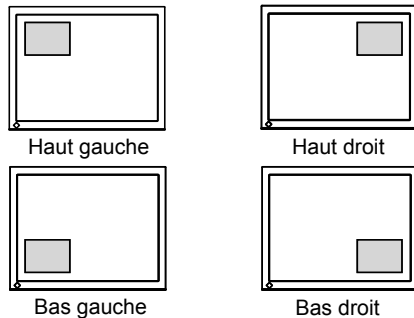

[Procédure]

- (1) Choisissez l'icône <Réglages PinP> dans le menu de réglage, puis appuyez sur la barre de défilement.
- (2) Choisissez l'icône <Posit. sous-fenêtre> dans le menu <Réglages PinP>, puis appuyez sur la barre de défilement.
Le menu <Posit. sous-fenêtre> s'affiche.
- (3) Faites glisser la barre de défilement vers la gauche ou vers la droite pour sélectionner « Haut gauche », « Haut droit », « Bas gauche » ou « Bas droit », puis appuyez sur la barre de défilement.
Le réglage de Posit. Sous-fenêtre est terminé.

- **Pour configurer le niveau translucide de la Sous-fenêtre [Translucide]**

En mode d'affichage PinP, la Sous-fenêtre peut être configurée en mode translucide. Vous pouvez visualiser la Fenêtre principale à travers la Sous-fenêtre.

[Procédure]

- (1) Choisissez l'icône <Réglages PinP> dans le menu de réglage, puis appuyez sur la barre de défilement.
- (2) Choisissez l'icône <Translucide> dans le menu <Réglages PinP>, puis appuyez sur la barre de défilement.
Le menu <Translucide> s'affiche.
- (3) Faites glisser la barre de défilement vers la gauche ou vers la droite pour sélectionner « 0 », « 1 », « 2 » ou « 3 », puis appuyez sur la barre de défilement.
La configuration du mode translucide est terminée.

- **Pour sélectionner la taille d'affichage de la sous-fenêtre [Taille sous-fenêtre]**

La taille d'affichage de la sous-fenêtre est modifiée automatiquement (Taille d'écran auto) en fonction des informations d'aspect du signal d'entrée d'un équipement AV.

Vous pouvez toutefois modifier manuellement la taille de l'affichage de la sous-fenêtre dans le menu <Taille sous-fenêtre>.

[Procédure]

- (1) Choisissez l'icône <Réglages PinP> dans le menu de réglage, puis appuyez sur la barre de défilement.
- (2) Choisissez l'icône <Taille sous-fenêtre> dans le menu <Réglages PinP>, puis appuyez sur la barre de défilement.
Le menu <Taille sous-fenêtre> s'affiche.
- (3) Faites glisser la barre de défilement vers la gauche ou vers la droite pour sélectionner « 4:3 » ou « 16:9 », puis appuyez sur la barre de défilement.
La configuration de la Taille sous-fenêtre est terminée.

REMARQUE

- Si vous configurez le réglage translucide sur « 0 », la Sous-fenêtre n'est pas du tout transparente. (La transparence est indiquée comme ci-dessous. « 0 » : 0%, « 1 » : 25%, « 2 » : 50%, « 3 » : 75%)

Attention

- Lorsque vous utilisez le signal d'entrée 1 080i/720p/1 080p, la taille d'affichage de la sous-fenêtre est réglée sur 16:9.

REMARQUE

- Si vous ne souhaitez pas modifier automatiquement la Taille sous-fenêtre, réglez l'option <Taille d'écran auto> sur « Désactiver » dans <Réglages moniteur>.

3-6 Modification de la taille de l'écran

- Pour modifier la taille de l'image de l'écran/de l'image projetée à l'écran [Taille]

[Signal d'entrée PC]

Si vous configurez une résolution différente de la résolution recommandée sur le moniteur, l'image est automatiquement agrandie sur tout l'écran. Le menu <Taille> vous permet de modifier la taille d'affichage de l'écran.

Configuration	Etat
Plein Ecran	Affiche une image sur la totalité de l'écran. Dans certains cas, les images peuvent être déformées, car la fréquence du balayage vertical est différente de la fréquence du balayage horizontal.
Elargi	Affiche une image sur la totalité de l'écran. Dans certains cas, une bande noire verticale ou horizontale apparaît afin de compenser la différence entre la fréquence de balayage vertical et horizontal.
Normal	Affiche les images selon la résolution spécifiée.

Ex. : Affichage 1 280 × 1 024

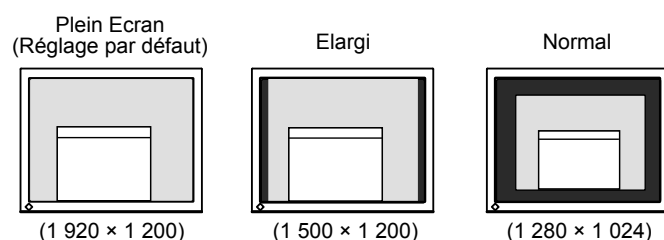

[Procédure]

- (1) Choisissez l'icône <Taille> dans le menu de réglage, puis appuyez sur la barre de défilement.
Le menu <Taille> s'affiche.
- (2) Faites glisser la barre de défilement vers la gauche ou vers la droite pour sélectionner « Plein Ecran », « Elargi » ou « Normal », puis appuyez sur la barre de défilement.
La configuration de la taille de l'écran est terminée.

[Signal d'entrée VIDEO]

La taille d'affichage de l'écran est modifiée automatiquement en fonction des informations d'aspect du signal d'entrée d'un équipement AV (Taille d'écran auto). Cependant, vous pouvez modifier manuellement la taille de l'écran dans le menu <Taille>.

Configuration	Etat
4:3	Affiche l'image au format 4:3. Les bords sont indiqués sur les deux côtés de l'écran. Les images au format 16:9 du signal d'entrée sont compressées horizontalement et étirées verticalement.
Letterbox	Les bords noirs sur les côtés supérieur et inférieur de l'image sont coupés et les images sont affichées sur tout l'écran. A l'exception de Letterbox, les parties supérieure et inférieure de l'image projetée sont coupées.
16:9	Affiche l'image au format 16:9 avec les parties gauche et droite de l'image projetée légèrement coupées. Dans ce mode, les images au format 4:3 du signal d'entrée sont légèrement compressées verticalement et étirées horizontalement.
16:9 Plein écran	Affiche toute l'image au format 16:9 sur tout l'écran sans couper aucune partie. Les bords apparaissent sur les côtés supérieur et inférieur de l'écran. (Peut être sélectionné uniquement lors de la réception du signal d'entrée 1 080i/720p/1 080p)

REMARQUE

- Si vous ne souhaitez pas modifier automatiquement la taille d'affichage de l'écran, réglez <Taille d'écran auto> sur « Désactiver » dans le menu <Réglages moniteur>.

Les tailles et types d'écrans sont indiqués ci-dessous.
 La valeur de configuration disponible diffère selon le signal d'entrée.

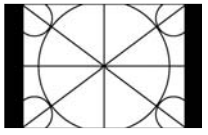
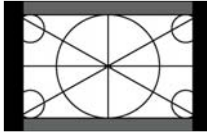
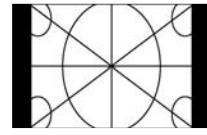
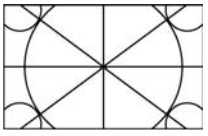
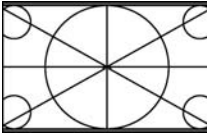
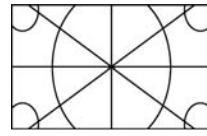
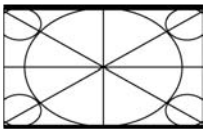
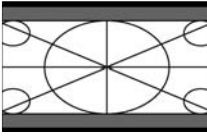
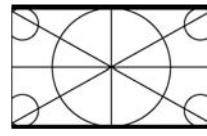
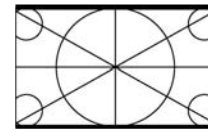
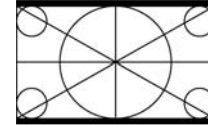
Signal d'entrée : Format de l'image (Format) Taille	4:3 (480i/480p/ 576i/576p)	Letterbox* (480i/480p/ 576i/576p)	16:9	
			(480i/480p/ 576i/576p)	(1080i/720p/1080p)
4:3				-
Letterbox				-
16:9				
16:9 Plein écran	-	-	-	

* Letterbox affiche un écran au format 4:3 qui conserve le format vertical et horizontal du format 16:9.

[Procédure]

- (1) Choisissez l'icône <Taille> dans le menu de réglage, puis appuyez sur la barre de défilement.
Le menu <Taille> s'affiche.
- (2) Faites glisser la barre de défilement vers la gauche ou vers la droite pour sélectionner « 4:3 », « Letterbox », « 16:9 » ou « 16:9 Plein écran », puis appuyez sur la barre de défilement.
La configuration de la taille de l'écran est terminée.

REMARQUE

- Sélectionnez « 16:9 » lorsque des parasites apparaissent autour des parties périphériques de l'image de l'écran avec l'option « 16:9 Plein écran » sélectionnée.

3-7 Configuration de la fonction de mise en veille

• Pour régler le délai de mise en veille du moniteur [Mise en veille]

Cette fonction permet la mise en veille automatique du moniteur après un délai défini.

[Procédure]

- (1) Choisissez l'icône <Mise en veille> dans le menu de réglage, puis appuyez sur la barre de défilement.
Le menu <Mise en veille> s'affiche.
- (2) Faites glisser la barre de défilement vers la gauche ou vers la droite pour configurer le délai de mise en veille du moniteur par incréments de 15 minutes (15 à 180 minutes), puis appuyez sur la barre de défilement.
La configuration est terminée.

[Vérification/Modification du délai de mise en veille restant]

- (1) Choisissez l'icône <Mise en veille> dans le menu de réglage, puis appuyez sur la barre de défilement.
Le délai actuellement restant s'affiche.
- (2) Lorsque vous modifiez le délai de mise en veille restant alors que le délai restant est affiché, faites glisser la barre de défilement vers la gauche ou vers la droite pour modifier le délai restant.
Appuyez ensuite sur la barre de défilement.

3-8 Configuration du mode d'économie d'énergie du moniteur

• Pour configurer les conditions de rétablissement du mode d'économie d'énergie [Détection du signal]

Cette fonction permet de configurer la condition du mode d'économie d'énergie lorsque aucun signal d'entrée n'est détecté sur le signal d'entrée sélectionné et les conditions de rétablissement du mode d'économie d'énergie.

Configuration	Pas de signal d'entrée	Conditions de rétablissement du mode d'économie d'énergie
Tous signaux entrée	Si aucun signal d'entrée n'est détecté au bout de 5 secondes, le moniteur entre en mode d'économie d'énergie.	Tous les signaux d'entrée sont visualisés et si un signal est détecté en mode Aucun signal, le moniteur reprend l'affichage de l'image projetée avec le signal d'entrée détecté.
Signal entrée actuel		Le signal sélectionné lors de l'entrée en mode d'économie d'énergie est visualisé et si un signal est détecté en mode Aucun signal, le moniteur reprend l'affichage de l'image projetée avec le signal d'entrée sélectionné.
Desactiver	Si aucun statut du signal d'entrée n'est identifié au bout de 45 secondes, le moniteur entre dans l'état de mise en veille.	

[Procédure]

- (1) Choisissez l'icône <Réglages moniteur> dans le menu de réglage, puis appuyez sur la barre de défilement.
- (2) Choisissez l'icône <Détection du signal> dans le menu <Réglages moniteur>, puis appuyez sur la barre de défilement.
Le menu <Détection du signal> s'affiche.
- (3) Faites glisser la barre de défilement vers la gauche ou vers la droite pour sélectionner « Tous signaux entrée », « Signal entrée actuel » ou « Desactiver », puis appuyez sur la barre de défilement.
La configuration de détection du signal est terminée.

Attention

- Le message « La veille va être activée. Pour annuler, appuyez sur la barre de défilement ». s'affiche sur l'écran une minute avant la mise hors tension du moniteur.

REMARQUE

- Si « Desactiver » est sélectionné, la configuration de mise en veille est débloquée.

Attention

- Le moniteur visualise le statut du signal d'entrée. Si le signal d'entrée est détecté avant d'entrer en mode d'économie d'énergie, la détection du signal n'est pas reconnue comme une condition de rétablissement.
- En cours d'affichage en mode PinP, le moniteur ne passe pas en mode d'économie d'énergie.
- S'il est réglé sur « Tous signaux entrée », le moniteur risque de ne pas être rétabli du mode d'économie d'énergie, selon les équipements externes raccordés et certaines conditions. Si le fonctionnement normal n'est pas rétabli, modifiez le réglage ou appuyez sur la barre de défilement et sélectionnez le signal d'entrée adapté à l'image envoyée par l'équipement.

Attention

- Si vous débranchez complètement le cordon d'alimentation, le moniteur n'est plus alimenté.
- Même si le moniteur entre en mode de veille, tous les appareils raccordés aux ports USB (amont et aval) continuent de fonctionner.
(Par conséquent, la consommation électrique du moniteur varie en fonction des appareils raccordés, même en mode d'économie d'énergie.)

3-9 Configuration de l'affichage du Voyant Tension/logo EIZO

• Pour désactiver le voyant d'alimentation lors de l'affichage d'un écran [Voyant Tension]

Cette fonction permet de désactiver le voyant d'alimentation (bleu) lorsqu'un écran est affiché.



[Procédure]

- (1) Choisissez l'icône <Réglages moniteur> dans le menu de réglage, puis appuyez sur la barre de défilement.
- (2) Choisissez l'icône <Voyant Tension> dans le menu <Réglages moniteur>, puis appuyez sur la barre de défilement.
Le menu <Voyant Tension> s'affiche.
- (3) Faites glisser la barre de défilement vers la gauche ou vers la droite pour sélectionner « Arrêt », puis appuyez sur la barre de défilement.
Le réglage du voyant d'alimentation est terminé.



• Pour configurer l'affichage du logo EIZO/le masquage du logo EIZO lorsque le moniteur est mis sous tension [Fonction d'affichage du logo EIZO]

Lorsque l'appareil est mis sous tension, le logo EIZO s'affiche au centre de l'écran. Cette fonction vous permet de sélectionner l'affichage ou le masquage du logo.

[Méthodes de configuration]

- (1) Appuyez sur  pour mettre le moniteur hors tension.
- (2) Appuyez sur  pendant environ trois secondes.
Le logo EIZO ne s'affiche pas à l'écran.

[Restauration]

- (1) Appuyez sur  pour mettre le moniteur hors tension.
- (2) Appuyez sur  pendant environ trois secondes.
Le logo s'affiche de nouveau.

3-10 Configuration du téléavertisseur

• Pour régler le téléavertisseur [Bip]

Activez ou désactivez le téléavertisseur (tonalité) de fonctionnement des interrupteurs, des erreurs de connexion, etc.

Type de tonalité	Etat
Bip court	<ul style="list-style-type: none">• Est émis lors du fonctionnement de base des interrupteurs.
Bip long	<ul style="list-style-type: none">• Est émis lorsque l'option « Marche » ou « Arrêt » dans la fonction de verrouillage est sélectionnée.• Est émis lorsque l'option « Marche » ou « Arrêt » est sélectionnée dans la fonction d'affichage du logo EIZO.• Est émis lorsque l'option « Marche » ou « Arrêt » dans l'affichage PinP est sélectionnée en appuyant sur INPUT pendant environ deux secondes.• Est émis lorsque la valeur de configuration et/ou de réglage est fixée à l'aide de la barre de défilement.
Bips successifs	<ul style="list-style-type: none">• Est émis lorsque le moniteur n'est pas raccordé correctement.• Est émis lorsqu'un ordinateur ou un équipement AV ne se met pas sous tension.• Est émis lors de la réception d'une fréquence de signal au-delà la spécification.

REMARQUE

- Le voyant d'alimentation s'allume dès la mise sous tension avec le réglage par défaut.

REMARQUE

- Le logo s'affiche avec le réglage par défaut.

[Procédure]

- (1) Choisissez l'icône <Réglages moniteur> dans le menu de réglage, puis appuyez sur la barre de défilement.
- (2) Choisissez l'icône <Bip> dans le menu <Réglages moniteur>, puis appuyez sur la barre de défilement.
Le menu <Bip> s'affiche.
- (3) Faites glisser la barre de défilement vers la gauche ou vers la droite pour sélectionner « Marche » ou « Arrêt », puis appuyez sur la barre de défilement.
La configuration du téléavertisseur est terminée.

3-11 Vérification des informations

- **Pour vérifier les configurations, le temps d'utilisation, etc.**
[Informations]

Cette fonction vous permet de vérifier les configurations, le nom du modèle, le numéro de série et le temps d'utilisation du moniteur.

- (1) Choisissez l'icône <Informations> dans le menu de réglage, puis appuyez sur la barre de défilement.
Le menu <Informations> s'affiche.
- (2) Appuyez sur la barre de défilement pour vérifier les configurations, etc.

3-12 Configuration de la langue d'affichage

- **Pour configurer la langue d'affichage du menu [Langue]**

Cette fonction vous permet de sélectionner la langue du menu de réglage.

Langues pouvant être sélectionnées

English/Allemand/Français/Espagnol/Italien/Suédois/Japonais/Chinois simplifié/Chinois traditionnel

[Procédure]

- (1) Choisissez l'icône <Réglages moniteur> dans le menu de réglage, puis appuyez sur la barre de défilement.
- (2) Choisissez l'icône <Langue> dans le menu <Réglages moniteur>, puis appuyez sur la barre de défilement.
Le menu <Langue> s'affiche.
- (3) Faites glisser la barre de défilement vers la gauche ou vers la droite pour sélectionner la langue, puis appuyez sur la barre de défilement.
Le réglage de la langue est terminé.

REMARQUE

- Le temps d'utilisation n'est pas toujours égal à « 0 » lorsque vous faites l'acquisition du moniteur en raison du contrôle en usine.

Chapitre 4 Dépannage





Si un problème subsiste après application des corrections proposées, veuillez prendre contact avec votre revendeur local.

- Problème de non-affichage d'images → Voir N° 1 et 2 dans [Signal d'entrée PC], N° 1 et 2 dans [Signal d'entrée VIDEO]
- Problèmes d'image → Voir N° 1 - 6 dans [Commun], N° 3 - 7 dans [Signal d'entrée PC], N° 3 dans [Signal d'entrée VIDEO]
- Autres problèmes → Voir N° 7 - 11 dans [Commun], N° 8 dans [Signal d'entrée PC], N° 4 et 5 dans [Signal d'entrée VIDEO]
- Problèmes USB → Voir N° 9 dans [Signal d'entrée PC]

[Commun]

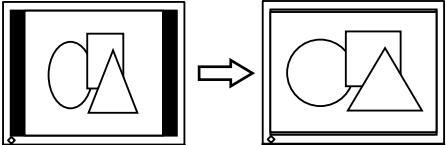

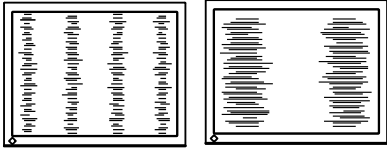
Problèmes	Cause et solution
1. L'écran est trop lumineux ou trop sombre.	<ul style="list-style-type: none">• Réglez <Luminosité> ou <Contraste> dans le menu <Couleur>. (Le rétroéclairage du moniteur LCD a une durée de vie limitée. Si l'écran s'assombrit ou scintille, prenez contact avec votre revendeur.)
2. Des images rémanentes s'affichent.	<ul style="list-style-type: none">• Utilisez un économiseur d'écran ou la fonction de mise en veille en cas d'affichage prolongé d'une image.• Les images rémanentes sont spécifiques aux moniteurs LCD. Évitez d'afficher la même image pendant trop longtemps.
3. Des points verts/rouges/blancs ou des points défectueux restent affichés sur l'écran.	<ul style="list-style-type: none">• C'est une caractéristique du panneau LCD et non un défaut.
4. Des franges d'interférences ou empreintes restent sur l'écran.	<ul style="list-style-type: none">• Affichez un écran blanc sur le moniteur. Le problème peut être ainsi résolu.
5. Des parasites apparaissent sur l'écran.	<ul style="list-style-type: none">• Lors de l'utilisation de la fonction [Contraste] et/ou [Contour] dans les <Réglages avancés> du menu <Couleur>, il est possible que les images normales ne s'affichent pas suite à une mauvaise graduation de l'affichage ou à l'apparition de parasites à l'écran, selon le motif de l'affichage.
6. Les caractères sont pigmentés.	<ul style="list-style-type: none">• Lorsque la fonction [Contour] est réglée à un niveau excessif, les caractères affichés à l'écran peuvent perdre de leur couleur.
7. Aucun son/Commande du volume indisponible.	<ul style="list-style-type: none">• Vérifiez que le câble audio est correctement branché.• Vérifiez qu'un casque est raccordé à la prise pour casque.• Réglez le volume sonore. (Voir page 23.)
8. Le volume sonore varie en fonction de l'appareil raccordé.	<ul style="list-style-type: none">• Réglez la différence de volume entre l'équipement raccordé à l'aide de la fonction <Niveau son> dans le menu <Son>. (Voir page 23.)
9. Le moniteur se met brusquement hors tension.	<ul style="list-style-type: none">• Vérifiez si la fonction [Mise en veille] est configurée. Vérifiez la configuration [Mise en veille]. (Voir page 29.)• Vérifiez que l'option <Détection du signal> du menu <Réglages du moniteur> est réglée sur « Désactiver ». (Voir page 29.)
10. Impossible de sélectionner les options de menu.	<ul style="list-style-type: none">• Les options de menu pouvant être sélectionnées varient en fonction du signal d'entrée. Vérifiez la liste de menu. (Reportez-vous à la liste de menu de la page 41.)
11. Les interrupteurs ne fonctionnent pas.	<ul style="list-style-type: none">• Vérifiez si les interrupteurs sont verrouillés. (Voir page 14.)

[Signal d'entrée PC]

Problèmes	Cause et solution
<p>1. Aucune image</p> <ul style="list-style-type: none"> Le voyant d'alimentation ne s'allume pas. Le voyant d'alimentation s'allume en orange. Le voyant d'alimentation s'allume en bleu. 	<ul style="list-style-type: none"> Vérifiez que le cordon d'alimentation est correctement branché. Appuyez sur . Commutez le signal d'entrée en appuyant sur INPUT. Appuyez sur une touche du clavier ou cliquez sur la souris. Mettez l'ordinateur sous tension. Vérifiez que l'ordinateur est correctement raccordé au moniteur. Vérifiez le réglage de gain.
<p>2. Le message ci-dessous s'affiche.</p> <ul style="list-style-type: none"> Le message ci-dessous indique que le signal d'entrée est en dehors de la bande de fréquences spécifiée. (Cette fréquence de signal s'affiche en rouge.) Exemple : <div data-bbox="320 658 627 860" style="border: 1px solid black; padding: 10px; text-align: center;"> <p>PC 1</p> <p>Signal Error</p> <p>fD: 162.0MHz</p> <p>fH: 75.0kHz</p> <p>fV: 60.0 Hz</p> </div>	<p>Ces messages apparaissent lorsque le signal d'entrée est incorrect même si le moniteur fonctionne.</p> <ul style="list-style-type: none"> Modifiez le mode à l'aide de l'utilitaire de la carte vidéo. Consultez le manuel de la carte vidéo pour plus d'informations.
<p>3. L'image ne s'affiche pas avec la bonne résolution même si la fonction Réglage écran auto est exécutée.</p> <ul style="list-style-type: none"> La résolution du signal d'entrée n'est pas reconnue correctement et l'image apparaît rétrécie ou déformée. <div data-bbox="252 1003 699 1146">  </div>	<ul style="list-style-type: none"> Réglez <Résolution> du menu <Ecran> pour que la résolution du signal d'entrée soit égale à celle du menu <Résolution>. Si la résolution est définie, la fonction [Réglage écran auto] est à nouveau exécutée automatiquement.
<p>4. La position de l'écran est déplacée.</p> <div data-bbox="384 1211 568 1355">  </div>	<ul style="list-style-type: none"> Réglez <Position Hor./Position Vert.> dans le menu <Ecran>. (Voir page 18.) Si le problème persiste, utilisez l'utilitaire de la carte vidéo s'il est disponible pour modifier la position d'affichage.
<p>5. Des barres verticales s'affichent à l'écran ou une partie de l'image scintille.</p> <div data-bbox="280 1424 668 1570">  </div>	<ul style="list-style-type: none"> Réglez <Horloge> dans le menu <Ecran>. (Voir page 17.) Lorsque la résolution est configurée sur 1 920 x 1 200, le problème peut ne pas être résolu selon le signal d'entrée utilisé même si le réglage de l'option [Horloge] est effectué. Dans ce cas, réglez la résolution sur 1 600 x 1 200, 1 920 x 1 080, etc.
<p>6. Tout l'écran scintille ou est flou.</p> <div data-bbox="384 1630 568 1776">  </div>	<ul style="list-style-type: none"> Réglez <Phase> dans le menu <Ecran>. (Voir page 17.)
<p>7. Des parasites apparaissent sur l'écran.</p>	<ul style="list-style-type: none"> Lors de l'entrée des signaux d'entrée analogique, modifiez le réglage de l'option <Filtre du Signal> du menu <Ecran>. Selon le signal d'entrée utilisé, il est possible que ce problème ne soit pas résolu. Il est recommandé de changer le signal d'entrée analogique en numérique. Lors de la réception de signaux HDCP, les images normales peuvent ne pas s'afficher immédiatement.
<p>8. Aucun son/Commande du volume indisponible.</p>	<ul style="list-style-type: none"> Vérifiez que la configuration [USB] correspond au signal d'entrée ordinateur.

Problèmes	Cause et solution
<p>9. Les appareils USB raccordés au moniteur ne fonctionnent pas.</p>	<ul style="list-style-type: none"> • Vérifiez que le câble USB est correctement branché. • Vérifiez que la configuration [USB] correspond au signal d'entrée ordinateur. (Voir page 15.) • Branchez le câble sur un autre port USB (port aval). Si votre ordinateur ou les périphériques fonctionnent correctement après avoir changé de port, contactez votre revendeur le plus proche. (Consultez le mode d'emploi de l'ordinateur pour plus d'informations.) • Effectuez la procédure suivante pour vérifier l'état. <ul style="list-style-type: none"> - Redémarrez l'ordinateur. - Raccordez l'ordinateur directement aux périphériques. - Si l'ordinateur ou les périphériques fonctionnent correctement en n'étant pas raccordés via le moniteur (qui sert de concentrateur USB), contactez votre revendeur le plus proche. • Vérifiez que l'ordinateur et le système d'exploitation sont compatibles USB. (Pour la compatibilité USB des appareils respectifs, contactez leurs fabricants.) • Vérifiez la configuration BIOS de l'ordinateur pour USB lorsque vous utilisez Windows. (Consultez le mode d'emploi de l'ordinateur pour plus d'informations.)

[Signal d'entrée VIDEO]

Problèmes	Cause et solution
1. Aucune image <ul style="list-style-type: none">Le voyant d'alimentation ne s'allume pas.	<ul style="list-style-type: none">Vérifiez que le cordon d'alimentation est correctement branché.Appuyez sur .
<ul style="list-style-type: none">Le voyant d'alimentation s'allume en orange.	<ul style="list-style-type: none">Changez le signal d'entrée en appuyant sur INPUT.Mettez équipement AV sous tension.
<ul style="list-style-type: none">Le voyant d'alimentation s'allume en bleu.	<ul style="list-style-type: none">Vérifiez que équipement AV est correctement connecté au moniteur.Changez la configuration à l'aide de l'option <Fréquence de trame> du menu <Réglages moniteur>.
2. Le message ci-dessous s'affiche. <ul style="list-style-type: none">La fréquence du signal se trouve en dehors de la spécification. Exemple :	<p>Ces messages apparaissent lorsque le signal d'entrée est incorrect même si le moniteur fonctionne.</p> <ul style="list-style-type: none">Confirmez le format du signal numérique en vous reportant au mode d'emploi de l'appareil raccordé. (Voir page 39.)
	
3. La couleur indiquée sur l'affichage n'est pas correcte.	<ul style="list-style-type: none">Modifiez l'espace couleur du signal d'entrée vidéo à l'aide de l'option <Espace couleur> du menu <Réglages moniteur>. (Généralement, sélectionnez « Auto ».)
4. Les images vidéo ne sont pas contrôlées par l'opération FF/REW lorsqu'un appareil vidéo est raccordé au moniteur.	<ul style="list-style-type: none">Le mécanisme du moniteur entraîne légèrement un statut de non contrôle de l'image. Il ne s'agit pas d'un dysfonctionnement.
5. Aucun son/Commande du volume indisponible.	<ul style="list-style-type: none">Vérifiez si le format applicable de l'appareil raccordé est correct. Reportez-vous à la page 39 pour plus de détails sur le format d'entrée du son du moniteur.

• Liste des messages

La signification des principaux messages affichés sur l'écran est décrite ci-dessous.

Messages	Description
« Votre réglage actuel sera perdu si vous effectuez un « Réglage écran auto ». Voulez-vous continuer ? »	S'affiche lorsque vous exécutez l'option [Réglage écran auto].
« Votre réglage actuel sera perdu si vous effectuez un « Réglage niveau auto ». Voulez-vous continuer ? »	S'affiche lorsque vous exécutez l'option [Réglage niveau auto].
« Le réglage couleur actuel sera perdu ».	S'affiche lorsque vous exécutez l'option <Restaurer> du menu <Couleur>. Rétablit la configuration du mode couleur sélectionné aux réglages par défaut.
« Si la fréquence de trame est modifiée, les images peuvent ne pas s'afficher. Voulez-vous changer le réglage ? »	S'affiche lors du changement de la configuration de l'option [Fréquence de trame].
« Si le réglage USB est modifié, la connexion à l'ordinateur sera perdue. Voulez-vous changer le réglage ? »	S'affiche lors du changement de la configuration de l'option [USB]. <ul style="list-style-type: none"> • Ne modifiez pas la configuration dans les cas suivants. <ul style="list-style-type: none"> - Lors du raccordement d'un périphérique mémoire, comme une mémoire USB, au moniteur, les données risquent d'être perdues ou altérées. Assurez-vous de modifier le réglage USB après avoir retiré le périphérique mémoire. - Lors de l'exécution d'une application de lecture audio, etc. <p>Si le réglage d'origine est rétabli, aucun son ne risque d'être émis. Assurez-vous de modifier le réglage USB après avoir quitté l'application.</p>
« La veille va être activée. Pour annuler, appuyez sur la barre de défilement ».	S'affiche sur l'écran une minute avant la mise hors tension conformément au délai de mise en veille, lorsque la mise en veille est configurée. Appuyer sur la barre de défilement lorsque le message s'affiche débloque la configuration de la fonction de mise en veille et le message disparaît.
« Tous les réglages, sauf fréquence de trame et USB, sont réinitialisés ».	S'affiche lorsque vous exécutez l'option [Restaurer] du menu de réglage. Réinitialisez tous les réglages, à l'exception de [Fréquence de trame], [USB] et [Volume], à leurs valeurs par défaut.
« Le réglage du volume ne prend pas en compte ce signal sonore ».	S'affiche lorsque vous sélectionnez le menu <Volume> ou que vous ouvrez le menu de raccourci du volume lors de la réception d'un signal sonore ne correspondant pas au moniteur. Dans ce cas, aucun son n'est émis.

Chapitre 5 Référence

5-1 Fixation d'un bras

Le support peut être retiré et remplacé par un bras (ou un autre support) à fixer au moniteur. Utilisez un bras ou un support EIZO en option.

[Fixation]

1 Posez le moniteur LCD sur un tissu propre étalé sur une surface stable avec la surface du panneau tournée vers le bas.

2 Déposez le support. (Préparez un tournevis.)

Dévissez les quatre vis fixant l'appareil et le pied à l'aide du tournevis.

3 Fixez le moniteur au bras ou au support.

Fixez le moniteur au bras ou au support à l'aide des vis spécifiées dans le manuel d'utilisation du bras ou du support.

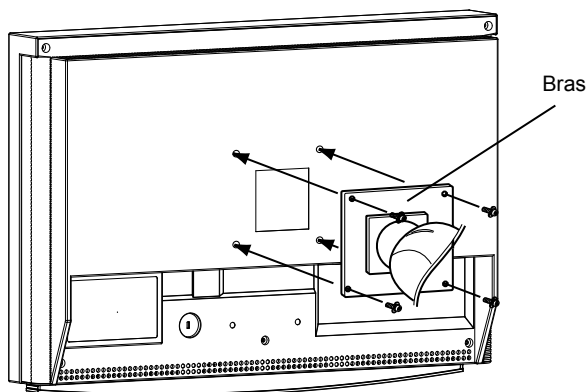

Attention

- Fixez le bras ou le support conformément aux instructions des manuels d'utilisation.
- Avant d'utiliser un bras ou un support d'une autre marque, vérifiez les points suivants et choisissez un bras ou un support conforme à la norme VESA. Utilisez les vis M4 × 12 mm fournies avec ce moniteur.
 - Espacement entre les trous des vis : 100 mm × 100 mm
 - Epaisseur de la plaque : 2,6 mm
 - Suffisamment solide pour supporter le poids du moniteur (à l'exception du support) et les accessoires tels que les câbles.
- Fixez le bras ou le support selon les angles d'inclinaison du moniteur suivants.
N'utilisez pas le moniteur avec l'angle d'inclinaison supérieur aux valeurs indiquées ci-dessous.
 - Supérieur : 60° Inférieur : 45°
- Ne tournez pas le moniteur dans le sens de la longueur.
- Branchez les câbles après la fixation du bras.

5-2 Nettoyage

Nettoyez régulièrement le moniteur pour le garder propre et prolonger sa durée de vie.

Carrosserie

Nettoyez la carrosserie à l'aide d'un chiffon doux imbibé d'un peu de détergent doux.

Panneau LCD

- Nettoyez le panneau LCD à l'aide d'un chiffon doux tel qu'un chiffon en coton ou une pochette nettoyante pour les lunettes.
- Enlevez les taches résistantes en frottant doucement à l'aide d'un chiffon légèrement humide, puis nettoyez de nouveau le panneau LCD à l'aide d'un chiffon sec pour une meilleure finition.

Attention

- N'utilisez jamais de solvants ou produits chimiques, tels que du diluant, de la benzine, de la cire, de l'alcool et de la poudre abrasive, qui pourraient endommager la carrosserie ou le panneau LCD.

REMARQUE

- L'outil ScreenCleaner en option est recommandé pour nettoyer la surface du panneau.

5-3 Spécifications

Panneau	Panneau LCD	Ecran LCD couleur TFT 24,1 pouces (610 mm), avec revêtement anti-reflet durci Angle de visualisation : vertical 178°, horizontal 178° (CR : 10 ou plus)		
	Pas de masque	0,270 mm		
	Résolution	1 920 points × 1 200 lignes		
	Couleur affichable maximale	16,77 millions de couleurs environ : Applicable à 8 bits (1 048,77 millions de couleurs)		
	Zone d'affichage (H × V)	518,4 mm × 324,0 mm		
Signal d'entrée PC	Signal d'entrée numérique (PC 1)	Connecteur de signal d'entrée	DVI-D × 1	
		Fréquence de balayage horizontal	31,5 - 76 kHz: chaque signal prédéfini ±1 kHz	
		Fréquence de balayage vertical	59 - 61 Hz: chaque signal prédéfini ±1 Hz (VGA TEXT: 69 - 71 Hz) (49 - 51 Hz également disponible @ 720p/1080p*1)	
		Fréquence de point maximale	162 MHz	
		Système de transmission de signal	TMDS (Liaison simple)	
	Signal d'entrée analogique (PC 2)	Connecteur de signal d'entrée	D-Sub mini 15-pin × 1	
		Fréquence de balayage horizontal	31,5 - 80 kHz: chaque signal prédéfini ± 1kHz	
		Fréquence de balayage vertical	55 - 76 Hz: chaque signal prédéfini ±1 kHz (49 - 51 Hz également disponible @ 720p/1080p*1)	
		Fréquence de point maximale	162 MHz	
		Signal d'entrée (Sync)	Séparé, TTL, positif/négatif	
		Signal d'entrée (Vidéo)	Analogique, positif (0,7Vp-p/75Ω)	
		Mémoire de signaux vidéo	50 (prédéfini: 34)	
	Entrée audio	Communication USB		
	Plug and Play	VESA DDC2B		
	Signal d'entrée VIDEO	Signal d'entrée HDMI*2 (VIDEO 1/2)	Connecteur de signal d'entrée	HDMI Type A × 2
Format applicable			Signal vidéo - 525 i (480 i)/525 p (480 p)/1 125 i (1 080 i) 750 p (720 p)/1 125 p (1 080 p): 60 Hz - 625 i (576 i)/625 p (576 p)/1 125 i (1 080 i) 750 p (720 p)/1 125 p (1 080 p) : 50 Hz Signal audio - 2 canaux PCM linéaire (32 kHz/44,1 kHz/48 kHz/88,2 kHz/96 kHz/176,4 kHz/192 kHz)	
Sortie audio	Borne de sortie audio	Mini-prise stéréo Ø3,5 × 1		
	Prise pour casque	Mini-prise stéréo Ø3,5 × 1		
Norme USB	USB Specification Revision 2.0			
Port USB	Port amont × 2, port aval × 2			
Alimentation	100 à 120 VCA ± 10 %, 50/60 Hz 1,1 A 200 à 240 VCA ± 10 %, 50/60 Hz 0,55 A			
Consommation électrique	Max. : 110 W (avec périphérique USB) Min. : 100 W (mode normal) (sans périphérique USB) Mode économie d'énergie : • Lorsque l'option <Détection du signal> est réglée sur «Tous signaux entrée» : 7 W maximum (sans signal d'entrée, sans périphérique USB) • Lorsque l'option <Détection du signal> est configurée sur «Signal entrée actuel» : 2 W maximum (avec sélection du signal d'entrée PC, sans signal d'entrée, sans périphérique USB) Interrupteur d'alimentation éteint : 1 W ou moins			

Dimensions (unité principale)	566 mm (L) × 362,5 à 480 mm (H) × 230 mm (P)
Dimensions (sans support)	566 mm (L) × 396 mm (H) × 92,3 mm (P)
Poids (unité principale)	10,3 kg
Poids (sans support)	7,9 kg
Conditions ambiantes	Température de fonctionnement : 0 °C à 35 °C Température d'entreposage : -20 °C à 60 °C Humidité relative : 30 % à 80 % R.H (pas de condensation)

*1 Pour certains équipement AV

*2 Le moniteur est conforme à la spécification High Definition Multimedia Interface version 1.2. Le moniteur n'est pas conforme au signal d'entrée d'un ordinateur et au CEC (Consumer Electronics Control).

Le moniteur n'est pas conforme à la norme xvYCC en ce qui concerne l'espace couleur.

Dimensions hors-tout

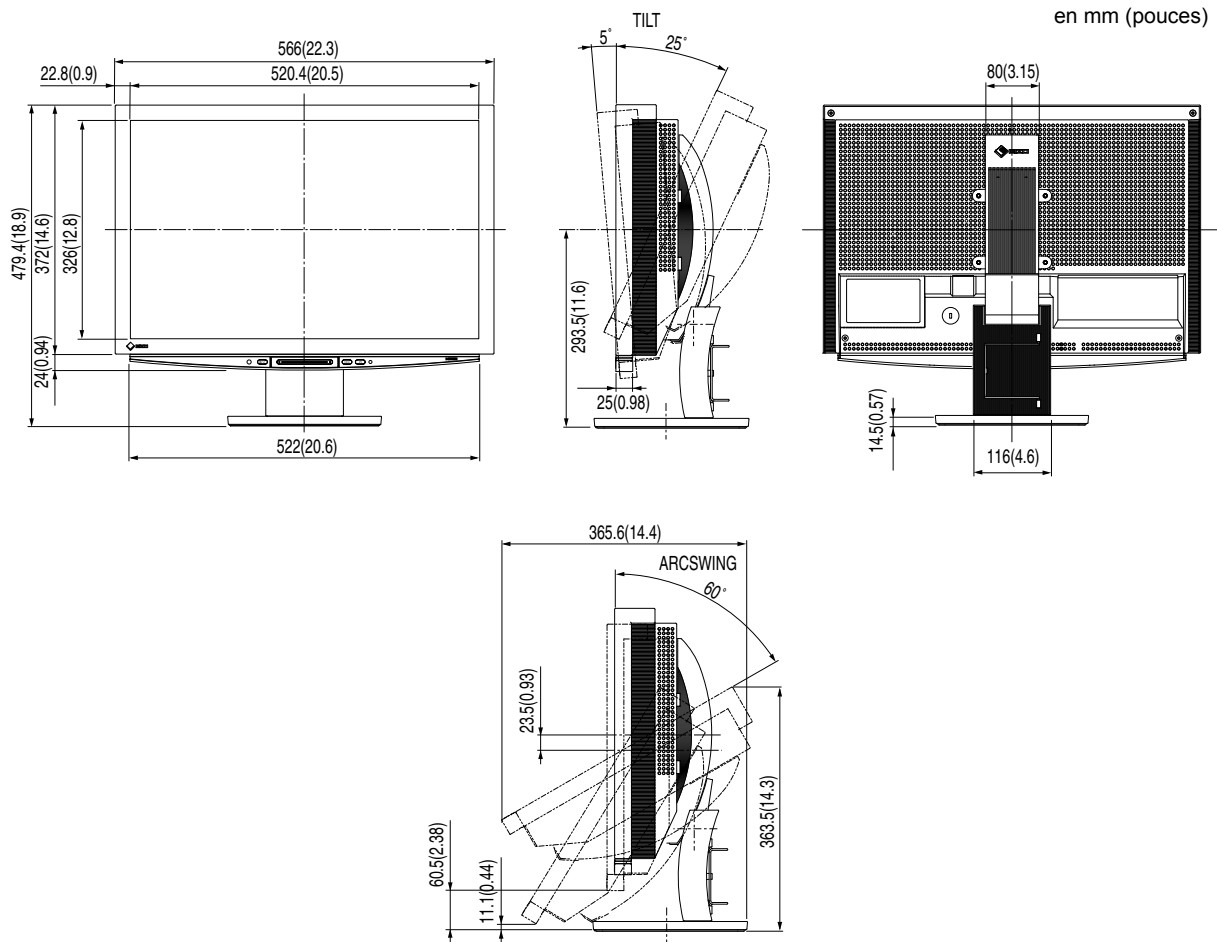

Liste de menu de réglage

Elément		PC 1	PC 2	VIDEO 1	VIDEO 2	PinP	
Ecran	Réglage écran auto	-	✓	-	-	✓*	
	Réglage niveau auto	-	✓	-	-	✓*	
	Horloge	-	✓	-	-	✓*	
	Phase	-	✓	-	-	✓*	
	Position Hor.	-	✓	-	-	✓*	
	Position Vert.	-	✓	-	-	✓*	
	Résolution	-	✓	-	-	✓*	
	Filtre du Signal	-	✓	-	-	✓*	
Couleur	Mode Couleur	✓	✓	✓	✓	✓	
	Luminosité	✓	✓	✓	✓	✓	
	Niveau de noir	✓	✓	✓	✓	✓	
	Contraste	✓	✓	✓	✓	✓	
	Saturation	✓	✓	✓	✓	✓	
	Nuance	✓	✓	✓	✓	✓	
	Température	✓	✓	✓	✓	✓	
	Réglages avancés	Contour	✓	✓	✓	✓	✓
		Contraste	✓	✓	✓	✓	✓
		Gain	✓	✓	-	-	✓
		Gamma	✓	✓	✓	✓	✓
Filtre anti-bruit		-	-	✓	✓	-	
Conversion I/P	-	-	✓	✓	-		
Restaurer	✓	✓	✓	✓	✓		
Son	Volume	✓	✓	✓	✓	✓	
	Tonalité	✓	✓	✓	✓	✓	
	Basse	✓	✓	✓	✓	✓	
	Balance	✓	✓	✓	✓	✓	
	Niveau son	-	-	✓	✓	-	
Réglages PinP	PinP	✓	✓	-	-	✓	
	Posit. sous-fenêtre	-	-	-	-	✓	
	Translucide	-	-	-	-	✓	
	Taille sous-fenêtre	-	-	-	-	✓	
Réglages moniteur	Langue	✓	✓	✓	✓	✓	
	BrightRegulator	✓	✓	✓	✓	✓	
	Détection du signal	✓	✓	✓	✓	✓	
	Voyant Tension	✓	✓	✓	✓	✓	
	Bip	✓	✓	✓	✓	✓	
	Taille d'écran auto	-	-	✓	✓	-	
	Espace couleur	-	-	✓	✓	-	
	Fréquence de trame	-	-	✓	✓	-	
USB	✓	✓	✓	✓	✓		
Taille	✓	✓	✓	✓	✓		
Mise en veille	✓	✓	✓	✓	✓		
Informations	✓	✓	✓	✓	✓		
Restaurer	✓	✓	✓	✓	✓		

* Lorsque la Fenêtre principale utilise PC 2 pour l'affichage de PinP

Principaux réglages par défaut (réglages en usine)

		Signal d'entrée de PC	Signal d'entrée VIDEO
Mode Couleur		Personnalisé	
Volume	Haut-parleur	30	
	Casque	10	
PinP		Arrêt	-
Langue		English	
BrightRegulator		Standard	
Détection du signal		Signal entrée actuel	
Voyant Tension		Marche	
Bip		Marche	
Taille d'écran auto		-	Activer
Espace couleur		-	Auto
USB		PC 1	
Taille		Plein Ecran	[Signal 480i/480p/576i/576p] 4:3 [Signal 1 080i/720p/1 080p] 16:9 Plein écran
Mise en veille		Desactiver	

Liste d'options

Kit de nettoyage	Nettoyant pour écran EIZO
Bras	LA-011-W (bras mural [1 axe])
	LA-030-W (bras mural [3 axes])
	LA-131-D (bras flexible [3 axes])

5-4 Glossaire

Contour (OutlineEnhancer)

La fonction Contour permet d'accentuer les contours d'une image en faisant ressortir la différence de couleur des pixels qui composent l'image. Elle donne ainsi une meilleure texture au matériau et renforce l'effet des images. Cette fonction permet également de graduer les contours pour reproduire des images plus nuancées.

Contraste (ContrastEnhancer)

La fonction Contraste permet de reproduire des images avec des contrastes plus prononcés en compensant la valeur gamma ainsi qu'en ajustant la luminosité du rétro-éclairage et le niveau de gain en fonction de l'état de l'image.

Conversion I/P (entrelacé/progressif)

Ceci permet de convertir le processus de balayage de l'écran de I (entrelacé) en P (progressif non entrelacé). Il est utilisé pour créer un écran de qualité supérieure qui réduit le flou, etc. grâce à un signal d'entrée vidéo numérique traité par DVD, etc.

DVI (Digital Visual Interface, Interface visuelle numérique)

DVI est une norme d'interface numérique. L'interface DVI permet la transmission directe des données numériques de l'ordinateur sans perte. Ceci inclut le système de transmission TDMS et les connecteurs DVI. Il existe deux types de connecteurs DVI. Le premier est le connecteur DVI-D réservé à l'entrée de signaux numériques. L'autre est le connecteur DVI-I qui accepte des signaux numériques et analogiques. Le moniteur n'est pas compatible avec les signaux d'entrée DVI-I.

Espace couleur

L'Espace couleur est une méthode qui permet de spécifier et d'exprimer la couleur. Il existe YUV et RGB, etc. YUV exprime la couleur en utilisant la luminance (Y), la différence de couleur de R (U) et la différence de couleur de bleu (V). RGB s'exprime en utilisant une palette de 3 couleurs : rouge (R), vert (G) et bleu (B).

Fréquence de trame

Nombre de fois où l'écran du moniteur est redessiné en 1 seconde. Le nombre de fois varie en fonction de la norme vidéo.

Gain

Cette fonction est utilisée pour ajuster chaque paramètre de couleur pour le rouge, le vert et le bleu. Un moniteur LCD peut afficher des couleurs en faisant passer la lumière par le filtre coloré du panneau. Le rouge, le vert et le bleu sont les trois couleurs primaires. Toutes les couleurs affichées à l'écran sont une combinaison de ces trois couleurs. Le ton peut être modifié en ajustant l'intensité de lumière (volume) traversant le filtre de chaque couleur.

Gamma

Généralement, la luminosité du moniteur varie de manière non linéaire par rapport au niveau du signal d'entrée, qui est appelée « Caractéristique Gamma ». Une faible valeur gamma affiche une image à faible contraste, alors qu'une valeur gamma élevée affiche une image à plus haut contraste.

HDCP (High-bandwidth Digital Contents Protection)

Système de codage des signaux numériques développé pour protéger contre la copie les contenus numériques, tels que la vidéo, la musique, etc. La technologie HDCP permet de sécuriser la transmission des contenus numériques en codant côté sortie le contenu envoyé via un terminal DVI et en le décodant ensuite côté entrée. Aucun contenu numérique ne peut ainsi être reproduit si les équipements côté sortie et côté entrée ne sont pas compatibles HDCP.

HDMI (High-Definition Multimedia Interface)

HDMI est une norme d'interface numérique, développée pour les appareils électriques ou les équipement AV. Cette norme est publiée sur la base de la norme DVI qui est l'une des spécifications d'interface pour le raccordement entre un ordinateur et un moniteur. L'image projetée, le son et le signal de contrôle sans compression peuvent être envoyés/reçus à l'aide d'un câble. Seul le signal d'entrée de ce produit correspond à la norme.

Horloge

Le moniteur à entrée analogique doit reproduire une horloge de la même fréquence que la fréquence de point du système vidéo utilisé, lorsque le signal d'entrée analogique est converti en un signal numérique pour afficher l'image. Cette opération est appelée réglage d'horloge. Si l'impulsion d'horloge n'est pas correctement réglée, des barres verticales apparaissent sur l'écran.

Niveau

Le niveau modifie les niveaux du signal de sortie pour permettre l'affichage de la totalité de la palette de couleurs. Il est recommandé d'appliquer ce niveau avant le réglage de couleur.

Phase

La phase correspond à un délai d'échantillonnage pour convertir le signal analogique d'entrée en un signal numérique. Le réglage de phase permet de régler le délai. Il est recommandé d'effectuer le réglage de phase une fois que l'horloge est correctement réglée.

Résolution

Le panneau LCD est constitué d'un grand nombre de pixels de la taille spécifiée qui s'allument pour former l'image affichée à l'écran. Le moniteur est constitué de 1 920 pixels horizontaux et 1 200 pixels verticaux. A une résolution de 1 920 × 1 200, tous les pixels sont affichés en plein écran (1:1).

sRGB (Standard RGB)

Norme internationale pour « la reproduction des couleurs et de l'espace couleur » sur les périphériques (tels que les moniteurs, les imprimantes, les appareils photos numériques et les scanners). La norme sRGB permet aux internautes d'assurer une synchronisation précise des couleurs en tant que moyen de synchronisation des couleurs simple pour l'utilisation de l'Internet.

Température

La température de couleur est une méthode de mesure de la tonalité du blanc, indiquée généralement en degrés Kelvin. L'écran devient rougeâtre à basse température et bleuâtre à température élevée, comme la température de la flamme.

5 000K : Blanc légèrement rosé

6 500K : Blanc chaud, comparable à du papier blanc

9 300K : Blanc légèrement bleuté

5-5 Synchronisation prédéfinie

Le tableau suivant indique la synchronisation vidéo prédéfinie en usine. (pour les signaux analogiques uniquement)

Mode	Fréquence de point		Fréquence		Polarité
			Horizontale: kHz	Verticale: Hz	
NEC PC-9821 640×400 @ 70Hz	25,2 MHz	Horizontale	31,48	Négative	
		Verticale	70,10	Négative	
VGA 640×480 @ 60Hz	25,2 MHz	Horizontale	31,47	Négative	
		Verticale	59,94	Négative	
VGA 720×400 @ 70Hz	28,3 MHz	Horizontale	31,47	Négative	
		Verticale	70,09	Positive	
Macintosh 640×480 @ 67Hz	30,2 MHz	Horizontale	35,00	Négative	
		Verticale	66,67	Négative	
Macintosh 832×624 @ 75Hz	57,3 MHz	Horizontale	49,72	Négative	
		Verticale	74,55	Négative	
Macintosh 1 152×870 @ 75Hz	100,0 MHz	Horizontale	68,68	Négative	
		Verticale	75,06	Négative	
Macintosh 1 280×960 @ 75Hz	126,2 MHz	Horizontale	74,76	Positive	
		Verticale	74,76	Positive	
VESA 640×480 @ 73Hz	31,5 MHz	Horizontale	37,86	Négative	
		Verticale	72,81	Négative	
VESA 640×480 @ 75Hz	31,5 MHz	Horizontale	37,50	Négative	
		Verticale	75,00	Négative	
VESA 720×480 @ 60Hz	28,3 MHz	Horizontale	31,47	Négative	
		Verticale	59,94	Négative	
VESA 800×600 @ 56Hz	36,0 MHz	Horizontale	35,16	Positive	
		Verticale	56,25	Positive	
VESA 800×600 @ 60Hz	40,0 MHz	Horizontale	37,88	Positive	
		Verticale	60,32	Positive	
VESA 800×600 @ 72Hz	50,0 MHz	Horizontale	48,08	Positive	
		Verticale	72,19	Positive	
VESA 800×600 @ 75Hz	49,5 MHz	Horizontale	46,88	Positive	
		Verticale	75,00	Positive	
VESA 848×480 @ 60Hz	33,8 MHz	Horizontale	31,02	Positive	
		Verticale	60,00	Positive	
VESA 1 024×768 @ 60Hz	65,0 MHz	Horizontale	48,36	Négative	
		Verticale	60,00	Négative	
VESA 1 024×768 @ 70Hz	75,0 MHz	Horizontale	56,48	Négative	
		Verticale	70,07	Négative	
VESA 1 024×768 @ 75Hz	78,8 MHz	Horizontale	60,02	Positive	
		Verticale	75,03	Positive	
VESA 1 152×864 @ 75Hz	108,0 MHz	Horizontale	67,50	Positive	
		Verticale	75,00	Positive	
VESA CVT 1280×768	79,5 MHz	Horizontale	47,78	Négative	
		Verticale	59,87	Positive	
VESA CVT 1 280×768	102,3 MHz	Horizontale	60,29	Négative	
		Verticale	74,89	Positive	
VESA CVT RB 1 280×768	68,3 MHz	Horizontale	47,40	Positive	
		Verticale	60,00	Négative	
VESA 1 280×960 @ 60Hz	108,0 MHz	Horizontale	60,00	Positive	
		Verticale	60,00	Positive	
VESA 1 280×1 024 @ 60Hz	108,0 MHz	Horizontale	63,98	Positive	
		Verticale	60,02	Positive	
VESA 1 280×1 024 @ 75Hz	135,0 MHz	Horizontale	79,98	Positive	
		Verticale	75,03	Positive	
VESA 1 360×768 @ 60Hz	85,5 MHz	Horizontale	47,71	Positive	
		Verticale	60,02	Positive	
VESA 1 600×1 200 @ 60Hz	162,0 MHz	Horizontale	75,00	Positive	
		Verticale	60,00	Positive	

Attention

- La position de l'écran peut être décalée, selon l'ordinateur raccordé, ce qui peut nécessiter un réglage de l'écran à l'aide du menu de réglage.
- Si un signal différent de ceux énumérés dans le tableau est émis, réglez l'écran à l'aide du menu de réglage. Cependant, l'affichage à l'écran peut toujours être incorrect même après réglage.
- Lorsque des signaux entrelacés sont utilisés, l'écran ne peut pas s'afficher correctement même après un réglage de l'écran à l'aide du menu de réglage.

VESA CVT 1 680×1 050	146,3 MHz	Horizontale	65,29	Négative
		Verticale	59,95	Positive
VESA CVT RB 1 680×1 050	119,0 MHz	Horizontale	64,67	Positive
		Verticale	59,88	Négative
VESA CVT RB 1 920×1 200	154,0 MHz	Horizontale	74,04	Positive
		Verticale	59,95	Négative

(Le signal spécifié ci-dessous s'applique également à l'utilisation de certains équipement AV.)

Mode	Fréquence de point		Fréquence	Polarité
			Horizontale: kHz Verticale: Hz	
720 @ 50Hz 1 280×720p	74,3 MHz	Horizontale	37,50	Positive
		Verticale	50,00	Positive
720 @ 60Hz 1 280×720p	74,3 MHz	Horizontale	45,00	Positive
		Verticale	59,94	Positive
1 080 @ 50Hz 1 920×1 080p	148,5 MHz	Horizontale	56,25	Positive
		Verticale	50,00	Positive
1 080 @ 60Hz 1 920×1 080p	148,5 MHz	Horizontale	67,50	Positive
		Verticale	59,94	Positive

Pour boîtiers blanc/argent et noir uniquement.



Congratulations!

The display you have just purchased carries the TCO'03 Displays label. This means that your display is designed, manufactured and tested according to some of the strictest quality and environmental requirements in the world. This makes for a high performance product, designed with the user in focus that also minimizes the Impact on our natural environment.

Some of the features of the TCO'03 Display requirements:

Ergonomics

- Good visual ergonomics and image quality in order to improve the working environment for the user and to reduce sight and strain problems. Important parameters are luminance, contrast, resolution, reflectance, colour rendition and image stability.

Energy

- Energy-saving mode after a certain time - beneficial both for the user and environment
- Electrical safety

Emissions

- Electromagnetic fields
- Noise emissions

Ecology

- The products must be prepared for recycling and the manufacturer must have a certified environmental management system such as EMAS or ISO 14000
- Restrictions on
 - chlorinated and brominated flame retardants and polymers
 - heavy metals such as cadmium, mercury and lead.

The requirements included in this label have been developed by TCO Development in co-operation with scientists, experts, users as well as manufacturers all over the world. Since the end of the 1980s TCO has been involved in influencing the development of IT equipment in a more user-friendly direction. Our labeling system with displays in 1992 and is now requested by users and IT-manufacturers all over the world.

**For more information, please visit
www.tcodevelopment.com**

For U.S.A. , Canada, etc. (rated 100-120 Vac) Only

FCC Declaration of Conformity

We, the Responsible Party

EIZO NANA O TECHNOLOGIES INC.

5710 Warland Drive, Cypress, CA 90630

Phone: (562) 431-5011

declare that the product

Trade name: EIZO

Model: FlexScan HD2441W

is in conformity with Part 15 of the FCC Rules. Operation of this product is subject to the following two conditions: (1) this device may not cause harmful interference, and (2) this device must accept any interference received, including interference that may cause undesired operation.

This equipment has been tested and found to comply with the limits for a Class B digital device, pursuant to Part 15 of the FCC Rules. These limits are designed to provide reasonable protection against harmful interference in a residential installation. This equipment generates, uses, and can radiate radio frequency energy and, if not installed and used in accordance with the instructions, may cause harmful interference to radio communications. However, there is no guarantee that interference will not occur in a particular installation. If this equipment does cause harmful interference to radio or television reception, which can be determined by turning the equipment off and on, the user is encouraged to try to correct the interference by one or more of the following measures.

- * Reorient or relocate the receiving antenna.
- * Increase the separation between the equipment and receiver.
- * Connect the equipment into an outlet on a circuit different from that to which the receiver is connected.
- * Consult the dealer or an experienced radio/TV technician for help.

Changes or modifications not expressly approved by the party responsible for compliance could void the user's authority to operate the equipment.

Note

Use the attached specified cable below or EIZO signal cable with this monitor so as to keep interference within the limits of a Class B digital device.

- AC Cord
- Shielded Signal Cable (DVI - DVI, D-Sub mini 15-pin - D-Sub mini 15-pin, the enclosed signal cable)

Canadian Notice

This Class B digital apparatus complies with Canadian ICES-003.

Cet appareil numérique de la classe B est conforme à la norme NMB-003 du Canada.

Hinweise zur Auswahl des richtigen Schwenkarms für Ihren Monitor

Dieser Monitor ist für Bildschirmarbeitsplätze vorgesehen. Wenn nicht der zum Standardzubehör gehörige Schwenkarm verwendet wird, muss statt dessen ein geeigneter anderer Schwenkarm installiert werden. Bei der Auswahl des Schwenkarms sind die nachstehenden Hinweise zu berücksichtigen:

Der Standfuß muß den nachfolgenden Anforderungen entsprechen:

- a) Der Standfuß muß eine ausreichende mechanische Stabilität zur Aufnahme des Gewichtes vom Bildschirmgerät und des spezifizierten Zubehörs besitzen. Das Gewicht des Bildschirmgerätes und des Zubehörs sind in der zugehörigen Bedienungsanleitung angegeben.
- b) Die Befestigung des Standfusses muß derart erfolgen, daß die oberste Zeile der Bildschirmanzeige nicht höher als die Augenhöhe eines Benutzers in sitzender Position ist.
- c) Im Fall eines stehenden Benutzers muß die Befestigung des Bildschirmgerätes derart erfolgen, daß die Höhe der Bildschirmmitte über dem Boden zwischen 135 – 150 cm beträgt.
- d) Der Standfuß muß die Möglichkeit zur Neigung des Bildschirmgerätes besitzen (max. vorwärts: 5°, min. nach hinten $\geq 5^\circ$).
- e) Der Standfuß muß die Möglichkeit zur Drehung des Bildschirmgerätes besitzen (max. $\pm 180^\circ$). Der maximale Kraftaufwand dafür muß weniger als 100 N betragen.
- f) Der Standfuß muß in der Stellung verharren, in die er manuell bewegt wurde.
- g) Der Glanzgrad des Standfusses muß weniger als 20 Glanzeinheiten betragen (seidenmatt).
- h) Der Standfuß mit Bildschirmgerät muß bei einer Neigung von bis zu 10° aus der normalen aufrechten Position kippstabil sein.

Hinweis zur Ergonomie :

Dieser Monitor erfüllt die Anforderungen an die Ergonomie nach ISO13406-2 mit dem Videosignal, 1920 × 1200, Digital Eingang und mindestens 60,0 Hz Bildwiederholfrequenz, non interlaced. Weiterhin wird aus ergonomischen Gründen empfohlen, die Grundfarbe Blau nicht auf dunklem Untergrund zu verwenden (schlechte Erkennbarkeit, Augenbelastung bei zu geringem Zeichenkontrast.)

Übermäßiger Schalldruck von Ohrhörern bzw. Kopfhörern kann einen Hörverlust bewirken.

Eine Einstellung des Equalizers auf Maximalwerte erhöht die Ausgangsspannung am Ohrhörer- bzw. Kopfhörerausgang und damit auch den Schalldruckpegel.

„Maschinenlärminformations-Verordnung 3. GPSGV:

Der höchste Schalldruckpegel beträgt 70 dB(A) oder weniger gemäss EN ISO 7779“

[Begrenzung des maximalen Schalldruckpegels am Ohr]
Bildschirmgeräte: Größte Ausgangsspannung 150 mV

Nicht für Bildschirm - Arbeitsplätze geeignet



EIZO NANAO CORPORATION

153 Shimokashiwano, Hakusan, Ishikawa 924-8566 Japan
Phone: +81 76 277 6792 Fax: +81 76 277 6793

EIZO NANAO TECHNOLOGIES INC.

5710 Warland Drive, Cypress, CA 90630, U.S.A.
Phone: +1 562 431 5011 Fax: +1 562 431 4811

EIZO EUROPE AB

Lovangsvagen 14 194 61, Upplands Väsby, Sweden
Phone: +46 8 590 80 000 Fax: +46 8 590 91 575

EIZO NANAO AG

Moosacherstrasse 6, Au CH - 8820 Wadenswil, Switzerland
Phone: +41-0-44 782 24 40 Fax: +41-0-44 782 24 50

Avnet Technology Solutions GmbH

Lötscher Weg 66, D-41334 Nettetal, Germany
Phone: +49 2153 733-400 Fax: +49 2153 733-483

<http://www.eizo.com>



3rd Edition-July, 2007

03V22131C1
(U.M-HD2441W)