



Manuel d'utilisation

ColorEdge® CS2731

Moniteur LCD à gestion de couleurs

Important

Veuillez lire attentivement ce « Manuel d'utilisation » et le « PRECAUTIONS » (tome separe) afin de vous familiariser avec ce produit et de l'utiliser efficacement et en toute securite.

-
- Reportez-vous à la « Guide d'installation » pour obtenir plus d'informations sur l'installation et/ou le branchement du moniteur.
 - Pour obtenir les toutes dernières informations relatives au produit, dont le « Manuel d'utilisation », reportez-vous à notre site web : www.eizoglobal.com
-

Emplacements des étiquettes de sécurité

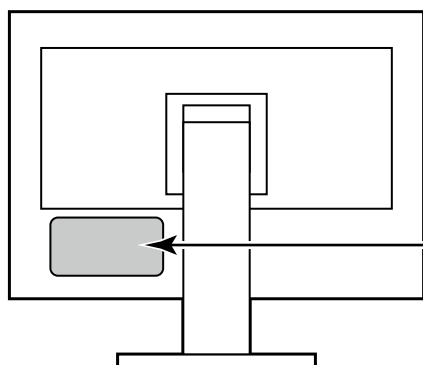

WARNING
RISK OF ELECTRIC SHOCK. DO NOT OPEN.

AVERTISSEMENT
RISQUE DE CHOC ÉLECTRIQUE. NE PAS OUVRIR.

WARNUNG
GEFAHR DES ELEKTRISCHEN SCHLAGES. RÜCKWAND NICHT ENTFERNEN.

警告
触电危険、请勿打开后盖。

警告
感電の恐れあり、カバーをあけないでください。

The equipment must be connected to a grounded main outlet.
L'appareil doit être relié à une prise avec terre.
Jordet stikkontakt skal benyttes når apparatet tilkobles datanett.
Apparaten skall anslutas till jordat nätuttag.
设备必须连接到接地式的电源插座。
電源コードのアースは必ず接地してください。

Ce produit a été spécialement réglé pour l'utilisation dans la région dans laquelle il a d'abord été livré. Si utilisé en dehors de cette région, le produit pourrait ne pas fonctionner comme indiqué dans les spécifications.

Aucune partie de ce manuel ne peut être reproduite, enregistrée dans un système documentaire ou transmise sous quelque forme et par quelque moyen que ce soit électronique, mécanique ou autre, sans l'autorisation écrite préalable de EIZO Corporation.

EIZO Corporation n'est tenu à aucun engagement de confidentialité sauf en cas d'accord préalable passé avant la réception de ces informations par EIZO Corporation. Malgré tous les efforts déployés pour garantir la mise à jour des informations contenues dans ce manuel, veuillez noter que les caractéristiques techniques du moniteur EIZO sont sujettes à modification sans préavis.

Avertissement concernant le moniteur

En plus des usages polyvalents comme la création de documents, la visualisation de contenu multimédia et autres usages polyvalents, ce produit est aussi prévu pour des applications telles que la création graphique, le traitement d'images numériques, pour lesquelles la reproduction précise des couleurs est une priorité.

Ce produit a été réglé spécialement en usine en fonction de la région de destination prévue. Les performances du produit peuvent être différentes de celles indiquées dans les caractéristiques en cas d'utilisation dans une région différente de celle prévue à l'origine.

Ce produit peut ne pas être couvert par la garantie pour des usages autres que ceux décrits dans le présent manuel.

Les spécifications notées dans ce manuel ne sont applicables que lorsque les éléments suivants sont utilisés :

- Cordons d'alimentation fournis avec le produit
 - Câbles de signalisation spécifiés par nos soins
-

Utilisez uniquement avec ce produit les produits optionnels fabriqués ou spécifiés par nos soins.

Si vous placez ce produit sur un bureau avec une surface laquée, la couleur risque d'adhérer au bas du support en raison de la composition du caoutchouc.

La stabilisation de l'affichage du moniteur prend environ 30 minutes (selon nos conditions de mesure). Veuillez attendre au moins 30 minutes après avoir mis en marche le moniteur pour le régler.

Les moniteurs devraient être réglés avec une luminosité inférieure pour éviter une détérioration de l'écran causée par une trop longue utilisation, et maintenir ainsi un fonctionnement stable.

Lorsque l'image de l'écran change après que la même image est restée affichée pendant une période prolongée, une image rémanente risque de s'afficher. Utilisez l'économiseur d'écran ou la fonction d'économie d'énergie pour éviter d'afficher la même image pendant une période prolongée. Selon l'image, une image rémanente peut apparaître même si elle a été affichée durant une courte période. Pour éliminer un tel phénomène, modifiez l'image ou coupez l'alimentation pendant plusieurs heures.

Si le moniteur affiche un contenu en continu sur une longue période, des taches sombres ou des brûlures sont susceptibles d'apparaître sur l'écran. Afin d'optimiser la durée de vie d'un moniteur, nous vous conseillons de l'éteindre régulièrement.

Un nettoyage périodique est recommandé pour conserver son aspect neuf au moniteur et prolonger sa durée de vie (Référez-vous à « [Nettoyage](#) » (page 4)).

Le panneau LCD est fabriqué à l'aide d'une technologie de haute précision. Bien que, il est possible que des pixels manquants ou des pixels allumés apparaissent sur l'écran LCD. Il ne s'agit pas d'un dysfonctionnement. Pourcentage de points effectifs : 99,9994 % ou supérieur.

La durée de vie du rétro-éclairage du panneau LCD est limitée. Les habitudes d'utilisation, par exemple lorsque le moniteur est allumé en continu pendant de longues périodes, peuvent raccourcir la durée de vie du rétroéclairage, lequel doit alors être remplacé plus tôt que prévu. Si l'écran s'assombrit ou se brouille, prenez contact avec votre représentant local EIZO.

N'appuyez pas fortement sur le panneau LCD ou sur les bords, car cela peut entraîner des dysfonctionnements de l'affichage, comme du moirage, etc. Si la pression est continuellement appliquée sur la surface du panneau LCD, le cristal liquide peut se détériorer ou le panneau LCD peut être endommagé. (Si des marques de pression restent sur le panneau, affichez un écran noir ou blanc sur le moniteur. Le problème peut être ainsi résolu.)

Prenez garde de ne pas rayer ou d'appuyer sur le panneau LCD avec des objets pointus, car cela pourrait entraîner des dommages au panneau LCD. Ne tentez jamais de le nettoyer à sec avec du tissu, au risque de le rayer.

Lorsque le moniteur est froid et déplacé dans une autre pièce ou lorsque la température de la pièce augmente rapidement, de la condensation peut se former à l'intérieur et à l'extérieur du moniteur. Dans ce cas, ne mettez pas le moniteur sous tension. Et attendez la disparition de la condensation. Sinon, le moniteur pourrait être endommagé.

Nettoyage

Les taches sur la carrosserie et la surface de panneau LCD peuvent être éliminées en humectant celles-ci avec de l'eau et un tissu doux.

Attention

- Les produits chimiques comme l'alcool et des solutions antiseptiques peuvent provoquer une modification du brillant, le ternissement et la décoloration de la carrosserie ou du panneau LCD et également la détérioration de la qualité de l'image.
 - N'utilisez jamais de diluant, du benzène, de la cire ou un nettoyant abrasif car ils peuvent endommager la carrosserie ou la surface du panneau LCD.
-

Remarque

- Le ScreenCleaner optionnel est recommandé pour nettoyer la surface du panneau LCD et la carrosserie.
-

Pour un confort d'utilisation du moniteur

- Un écran trop sombre ou trop lumineux peut abîmer les yeux. Ajustez la luminosité du moniteur en fonction des conditions ambiantes.
- Regarder le moniteur trop longtemps entraîne une fatigue oculaire. Faites des pauses de 10 minutes toutes les heures.

TABLE DES MATIERES

Avertissement concernant le moniteur	3
Nettoyage	4
Pour un confort d'utilisation du moniteur.....	4
TABLE DES MATIERES	5
Chapitre 1 Introduction	6
1-1. Caractéristiques	6
● Fonction de touche personnalisée définie par l'utilisateur	6
● Prise en charge du DisplayPort Alt Mode / de l'USB Power Delivery.....	6
1-2. Commandes et fonctions	7
● Façade	7
● Arrière	8
1-3. Résolutions prises en charge	9
● DVI.....	9
● DisplayPort.....	10
● HDMI	11
● USB-C.....	12
1-4. Modification des paramètres d'affichage PC	13
● Windows 10.....	13
● Windows 8.1 / Windows 7	13
● macOS	14
Chapitre 2 Réglages/configuration de base ...	15
2-1. Mode d'utilisation des boutons	15
● Icônes du guide d'utilisation.....	16
2-2. Commutation des signaux d'entrée	16
2-3. Changement du mode d'affichage (mode couleur)	16
● Modes d'affichage	17
Chapitre 3 Réglages des touches personnalisées	18
3-1. Fonctionnalités de base des touches personnalisées	18
3-2. Attribution d'une fonction à une touche personnalisée	18
● Fonctions pouvant être attribuées aux touches personnalisées	20
Chapitre 4 Réglages/configuration avancés	21
4-1. Utilisation de base du menu de configuration	21
4-2. Fonctionnalités du menu de configuration	23
● Signal	23
● Couleur.....	25
● Écran	28
● Préférences	29
● Langues.....	31
● Informations	31
Chapitre 5 Réglages administrateur	32
5-1. Fonctionnalités de base du menu « Réglages administrateur »	32
5-2. Fonctions du menu « Réglages administrateur »	33
Chapitre 6 Dépannage	35
6-1. Aucune image	35
6-2. Problèmes d'image	36
6-3. Autres problèmes	37
Chapitre 7 Références	38
7-1. Retrait du pied	38
7-2. Fixer le bras en option	39
7-3. Fixation/retrait du serre-câbles	40
7-4. Connecter plusieurs dispositifs externes	42
7-5. Utilisation de la fonction concentrateur USB	43
● Procédure de connexion	43
7-6. Spécifications	44
● Accessoires.....	45
Annexe	46
Marque commerciale	46
Licence	46
Informations sur les Interférences Radioélectriques	47

Chapitre 1 Introduction

Ce chapitre décrit les caractéristiques du moniteur et le nom de chaque commande.

1-1. Caractéristiques

● Fonction de touche personnalisée définie par l'utilisateur

- Vous pouvez améliorer votre efficacité au travail en assignant les fonctions que vous utilisez le plus fréquemment aux touches situées sur la face avant du moniteur. Les fonctions pouvant être attribuées aux touches personnalisées sont les suivantes:

- Luminosité
- Mode couleur préc.
- Informations

Voir « [Chapitre 3 Réglages des touches personnalisées](#) » (page 18).

● Prise en charge du DisplayPort Alt Mode / de l'USB Power Delivery

- Ce produit est muni d'un connecteur USB-C et prend en charge le transfert des signaux vidéo (DisplayPort Alt Mode) et le rechargement des périphériques USB (USB Power Delivery). Il délivre une alimentation maximale de 60 W à un PC portable connecté lorsqu'il est utilisé comme moniteur externe.

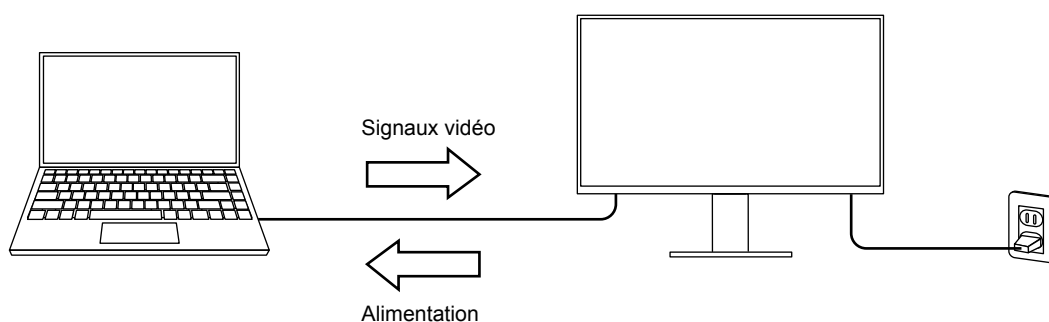

Remarque

- Pour utiliser la fonction de rechargement, le périphérique branché doit être équipé d'un connecteur USB-C et être compatible avec l'USB Power Delivery. En fonction du dispositif externe utilisé, il se peut que le rechargement ne fonctionne pas.
- Pour utiliser le transfert des signaux vidéo avec l'USB-C, le périphérique branché doit être équipé d'un connecteur USB-C et prendre en charge le transfert des signaux vidéo via l'USB-C.
- Les périphériques branchés peuvent être rechargés même lorsque le moniteur est en mode d'économie d'énergie.

1-2. Commandes et fonctions

● Façade

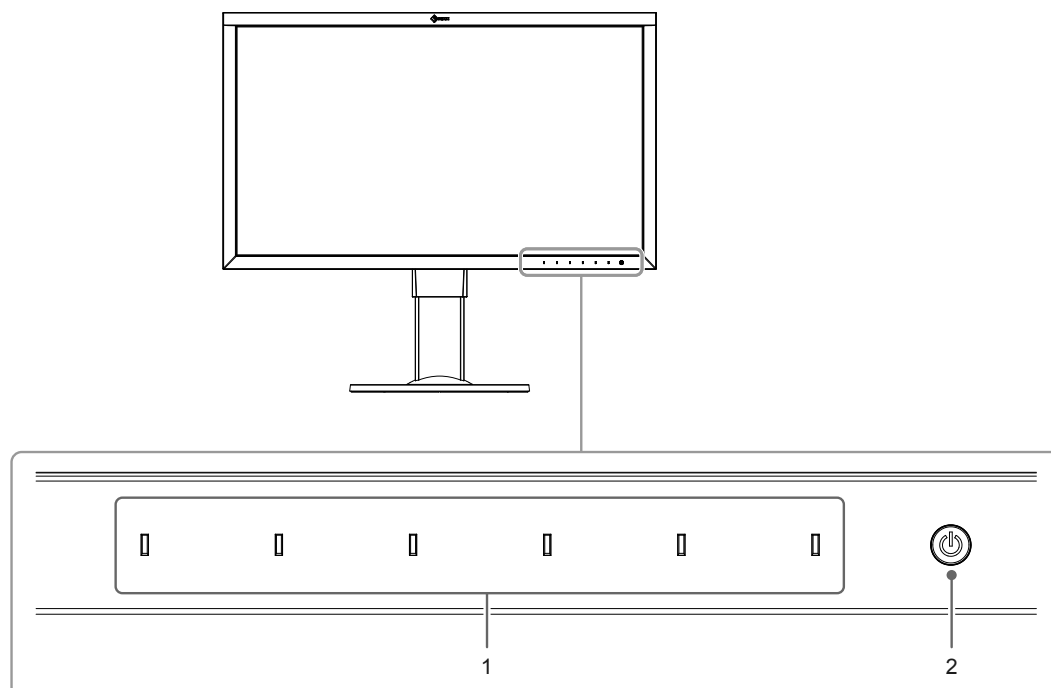

1. Boutons de commande	Affiche les menus. Utilisez les boutons selon les instructions du guide d'utilisation. Appuyez sur la touche pour afficher son menu. Les indicateurs des boutons s'allument en blanc lorsque vous allumez l'alimentation.
2. Bouton de démarrage	Permet de mettre sur marche ou arrêt. Appuyez sur le bouton pour mettre sous tension Le voyant s'allume lorsque vous mettez l'appareil sous tension. La couleur de l'indicateur change en fonction du mode de fonctionnement du moniteur. Blanc : mode de fonctionnement normal Orange : mode économie d'énergie ARRÊT : coupure de l'alimentation

● Arrière

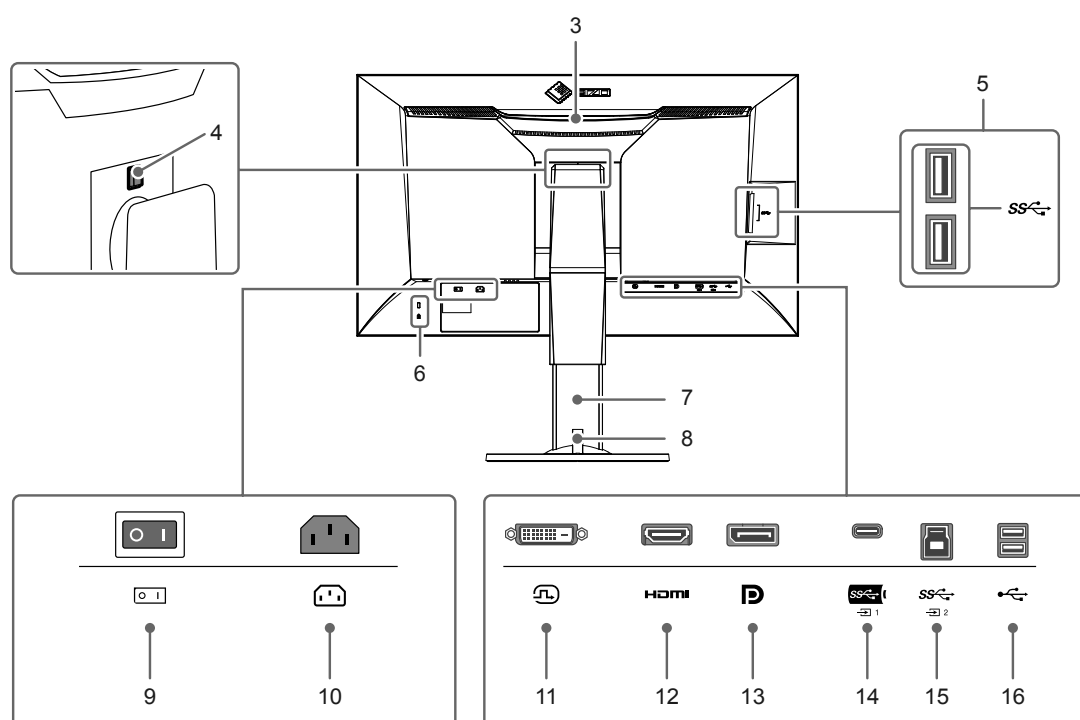

3. Poignée de transport	Cette poignée sert au transport. Attention • Saisissez fermement le dessous du moniteur tout en attrapant la poignée, et transportez le moniteur avec prudence afin d'éviter tout risque de chute.
4. Bouton de verrouillage	Utilisez ce bouton lorsque vous retirez le pied du moniteur.
5. Connecteur USB-A (port USB aval)	Branchement pour un périphérique USB. Prend en charge USB 3.1 Gen 1. Il s'agit d'un connecteur de couleur bleue.
6. Logement pour câble antivol	Conforme au système de sécurité MicroSaver de Kensington.
7. Pied*1	Ajuste la hauteur et l'angle (inclinaison et rotation) du moniteur.
8. Serre-câbles	Recouvre les câbles du moniteur. Pour plus de détails concernant la fixation du serre-câbles, voir « 7-3. Fixation/retrait du serre-câbles » (page 40).
9. Bouton d'alimentation principal	Met l'appareil sous tension ou hors tension. : Marche, ○ : Arrêt
10. Connecteur d'alimentation	Branchement du cordon d'alimentation.
11. Connecteur DVI	Se connecte à un dispositif externe muni d'une sortie DVI.
12. Connecteur HDMI	Se connecte à un dispositif externe muni d'une sortie HDMI.
13. Connecteur DisplayPort	Se connecte à un dispositif externe muni d'une sortie DisplayPort .
14. Connecteur USB-C (port USB amont)	Connecte un périphérique compatible USB-C.
15. Connecteur USB-B (port USB amont)	Permet de connecter un câble USB lorsque vous utilisez un logiciel nécessitant une connexion USB, ou lorsque vous utilisez la fonction concentrateur USB. Il s'agit d'un connecteur de couleur bleue.
16. Connecteur USB-A (port USB aval)	Branchement pour un périphérique USB. Prend en charge l'USB 2.0.

*1 Il est possible de fixer un bras de support (ou un pied) en option en enlevant la partie du pied (reportez-vous à « 7-2. Fixer le bras en option » (page 39)).

1-3. Résolutions prises en charge

Le moniteur prend en charge les résolutions suivantes.

● DVI

Résolution	Numérisation ^{*1}	Fréquence de balayage vertical	Dual Link ^{*2}	Single Link ^{*2}
640 x 480	P	59,940 Hz	√	√
640 x 480	P	60,000 Hz	√	√
720 x 400	P	70,087 Hz	√	√
800 x 600	P	60,317 Hz	√	√
1024 x 768	P	60,004 Hz	√	√
1280 x 720	P	50,000 Hz	√	√
1280 x 720	P	59,940 Hz	√	√
1280 x 720	P	60,000 Hz	√	√
1280 x 960	P	60,000 Hz	√	√
1280 x 1024	P	60,020 Hz	√	√
1600 x 1200	P	60,000 Hz	√	√
1680 x 1050	P	59,883 Hz	√	√
1680 x 1050	P	59,954 Hz	√	√
1920 x 1080	P	23,976 Hz	√	√
1920 x 1080	P	24,000 Hz	√	√
1920 x 1080	P	25,000 Hz	√	√
1920 x 1080	P	29,970 Hz	√	√
1920 x 1080	P	30,000 Hz	√	√
1920 x 1080	P	50,000 Hz	√	√
1920 x 1080	P	59,934 Hz	√	√
1920 x 1080	P	59,940 Hz	√	√
1920 x 1080	P	60,000 Hz	√	√
1920 x 1200	P	59,950 Hz	√	√
2560 x 1440 ^{*3}	P	29,935 Hz	-	√
2560 x 1440 ^{*3}	P	59,951 Hz	√	-

*1 P : Progressif

*2 « Format signal » (page 34) doit être paramétré.

*3 Résolution recommandée

● DisplayPort

Résolution	Numérisation*1	Fréquence de balayage vertical	RGB, RGB/YUV	YCbCr 4:4:4	YCbCr 4:2:2	RGB 4:4:4
640 x 480	P	59,940 Hz	√	10 / 8 bits	10 / 8 bits	10 / 8 bits
640 x 480	P	60,000 Hz	√	10 / 8 bits	10 / 8 bits	10 / 8 bits
720 x 400	P	70,087 Hz	√	10 / 8 bits	10 / 8 bits	10 / 8 bits
720 x 480 (4:3)	P	59,940 Hz	√	10 / 8 bits	10 / 8 bits	10 / 8 bits
720 x 480 (4:3)	P	60,000 Hz	√	10 / 8 bits	10 / 8 bits	10 / 8 bits
720 x 480 (16:9)	P	59,940 Hz	√	10 / 8 bits	10 / 8 bits	10 / 8 bits
720 x 480 (16:9)	P	60,000 Hz	√	10 / 8 bits	10 / 8 bits	10 / 8 bits
800 x 600	P	60,317 Hz	√	10 / 8 bits	10 / 8 bits	10 / 8 bits
1024 x 768	P	60,004 Hz	√	10 / 8 bits	10 / 8 bits	10 / 8 bits
1280 x 720	P	50,000 Hz	√	10 / 8 bits	10 / 8 bits	10 / 8 bits
1280 x 720	P	59,940 Hz	√	10 / 8 bits	10 / 8 bits	10 / 8 bits
1280 x 720	P	60,000 Hz	√	10 / 8 bits	10 / 8 bits	10 / 8 bits
1280 x 960	P	60,000 Hz	√	10 / 8 bits	10 / 8 bits	10 / 8 bits
1280 x 1024	P	60,020 Hz	√	10 / 8 bits	10 / 8 bits	10 / 8 bits
1600 x 1200	P	60,000 Hz	√	10 / 8 bits	10 / 8 bits	10 / 8 bits
1680 x 1050	P	59,883 Hz	√	10 / 8 bits	10 / 8 bits	10 / 8 bits
1680 x 1050	P	59,954 Hz	√	10 / 8 bits	10 / 8 bits	10 / 8 bits
1920 x 1080	P	23,976 Hz	√	10 / 8 bits	10 / 8 bits	10 / 8 bits
1920 x 1080	P	24,000 Hz	√	10 / 8 bits	10 / 8 bits	10 / 8 bits
1920 x 1080	P	25,000 Hz	√	10 / 8 bits	10 / 8 bits	10 / 8 bits
1920 x 1080	P	29,970 Hz	√	10 / 8 bits	10 / 8 bits	10 / 8 bits
1920 x 1080	P	30,000 Hz	√	10 / 8 bits	10 / 8 bits	10 / 8 bits
1920 x 1080	P	50,000 Hz	√	10 / 8 bits	10 / 8 bits	10 / 8 bits
1920 x 1080	P	59,934 Hz	√	10 / 8 bits	10 / 8 bits	10 / 8 bits
1920 x 1080	P	59,940 Hz	√	10 / 8 bits	10 / 8 bits	10 / 8 bits
1920 x 1080	P	60,000 Hz	√	10 / 8 bits	10 / 8 bits	10 / 8 bits
1920 x 1200	P	59,950 Hz	√	10 / 8 bits	10 / 8 bits	10 / 8 bits
2048 x 1080	P	24,000 Hz	√	10 / 8 bits	10 / 8 bits	10 / 8 bits
2048 x 1080	P	48,000 Hz	√	10 / 8 bits	10 / 8 bits	10 / 8 bits
2560 x 1440*2	P	29,935 Hz	√	10 / 8 bits	10 / 8 bits	10 / 8 bits
2560 x 1440*2	P	59,951 Hz	√	10 / 8 bits	10 / 8 bits	10 / 8 bits

*1 P : Progressif

*2 Résolution recommandée

● HDMI

Résolution	Numérisation ^{*1}	Fréquence de balayage vertical	RGB, RGB/YUV	YCbCr 4:4:4	YCbCr 4:2:2	RGB 4:4:4
640 x 480	P	59,940 Hz	√	12 / 10 / 8 bits	12 / 10 / 8 bits	12 / 10 / 8 bits
640 x 480	P	60,000 Hz	√	12 / 10 / 8 bits	12 / 10 / 8 bits	12 / 10 / 8 bits
720 x 400	P	70,087 Hz	√	12 / 10 / 8 bits	12 / 10 / 8 bits	12 / 10 / 8 bits
720 x 480 (4:3)	I	59,940 Hz	√	12 / 10 / 8 bits	12 / 10 / 8 bits	12 / 10 / 8 bits
720 x 480 (4:3)	P	59,940 Hz	√	12 / 10 / 8 bits	12 / 10 / 8 bits	12 / 10 / 8 bits
720 x 480 (4:3)	I	60,000 Hz	√	12 / 10 / 8 bits	12 / 10 / 8 bits	12 / 10 / 8 bits
720 x 480 (4:3)	P	60,000 Hz	√	12 / 10 / 8 bits	12 / 10 / 8 bits	12 / 10 / 8 bits
720 x 480 (16:9)	I	59,940 Hz	√	12 / 10 / 8 bits	12 / 10 / 8 bits	12 / 10 / 8 bits
720 x 480 (16:9)	P	59,940 Hz	√	12 / 10 / 8 bits	12 / 10 / 8 bits	12 / 10 / 8 bits
720 x 480 (16:9)	I	60,000 Hz	√	12 / 10 / 8 bits	12 / 10 / 8 bits	12 / 10 / 8 bits
720 x 480 (16:9)	P	60,000 Hz	√	12 / 10 / 8 bits	12 / 10 / 8 bits	12 / 10 / 8 bits
720 x 576 (4:3)	I	50,000 Hz	√	12 / 10 / 8 bits	12 / 10 / 8 bits	12 / 10 / 8 bits
720 x 576 (4:3)	P	50,000 Hz	√	12 / 10 / 8 bits	12 / 10 / 8 bits	12 / 10 / 8 bits
720 x 576 (16:9)	I	50,000 Hz	√	12 / 10 / 8 bits	12 / 10 / 8 bits	12 / 10 / 8 bits
720 x 576 (16:9)	P	50,000 Hz	√	12 / 10 / 8 bits	12 / 10 / 8 bits	12 / 10 / 8 bits
800 x 600	P	60,317 Hz	√	12 / 10 / 8 bits	12 / 10 / 8 bits	12 / 10 / 8 bits
1024 x 768	P	60,004 Hz	√	12 / 10 / 8 bits	12 / 10 / 8 bits	12 / 10 / 8 bits
1280 x 720	P	50,000 Hz	√	12 / 10 / 8 bits	12 / 10 / 8 bits	12 / 10 / 8 bits
1280 x 720	P	59,940 Hz	√	12 / 10 / 8 bits	12 / 10 / 8 bits	12 / 10 / 8 bits
1280 x 720	P	60,000 Hz	√	12 / 10 / 8 bits	12 / 10 / 8 bits	12 / 10 / 8 bits
1280 x 960	P	60,000 Hz	√	12 / 10 / 8 bits	12 / 10 / 8 bits	12 / 10 / 8 bits
1280 x 1024	P	60,020 Hz	√	12 / 10 / 8 bits	12 / 10 / 8 bits	12 / 10 / 8 bits
1600 x 1200	P	60,000 Hz	√	12 / 10 / 8 bits	12 / 10 / 8 bits	12 / 10 / 8 bits
1680 x 1050	P	59,883 Hz	√	12 / 10 / 8 bits	12 / 10 / 8 bits	12 / 10 / 8 bits
1680 x 1050	P	59,954 Hz	√	12 / 10 / 8 bits	12 / 10 / 8 bits	12 / 10 / 8 bits
1920 x 1080	P	23,976 Hz	√	12 / 10 / 8 bits	12 / 10 / 8 bits	12 / 10 / 8 bits
1920 x 1080	P	24,000 Hz	√	12 / 10 / 8 bits	12 / 10 / 8 bits	12 / 10 / 8 bits
1920 x 1080	P	25,000 Hz	√	12 / 10 / 8 bits	12 / 10 / 8 bits	12 / 10 / 8 bits
1920 x 1080	P	29,970 Hz	√	12 / 10 / 8 bits	12 / 10 / 8 bits	12 / 10 / 8 bits
1920 x 1080	P	30,000 Hz	√	12 / 10 / 8 bits	12 / 10 / 8 bits	12 / 10 / 8 bits
1920 x 1080	P	50,000 Hz	√	12 / 10 / 8 bits	12 / 10 / 8 bits	12 / 10 / 8 bits
1920 x 1080	I	50,000 Hz	√	12 / 10 / 8 bits	12 / 10 / 8 bits	12 / 10 / 8 bits
1920 x 1080	P	59,934 Hz	√	12 / 10 / 8 bits	12 / 10 / 8 bits	12 / 10 / 8 bits
1920 x 1080	P	59,940 Hz	√	12 / 10 / 8 bits	12 / 10 / 8 bits	12 / 10 / 8 bits
1920 x 1080	I	59,940 Hz	√	12 / 10 / 8 bits	12 / 10 / 8 bits	12 / 10 / 8 bits
1920 x 1080	P	60,000 Hz	√	12 / 10 / 8 bits	12 / 10 / 8 bits	12 / 10 / 8 bits
1920 x 1080	I	60,000 Hz	√	12 / 10 / 8 bits	12 / 10 / 8 bits	12 / 10 / 8 bits
1920 x 1200	P	59,950 Hz	√	12 / 10 / 8 bits	12 / 10 / 8 bits	12 / 10 / 8 bits
2048 x 1080	P	24,000 Hz	√	12 / 10 / 8 bits	12 / 10 / 8 bits	12 / 10 / 8 bits
2048 x 1080	P	48,000 Hz	√	12 / 10 / 8 bits	12 / 10 / 8 bits	12 / 10 / 8 bits
2560 x 1440 ^{*2}	P	29,935 Hz	√	12 / 10 / 8 bits	12 / 10 / 8 bits	12 / 10 / 8 bits
2560 x 1440 ^{*2}	P	59,951 Hz	√	8 bits	12 / 10 / 8 bits	8 bits

*1 P : Progressif, I : Entrelacé

*2 Résolution recommandée

● USB-C

Résolution	Numérisation*1	Fréquence de balayage vertical	Normal, Extra	YCbCr 4:4:4	YCbCr 4:2:2	RGB 4:4:4
640 x 480	P	59,940 Hz	√	10 / 8 bits	10 / 8 bits	10 / 8 bits
640 x 480	P	60,000 Hz	√	10 / 8 bits	10 / 8 bits	10 / 8 bits
720 x 400	P	70,087 Hz	√	10 / 8 bits	10 / 8 bits	10 / 8 bits
720 x 480 (4:3)	P	59,940 Hz	√	10 / 8 bits	10 / 8 bits	10 / 8 bits
720 x 480 (4:3)	P	60,000 Hz	√	10 / 8 bits	10 / 8 bits	10 / 8 bits
720 x 480 (16:9)	P	59,940 Hz	√	10 / 8 bits	10 / 8 bits	10 / 8 bits
720 x 480 (16:9)	P	60,000 Hz	√	10 / 8 bits	10 / 8 bits	10 / 8 bits
800 x 600	P	60,317 Hz	√	10 / 8 bits	10 / 8 bits	10 / 8 bits
1024 x 768	P	60,004 Hz	√	10 / 8 bits	10 / 8 bits	10 / 8 bits
1280 x 720	P	50,000 Hz	√	10 / 8 bits	10 / 8 bits	10 / 8 bits
1280 x 720	P	59,940 Hz	√	10 / 8 bits	10 / 8 bits	10 / 8 bits
1280 x 720	P	60,000 Hz	√	10 / 8 bits	10 / 8 bits	10 / 8 bits
1280 x 960	P	60,000 Hz	√	10 / 8 bits	10 / 8 bits	10 / 8 bits
1280 x 1024	P	60,020 Hz	√	10 / 8 bits	10 / 8 bits	10 / 8 bits
1600 x 1200	P	60,000 Hz	√	10 / 8 bits	10 / 8 bits	10 / 8 bits
1680 x 1050	P	59,883 Hz	√	10 / 8 bits	10 / 8 bits	10 / 8 bits
1680 x 1050	P	59,954 Hz	√	10 / 8 bits	10 / 8 bits	10 / 8 bits
1920 x 1080	P	23,976 Hz	√	10 / 8 bits	10 / 8 bits	10 / 8 bits
1920 x 1080	P	24,000 Hz	√	10 / 8 bits	10 / 8 bits	10 / 8 bits
1920 x 1080	P	25,000 Hz	√	10 / 8 bits	10 / 8 bits	10 / 8 bits
1920 x 1080	P	29,970 Hz	√	10 / 8 bits	10 / 8 bits	10 / 8 bits
1920 x 1080	P	30,000 Hz	√	10 / 8 bits	10 / 8 bits	10 / 8 bits
1920 x 1080	P	50,000 Hz	√	10 / 8 bits	10 / 8 bits	10 / 8 bits
1920 x 1080	P	59,934 Hz	√	10 / 8 bits	10 / 8 bits	10 / 8 bits
1920 x 1080	P	59,940 Hz	√	10 / 8 bits	10 / 8 bits	10 / 8 bits
1920 x 1080	P	60,000 Hz	√	10 / 8 bits	10 / 8 bits	10 / 8 bits
1920 x 1200	P	59,950 Hz	√	10 / 8 bits	10 / 8 bits	10 / 8 bits
2048 x 1080	P	24,000 Hz	√	10 / 8 bits	10 / 8 bits	10 / 8 bits
2048 x 1080	P	48,000 Hz	√	10 / 8 bits	10 / 8 bits	10 / 8 bits
2560 x 1440*2	P	29,935 Hz	√	10 / 8 bits	10 / 8 bits	10 / 8 bits
2560 x 1440*2	P	59,951 Hz	√	10 / 8 bits	10 / 8 bits	10 / 8 bits

*1 P : Progressif

*2 Résolution recommandée

1-4. Modification des paramètres d'affichage PC

Si l'image ne s'affiche pas correctement après avoir raccordé le moniteur à un PC, suivez la procédure ci-dessous pour modifier les réglages d'affichage PC.

● Windows 10

1. Pour afficher le menu, faites un clic droit sur un emplacement quelconque du bureau, excepté sur les icônes.
2. À partir du menu affiché, cliquez sur « Paramètres d'affichage » pour ouvrir l'écran « Réglages ».
3. Si plusieurs moniteurs, dont l'écran de PC portable, sont connectés à l'ordinateur, sélectionnez « Étendre ces affichages » dans le menu « Plusieurs affichages » puis cliquez sur « Conserver les modifications » sur l'écran de confirmation. Après avoir modifié les réglages, sélectionnez le moniteur à partir du menu « Sélectionner et organiser l'affichage ».
4. En cochant l'option « Faire de cet affichage l'affichage principal » dans le menu « Plusieurs affichages », l'affichage du moniteur est corrigé.
5. Confirmez que la résolution recommandée du moniteur est définie dans le menu « Résolution » (le mot « (Recommandée) » doit être affiché après la résolution).
6. Pour modifier la taille des lettres et icônes, sélectionnez le niveau de grossissement souhaité dans le menu de mise à l'échelle (%).
7. Après avoir modifié ces réglages, si un message vous invitant à vous déconnecter s'affiche, déconnectez-vous puis reconnectez-vous.

● Windows 8.1 / Windows 7

* Avec Windows 8.1, cliquez sur la tuile du bureau sur l'écran de démarrage pour afficher le bureau.

1. Pour afficher le menu, faites un clic droit sur un emplacement quelconque du bureau, excepté sur les icônes.
2. À partir du menu affiché, cliquez sur « Résolution d'écran » pour ouvrir l'écran des réglages.
3. Si plusieurs moniteurs, dont l'écran de PC portable, sont connectés à l'ordinateur, sélectionnez « Étendre ces affichages » dans le menu « Plusieurs affichages » puis cliquez sur « Appliquer ». Sur l'écran de confirmation, cliquez sur « Conserver les modifications ».
4. Sélectionnez le moniteur dans le menu « Affichage », cochez l'option « Faire de cet affichage l'affichage principal », puis cliquez sur « Appliquer ». L'affichage du moniteur est alors corrigé.
5. Confirmez que la résolution recommandée du moniteur est définie dans le menu « Résolution » (le mot « (Recommandée) » doit être affiché après la résolution).
6. Pour modifier la taille des lettres et icônes, cliquez sur « Rendre le texte et d'autres éléments plus petits ou plus grands », sélectionnez la taille souhaitée dans l'écran des réglages, puis cliquez sur « Appliquer ».
7. Après avoir modifié les réglages, si un message vous invitant à vous déconnecter s'affiche, déconnectez-vous puis reconnectez-vous.

● macOS

1. Sélectionnez « Préférences Système » à partir du menu Apple.
2. Dans la fenêtre « Préférences Système », cliquez sur « Moniteurs ».
3. Si plusieurs moniteurs, dont l'écran de PC portable, sont connectés à l'ordinateur, ouvrez l'onglet « Disposition » et vérifiez que l'option « Moniteurs en miroir » n'est pas sélectionnée. Si c'est le cas, désélectionnez-la.
4. Sélectionnez l'onglet « Moniteur » et vérifiez que l'option « Réglage par défaut pour l'écran » de « Résolution » est sélectionnée. Si ce n'est pas le cas, sélectionnez-la. Cela définit la bonne résolution. Fermez le menu « Préférences Système ». Si plusieurs moniteurs, dont l'écran de PC portable, sont connectés à l'ordinateur, modifiez les réglages associés à chaque moniteur dans « Moniteur ».
5. Pour changer la résolution, sélectionnez « À l'échelle », choisissez une résolution dans la liste des résolutions (affichée sous forme de liste ou d'icônes) puis fermez le volet.

Chapitre 2 Réglages/configuration de base

Ce chapitre décrit les fonctions de base pouvant être configurées en appuyant sur les boutons sur la face avant du moniteur.

Pour les réglages avancés et les procédures de configuration en utilisant le menu de configuration, référez-vous à « [Chapitre 4 Réglages/configuration avancés](#) » (page 21).

2-1. Mode d'utilisation des boutons

1. Affichage du guide d'utilisation

1. Touchez n'importe quel bouton (sauf ) .

Le guide d'utilisation s'affiche sur l'écran.

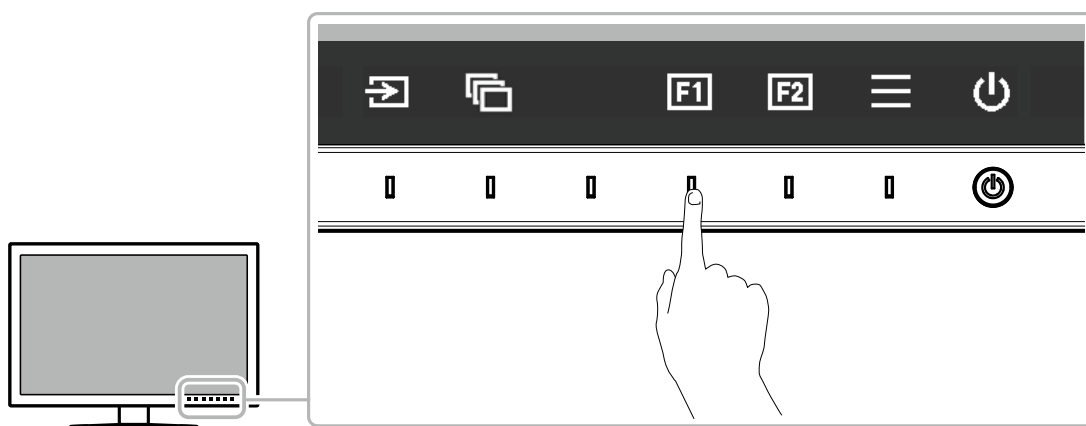

2. Configuration

1. Appuyez sur le bouton à configurer.

Le menu de configuration s'affiche.

2. Utilisez les boutons pour régler/configurer l'élément sélectionné, puis sélectionnez  pour confirmer.









3. Quitter

1. Sélectionnez  pour quitter le menu.

Remarque

- Le contenu de ce guide varie selon les menus ou états sélectionnés.

● Icônes du guide d'utilisation

Icône	Description
	Change le signal d'entrée.
	Change le mode couleur.
	Exécute la fonction attribuée à la touche personnalisée 1.
	Exécute la fonction attribuée à la touche personnalisée 2.
	Affiche le menu de configuration.
	Revient à l'écran précédent.
	Déplace le curseur.
	Exécute l'opération sélectionnée.
	Allume ou éteint le moniteur.

2-2. Commutation des signaux d'entrée

Lorsqu'un moniteur possède plusieurs entrées pour les signaux, il est possible de changer le signal à afficher à l'écran.

Touchez n'importe quel bouton, sélectionnez  et utilisez  ou   pour sélectionner le signal entrée à afficher.

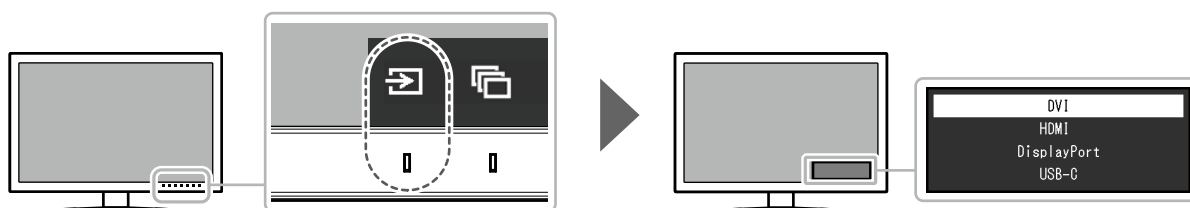

2-3. Changement du mode d'affichage (mode couleur)

Cette fonction permet de sélectionner facilement un mode d'affichage en fonction de l'utilisation du moniteur.

Touchez n'importe quel bouton, sélectionnez  et utilisez  ou   pour sélectionner le mode couleur à utiliser.

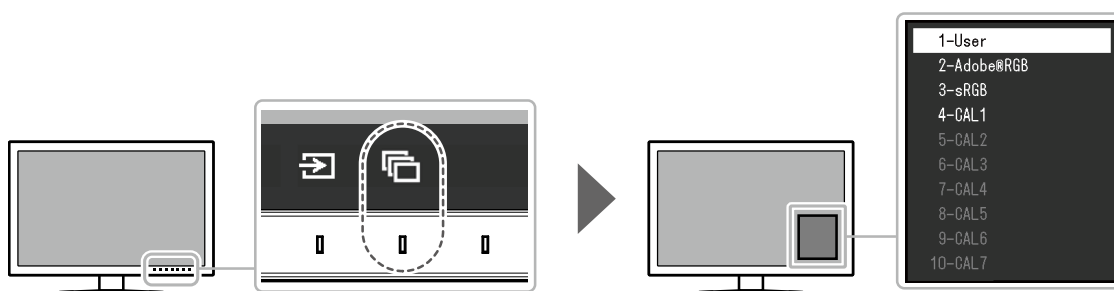

● Modes d'affichage

Mode couleur	Objet
Standard Mode	Réglez la couleur à l'aide du menu de configuration du moniteur. Vous pouvez également régler l'affichage du moniteur à l'aide du logiciel de gestion des couleurs « ColorNavigator 7 ».
User	Sélectionnez les paramètres de configuration de votre choix.
Adobe®RGB	Adapté pour les associations de couleur avec les périphériques compatibles Adobe®RGB.
sRGB	Adapté pour les associations de couleur avec les périphériques compatibles sRGB.
Advanced Mode	Ajuste l'écran du moniteur à l'aide du logiciel de gestion des couleurs « ColorNavigator 7 ».
CAL1 CAL2 CAL3 CAL4 CAL5 CAL6 CAL7	Affiche l'écran réglé par ColorNavigator 7. Remarque <ul style="list-style-type: none">• CAL2 à CAL7 sont désactivés dans les réglages par défaut.

Remarque

- Utilisez ColorNavigator 7 pour configurer Advanced Mode (CAL1 à CAL7). Ces réglages ne peuvent pas être modifiés dans le menu de configuration du moniteur.
 - Vous pouvez définir le mode couleur pour chaque signal d'entrée.
 - Vous pouvez désactiver des sélections spécifiques du mode couleur. Pour plus d'informations, voir « [Mode passer](#) » (page 30).
-

Chapitre 3 Réglages des touches personnalisées

Vous pouvez attribuer des fonctions spécifiques aux touches personnalisées pour pouvoir les lancer facilement.

Ce chapitre décrit la procédure à suivre pour utiliser les touches personnalisées et pour leur attribuer des fonctions.

3-1. Fonctionnalités de base des touches personnalisées

1. Affichage du guide d'utilisation

1. Touchez n'importe quel bouton (sauf ).

Le guide d'utilisation s'affiche.

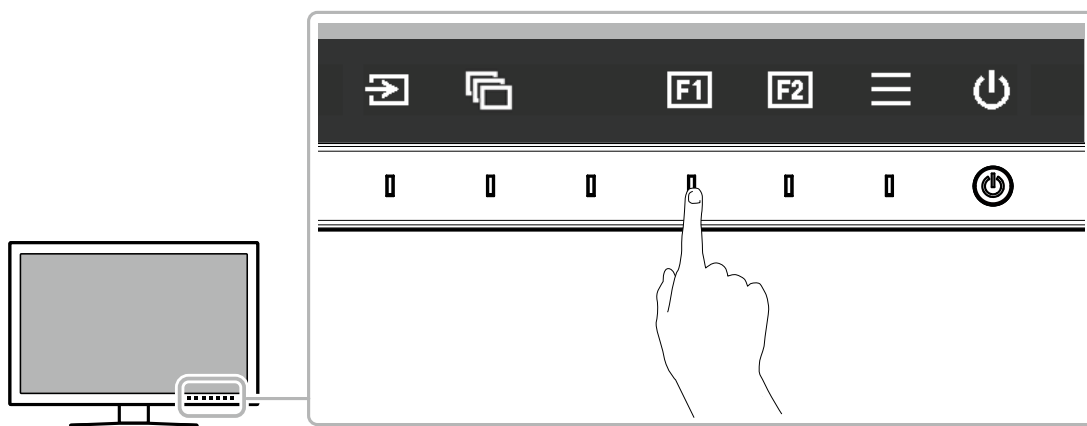

2. Exécuter

1. Sélectionnez  ou .

La fonction attribuée à  ou  est exécutée.

Remarque

- Si vous appuyez sur une touche personnalisée à laquelle aucune fonction n'a été attribuée, un menu destiné à attribuer une fonction à cette touche s'affichera.

3-2. Attribution d'une fonction à une touche personnalisée

1. Affichage du guide d'utilisation

1. Touchez n'importe quel bouton (sauf ).

Le guide d'utilisation s'affiche.

2. Configuration

1. Sélectionnez .

Le menu de configuration s'affiche.



2. Utilisez **^** **v** pour sélectionner « Préférences », puis sélectionnez **✓**.
Le menu Préférences s'affiche.

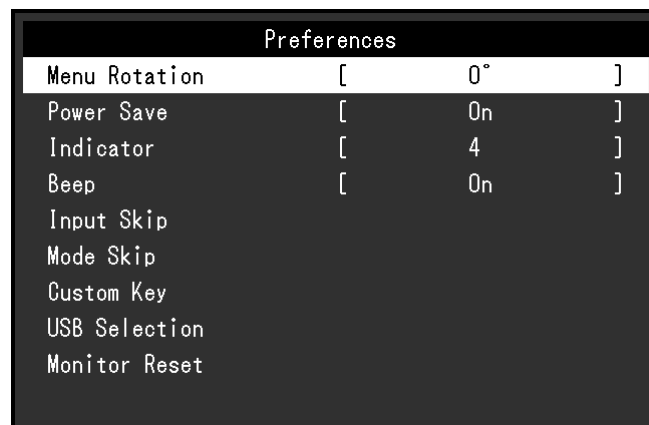

3. Utilisez **^** **v** pour sélectionner « Touche personnalisée », puis sélectionnez **✓**.
Le menu Touche personnalisée s'affiche.



4. Utilisez **^** **v** pour sélectionner la touche personnalisée à laquelle vous souhaitez attribuer une fonction, puis sélectionnez **✓**.
Le menu servant à attribuer une fonction s'affiche.



5. Utilisez **^** **v** pour sélectionner la fonction que vous souhaitez attribuer, puis sélectionnez **✓**.
Cette fonction est attribuée à la touche personnalisée.

3. Quitter

1. Appuyez sur **x** plusieurs fois.
Vous quittez le menu de configuration.

● Fonctions pouvant être attribuées aux touches personnalisées

Fonction	Description
Arrêt	Désactive la touche personnalisée quand on la touche.
Luminosité	Définissez la luminosité. Pour plus d'informations, consultez la page 25 .
Mode couleur préc.	Vous pouvez revenir au mode couleur précédent. Cette fonction est pratique pour voir les différences entre deux modes couleur.
Informations	<p>Vous pouvez voir les informations sur le signal d'entrée et les informations sur les couleurs.</p> <p>Exemple :</p> <div data-bbox="735 524 1193 618" style="border: 1px solid black; background-color: #333; color: #eee; padding: 5px; text-align: center; margin: 10px auto; width: fit-content;"><pre>DisplayPort (User) 2560 X 1440 60.00Hz 8bit RGB Full Range</pre></div> <p>Remarque</p> <ul style="list-style-type: none">• Vous pouvez vérifier les informations relatives au moniteur dans la fonction « Informations » (page 31) du menu de configuration.

Chapitre 4 Réglages/configuration avancés

Ce chapitre traite des procédures de réglage et paramétrage avancées du moniteur à partir du menu de configuration. Pour les fonctions de configuration de base en utilisant les boutons sur la face avant du moniteur, voir « [Chapitre 2 Réglages/configuration de base](#) » (page 15).

4-1. Utilisation de base du menu de configuration

1. Affichage du menu

1. Touchez n'importe quel bouton (sauf ).
Le guide d'utilisation s'affiche.

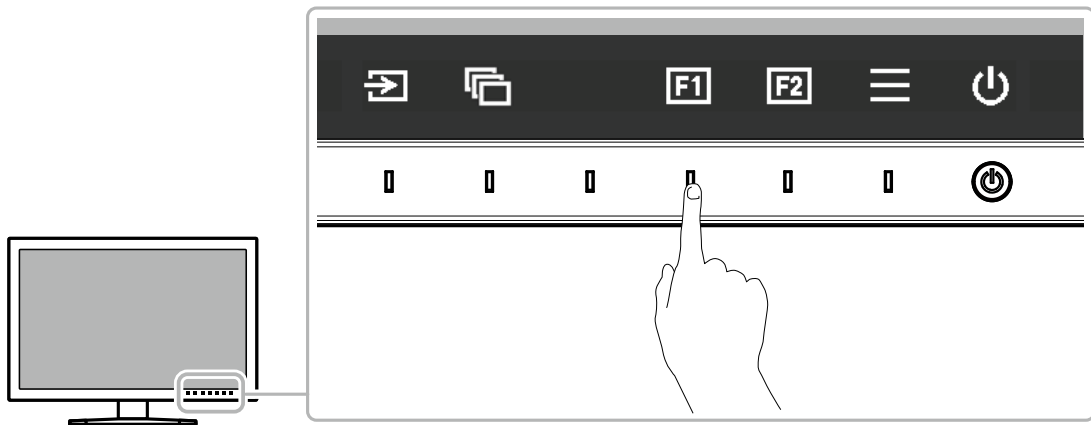

2. Sélectionnez  .
Le menu de configuration s'affiche.

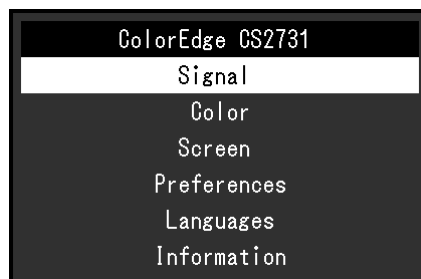

2. Réglage/configuration

1. Choisissez un menu à régler/configurer avec **▲ ▼**, puis sélectionnez **✓**.
Le sous-menu s'affiche.

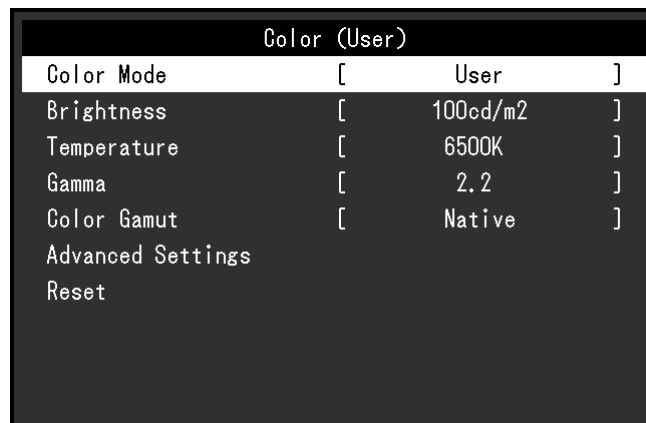

2. Choisissez un élément à régler/configurer avec **▲ ▼**, puis appuyez sur **✓**.
Le menu de réglage/configuration s'affiche.



3. Réglez/configurez l'élément sélectionné avec **< >**, puis sélectionnez **✓**.
Le sous-menu s'affiche.

La sélection de **✕** en cours de réglage/configuration annulera la configuration/le réglage et restaurera l'état antérieur aux modifications.

3. Quitter

1. Sélectionnez **✕**.
Le menu de configuration s'affiche.
2. Sélectionnez **✕**.
Vous quittez le menu de configuration.

Remarque

- Le contenu de ce guide varie selon les menus ou états sélectionnés.
-

4-2. Fonctionnalités du menu de configuration

● Signal

Les réglages des signaux sont utilisés pour configurer les paramètres avancés des signaux d'entrée, tels que la taille de l'écran d'affichage et le format de couleur.

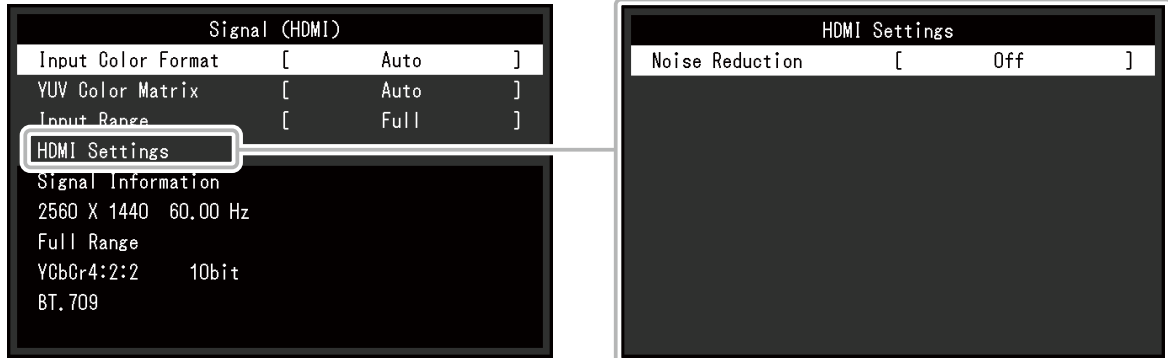

Fonction	Réglages	Description
Format couleur d'entrée	Auto YUV*1 YUV 4:2:2*2 YUV 4:4:4*2 RGB	L'espace colorimétrique du signal d'entrée peut être spécifié. Essayez de modifier ce paramètre si les couleurs ne sont pas affichées correctement. Normalement, sélectionnez « Auto ». Remarque <ul style="list-style-type: none">• Non réglable pour une entrée DVI.

*1 Activé uniquement avec une entrée DisplayPort ou USB-C

*2 Activé uniquement avec une entrée HDMI

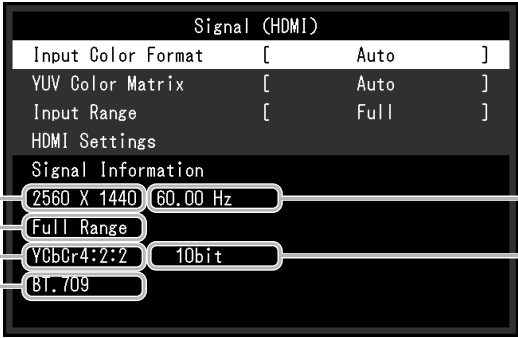
Fonction		Réglages	Description
Matrice couleurs YUV		Auto BT.601 BT.709 BT.2020	Sélectionnez le format YUV du signal d'entrée. Utilisez ce paramètre en cas d'affaiblissement de la performance de gradation ou dans d'autres situations où l'image ne s'affiche pas correctement en raison d'un problème avec le signal d'entrée. Remarque • Non réglable pour une entrée DVI.
Plage d'entrée		Auto*1 Totale Limitée (blanc 109 %) Limitée	Selon le dispositif externe, les niveaux de noir et de blanc du signal vidéo transmis au moniteur peuvent être limités. Si la plage du signal est limitée sur le moniteur, les noirs et les blancs sont ternes et le contraste est réduit. La plage de luminosité de ces signaux peut être étendue afin de correspondre au rapport de contraste exact du moniteur. • « Auto » Le moniteur reconnaît automatiquement la plage de luminosité des signaux d'entrée et affiche correctement les images. • « Totale » La plage de luminosité du signal d'entrée n'est pas étendue. • « Limitée (blanc 109 %) » La plage de luminosité du signal d'entrée est étendue de 16 - 254 (10 bits : 64 - 1 019) à 0 - 255 (10 bits : 0 - 1 023) pour affichage. • « Limitée » La plage de luminosité du signal d'entrée est étendue de 16 - 235 (10 bits : 64 - 940) à 0 - 255 (10 bits : 0 - 1 023) pour affichage.
Réglages HDMI	Réduction du bruit	Marche Arrêt	Les parasites de petite taille qui apparaissent dans les zones sombres d'une image sont réduits. Utilisez cette fonction pour limiter le bruit et la rugosité sur les images. Remarque • Cette fonction ne peut être définie qu'avec une entrée HDMI. • La fonction de réduction du bruit peut dégrader les images détaillées.
Information signal		-	Vous pouvez consulter l'information correspondante au signal d'entrée. Les informations suivantes sont affichées : 1. Résolution 2. Fréquence de balayage vertical 3. Plage d'entrée 4. Format de couleur 5. Profondeur de couleur 6. Colorimétrie  Remarque • Il se peut que certaines informations ne soient pas affichées en fonction du signal entrée.

*1 Désactivé avec une entrée DVI

● Couleur

Lorsque l'écran s'affiche en Standard Mode (User / Adobe®RGB / sRGB), vous pouvez configurer les paramètres couleur de chaque mode couleur en fonction de vos préférences.



Attention

- Une même image peut apparaître dans des couleurs différentes selon les différences entre les moniteurs sur lesquels elle apparaît. Effectuez visuellement le réglage fin des couleurs lorsque vous accordez les couleurs sur différents moniteurs.

Remarque

- Utilisez les valeurs indiquées dans « cd/m² » et « K » à titre informatif uniquement.

Fonction	Réglages	Description
Mode couleur	User Adobe® RGB sRGB CAL1 CAL2 CAL3 CAL4 CAL5 CAL6 CAL7	Activez le mode de votre choix dans l'application du moniteur. Remarque <ul style="list-style-type: none"> • Pour obtenir des instructions pour changer de mode, voir « 2-3. Changement du mode d'affichage (mode couleur) » (page 16). • CAL2 à CAL7 sont désactivés dans les réglages par défaut. Reportez-vous à « Mode passer » (page 30) pour activer CAL2 à CAL7.
Luminosité	De 40 cd/m ² à 400 cd/m ²	La luminosité de l'écran est réglée en changeant la luminosité du rétroéclairage (source de lumière provenant de la face arrière de l'écran LCD). Remarque <ul style="list-style-type: none"> • Si une valeur ne pouvant pas être configurée est sélectionnée, elle sera affichée en magenta. Dans ce cas, modifiez la valeur.
Température	Natif De 4 000 K à 10 000 K D50 D65 Utilis.	La température de couleur peut être réglée. La température de couleur sert à exprimer la chromaticité du « blanc ». L'unité de cette valeur est le degré Kelvin (« K », en abrégé). L'écran devient rougeâtre à une faible température de couleur, et bleuâtre à une température de couleur élevée, comme la température d'une flamme. Indiquez une température de couleur en multiples de 100 K, ou sélectionnez un nom de norme. Remarque <ul style="list-style-type: none"> • Lorsque vous sélectionnez « Natif », la couleur originelle de l'écran LCD (Gain : 100 % pour chaque RGB) est affichée. • « Gain » vous permet d'effectuer un réglage plus avancé. Lorsque le gain est modifié, la température de couleur passe à « Utilis. ». • Les valeurs de gain prédéfinies sont configurées pour chaque valeur de paramétrage de la température de couleur.

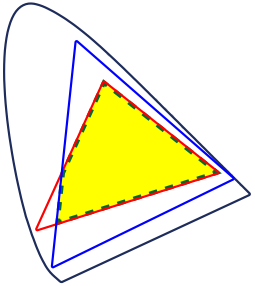
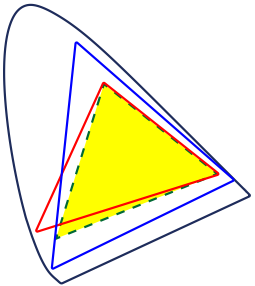

Fonction	Réglages	Description
Gamma	De 1,6 à 2,7 sRGB	Régalez le gamma. La luminosité du moniteur varie selon le signal d'entrée. Cependant, le taux de variation n'est pas proportionnel au signal d'entrée. Le contrôle permettant de conserver l'équilibre entre le signal d'entrée et la luminosité du moniteur est appelé « Correction gamma ». Configurez le gamma, ou sélectionnez un nom de norme.
Gamme de couleurs	Natif Adobe® RGB sRGB	Configurez la zone de reproduction des couleurs (gamme de couleurs). « Gamme de couleurs » désigne la gamme de couleurs qui peut être représentée. Différentes normes existent. Remarque <ul style="list-style-type: none"> • Sélectionnez « Natif » pour afficher la gamme de couleurs du moniteur. • Le mode d'affichage des couleurs hors de la plage de couleurs affichables du moniteur peut être paramétré dans la gamme de couleurs définie. Pour plus d'informations, voir « Découpage de gamme » (page 27).

Fonction		Réglages	Description
Réglages avancés	Nuance	De -100 à 100	<p>La nuance peut être réglée.</p> <p>Remarque</p> <ul style="list-style-type: none"> Il est possible que certaines gradations de couleurs ne puissent pas être affichées lorsque cette fonction est utilisée.
	Saturation	De -100 à 100	<p>La saturation peut être réglée.</p> <p>Remarque</p> <ul style="list-style-type: none"> Il est possible que certaines gradations de couleurs ne puissent pas être affichées lorsque cette fonction est utilisée. Avec la valeur minimale (-100), l'écran devient monochrome.
	Découpage de gamme	Marche Arrêt	<p>Le mode d'affichage des couleurs hors de la plage de couleurs affichables du moniteur peut être paramétré dans la gamme de couleurs spécifiée conformément à « Gamme de couleurs » (page 26).</p> <ul style="list-style-type: none"> « Marche » La plage de couleurs affichables sur le moniteur est affichée avec précision, conformément à la norme. Les couleurs situées en dehors de la plage pouvant être affichée sont saturées.  <ul style="list-style-type: none"> « Arrêt » Affiche les couleurs en prenant en compte en priorité la gradation des couleurs plutôt que leur précision. Les sommets de la gamme de couleurs définie dans la norme se déplacent vers une plage pouvant être affichée par le moniteur. Les couleurs affichables les plus proches peuvent ainsi être affichées sur le moniteur.  <p>— Gamme de couleurs affichables par le moniteur — Gamme de couleurs définie par la norme - - - Gamme de couleurs affichée à l'écran</p> <p>Remarque</p> <ul style="list-style-type: none"> Les schémas ci-dessus sont conceptuels et ne montrent pas la gamme de couleurs réelle du moniteur. Ce réglage peut être désactivé si « Natif » est sélectionné à « Gamme de couleurs » (page 26).
	Gain	De 0 à 2000	<p>La luminosité de chaque composant de couleur rouge, vert et bleu est appelée gain. La chromaticité du « blanc » peut être modifiée par le réglage du gain.</p> <p>Remarque</p> <ul style="list-style-type: none"> Il est possible que certaines gradations de couleurs ne puissent pas être affichées lorsque cette fonction est utilisée. La valeur du gain varie en fonction de la température de couleur. Lorsque le gain est modifié, la température de couleur passe à « Utilis. ».
6 Couleurs	De -100 à 100	<p>La nuance, la saturation et la luminosité peuvent toutes être réglées pour les couleurs magenta, rouge, jaune, vert, cyan et bleu.</p>	
Restaurer	OK Annulation	<p>Réinitialise aux valeurs par défaut tous les réglages de couleur du mode couleur actuellement sélectionné.</p>	

● Écran

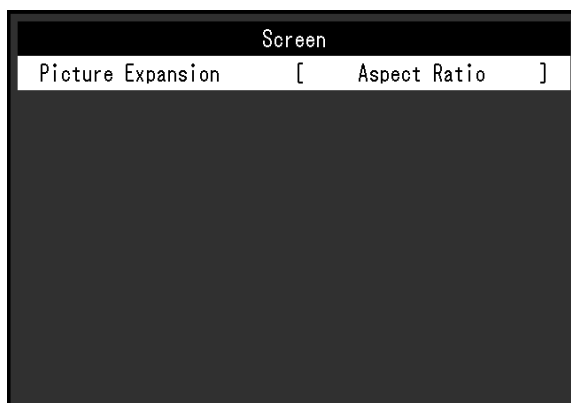
Configurez le réglage de l'écran.

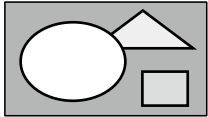
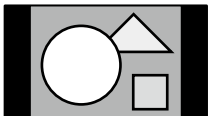

Fonction	Réglages	Description
Agrandissement d'image	Auto Plein écran Proportions Point par point	<p>La taille de l'écran affichée par le moniteur peut être modifiée.</p> <ul style="list-style-type: none"> « Auto » Le moniteur modifie automatiquement la taille de l'écran en fonction des informations relatives à la résolution et aux proportions à partir du signal d'entrée (uniquement pour un signal d'entrée HDMI). « Plein écran » Affiche une image en plein écran. Les images sont distordues dans certains cas, car le taux d'agrandissement n'est pas nécessairement fixé verticalement et horizontalement. « Proportions » Affiche une image en plein écran. Cependant, comme les proportions sont conservées, il est possible qu'une partie horizontale ou verticale de l'image soit coupée. « Point par point » Affiche l'image à la résolution définie ou à la taille spécifiée par le signal d'entrée. <p>Remarque</p> <ul style="list-style-type: none"> Exemples de réglages <ul style="list-style-type: none"> - Plein écran  - Proportions  - Point par point (signal d'entrée) 

● Préférences

Les paramètres du moniteur peuvent être configurés pour s'adapter à l'environnement d'utilisation ou à des exigences personnelles.

Preferences		
Menu Rotation	[0°]
Power Save	[On]
Indicator	[4]
Beep	[On]
Input Skip		
Mode Skip		
Custom Key		
USB Selection		
Monitor Reset		

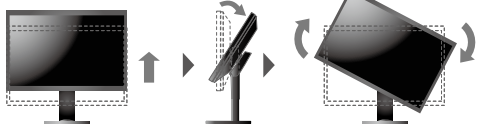
Fonction	Réglages	Description
Rotation du menu	0° 90°	<p>Cette fonction vous permet de changer l'orientation du menu « Réglages » afin qu'elle corresponde à celle de l'installation.</p> <p>Remarque</p> <ul style="list-style-type: none"> Lorsque vous utilisez l'écran du moniteur en mode portrait, la carte graphique prenant en charge l'affichage en mode portrait est requise. Lorsque vous placez le moniteur en mode portrait, les paramètres de votre carte graphique doivent être modifiés. Reportez-vous au manuel d'utilisation de la carte vidéo pour plus d'informations. Si le moniteur se trouve dans la position portrait, faites-le pivoter après avoir tiré l'écran vers la position la plus haute du support et incliné l'écran vers le haut. 
Veille	Marche Arrêt	<p>Cette fonction vous permet de paramétrer le moniteur en mode économie d'énergie, selon l'état d'un dispositif externe qui lui est connecté.</p> <p>Le moniteur passe en mode économie d'énergie environ 15 secondes après la fin de la détection d'un signal d'entrée. Lorsque le moniteur est en mode économie d'énergie, les images ne sont plus affichées à l'écran.</p> <ul style="list-style-type: none"> Quitter le mode économie d'énergie <ul style="list-style-type: none"> - S'il reçoit un signal d'entrée, le moniteur quitte automatiquement le mode économie d'énergie et revient au mode d'affichage normal. <p>Remarque</p> <ul style="list-style-type: none"> Un message annonçant la transition est affiché 5 secondes avant le passage en mode économie d'énergie. Lorsque vous n'utilisez pas le moniteur, mettez-le hors tension afin de réduire sa consommation d'énergie. Lorsque le moniteur est en mode économie d'énergie, les périphériques connectés sur le port USB situé en aval continueront de fonctionner. Par conséquent, la consommation d'énergie du moniteur varie selon les périphériques connectés, y compris en mode économie d'énergie.

Fonction		Réglages	Description						
Indicateur		Arrêt De 1 à 7	Il est possible de définir la luminosité des boutons d'alimentation et de commande lorsque l'écran est affiché. (paramètre par défaut : 4)						
Bip		Marche Arrêt	Vous pouvez activer un bip sonore pour signaler chaque fois qu'un bouton est appuyé.						
Ignorer l'entrée		Passer -	Cette fonction permet d'ignorer des signaux d'entrée qui ne seront pas utilisés lorsque les signaux d'entrée sont commutés. Remarque • Tous les signaux d'entrée ne peuvent pas être réglés sur « Passer ».						
Mode passer		Passer -	Cette fonction permet d'ignorer des signaux d'entrée qui ne seront pas utilisés lors de la sélection des modes. Utilisez cette fonction si les modes d'affichage sont limités ou si vous souhaitez éviter toute modification aléatoire de l'état d'affichage. Remarque • Tous les modes ne peuvent pas être réglés sur « Passer ».						
Touche personnalisée	[F1] [F2]	Arrêt Luminosité Mode couleur préc. Informations	Vous pouvez définir la fonction attribuée au bouton [F1] ou [F2]. Remarque • Par défaut, le bouton [F1] est défini sur la fonction « Luminosité » et [F2] sur la fonction « Mode couleur préc. ». • Pour en savoir plus sur les touches personnalisées, voir « Chapitre 3 Réglages des touches personnalisées » (page 18).						
Sélection de l'USB	DVI HDMI DisplayPort USB-C	USB-1 (USB-C) USB-2	Lorsque deux PC sont reliés à un moniteur, vous pouvez associer le signal d'entrée au port USB amont. Après association, les ports USB commuteront automatiquement lorsque les signaux d'entrée sont commutés. Lorsque vous calibrez un moniteur à partir de deux PC, il n'est pas nécessaire d'intervertir les câbles USB. Il est également possible de brancher des périphériques USB, tels qu'une souris ou un clavier, au moniteur et de les utiliser depuis deux PC. Les réglages par défaut peuvent varier en fonction du signal d'entrée. <table border="1" data-bbox="783 1375 1390 1487"> <thead> <tr> <th>Signal d'entrée</th> <th>Réglage par défaut</th> </tr> </thead> <tbody> <tr> <td>DVI, HDMI, DisplayPort</td> <td>USB-2</td> </tr> <tr> <td>USB-C</td> <td>USB-1 (USB-C)</td> </tr> </tbody> </table> Remarque • Lorsque vous souhaitez modifier des réglages et qu'un périphérique de stockage, tel qu'une clé USB, est branché au moniteur, ne modifiez les réglages qu'après avoir débranché le périphérique de stockage. Dans le cas contraire, des données risquent d'être perdues ou endommagées. • Vous ne pouvez pas modifier la disposition du clavier. • Le port USB aval fonctionne avec le PC en cours d'affichage.	Signal d'entrée	Réglage par défaut	DVI, HDMI, DisplayPort	USB-2	USB-C	USB-1 (USB-C)
Signal d'entrée	Réglage par défaut								
DVI, HDMI, DisplayPort	USB-2								
USB-C	USB-1 (USB-C)								
Réinit. moniteur		OK Annulation	Restaurez tous les paramètres à leur valeur par défaut, hormis les paramètres suivants. • Paramètres du menu « Réglages administrateur » • L'élément « Sélection de l'USB » se trouve dans le menu « Préférences »						

● Langues

Il est possible de choisir la langue d'affichage des menus et messages.

Réglages

Anglais, Allemand, Français, Espagnol, Italien, Suédois, Japonais, Chinois simplifié, Chinois traditionnel



● Informations

Vous pouvez vérifier les informations relatives au moniteur (nom du modèle, numéro de série (S/N), version du microprogramme, temps d'utilisation) ainsi que celles relatives au signal d'entrée.

Exemple :

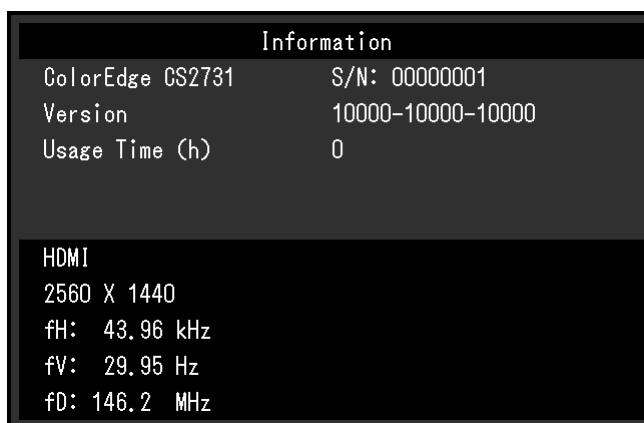



Chapitre 5 Réglages administrateur

Ce chapitre décrit la procédure permettant de configurer le fonctionnement du moniteur à l'aide du menu « Réglages administrateur ».

5-1. Fonctionnalités de base du menu « Réglages administrateur »

1. Affichage du menu

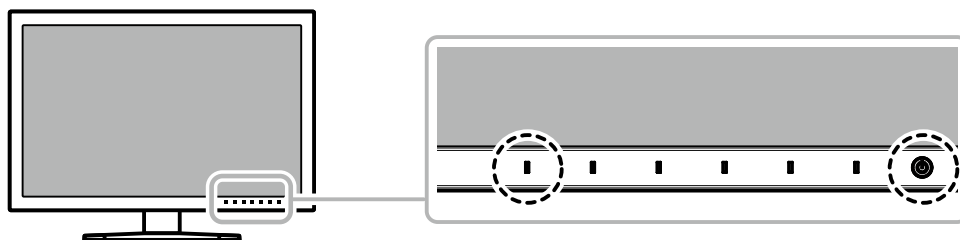

1. Touchez  pour couper l'alimentation du moniteur.
2. Touchez  pendant au moins deux secondes tout en pressant l'interrupteur situé à l'extrémité gauche.



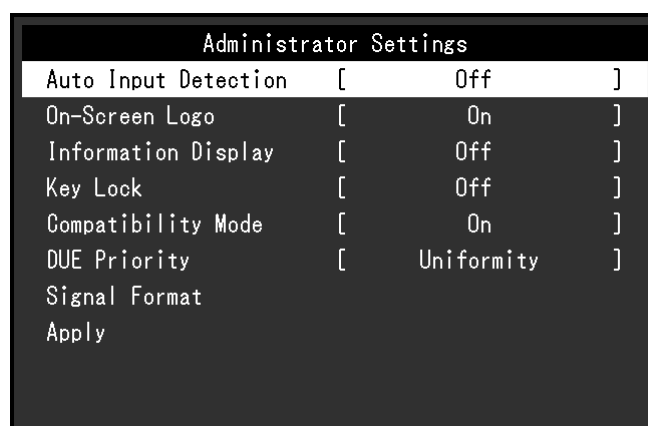

Le menu « Réglages administrateur » s'affiche.

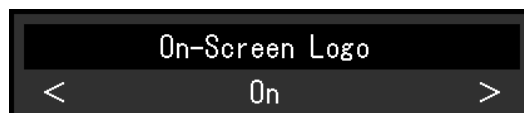

2. Configuration

1. Choisissez un élément à paramétrer avec  , puis sélectionnez .
Le menu de réglage/configuration s'affiche.





2. Configurez l'élément avec  , puis sélectionnez .
Le menu « Réglages administrateur » s'affiche.

3. Appliquer et quitter

1. Sélectionnez « Appliquer », puis .
Cette action permet de confirmer les paramètres et de quitter le menu « Réglages administrateur ».

5-2. Fonctions du menu « Réglages administrateur »





Fonction	Réglages	Description
Détection auto entrée	Arrêt Marche	<p>Lorsque cette fonction est définie sur « Marche », le moniteur reconnaît automatiquement le connecteur par lequel sont acheminés les signaux d'entrée afin que l'écran puisse être affiché. Si le signal d'entrée du connecteur sélectionné est perdu, le moniteur bascule automatiquement sur un autre signal.</p> <p>Lorsque cette fonction est définie sur « Arrêt », le moniteur affiche le signal du connecteur sélectionné, qu'un signal d'entrée soit émis ou non. Dans ce cas, sélectionnez le signal d'entrée à afficher en appuyant sur le bouton de commande () situé sur la façade du moniteur.</p>
Logo à l'écran	Arrêt Marche	Lorsque cette fonction est définie sur « Arrêt », le logo EIZO, affiché lorsque le moniteur est allumé, n'apparaît pas.
Affichage info	Arrêt Marche	<p>Lorsque cette fonction est définie sur « Marche », les informations détaillées sur le signal d'entrée s'affichent lorsque le signal ou le mode couleur est commuté.</p> <p>Les informations suivantes sont affichées :</p> <ul style="list-style-type: none"> • Résolution • Fréquence de balayage vertical • Plage d'entrée • Format de couleur • Profondeur de couleur <p>Lorsque cette fonction est définie sur « Arrêt », les informations détaillées sur le signal d'entrée ne s'affichent pas lorsque le signal ou le mode couleur est commuté.</p>
Verrouillage	Arrêt Menu Tout	<p>Afin d'éviter des modifications de configuration, il est possible de verrouiller les boutons de la face avant du moniteur.</p> <ul style="list-style-type: none"> • « Arrêt » (paramètre par défaut) Active tous les boutons. • « Menu » Verrouille le bouton . • « Tout » Verrouille tous les boutons sauf le bouton d'alimentation.
Mode de compatibilité	Arrêt Marche	<p>Pour éviter les effets suivants, réglez cette fonction sur « Marche ».</p> <ul style="list-style-type: none"> • Lorsque vous remettez l'appareil sous tension ou que vous quittez le mode Veille, les fenêtres et les icônes risquent d'être décalées. • La fonction Veille de l'ordinateur ne fonctionne pas correctement.

Fonction		Réglages	Description
Priorité DUE		Uniformité Luminosité	<p>Ce produit est doté de la fonction Digital Uniformity Equalizer (DUE) qui réduit les irrégularités d'affichage. La configuration de la fonction DUE peut être modifiée.</p> <ul style="list-style-type: none"> « Uniformité » Priorité à la réduction des irrégularités d'affichage. « Luminosité » Donne la priorité à des valeurs de luminosité et de contraste élevées. <p>Remarque</p> <ul style="list-style-type: none"> Lorsque vous changez la configuration de la fonction DUE, le moniteur dont l'affichage est réglé doit être réétalonné. Recommencez le calibrage.
Format signal	DVI	Single Link Dual Link	<p>Vous pouvez changer le type de signal pouvant être affiché par le moniteur.</p> <p>Essayez de modifier ce paramètre si le signal d'entrée ne s'affiche pas ou si l'image affichée n'apparaît pas correctement.</p>
	HDMI	RGB/YUV RGB	
	DisplayPort	RGB/YUV RGB	
	USB-C	Normal Extra	

Chapitre 6 Dépannage

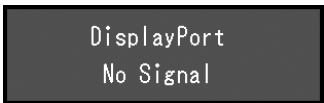
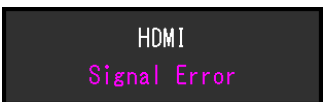
6-1. Aucune image

Problème	Cause possible et solution
1. Aucune image <ul style="list-style-type: none">Le témoin de fonctionnement ne s'allume pas.	<ul style="list-style-type: none">Vérifiez que le cordon d'alimentation est correctement branché.Activez le bouton d'alimentation principal sur la face arrière du moniteur.Touchez .Coupez l'alimentation du moniteur à l'aide du bouton sur la face arrière, puis rétablissez-la quelques minutes plus tard.
<ul style="list-style-type: none">Le témoin de fonctionnement s'allume en blanc.	<ul style="list-style-type: none">Augmentez la valeur du paramètre « Luminosité » et/ou « Gain » dans le menu de configuration (voir « Couleur » (page 25)).
<ul style="list-style-type: none">Le témoin de fonctionnement s'allume en orange.	<ul style="list-style-type: none">Changez le signal d'entrée.Appuyez sur une touche du clavier ou faites bouger la souris.Vérifiez que le dispositif externe est sous tension.Coupez l'alimentation du moniteur à l'aide du bouton sur la face arrière, puis rétablissez-la.
<ul style="list-style-type: none">Le témoin de fonctionnement clignote en orange et blanc.	<ul style="list-style-type: none">Ce problème peut se produire lorsqu'un dispositif externe est connecté par le connecteur DisplayPort ou le connecteur USB-C. Connectez-le à l'aide du câble de signal spécifié par EIZO, éteignez le moniteur, puis allumez-le de nouveau.
2. Le message ci-dessous apparaît.	Ce message apparaît lorsque le moniteur fonctionne normalement, mais que le signal d'entrée n'est pas reçu correctement.
<ul style="list-style-type: none">Ce message s'affiche si aucun signal n'entre. <p>Exemple :</p> 	<ul style="list-style-type: none">Le message illustré à gauche risque de s'afficher, étant donné que certains dispositifs externes n'émettent pas de signal dès leur mise sous tension.Vérifiez que le dispositif externe est sous tension.Vérifiez que le câble de signal est correctement branché.Changez le signal d'entrée.Coupez l'alimentation du moniteur à l'aide du bouton sur la face arrière, puis rétablissez-la.Essayez de changer le « Format signal » dans le menu « Réglages administrateur » (voir « Format signal » (page 34)).
<ul style="list-style-type: none">Le message indique que le signal d'entrée est en dehors de la plage de fréquences spécifiée. <p>Exemple :</p> 	<ul style="list-style-type: none">Vérifiez que le dispositif externe est configuré de façon à correspondre aux besoins du moniteur en matière de résolution et de fréquence de balayage vertical (voir « 1-3. Résolutions prises en charge » (page 9)).Redémarrez le dispositif externe.Sélectionnez un réglage approprié en utilisant l'utilitaire de cartes graphiques. Reportez-vous au manuel d'utilisation de la carte vidéo pour plus d'informations.
<ul style="list-style-type: none">Ce message apparaît lorsqu'un dispositif externe branché au connecteur USB-C ne prend pas en charge la sortie de signal vidéo. <p>Exemple :</p> 	<ul style="list-style-type: none">Vérifiez que le câble de signal préconisé par EIZO est branché.Vérifiez que le port USB-C du dispositif branché prend en charge la sortie de signal vidéo. Pour plus de détails, contactez le fabricant du dispositif. Branchez un câble DisplayPort, HDMI ou DVI.

6-2. Problèmes d'image

Problème	Cause possible et solution
1. L'écran est trop lumineux ou trop sombre.	<ul style="list-style-type: none">Utilisez l'option « Luminosité » dans le menu de configuration pour régler la luminosité (voir « Couleur » (page 25)). Le rétroéclairage du moniteur LCD a une durée de vie limitée. Contactez le représentant local d'EIZO si l'écran devient sombre ou que l'image commence à vaciller.
2. Images rémanentes	<ul style="list-style-type: none">Les images rémanentes sont un problème propre aux moniteurs LCD. Évitez d'afficher la même image pendant trop longtemps.Utilisez l'économiseur d'écran ou la fonction de veille pour éviter d'afficher la même image pendant une trop longue période.
3. Des points verts/rouges/bleus/blanc restent à l'écran. / Des points défectueux restent à l'écran.	<ul style="list-style-type: none">Cela est dû aux caractéristiques de la dalle LCD et non pas à un dysfonctionnement.
4. Des motifs ou des marques de pression interférentes restent à l'écran.	<ul style="list-style-type: none">Affichez une image unie de couleur noire ou blanche sur tout l'écran. Cela peut régler le problème.
5. Du bruit apparaît à l'écran.	<ul style="list-style-type: none">En branchant une source de signal de type HDCP, les images normales peuvent ne pas s'afficher immédiatement.
6. Lorsque vous remettez l'appareil sous tension ou que vous quittez le mode Veille, les fenêtres et les icônes risquent d'être décalées.	<ul style="list-style-type: none">Dans le menu « Réglages administrateur », réglez le paramètre « Mode de compatibilité » sur « Marche » (voir « Mode de compatibilité » (page 33)).
7. (Entrée DisplayPort / HDMI / USB-C) Les couleurs à l'écran sont étranges.	<ul style="list-style-type: none">Essayez de changer l'option « Format couleur d'entrée » dans le menu de configuration (voir « Format couleur d'entrée » (page 23)).Pour un signal d'entrée de type HDMI, essayez de changer l'option « Format signal » dans le menu « Réglages administrateur » (voir « Format signal » (page 34)).
8. L'image ne s'affiche pas sur toute l'étendue de l'écran.	<ul style="list-style-type: none">Essayez de changer l'option « Agrandissement d'image » dans le menu de configuration (voir « Agrandissement d'image » (page 28)).Essayez de modifier le paramètre « Format signal » dans le menu « Réglages administrateur » (voir « Format signal » (page 34)).La résolution est-elle configurée sur la résolution recommandée (2560 x 1440) ? Pour des détails sur la configuration, consultez le manuel de l'utilisateur de la carte graphique.

6-3. Autres problèmes

Problème	Cause possible et solution
1. Le menu de configuration et le menu de mode ne s'affichent pas	<ul style="list-style-type: none">• Vérifiez que la fonction de verrouillage des boutons de commande fonctionne (voir « Verrouillage » (page 33)).• Les boutons de contrôle sont bloqués lorsque la fenêtre principale de ColorNavigator 7 s'affiche. Quittez le logiciel.
2. Le moniteur connecté à l'aide d'un câble USB n'est pas détecté. / Le périphérique USB connecté au moniteur ne fonctionne pas.	<ul style="list-style-type: none">• Vérifiez que le câble USB est correctement connecté (voir « 7-5. Utilisation de la fonction concentrateur USB » (page 43)).• Vérifiez que le bon port USB amont est sélectionné (voir « Sélection de l'USB » (page 30)).• Essayez de changer de port USB sur le dispositif externe.• Essayez un port USB différent sur le moniteur.• Redémarrez le dispositif externe.• Si les périphériques fonctionnent correctement lorsque le dispositif externe et les périphériques sont connectés directement, contactez votre représentant EIZO local.• Vérifiez que le dispositif externe et le système d'exploitation sont compatibles avec les spécifications USB. (Pour la compatibilité USB de chaque appareil, veuillez contacter les fabricants respectifs.)• Selon le contrôleur hôte USB 3.1 que vous utilisez, les périphériques USB connectés peuvent ne pas être reconnus correctement. Effectuez la mise à jour vers le périphérique USB 3.1 le plus récent du fabricant ou branchez le moniteur sur le port USB 2.0.• Vérifiez la configuration USB dans le BIOS du dispositif externe lorsque vous utilisez Windows. (consultez le manuel de l'utilisateur du dispositif externe pour plus de détails.)
3. Absence de sortie son.	<ul style="list-style-type: none">• Ce produit n'est pas équipé d'un haut-parleur.

Chapitre 7 Références

7-1. Retrait du pied

Le pied de ce produit peut être retiré.

Attention

- Évitez de déplacer de haut en bas le pied retiré. Cela risquerait en effet de blesser la personne concernée ou d'endommager l'équipement.
- Étant donné que le moniteur et le pied sont lourds, veillez à ne pas les laisser tomber, car vous risquez de vous blesser ou d'endommager l'équipement.

1. Pour éviter d'endommager la surface de la dalle, posez le moniteur sur un tissu doux, étendu sur une surface stable, en dirigeant la dalle vers le bas.

2. Retirez le pied.

Maintenez enfoncé le bouton de verrouillage (1), attrapez fermement le support du pied puis coulissez le pied dans le sens de la base du pied (2).

Une fois que l'attache qui maintient le pied en place est détachée, retirez le pied (3).

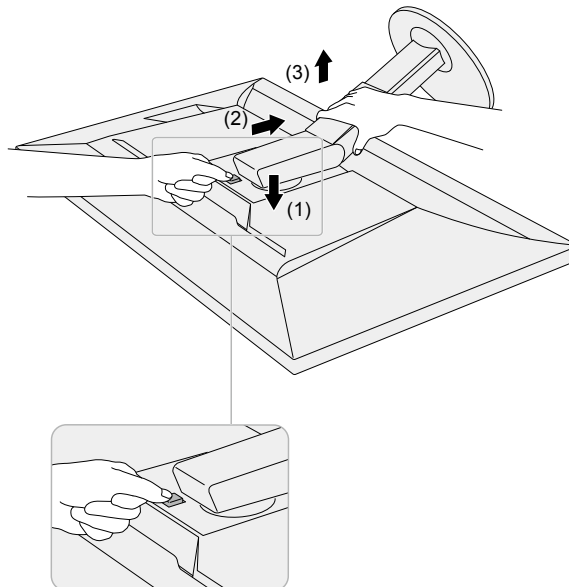

7-2. Fixer le bras en option

Il est possible de fixer un bras de support (ou un pied) en option en enlevant la partie du pied. Veuillez consulter notre site internet pour trouver le bras (ou le pied) en option approprié.

www.eizoglobal.com

Attention

- Pour fixer un bras ou un pied, veuillez suivre les instructions de leur manuel d'utilisateur respectif.
- Pour utiliser le bras ou le pied d'un autre constructeur, veuillez d'abord vous assurer des points suivants, puis choisissez-en un qui soit conforme au standard VESA. Pour fixer le bras ou le pied, utilisez les vis de montage VESA fournies avec ce produit.
 - Espace entre les trous de vis : 100 mm x 100 mm
 - Dimensions externes de la partie de montage VESA du bras ou du socle : 122 mm x 122 mm ou moins
 - Épaisseur de plaque : 2,6 mm
 - Doit être suffisamment résistant pour supporter le poids du moniteur (sans le pied) et les éléments, tels que les câbles.
- Fixez un bras ou un pied de telle manière à ce qu'il soit conforme aux angles d'inclinaison du moniteur.
 - Vers le haut : 45°, vers le bas : 45°
- Connectez les câbles une fois le bras ou le pied fixé.
- Étant donné que le moniteur et le bras ou pied sont lourds, veuillez à ne pas les laisser tomber, car vous risquez de vous blesser ou d'endommager l'équipement.
- Pour installer le moniteur en mode « portrait », tourner l'écran du moniteur à 90 ° dans le sens des aiguilles d'une montre.

Fixation du bras (ou pied) en option

1. Fixez le bras ou le pied sur le moniteur.

Pour fixer le bras ou le pied, utilisez les vis de montage VESA fournies avec ce produit.

Fixer le pied d'origine

1. Pour éviter d'endommager la surface de la dalle, posez le moniteur sur un tissu doux, étendu sur une surface stable, en dirigeant la dalle vers le bas.

2. Retirez les vis de fixation sur le bras (ou le pied) en option, puis retirez le bras (ou pied) en option.

3. Fixez le pied d'origine.

Insérez les quatre attaches du pied dans les trous carrés situés sur le panneau arrière (1), puis faites glisser le pied vers la partie supérieure du moniteur jusqu'à ce vous entendiez un clic (2).

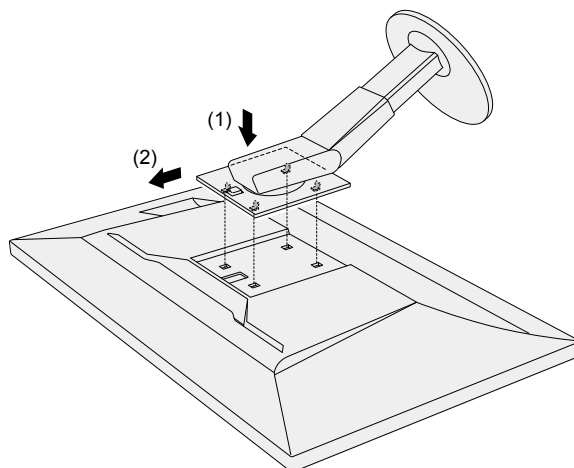

7-3. Fixation/retrait du serre-câbles

Un serre-câbles est fourni avec ce produit. Utilisez le serre-câbles pour ordonner les câbles connectés au moniteur.

Procédure de fixation

1. Faites passer les câbles par le serre-câbles.
2. Fermez le serre-câbles.

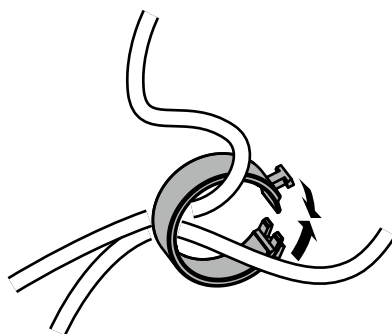

3. Dans cette situation, insérez le serre-câbles dans le pied.

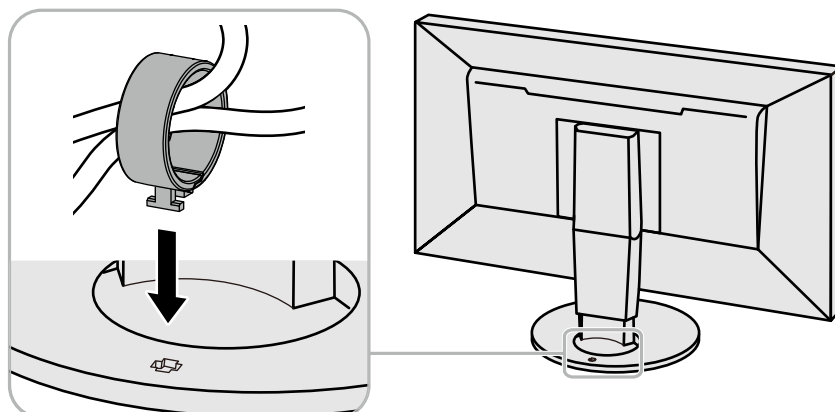

Remarque

- Le serre-câbles peut être inséré soit perpendiculairement, soit parallèlement au pied. Modifiez l'orientation du serre-câbles selon le sens des câbles.

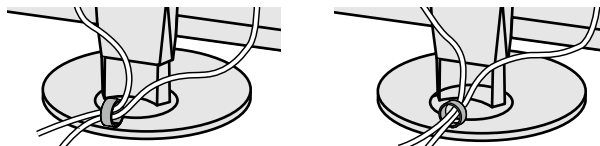

Procédure de retrait

1. Fermez le serre-câbles.

2. Dans cette situation, retirez le serre-câbles du pied.

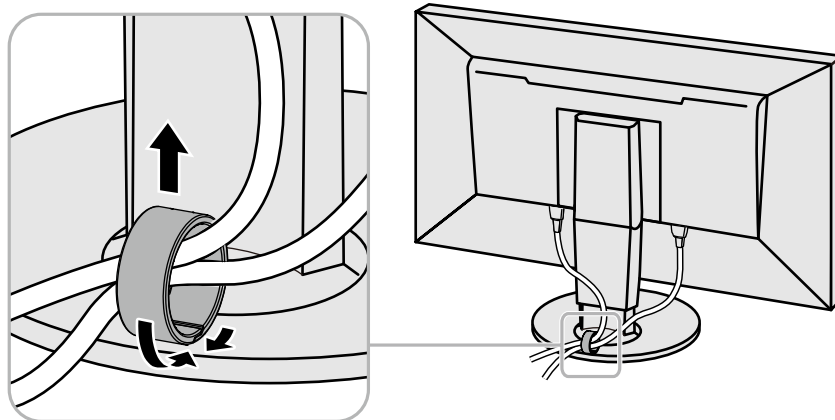

7-4. Connecter plusieurs dispositifs externes

Ce produit vous permet de connecter plusieurs dispositifs externes et d'alterner l'affichage de chacun d'entre eux.

Exemples de connexion

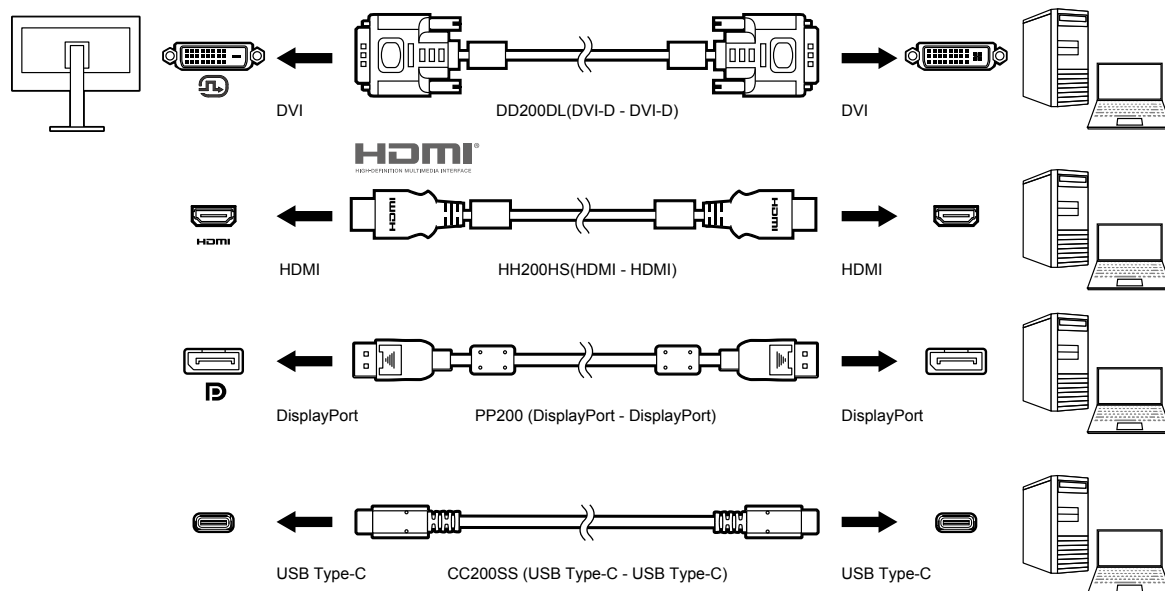

Remarque

- Le signal d'entrée change à chaque fois que l'on appuie sur le bouton de commande () situé sur la façade du moniteur. Pour plus d'informations, voir « 2-2. Commutation des signaux d'entrée » (page 16).
- Le connecteur par lequel les signaux sont envoyés est automatiquement reconnu et les images sont affichées à l'écran en conséquence. Pour plus d'informations, voir « Détection auto entrée » (page 33).
- Lorsque vous souhaitez utiliser un câble DVI, utilisez le câble Dual Link désigné. Si vous utilisez un câble Single Link, la résolution recommandée peut ne pas être appliquée.

7-5. Utilisation de la fonction concentrateur USB

Ce moniteur est doté d'un concentrateur USB. Il fonctionne en tant que concentrateur USB lorsqu'il est connecté à un dispositif externe compatible avec le protocole USB, et il permet de connecter plusieurs périphériques USB.

La fonction concentrateur USB prend en charge les câbles USB (UU200SS) et les câbles USB-C (CC200SS).

● Procédure de connexion

1. Connectez le câble USB entre le port USB aval du périphérique externe et le port USB amont ou le connecteur USB-C du moniteur.

Lorsque la connexion est réalisée avec le port USB amont, utilisez un câble USB.

Lorsque la connexion est réalisée avec le connecteur USB-C, utilisez un câble USB-C.

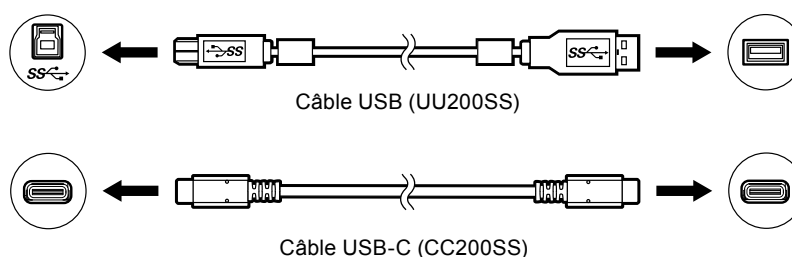

Pour l'emplacement du port USB amont et du connecteur USB-C du moniteur, voir « [Arrière](#) » (page 8).

2. Connectez le périphérique USB au port USB en aval du moniteur.

Attention

- Ce moniteur risque de ne pas fonctionner selon le dispositif externe utilisé, le système d'exploitation ou les périphériques utilisés. Concernant la compatibilité USB des dispositifs externes, veuillez contacter leurs fabricants respectifs.
- Le connecteur USB-C du moniteur ne peut pas fonctionner en tant que port USB aval.
- Lorsque le moniteur est en mode économie d'énergie, les périphériques connectés sur le port USB situé en aval continueront de fonctionner. Par conséquent, la consommation d'énergie du moniteur varie selon les périphériques connectés, y compris en mode économie d'énergie.
- Lorsque le moniteur est hors tension, un périphérique connecté au port USB en aval ne fonctionnera pas.

Remarque

- Ce produit prend en charge le protocole USB 3.1 Gen 1. En connectant des périphériques compatibles avec le protocole USB 3.1 Gen 1, la communication de données à haute vitesse est possible (uniquement si le câble USB servant à raccorder le dispositif externe et le périphérique est compatible avec le protocole USB 3.1 Gen 1).

7-6. Spécifications

Dalle LCD	Type	IPS (anti-reflets)		
	Rétroéclairage	Large gamme de couleurs LED		
	Taille	68,5 cm (27,0 pouces)		
	Résolution	2560 points x 1440 lignes		
	Taille d'affichage (H x V)	596,7 mm x 335,7 mm		
	Pas entre les pixels	0,233 mm x 0,233 mm		
	Densité de pixels	109 ppi		
	Nombre de couleurs affichées	Environ 1073,74 millions de couleurs (couleurs 10 bits)		
	Angle de vision (H x V, cas typique)	178 ° / 178 °		
	Rapport de contraste (cas typique)	1000:1 (lorsque « Priorité DUE » est réglé sur « Luminosité »)		
	Temps de réponse (cas typique)	Noir → Blanc → Noir : 16 ms Gris-à-gris : 10 ms		
	Affichage de la gamme de couleurs (cas typique)	Couverture Adobe® RGB : 99 %		
Signaux vidéo	Bornes d'entrée	USB-C (compatible DisplayPort Alt Mode, HDCP 1.3) x 1 DisplayPort (compatible HDCP 1.3) x 1 HDMI (compatible HDCP 1.4, Deep Color) *1 x 1 DVI (compatible HDCP 1.4) x 1 *1 N'est pas compatible avec la fonction HDMI CEC (fonction de contrôle mutuel).		
	Fréquence de balayage horizontal	USB-C (DisplayPort Alt Mode) : de 26 kHz à 89 kHz DisplayPort : de 26 kHz à 89 kHz HDMI : de 15 kHz à 89 kHz DVI : de 26 kHz à 89 kHz		
	Fréquence de balayage vertical	USB-C (DisplayPort Alt Mode) : De 23 Hz à 61 Hz (Pour 720 x 400 : de 69 Hz à 71 Hz) DisplayPort : De 23 Hz à 61 Hz (Pour 720 x 400 : de 69 Hz à 71 Hz) HDMI : De 23 Hz à 61 Hz (Pour 720 x 400 : de 69 Hz à 71 Hz) DVI : De 23 Hz à 61 Hz (Pour 720 x 400 : de 69 Hz à 71 Hz)		
	Mode de synchronisation de trame	entre 23,75 Hz et 30,5 Hz, entre 47,5 Hz et 61,0 Hz		
	Fréquence de pixels (max.)	242 MHz		
USB	Port	Amont	USB-C (USB3.1 Gen1) x 1 USB-B (USB3.1 Gen1) x 1	
		Aval	USB-A (USB3.1 Gen1) x 2 USB-A (USB2.0) x 2	
	Standard	Spécification USB révision 3.1 Gen 1 Spécification USB révision 2.0		
	Vitesse de communication	5 Gb/s (excellent)*2, 480 Mb/s (élevé), 12 Mb/s (complet), 1,5 Mb/s (basse) *2 Le port aval (USB 2.0) ne prend pas en charge la vitesse 5 Gb/s.		
	Alimentation	Amont	USB-C (USB3.1 Gen1) : 60 W maximum	
		Aval	USB-A (USB3.1 Gen1) : 900 mA maximum par port USB-A (USB2.0) : 500 mA maximum par port	
Alimentation	Entrée	100–240 VCA ±10 %, 50/60 Hz 1,65 A–0,75 A		
	Consommation électrique maximale	159 W ou moins		
	Mode Veille	1,0 W ou moins (uniquement pour une entrée DisplayPort, lorsque le « Mode de compatibilité » est défini sur « Arrêt » et qu'aucun périphérique USB n'est connecté)		
	Mode « veille »	1,0 W ou moins (lorsqu'il n'y a qu'il n'y a aucun signal d'entrée, que le « Mode de compatibilité » est défini sur « Arrêt » et qu'aucun périphérique USB n'est connecté)		

Spécifications physiques	Dimensions externes	Hauteur minimale	638 mm x 404,1 mm x 265 mm (L x H x P) (Inclinaison : 0°)
		Hauteur maximale	638 mm x 570 mm x 269,1 mm (L x H x P) (Inclinaison : 35°)
	Dimensions externes (sans le pied)		638 mm x 378,2 mm x 75 mm (L x H x P)
	Poids net		Environ 10,1 kg
	Poids net (sans le pied)		Environ 6,5 kg
	Hauteur réglable		155 mm (à une inclinaison de 0°) / 145 mm (à une inclinaison de 35°)
	Inclinaison		Vers le haut : 35° ; vers le bas : 5°
	Rotation		344°
	Rotation verticale		90° dans le sens horaire
Environnement d'exploitation requis	Température		De 0 °C à 35 °C
	Humidité		Entre 20 % et 80 % d'humidité relative. (aucune condensation)
	Pression de l'air		Entre 540 hPa et 1060 hPa
Exigences relatives au transport/à l'environnement de stockage	Température		De -20 °C à 60 °C
	Humidité		Entre 10 % et 90 % d'humidité relative. (aucune condensation)
	Pression de l'air		Entre 200 hPa et 1060 hPa

● Accessoires

Pour obtenir les dernières informations sur les accessoires, consultez notre site internet (www.eizoglobal.com).

Annexe

Marque commerciale

Les termes HDMI et HDMI High-Definition Multimedia Interface ainsi que le logo HDMI sont des marques commerciales ou des marques déposées de HDMI Licensing, LLC aux États-Unis et dans d'autres pays.

Le logo DisplayPort Compliance et VESA sont des marques déposées de Video Electronics Standards Association.

Le logo SuperSpeed USB Trident est une marque déposée de USB Implementers Forum, Inc.



Les logos USB Power Delivery Trident sont des marques déposées de USB Implementers Forum, Inc.



DICOM est la marque déposée de la National Electrical Manufacturers Association pour les publications de ses normes liées à la communication numérique d'informations médicales.

Kensington et Microsaver sont des marques déposées d'ACCO Brands Corporation.

Thunderbolt est une marque commerciale d'Intel Corporation aux États-Unis et/ou dans d'autres pays.

Microsoft et Windows sont des marques déposées de Microsoft Corporation aux États-Unis et dans d'autres pays.

Adobe est une marque déposée d'Adobe Systems Incorporated aux États-Unis et dans d'autres pays.

Apple, macOS, Mac OS, OS X, Macintosh et ColorSync sont des marques déposées d'Apple Inc.

EIZO, le logo EIZO, ColorEdge, CuratOR, DuraVision, FlexScan, FORIS, RadiCS, RadiForce, RadiNET, Raptor et ScreenManager sont des marques déposées de EIZO Corporation au Japon et dans d'autres pays.

ColorEdge Tablet Controller, ColorNavigator, EcoView NET, EIZO EasyPIX, EIZO Monitor Configurator, EIZO ScreenSlicer, G-Ignition, i•Sound, Quick Color Match, RadiLight, Re/Vue, SafeGuard, Screen Administrator, Screen InStyle, ScreenCleaner et UniColor Pro sont des marques commerciales d'EIZO Corporation.

Tous les autres noms de société, noms de produit et logos sont des marques commerciales ou des marques déposées de leurs propriétaires respectifs.

Licence

La police bitmap utilisée pour ce produit a été créée par Ricoh Industrial Solutions Inc.

Informations sur les Interférences Radioélectriques

For U.S.A., Canada Only

FCC Supplier's Declaration of Conformity

We, the Responsible Party

EIZO Inc.

5710 Warland Drive, Cypress, CA 90630

Phone: (562) 431-5011

declare that the product

Trade name: EIZO

Model: ColorEdge CS2731

is in conformity with Part 15 of the FCC Rules. Operation of this product is subject to the following two conditions: (1) this device may not cause harmful interference, and (2) this device must accept any interference received, including interference that may cause undesired operation.

This equipment has been tested and found to comply with the limits for a Class B digital device, pursuant to Part 15 of the FCC Rules. These limits are designed to provide reasonable protection against harmful interference in a residential installation. This equipment generates, uses, and can radiate radio frequency energy and, if not installed and used in accordance with the instructions, may cause harmful interference to radio communications. However, there is no guarantee that interference will not occur in a particular installation. If this equipment does cause harmful interference to radio or television reception, which can be determined by turning the equipment off and on, the user is encouraged to try to correct the interference by one or more of the following measures.

- * Reorient or relocate the receiving antenna.
- * Increase the separation between the equipment and receiver.
- * Connect the equipment into an outlet on a circuit different from that to which the receiver is connected.
- * Consult the dealer or an experienced radio/TV technician for help.

Changes or modifications not expressly approved by the party responsible for compliance could void the user's authority to operate the equipment.

Note

Use the attached specified cable below or EIZO signal cable with this monitor so as to keep interference within the limits of a Class B digital device.

- AC Cord
- Shielded Signal Cable (enclosed)

Canadian Notice

This Class B information technology equipment complies with Canadian ICES-003.
Cet équipement informatique de classe B est conforme à la norme NMB-003 du Canada.

