

用户手册

DuraVision® FDF2382WT

触摸式彩色液晶显示器

重要事项

请仔细阅读本“用户手册”和“预防措施”（单独卷），熟悉安全和高效使用。

- 有关显示器安装 / 连接的详情, 请参照“设定指南”。
- 访问我们的网页了解包括“用户手册”在内的最新产品信息:





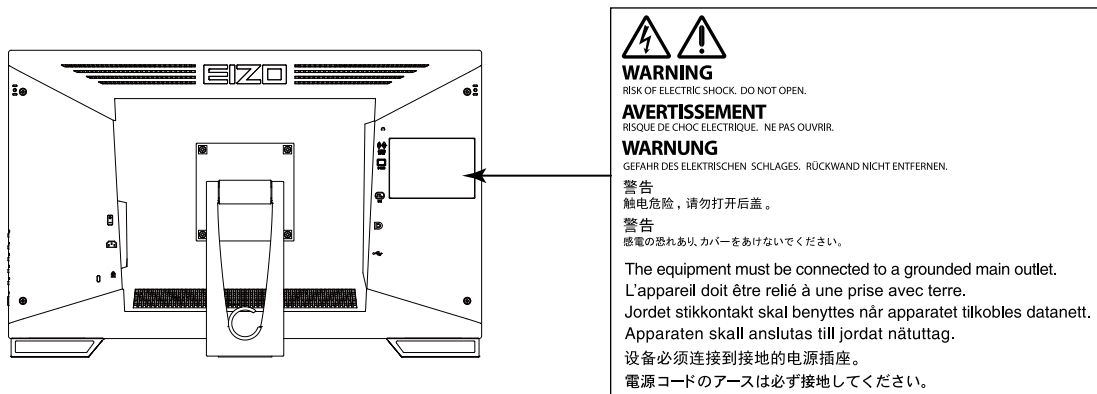

www.eizoglobal.com



警告声明的位置



设备上的标识

标识	标识指示
	电源按钮 按此键打开 / 关闭显示器的主电源。
	交流电
	电子报警器
	警告 请参照预防措施中的安全符号章节
	WEEE 标识 必须将此产品另行弃置；材料可以回收利用。
	CE 标志 根据欧洲理事会指令 93/42/EEC 和 2011/65/EU 条款，有权使用 EU 合格标志。

为配合在销售目标区域使用，本产品已经过专门调整。如果产品使用地并非销售目标区域，则产品的工作性能可能与规格说明不符。

未经EIZO Corporation事先书面许可，不得以任何形式或以任何方式（电子、机械或其它方式）复制本手册的任何部分、或者将其存放到检索系统中或进行发送。EIZO Corporation没有义务为任何已提交的材料或信息保密，除非已经依照EIZO Corporation书面接收的或口头告知的信息进行了事先商议。尽管本公司已经尽最大努力使本手册提供最新信息，但是请注意，EIZO显示器规格仍会进行变更，恕不另行通知。

有关此显示器的注意事项

本产品适用于创建文档、观看多媒体内等一般性用途。(假定每天使用约 12 个小时)。

为配合在销售目标区域使用,本产品已经过专门调整。如果产品使用地并非销售目标区域,则本产品的工作性能可能与规格说明不符。

本产品担保仅在此手册中所描述的用途范围之内有效。

本手册中所述规格仅适用于以下配件:

- 本产品随附的电源线
- 我们指定的信号线

本产品只能与我们制造或指定的备选产品配合使用。

如果您将本产品放置于涂漆桌面上,可能会有油漆因支座的橡胶材质而粘在其底部。

电子零件的性能需要约30分钟才能稳定下来。显示器的电源开启之后请等待至少30分钟,然后调节显示器。

为了降低因长期使用而出现的发光度变化以及保持稳定的发光度,应将显示器设置为较低亮度。

当显示器长期显示一个图像的情况下再次改变显示画面会出现残影。使用屏幕保护程序或省电模式避免长时间显示同样的图像。根据图像的不同,即使只显示很短的时间,也可能会出现残影。若要消除这种现象,可更换图像或切断电源几个小时。

如果显示器长时间持续显示,可能会出现黑斑或烙印。为了使显示器的寿命最大化,我们建议定期关闭显示器。

建议定期清洁,以保持显示器外观清洁同时延长使用寿命(请参阅“清洁”(第4页))。

液晶面板采用高精技术制造而成。尽管液晶面板上可能会出现像素缺失或像素发亮,但这并非故障。有效点百分比: 99.9994 %或更高。

液晶显示屏的背光灯有一定的使用寿命。根据使用模式(例如长期不间断使用),背光灯的使用寿命可能会很快耗尽,因此需要您进行更换。当显示屏变暗或开始闪烁时,请与您当地EIZO的代表联系。

切勿用尖锐物体刮擦或按压液晶面板,否则可能会使液晶面板受损。切勿尝试用纸巾擦拭显示屏,否则可能会留下划痕。

如果将较冷的显示器带入室内,或者室内温度快速升高,则显示器内部和外部表面可能会产生结露。此种情况下,请勿开启显示器。等待直到结露消失,否则可能会损坏显示器。

(触摸屏使用警告)

在触摸操作过程中

请注意以下几点。否则,可能会使显示器受损。

- 切勿用力按压、刮擦或戳划面板。
 - 切勿用坚硬物体(如圆珠笔或金属)触碰面板。
-

清洁

可使用提供的抹布去除机壳和面板表面上的污垢。

注意

- 严禁液体进入面板和面板框之间的缝隙。
 - 酒精、消毒液等化学试剂可能导致机壳或液晶面板光泽度变化、失去光泽、褪色及图像质量降低。
 - 切勿使用任何可能会损伤机壳或液晶面板表面的稀释剂、苯、蜡和研磨型清洗剂。
-

舒适地使用显示器

- 屏幕极暗或极亮可能会影响您的视力。请根据环境调节显示器的亮度。
- 长时间盯着显示器会使眼睛疲劳。每隔一小时应休息十分钟。

目录

有关此显示器的注意事项	3	4-6. 显示器设定	23
清洁	4	● 输入信号	23
舒适地使用显示器	4	● 电源指示灯	23
目录	5	● 语言	23
第 1 章 介绍	6	● 菜单设定	24
1-1. 特征	6	● 复原	24
● 纯平设计	6	4-7. 信息	24
● 易于触摸的底座机构	6	4-8. 锁定操作按钮	24
● 10点多点触摸功能	6	第 5 章 故障排除	25
1-2. 控制和功能	7	5-1. 不显示图像	25
● 前面	7	5-2. 成像问题 (数字和模拟)	26
● 背部	8	5-3. 成像问题 (仅模拟)	27
1-3. 安装触摸笔固定器	9	5-4. 成像问题 (仅数字)	27
1-4. EIZO LCD Utility Disk	9	5-5. 触摸屏问题	28
● 光盘内容和软件概述	9	5-6. 其他问题	30
第 2 章 基本调节/设定	10	第 6 章 参考	31
2-1. 启用或禁用触摸屏	10	6-1. 安装任选悬挂臂	31
2-2. 切换输入信号	10	6-2. 连接多台计算机	33
2-3. 调节亮度	11	6-3. 规格	34
2-4. 调节音量	11	● 兼容的分辨率	35
第 3 章 触摸屏的设定	12	● 主要初期设定	36
3-1. 触摸屏设定方式	12	● 配件	36
3-2. 调节触摸位置	12	附录	37
3-3. 设置触摸屏操作设定	14	商标	37
第 4 章 高级调节/设定	15	许可	37
4-1. 设定菜单的基本操作	15	有限责任保证书	38
4-2. 色彩	16	中国在 ChinaRoHS 中为 RoHS 合规性采取	
● 色彩模式	16	的措施	39
● 亮度	16		
● 对比度	17		
● 色温	17		
● 伽玛	17		
● 高级设定	18		
● 色彩重设	18		
4-3. 屏幕	19		
● 屏幕尺寸	19		
● 平滑处理	19		
● 模拟调整	20		
4-4. 声音	21		
● 音源	21		
4-5. PowerManager	22		
● 节能	22		
● 环保节能设定	22		

第 1 章 介绍

感谢您选择EIZO彩色液晶显示器。

1-1. 特征

● 纯平设计

采用无边框的纯平设计。可以用手指触摸屏幕的各个边缘。

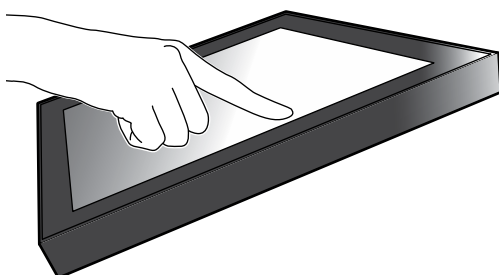

● 易于触摸的底座机构

可以无级调节倾斜角度。将屏幕顺畅地调整到便于工作的位置，满足办公、多点触摸等需求。

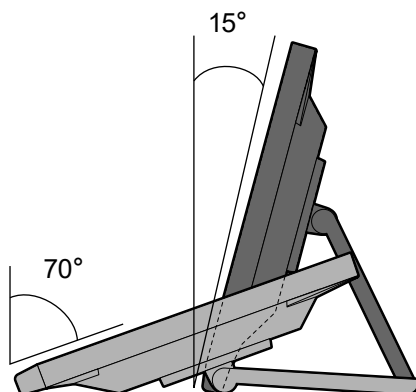

● 10点多点触摸功能

使用多点触摸功能，可执行放大、缩小、旋转等操作。用手指轻触屏幕时，可在触摸屏上进行轻拂和拖动操作。

放大/缩小

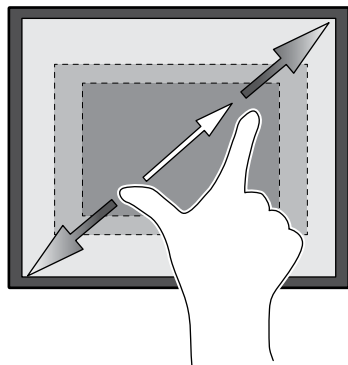

旋转

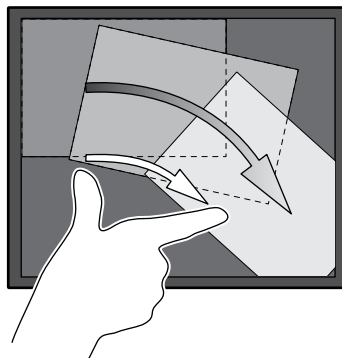

1-2. 控制和功能

● 前面

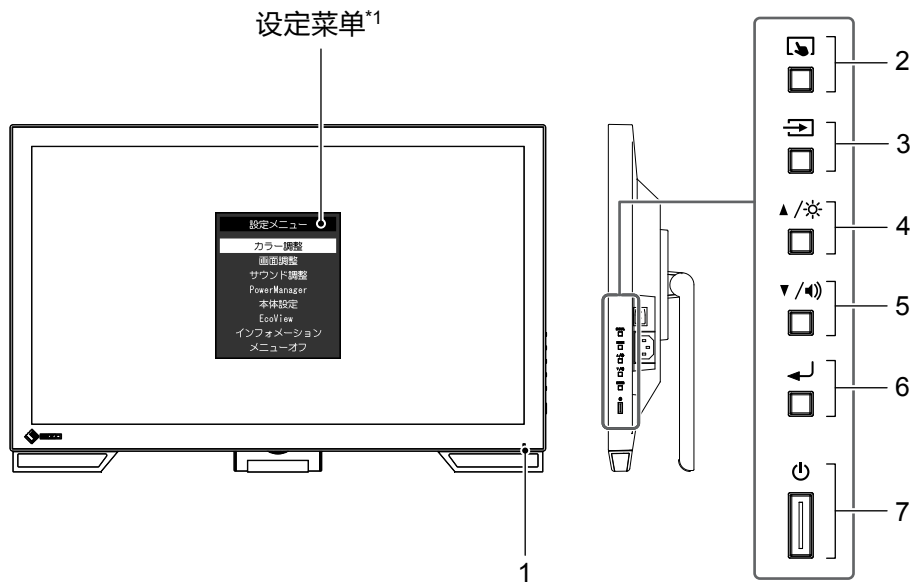

1. 电源指示灯	说明显示器工作状态。 蓝色： 屏幕显示 橙色： 省电模式 关闭： 主电源关闭/电源关闭
2. 按钮	切换触摸屏启用和禁用模式, 或校准触摸屏灵敏度 (第10页)。
3. 按钮	切换显示输入信号 (第10页)。
4. ▲/☀ 按钮*2	在显示设定菜单时提供项目选择和功能调节或设定选项, 以及显示亮度调节屏幕 (第11页)。
5. ▼/🔊 按钮*2	在显示设定菜单时提供项目选择和功能调节或设定选项, 以及显示音量调节屏幕 (第11页)。
6. 按钮	显示设定菜单, 确定每个菜单的某个调节项目, 并保存已调节的值 (第15页)。
7. 按钮	开关电源。

*1 有关使用的详细内容, 参阅“4-1. 设定菜单的基本操作” (第15页)。

*2 在本用户手册中, 下文中的 ▲/☀ 按钮简化为 ▲, ▼/🔊 按钮简化为 ▼。

● 背部

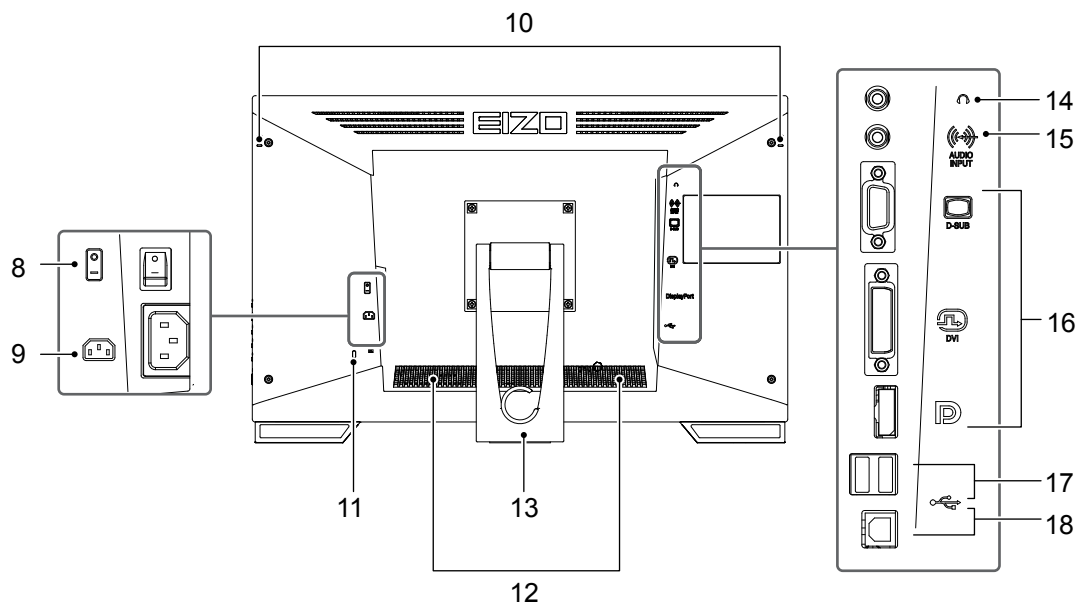

8. 主电源开关	切换主电源开/关。 : 打开, ○: 关闭
9. 电源连接器	连接电源线。
10. 触摸笔固定器安装孔^{*3}	用于安装触摸笔固定器。
11. 安全锁插槽	符合Kensington防盗锁安全系统。
12. 扬声器	输出音频源。
13. 底座 (附带电缆固定器)	用于调节显示器屏幕角度。
14. 耳机插孔	连接耳机。
15. 模拟语音输入连接器	输出来自显示器的外部语音。
16. 输入信号连接器	将其连接至PC。 上方端口: D-Sub微型15针连接器 中间端口: DVI-D连接器 下方端口: DisplayPort连接器
17. 下游USB端口	连接外部USB 2.0设备。
18. 上游USB端口	连接USB电缆, 将显示器作为触摸屏显示器使用或使用USB集线器功能。

*3 触摸笔固定器与触摸笔一同随附 (配件 (第36页))。关于安装方法, 请参阅 “1-3. 安装触摸笔固定器” (第9页)。

1-3. 安装触摸笔固定器

注

• 触摸笔固定器与触摸笔一同随附 (配件 (“配件” (第36页)))。

将触摸笔固定器安装到显示器背部左右侧任意一个孔上。可使用触摸笔附带的螺钉固定触摸笔固定器。

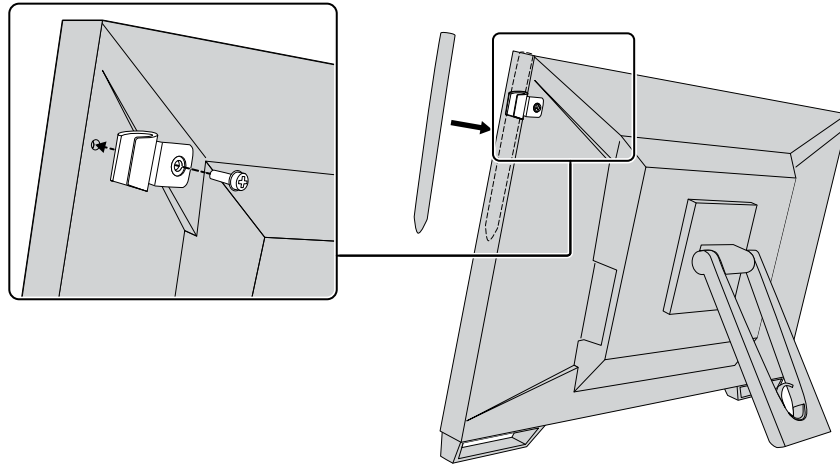

1-4. EIZO LCD Utility Disk

本产品随附 "EIZO LCD Utility Disk" (CD-ROM)。下表显示光碟内容和软件程序的概述。

● 光盘内容和软件概述

光盘上有调节软件、触摸屏软件 and 用户手册。有关软件启动步骤或文件访问步骤, 请参阅光盘上的Readme.txt文件。

项目	概述
触摸屏驱动程序	由EIZO提供触摸屏驱动程序*1
TPOffset	校准触摸屏灵敏度的软件。*1 触摸操作未注册或用力按下之后才注册时, 请使用此软件。
本显示器的用户手册 (PDF文件)	
外形尺寸	
Readme.txt 文件	

*1 仅适用于 Windows。有关安装和使用的详情, 请参照CD-ROM上对应的用户手册。

第 2 章 基本调节/设定

2-1. 启用或禁用触摸屏

可以切换触摸屏启用和禁用模式。要暂时显示触摸屏功能时,可以使用此功能。

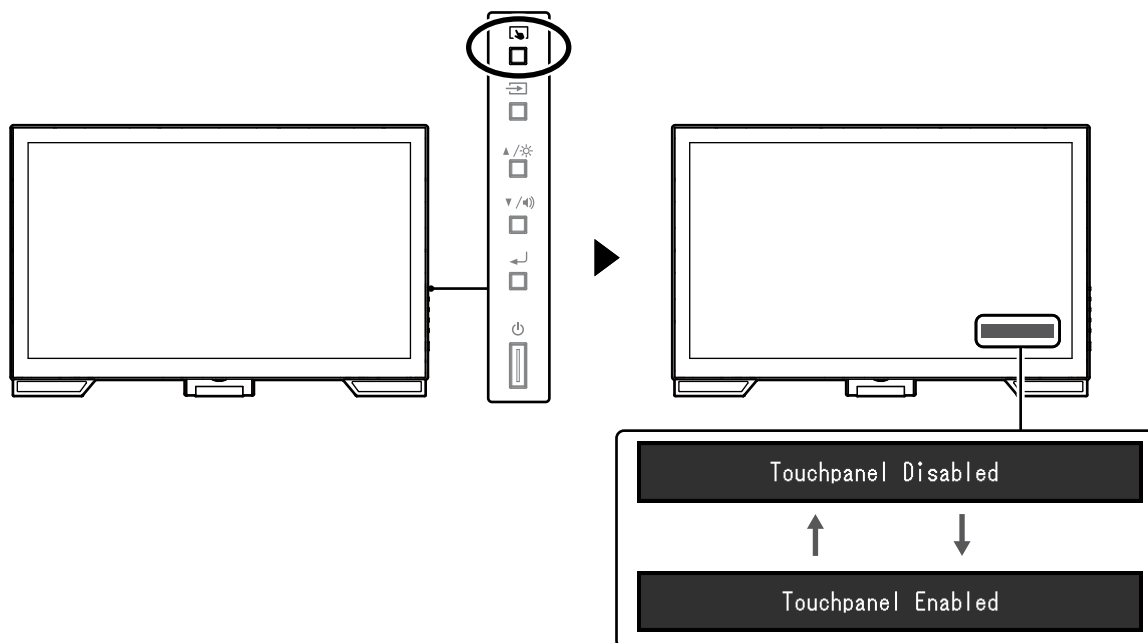

注

• 按住  可校准触摸屏灵敏度。

2-2. 切换输入信号

显示器有多个信号输入时,可以切换屏幕上显示的信号。
在切换信号时,屏幕右上角显示活动输入端口的名称。

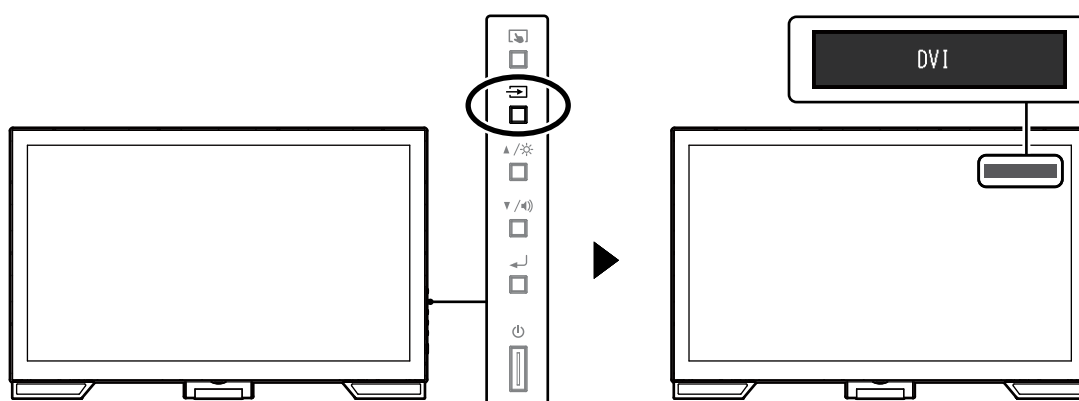

2-3. 调节亮度

可以将屏幕亮度调节到适合安装环境或用户个人喜好。
改变背灯（液晶背板上的光源）亮度可以调节屏幕亮度。

可调节范围

0 到 100

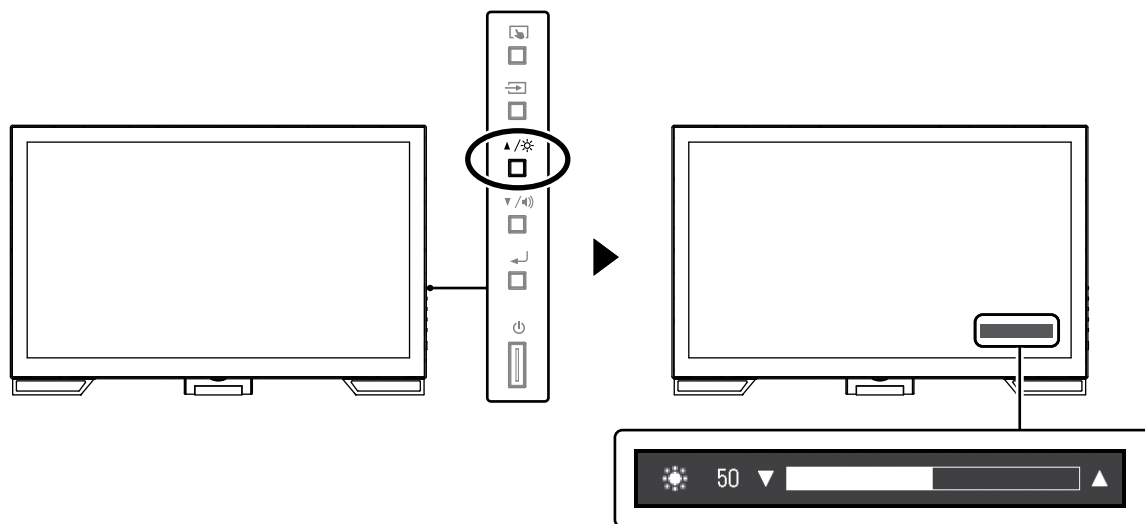

2-4. 调节音量

可分别调节扬声器或耳机的音量。

可调节范围

0 到 30

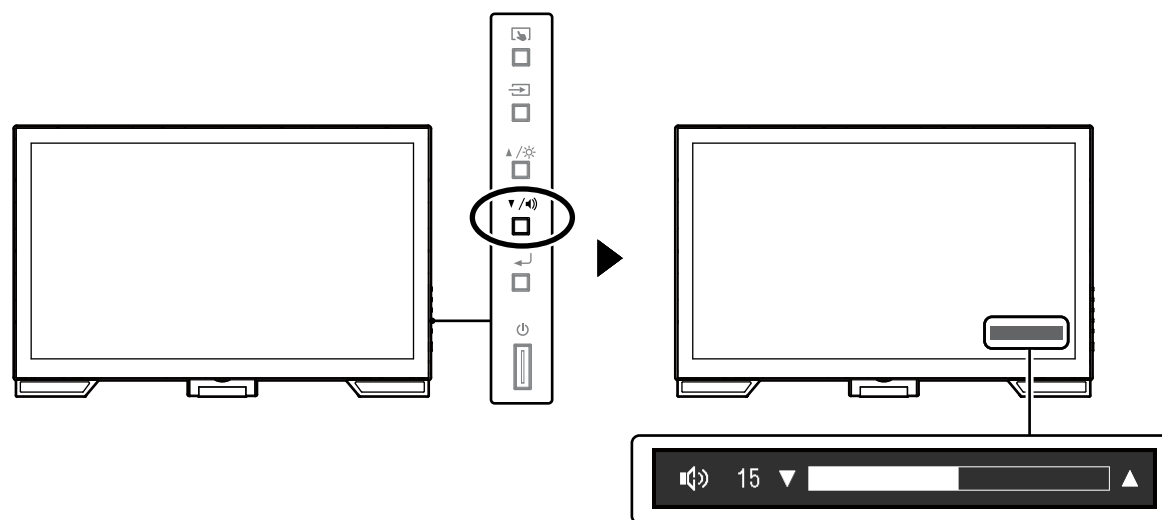

第 3 章 触摸屏的设置

3-1. 触摸屏设定方式

本产品的触摸屏功能视所使用的驱动程序及其设定而变化。配置设定以满足您的应用。

功能	Windows标准驱动程序	专用触摸屏驱动程序 (DMT-DD) *1	
驱动程序安装	不需要	需要	
按键音输出	x	√	
多输入端口*2	√*3	√	
工作模式	触摸数字转换器*4	触摸数字转换器*4, 5	鼠标模拟*5
多点触摸	√	√	x

*1 包含在EIZO LCD Utility Disk (CD-ROM)中。

*2 √: 将两台或多台显示器连接至一台计算机。

*3 只能在Windows 11 / Windows 10 中使用。

*4 在以鼠标模拟设计的应用程序中, 可能无法识别触摸操作。

*5 有关设定步骤的更多信息, 请参阅触摸屏驱动程序用户手册 (在CD-ROM上)。

注

- 设定完成后, 请执行CD-ROM上的“TPOffset”应用程序, 然后校准触摸屏的灵敏度。

使用 Windows 标准驱动程序时, 参阅以下信息配置设定。

3-2. 调节触摸位置

进行此调节, 使触摸位置与触摸时显示的光标位置对准。

注意

- 请勿将手或任何金属物品贴近屏幕, 因为导电体容易对屏幕产生影响。
- 如果在操作时显示“用户帐户控制”, 请按照显示的指示继续操作。

1. 打开Windows控制面板。

控制面板的打开方式因操作系统的不同而异。

Windows 11

1. 打开开始菜单, 单击“所有应用” - “Windows工具” - “控制面板”。

Windows 10

1. 打开开始菜单, 单击“所有应用” - “Windows系统” - “控制面板”。

Windows 8.1

1. 单击“开始”屏幕下方的 。
出现“应用”屏幕。
2. 单击“Windows系统”下的“控制面板”。

Windows 7

1. 单击“开始” - “控制面板”。

2. 单击“硬件和声音” - “平板电脑设置” (Windows 11、Windows 10、Windows 8.1) / “Tablet PC设置” (Windows 7)。

出现“平板电脑设置” / “Tablet PC设置”窗口。

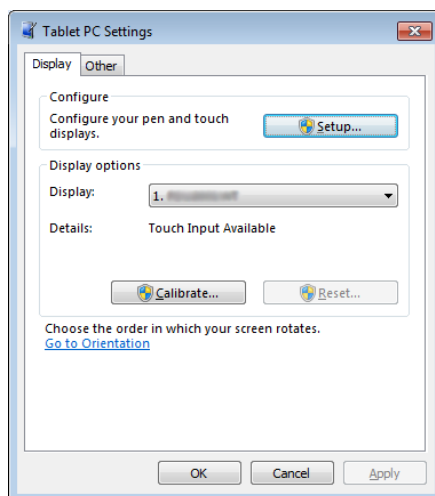

3. 单击“显示”选项卡上的“设置”。

将显示白色背景的触摸屏指定屏幕。

注意

• 如果在多个显示器环境下使用显示器, 请根据屏幕上的显示信息指定触摸屏。

4. 用手指触摸屏幕。

此屏幕识别为触摸屏。

5. 按下键盘上的“Enter”。

再次出现“平板电脑设置” / “Tablet PC设置”窗口。

6. 单击“校准”。

将显示白色背景的画面。

注意

• 如果在多个显示器环境下使用显示器, 请从“显示”下拉菜单选择要校准触摸位置的显示器, 然后单击“校准”。

7. 用手指触摸校准目标(十字)几秒然后移开。

校准目标在屏幕上显示16次, 按照从左上角开始到右上角, 然后左下角到右下角的顺序。

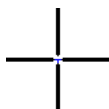

注

• 第二次或之后, 校准目标将显示4次。

8. 完成触摸位置校准后, 单击“是”保存校准数据。

9. 单击“确定”关闭窗口。

3-3. 设置触摸屏操作设定

1. 打开Windows控制面板。

控制面板的打开方式因操作系统的不同而异。(参见 [第12页](#))

2. 单击“硬件和声音” - “笔和触摸”。

出现“笔和触摸”窗口。

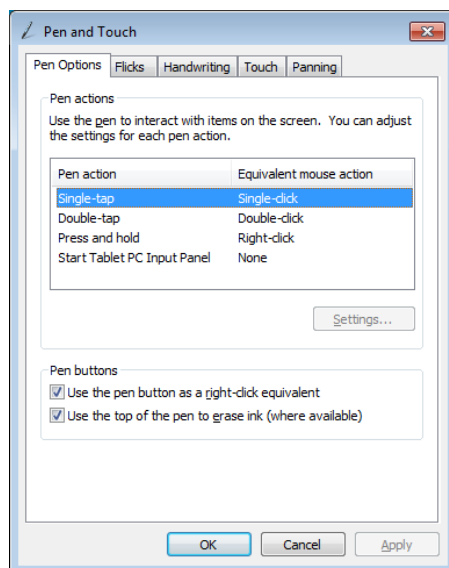

在“笔和触摸”窗口设置触摸屏操作设定。有关详细设定, 请参照每个选项卡的设定和Windows帮助。

3. 完成设定后, 单击“确定”关闭窗口。

第 4 章 高级调节/设定

本章节就使用设定菜单进行显示器高级调节和设定的步骤进行说明。

4-1. 设定菜单的基本操作

1. 显示设定菜单

1. 按 \leftarrow 打开设定菜单。

2. 调节/设定

1. 使用 \blacktriangle / \blacktriangledown 选择要调节或设定的菜单, 然后按 \leftarrow 。显示子菜单。

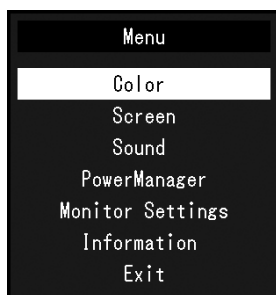

2. 使用 \blacktriangle / \blacktriangledown 选择要调节或设定的项目, 然后按 \leftarrow 。显示调节/设定菜单。

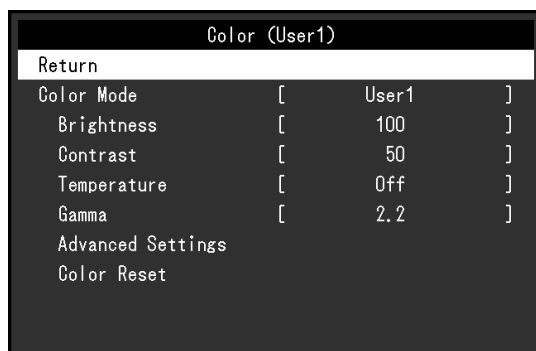

3. 使用 \blacktriangle / \blacktriangledown 执行调节/设定, 然后按 \leftarrow 应用设定。



3. 退出

1. 从子菜单中选择“返回”, 然后按 \leftarrow 。显示设定菜单。
2. 在设定菜单上选择“退出”, 然后按 \leftarrow 。退出设定菜单。

注

- 快速按 \leftarrow 两次也可退出设定菜单。

4-2. 色彩

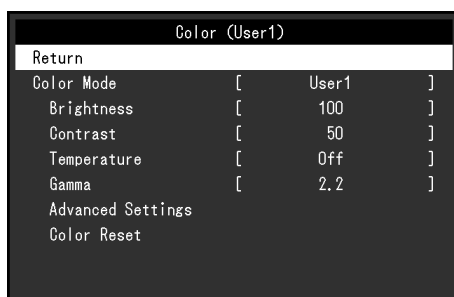

Color (User1)		
Return		
Color Mode	[User1]
Brightness	[100]
Contrast	[50]
Temperature	[Off]
Gamma	[2.2]
Advanced Settings		
Color Reset		

● 色彩模式

可以根据显示器的用途, 用此功能轻松选择一种希望的模式。

模式	用途
User1	选择此选项定义一组希望的参数设定。
User2	
sRGB	适合与兼容 sRGB 的外部设备进行色彩匹配。

可调节的不同功能, 取决于色彩模式。

√: 可调节 -: 不可调节

功能	色彩模式		
	User1	User2	sRGB
亮度	√	√	√
对比度	√	√	-
色温	√	√	-
伽玛	√	√	-
高级设定	色调	√	√
	饱和度	√	√
	Overdrive	√	√
	增益	√	√
复原	√	√	√

注意

- 电子零件的性能需要约30分钟才能稳定下来。显示器的电源开启之后请等待至少30分钟, 然后调节显示器。
- 在针对模拟信号调节色彩时, 先执行范围调节 (参阅 “自动范围调节” (第20页))。
- 由于显示器都有其各自不同的特性, 同一图像的色彩在不同显示器上看起来可能有所不同。在多台显示器上进行色彩匹配时, 凭眼睛微调色彩。

● 亮度

改变背灯 (液晶背板上的光源) 亮度可以调节屏幕亮度。

可调节范围

0 到 100

注

- 如果在亮度设定为100时仍然感觉图像太暗, 可以调节对比度。

● 对比度

改变视频信号电平可以调节屏幕亮度。

可调节范围

0 到 100

注

- 在对比度为 50 时, 显示每个色阶。
 - 在调节显示器时, 建议您先调节亮度, 这样就不会丢失色阶特性, 然后再调节对比度。
 - 在下列情况下调节对比度。
 - 亮度即使设定为100 (对比度设定为50以上), 图像还是感觉太暗。
-

● 色温

可以调节色温。

通常采用数值方式, 用色温表达“白色”和/或“黑色”的色调。色温值以开氏温标“K”表示。

屏幕色彩在色温较低时偏红, 在色温较高时偏蓝, 就像火焰温度一样。为每个色温设置值设置一个增益预设值。

可调节范围

关闭 / 4000 K - 10000 K (按每500 K为单位指定, 包括9300 K)

注

- 以“K”表示的值仅供参考。
 - 选择“高级设定” - “增益”, 可以执行更高级调节 (参阅 [“增益” \(第18页\)](#))。
 - 如果设定为“关闭”, 用预设的显示器色彩显示图像 (增益: 每种RGB为 100)。
 - 在更改增益时, 色温变成“关闭”。
-

● 伽玛

可以调节伽玛值。显示器亮度随输入信号而变, 但变化率与输入信号不构成比例关系。在输入信号和显示器亮度之间保持平衡, 被称为“伽玛修正”。

可调节范围

1.8 / 2.0 / 2.2

注

- 色彩模式选择为“sRGB”时, “2.2”表示为一个伽玛值。
-

● 高级设定

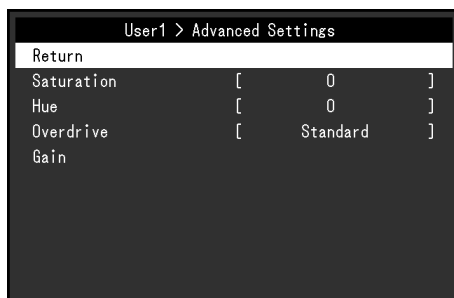

功能	可调节范围	说明
饱和度	-50到50	可以用此功能调节色彩饱和度。 注 <ul style="list-style-type: none">使用此功能有可能使某些色阶无法显示。最小值 (-50) 时屏幕变成黑白色。
色调	-50到50	可以用此功能调节色调。 注 <ul style="list-style-type: none">使用此功能有可能使某些色阶无法显示。
Overdrive	增强/标准/关闭	可以根据显示器用途, 用此功能设定 Overdrive 强度。在显示动画图像时把它设定为“增强”, 可以缩短图像滞后时间。 注 <ul style="list-style-type: none">在下列情况下禁用 Overdrive 功能:<ul style="list-style-type: none">当输入信号的垂直扫描频率超过70Hz时当“屏幕尺寸”选择为“正常”或“放大”时 (不包含显示分辨率是1920 × 1080的情况)。
增益	0到100	构成色彩的红、绿、蓝的亮度称为“增益”。可以调节增益更改“白色”的色调。 注 <ul style="list-style-type: none">使用此功能有可能使某些色阶无法显示。增益值随色温而变。在更改增益时, 色温变成“关闭”。

● 色彩重设

将当前选择的色彩模式的任一色彩调节复原到初期设定。

4-3. 屏幕

D-Sub信号输入

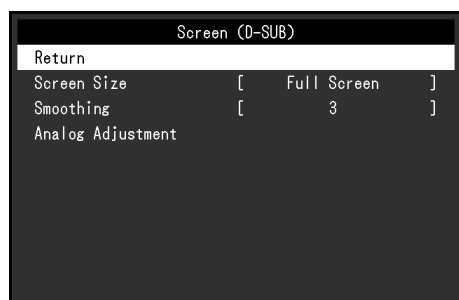

DisplayPort或DVI信号输入

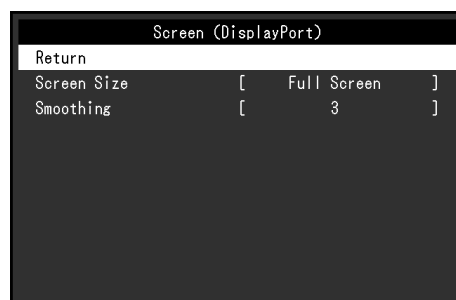

● 屏幕尺寸

分辨率为非推荐的分辨率的图像将自动全屏显示。您可以使用“屏幕尺寸”功能更改屏幕尺寸。

设定	功能
全屏	全屏显示图像。在某些情况下, 因为垂直比率与水平比率不相等, 导致图像扭曲变形。
放大	全屏显示图像。有时显示水平空白边框或垂直空白边框, 使垂直刷新率和水平刷新率实现平衡。
正常	用指定分辨率显示图像。

例如: 图像尺寸1024 × 768

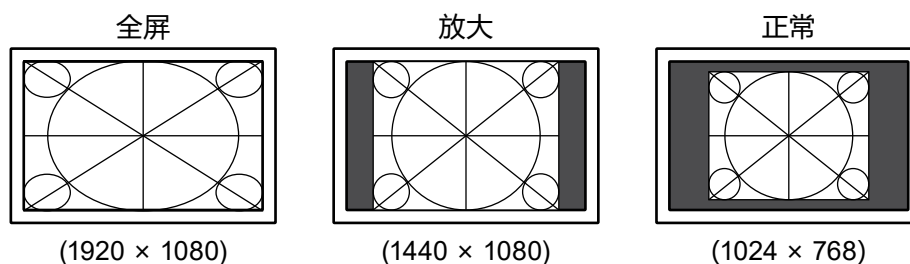

● 平滑处理

如果不用建议的分辨率放大图像(在“屏幕尺寸”中选择“全屏”或“放大”), 所显示图像的字符或线条可能会模糊。此项功能可减少模糊效果。

可调节范围

1 到 5

注

• 可能不需要平滑处理设定, 视显示分辨率而定。(您无法选择“平滑处理”。)

● 模拟调整

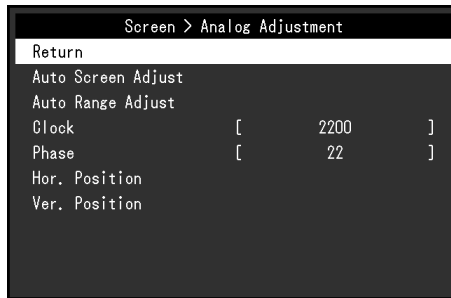

输入D-Sub信号时,可以调节屏幕抖动、显示位置和尺寸。

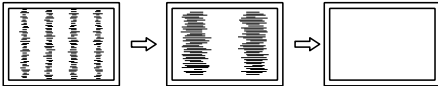
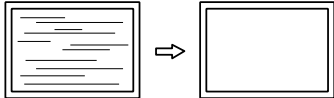
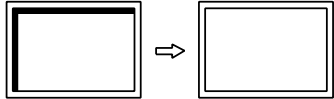
功能	说明
自动屏幕调节	<p>可以自动调节屏幕抖动、显示位置和尺寸。选择“自动屏幕调节”后,显示信息。选择“是”激活此功能。</p> <p>注</p> <ul style="list-style-type: none"> 在屏幕的整个可显示区域上全屏显示图像时,自动屏幕调节功能正常工作。在下列情况下,该功能无法正常工作: <ul style="list-style-type: none"> - 当图像仅显示在部分屏幕上时(如指令提示窗口) - 当使用黑色背景(如壁纸)时 同时,这些功能在某些显卡上也无法正常工作。 信号首次输入显示器时,或设定之前未使用过的分辨率或垂直/水平扫描频率时,屏幕会自动调节(仅限使用800 × 600以上分辨率的信号)。
自动范围调节	<p>可以调节信号输出电平显示每个色阶(0 - 255)。选择“自动范围调节”后,显示信息。选择“是”激活此功能。</p>
时钟	<p>可以减少屏幕上垂直线条或屏幕上某些部分的抖动。</p>  <p>注</p> <ul style="list-style-type: none"> 使用 ▲▼ 进行微调以便不丢失调节点。
相位	<p>可以减少整个屏幕上的抖动和模糊。</p>  <p>注</p> <ul style="list-style-type: none"> 可能无法消除抖动或模糊,视你的PC或显卡而定。 设定后,如果出现竖条纹,请再次调节“时钟”。
水平位置 垂直位置	<p>可以调节屏幕的显示位置(水平和垂直)。</p>  <p>注</p> <ul style="list-style-type: none"> 由于液晶显示器的像素数和像素位置是固定的,所以只有一个位置能正常显示图像。位置调节就是让图像移动到正确位置。

4-4. 声音

● 音源

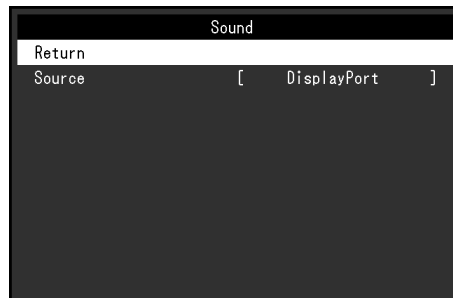

此功能允许您在 DisplayPort 信号输入过程中切换音源。

设定	功能
立体声微型插孔	将与模拟语音输入连接器相连的语音设定为音源。
DisplayPort	将通过DisplayPort线随视频信号发送的语音设定为音源。

注

- 输入DVI信号或D-Sub信号时, 此设定固定为“立体声微型插孔”。

4-5. PowerManager

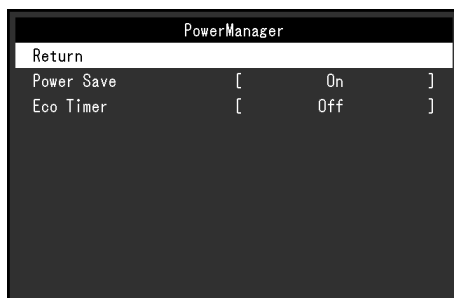

● 节能

此功能可允许您根据个人计算机状态将显示器设定为省电模式。在显示器切换到省电模式之后, 屏幕不再显示图像。

设定	功能
开启	根据计算机的状态, 显示器同步切换到省电模式。
关闭	无论计算机的状态或信号输入怎样, 显示器都不会切换到省电模式。

注

- 不使用显示器时, 可以关闭主电源或拔掉电源插头, 以完全切断电源。
- 停止检测信号输入约 15 秒后, 显示器将更改为省电模式。
- 当显示器处于省电模式时, 连接至触摸屏和USB下游端口的装置仍然可以工作。
- 即使连接立体声微型插孔电缆, 功耗也会发生变化。

● 环保节能设定

此功能可将设定切换为在省电模式下经过指定时间段后, 自动关闭显示器。

可调节范围

关闭 / 0 / 1 / 2 / 3 / 5 / 10 / 15 / 20 / 25 / 30 / 45分钟 / 1 / 2 / 3 / 4 / 5小时

4-6. 显示器设定

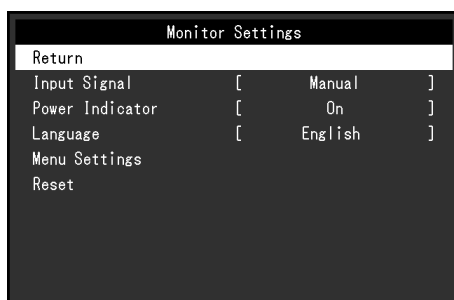

● 输入信号

设定	功能
自动	显示器会自动识别输入信号的连接器, 并显示屏幕。当一台个人计算机关闭或进入省电模式时, 显示器将自动显示另一个信号。
手动	显示器将不管信号输入与否而显示选定连接器的信号。用操作按钮  选择要显示的输入信号。

注

• 如果您选择“自动”, 在所有个人计算机都进入省电模式或被关闭后, 显示器进入省电模式。

● 电源指示灯

在显示器开机状态下, 可以用此功能把电源指示灯 (蓝色) 设定为开启 / 关闭。

设定	功能
开启	亮起电源指示灯。
关闭	即使在显示屏幕时, 电源指示灯也保持熄灭。

● 语言

可以用此功能选择设定菜单或信息所用的语言。

可选择的语言

English/Deutsch/Français/Español/Italiano/Svenska/日本語/简体中文/繁体中文

● 菜单设定



功能	可调节范围	说明
标志	开启/关闭	当打开显示器时, 屏幕上将出现EIZO标志。 此功能设定为“关闭”时, 不显示EIZO标志。
菜单位置	中心/右上/右下/左下/左上	可以更改设定菜单显示位置。

● 复原

恢复全部设定到其初期值, 但不包括启用或禁用触摸屏的设定。

注

- 有关初期设定的详细内容, 参阅 [“主要初期设定” \(第36页\)](#)。

4-7. 信息

可以检查显示器信息 (产品名称、序列号、使用时间、分辨率和输入信号)。



例如:



4-8. 锁定操作按钮

此功能可让您锁定设定以防止设定被改变。

步骤





1. 按  关闭显示器。
2. 按住 , 同时按  打开显示器。
通过执行步骤 2 中的操作来切换锁定 / 解锁设定。

注

- 下列操作在按钮锁定时也可以进行。
 - 用电源按钮打开或关闭显示器。

第 5 章 故障排除

5-1. 不显示图像

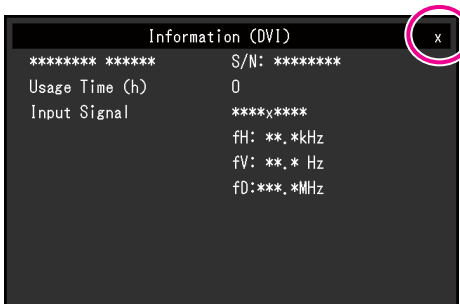

问题	可能的原因和解决办法
1. 不显示图像 <ul style="list-style-type: none">电源指示灯不亮。	<ul style="list-style-type: none">检查电源线连接是否正确。接通主电源开关。按 。切断主电源, 几分钟后再接通。
<ul style="list-style-type: none">电源指示灯呈蓝色。	<ul style="list-style-type: none">在设定菜单中增加“亮度”、“对比度”或“增益”(参阅“4-2. 色彩”(第16页))。
<ul style="list-style-type: none">电源指示灯呈橙色亮起。	<ul style="list-style-type: none">用  切换输入信号。移动鼠标或按下键盘上的任意键。请试一下触摸屏幕。检查个人计算机的电源是否已打开。取决于PC与显卡, 会出现检测不到输入信号, 显示器未退出省电模式的情况。如果移动鼠标或敲击键盘上的任何键, 但屏幕仍未显示出来时, 请使用显示器的电源按钮, 将显示器关闭并打开。当屏幕显示出来时, 请按以下步骤进行操作。这个问题可得到改善。<ol style="list-style-type: none">按  关闭显示器。按住 , 同时按  打开显示器。设定菜单的“信息”菜单标题显示“x”(参阅“4-7. 信息”(第24页))。 重新启动计算机。 如需返回之前的设定, 请重复执行第一至第三步的步骤。
<ul style="list-style-type: none">电源指示灯闪烁呈橙色。	<ul style="list-style-type: none">当通过 DisplayPort 连接器连接 PC 时, 该问题可能会出现。通过 EIZO 指定的信号线进行连接, 关闭显示器, 然后再重新打开。

问题	可能的原因和解决办法
2. 出现下列信息。 例如： 	即使显示器正常工作, 如果不正确输入信号, 也出现此信息。 <ul style="list-style-type: none"> • 可能会出现如左边所示的消息, 因为某些 PC 不会在刚开启电源后立即输出信号。 • 检查个人计算机的电源是否已打开。 • 检查信号线连接是否正确。 • 切换输入信号。 • 关闭位于显示器后方的主电源, 然后再重新将其打开。 • 检查计算机配置是否符合显示器的分辨率和垂直扫描频率要求参阅“兼容的分辨率”(第35页)。 • 重新启动计算机。 • 用显卡工具选择合适的设定。更多信息, 请参照显卡用户手册。



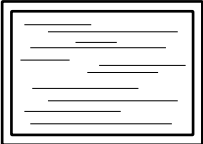

5-2. 成像问题 (数字和模拟)

问题	可能的原因和解决办法
1. 屏幕太亮或太暗。	<ul style="list-style-type: none"> • 用设定菜单上的“亮度”或“对比度”调节亮度。(液晶显示器背灯的使用寿命有限。如果屏幕变暗或开始抖动, 请咨询当地的EIZO代表。)
2. 字符模糊。	<ul style="list-style-type: none"> • 检查计算机配置是否符合显示器的分辨率和垂直扫描频率要求(参阅“兼容的分辨率”(第35页))。 • 如果不用建议的分辨率显示图像, 所显示图像的字符或线条可能会模糊。用设定菜单上的“平滑处理”和“屏幕尺寸”调节显示(参阅“平滑处理”(第19页)和“屏幕尺寸”(第19页))。
3. 显示残影。	<ul style="list-style-type: none"> • 残影是液晶显示器的特性。请避免长时间显示相同的图像。 • 使用屏幕保护程序或节能功能, 避免长时间显示同一个图像。
4. 屏幕有绿点 / 红点 / 蓝点 / 白点或缺陷点。	<ul style="list-style-type: none"> • 这是液晶面板的特性决定的, 不是故障。
5. 屏幕有干扰图案或压痕。	<ul style="list-style-type: none"> • 使显示器整个处于白屏或黑屏。此现象可能会消失。
6. 屏幕显示有干扰。	<ul style="list-style-type: none"> • 在设定菜单上, 将“Overdrive”设定为“关闭”(参阅“Overdrive”(第18页))。 • 在输入HDCP制式的信号时, 可能无法立即显示正常图像。

5-3. 成像问题 (仅模拟)





问题	可能的原因和解决办法
<p>1. 显示位置错误。</p> 	<ul style="list-style-type: none"> 用设定菜单上的“菜单位置”修正图像位置 (参阅 “水平位置” (第20页))。 如果仍然有问题, 用显卡工具 (如有) 更改显示位置。
<p>2. 屏幕显示竖条纹, 或者图像的一部分抖动。</p> 	<ul style="list-style-type: none"> 用设定菜单上的“时钟”调节 (参阅 “时钟” (第20页))。
<p>3. 整个屏幕抖动或模糊。</p> 	<ul style="list-style-type: none"> 用设定菜单上的“相位”调节 (参阅 “相位” (第20页))。

5-4. 成像问题 (仅数字)

问题	可能的原因和解决办法									
<p>1. (DisplayPort 信号输入期间) 关闭/打开电源或退出省电模式将移动窗口和图标。在多显示器环境中, 关闭一台显示器的电源会将屏幕设置切换为单显示器显示。</p>	<ul style="list-style-type: none"> 在下一步中, 将“DP Power Save”功能设置为“关闭”。将该功能设置为“关闭”可能会增加功耗。 <ol style="list-style-type: none"> 按  关闭显示器电源。 按住 /  的同时按  打开显示器电源。每次执行操作时, 该功能将在“关闭”和“开启”之间切换。 可根据用于显示输入端口或信号错误的颜色标识当前设置状态。 <table border="1" data-bbox="737 1438 1359 1659"> <thead> <tr> <th>设定</th> <th>输入端口</th> <th>信号错误</th> </tr> </thead> <tbody> <tr> <td>开启 (默认设定)</td> <td>DisplayPort</td> <td>DisplayPort Signal Error</td> </tr> <tr> <td>关闭</td> <td>DisplayPort</td> <td>DisplayPort Signal Error</td> </tr> </tbody> </table> 	设定	输入端口	信号错误	开启 (默认设定)	DisplayPort	DisplayPort Signal Error	关闭	DisplayPort	DisplayPort Signal Error
设定	输入端口	信号错误								
开启 (默认设定)	DisplayPort	DisplayPort Signal Error								
关闭	DisplayPort	DisplayPort Signal Error								

5-5. 触摸屏问题

使用专用触摸屏驱动程序 (在CD-ROM上) 时, 也请参阅触摸屏驱动程序用户手册 (在CD-ROM上)。

问题	可能的原因和解决办法
1. 触摸屏操作被禁用。	<ul style="list-style-type: none">• 检查是否用USB电缆连接了显示器和PC。• 按 。• 确保显示器和PC的电源线连接到接地的电源插座。否则, 可能会导致故障。• 按住  (参阅 “2-1. 启用或禁用触摸屏” (第10页))。• 使用TPOffset进行触摸屏灵敏度调节。
2. 光标位置不正确。/光标跳跃。	<ul style="list-style-type: none">• 使用设定指南中所示的电缆将显示器连接到个人计算机。如果使用转换适配器, 触摸屏可能无法正常工作。• 关闭然后打开显示器。• 调节触摸位置。<ul style="list-style-type: none">- 使用专用触摸屏驱动程序时, 请参阅触摸屏驱动程序用户手册。- 使用Windows标准驱动程序时, 参阅 “3-2. 调节触摸位置” (第12页) 配置设定。• 确保显示器和PC的电源线连接到接地的电源插座。否则, 可能会导致故障。• 按住 。• 更改显示器的位置或角度可能会造成光标跳跃。• 保持金属远离面板表面。• 如果触摸屏上有污渍, 则可能无法正常操作。清洁触摸屏 (参阅 “清洁” (第4页))。• 喷雾防止静电可能影响触摸屏的灵敏度。• 在个人计算机启动、显示器启动或连接USB电缆后的5秒内请勿触摸屏幕。在较短时间内触摸屏幕可能会导致光标的错误定位或禁止触摸操作。如果出现这种状况, 停止触摸屏幕大约2分钟或重新启动显示器。如果再次发生错误, 按住 。• 使用TPOffset进行触摸屏灵敏度调节。• 更改显示器的屏幕尺寸可能会造成光标偏移。屏幕尺寸改变时, 调节触摸位置。• 如果显示分辨率并非推荐分辨率, 触摸位置和光标位置可能会因显卡的缩放功能而发生位移。在此情况下, 请检查显卡驱动程序设定并根据显示器更改缩放设定。更改设定后, 请再次执行触摸位置修正。
3. 光标未出现在触摸的位置, 而是出现在屏幕中心的点对称位置。	<ul style="list-style-type: none">• 调节触摸位置。<ul style="list-style-type: none">- 使用专用触摸屏驱动程序时, 请参阅触摸屏驱动程序用户手册。- 使用Windows标准驱动程序时, 参阅 “3-2. 调节触摸位置” (第12页) 配置设定。
4. 光标抖动。/画线不平直光滑。	<ul style="list-style-type: none">• 确保显示器和PC的电源线连接到接地的电源插座。否则, 可能会导致故障。• 使用TPOffset进行触摸屏灵敏度调节。• 金属的影响可能造成光标抖动。• 当多个显示器近距离放置在一起时, 请留出显示器之间的空间。

问题	可能的原因和解决办法
5. 触摸位置未按照调节的那样设定。	<ul style="list-style-type: none"> • 使用专用触摸屏驱动程序时, 请参阅触摸屏驱动程序用户手册。 • 复原触摸屏到校准前状态 (在Windows控制面板的“平板电脑设置” / “Tablet PC设置” 窗口单击“显示”选项卡的“重置”), 然后调节触摸位置 (参阅 “3-2. 调节触摸位置” (第12页))。 • 一旦在可从Windows控制面板访问的“平板电脑设置” / “Tablet PC设置” 窗口的“显示”选项卡中完成了“设置”, 请关闭“平板电脑设置” / “Tablet PC设置” 一次, 然后再次打开“平板电脑设置” / “Tablet PC设置” 的“显示”选项卡, 调节触摸位置。
6. 未输出按键音。	<ul style="list-style-type: none"> • 使用Windows标准驱动程序时, 不输出按键音。若要输出按键音, 请使用专用触摸屏驱动程序 (参阅 “3-1. 触摸屏设定方式” (第12页))。 • 使用专用触摸屏驱动程序时如果没有输出按键音, 参阅触摸屏驱动程序用户手册。
7. 多点触摸功能不运行。	<ul style="list-style-type: none"> • 重新启动计算机。 • 使用专用触摸屏驱动程序时, 请参阅触摸屏驱动程序用户手册。

注意

- 有关TPOffset (调节触摸屏灵敏度的软件) 的详情, 请参照TPOffset的用户手册 (在CD-ROM上)。

5-6. 其他问题

问题	可能的原因和解决办法
1. 不出现设定菜单。	<ul style="list-style-type: none">• 检查操作锁定功能是否处于活动状态 (参阅 “4-8. 锁定操作按钮” (第24页))。
2. 不能选择设定菜单“屏幕”上的“平滑处理”。	<ul style="list-style-type: none">• 当屏幕使用下列分辨率或设定显示时, 不能选择“平滑处理”。<ul style="list-style-type: none">- 分辨率为 1920 × 1080- 屏幕尺寸为“正常”
3. 自动调节功能无法正常工作。	<ul style="list-style-type: none">• 在输入数字信号时, 此功能无法正常工作。• 在Windows屏幕等的整个可显示区域上显示图像时, 此功能正常工作。如果只有部分屏幕显示图像 (例如指令提示窗口), 或者使用黑色背景 (墙纸等), 此功能无法正常工作。• 对于某些显卡, 此功能无法正常工作。
4. 无音频输出。	<ul style="list-style-type: none">• 检查立体声微型插孔电缆连接是否正确。• 检查音量是否设定为 0。• 检查个人计算机和音频播放软件的设定。• 在DisplayPort信号输入期间, 请检查“音源”设定 (参阅“音源” (第21页))。
5. 连接至显示器的USB设备不工作。	<ul style="list-style-type: none">• 检查USB电缆连接正确与否。• 将USB端口改到另一个。如果变更USB端口后, 计算机或外部装置可以正常工作, 请咨询当地EIZO代表 (有关详情, 请参阅计算机手册)。• 重新启动计算机。• 当直接连接到计算机时, 如果外部设备正常工作, 请咨询当地的EIZO代表。• 检查计算机和操作系统是否兼容USB。(有关各设备的USB兼容性, 请咨询其各自的制造商。)• 使用Windows时, 请检查计算机BIOS设置中的USB设定。(有关详情, 请参阅计算机手册。)

第 6 章 参考

6-1. 安装任选悬挂臂

可以卸下底座部分, 安装任选悬挂臂 (或任选底座)。

注意

- 在安装悬挂臂或底座时, 遵循相应用户手册上的说明。
- 安装悬挂臂或底座后连接电缆。
- 切勿上下移动取下的底座。否则可能会导致受伤或设备损坏。
- 显示器和悬挂臂或底座很重。坠落可能会导致受伤或设备损坏。

安装要求

在使用其他制造商提供的悬挂臂或底座时, 请预先确认以下事项并选择符合VESA标准的悬挂臂或底座。

- 螺孔间距: 100 mm × 100 mm
- 板厚度: 2.6 mm
- 其强度足以支承显示器 (不包括底座) 和电缆等附件的重量。

在使用其他制造商提供的悬挂臂或底座时, 请使用下述螺钉。

- 用于将底座固定到显示器的螺钉

安装悬挂臂或底座时, 安装条件如下:

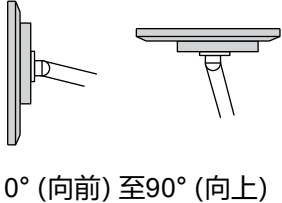
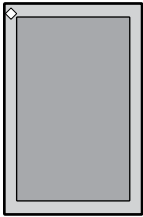
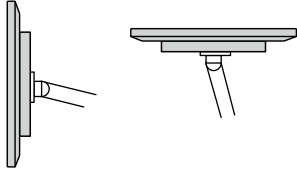
	方向	显示方向
横向		 0° (向前) 至90° (向上)
纵向		 0° (向前) 至90° (向上)

步骤

1. 把液晶显示器放在铺有软布的稳定台面上, 面板表面朝下。

2. 卸下底座。

用螺丝刀松开固定本机和底座的螺钉。

3. 将悬挂臂或底座安装到显示器上。

使用悬挂臂或底座用户手册指定的螺钉, 把显示器固定在悬挂臂或底座上。

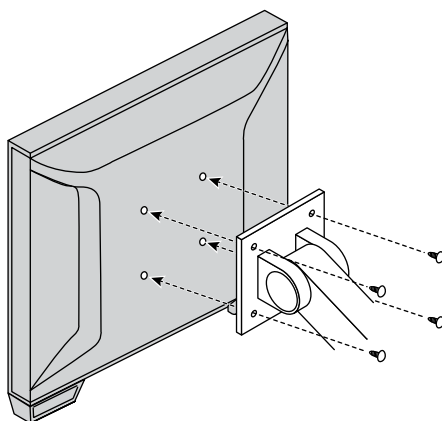

注

- 纵向设定显示器时, 按照以下步骤卸下显示器底部的支腿。
- 将卸下的零件存放在安全地点。

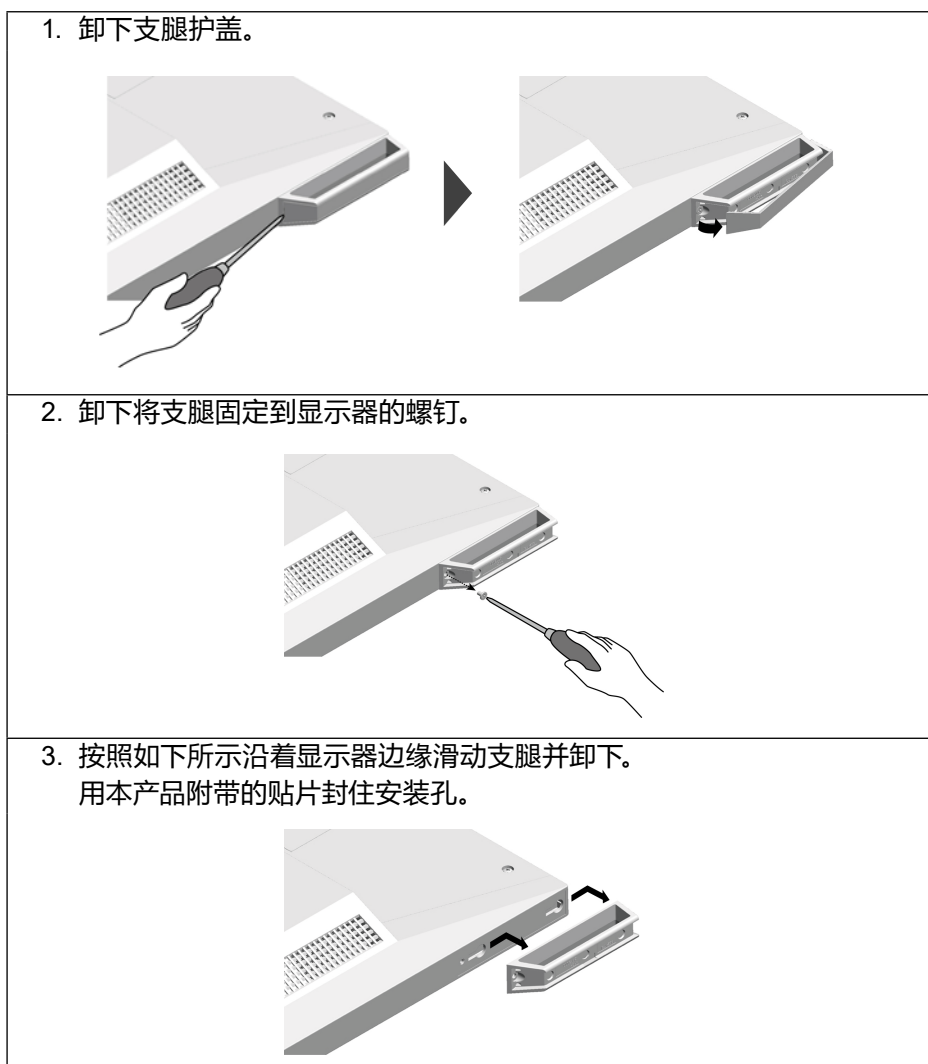

6-2. 连接多台计算机

本产品有多个与个人计算机的连接且可以切换至其中一个连接用于显示。

连接示例

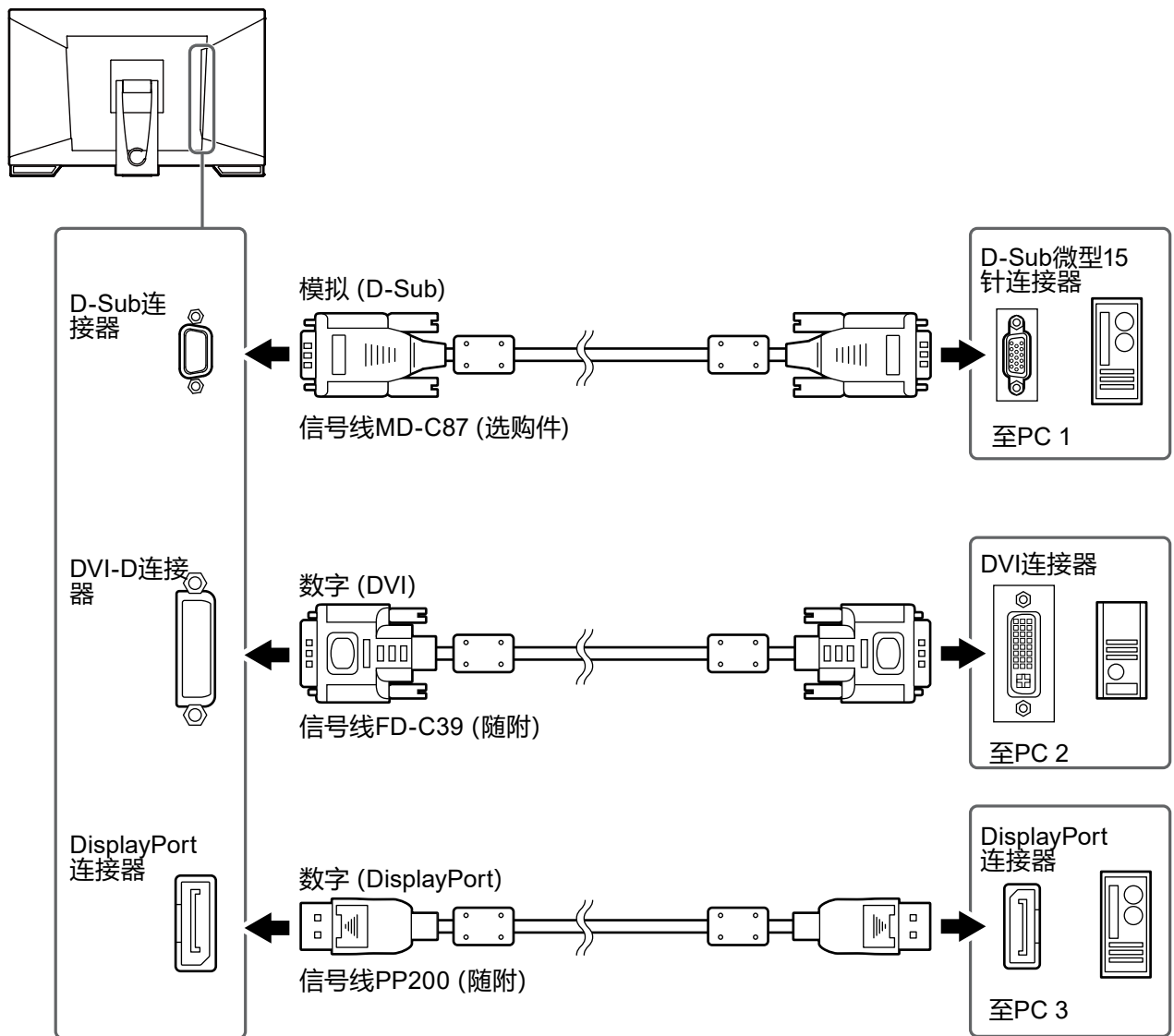

注意

- 触摸屏只有在连接USB的显示器上才能使用。

6-3. 规格

液晶面板	类型	IPS			
	背灯	LED			
	尺寸	58.4 cm (23.0英寸)			
	分辨率	1920点 × 1080行			
	显示尺寸	509.2 mm × 286.4 mm (水平 × 垂直)			
	像素间距	0.265 mm			
	显示色彩	8位色: 1677万色			
	视角	178° / 178° (水平/垂直, 典型)			
	响应时间	灰色至灰色: 大约6毫秒 (Overdrive设定: 增强, 典型)			
触摸屏	表面处理	防反光			
	表面硬度	5 H			
	通信	使用USB			
	检测方法	投射电容技术			
	操作系统 ^{*1}	Microsoft Windows 11 (64 bit) Microsoft Windows 10 (32 bit / 64 bit) Microsoft Windows 8.1 (32 bit / 64 bit) Microsoft Windows 7 (32 bit / 64 bit)			
	同步触摸点数	最多10点			
视频信号	输入端口	数字	DisplayPort × 1、DVI-D × 1 (与HDCP兼容)		
		模拟	D-Sub 微型 15 针		
	数字扫描频率	水平	DisplayPort	31 kHz至68 kHz	
			DVI	31 kHz至64 kHz	
	模拟扫描频率	水平	31 kHz至81 kHz		
		垂直	59 Hz - 61 Hz (720 × 400: 69 Hz - 71 Hz)		
	帧同步模式	59 Hz至61 Hz			
	点时钟 (最高)	数字	148.5 MHz		
		模拟	148.5 MHz		
USB	端口	上游端口 × 1			
		下游端口 × 2			
	标准	USB Specification Revision 2.0			
	通信速度	480 Mbps (高速) / 12 Mbps (全速) / 1.5 Mbps (低速)			
电流	下游端口: 最大500 mA/1 个端口				
音频	输入	端口	立体声微型插孔 × 1 DisplayPort × 1 (与视频信号共享) - 格式: 2声道线性PCM (32 kHz / 44.1 kHz / 48 kHz / 88.2 kHz / 96 kHz)		
		输出	立体声微型插孔 × 1 (耳机用)		
	扬声器	1.0 W + 1.0 W			
	耳机	2.0 mW + 2.0 mW			
电源	输入	100 - 240 VAC ±10%, 50 Hz / 60 Hz, 0.65 A - 0.35 A			
	功耗	最高	42 W或更低		
		省电模式	0.7 W或更低	仅连接D-Sub输入, 不连接USB, 不连接音频线, “显示器设定” - “输入信号”: “自动”	
待机模式	0.7 W或更低	仅连接D-Sub输入, 不连接USB, 不连接音频线			

物理规格	外部尺寸 (宽度×高度×深度)	整个产品	最低高度	556.7 mm × 143.9 mm × 401.3 mm (倾斜: 70°)
			最高高度	556.7 mm × 353.9 mm × 216.3 mm (倾斜: 15°)
	显示器部分		556.7 mm × 339.2 mm × 54 mm	
	重量	整个产品	6.6 kg	
		显示器部分	6.0 kg	
倾斜	15°至70°			
环境条件	可用范围	温度	5 °C至35 °C	
		湿度	20 %至80 %相对湿度 (不凝结)	
		气压	540 hPa至1060 hPa	
	运输/存储范围	温度	-20 °C至60 °C	
		湿度	10 %至92 %相对湿度 (不凝结)	
		气压	200 hPa至1060 hPa	

*1 当操作系统供应商的支持结束时, EIZO的支持即会结束。

● 兼容的分辨率

模拟输入 (D-Sub)

分辨率	垂直扫描频率
640 × 480	60 Hz至75 Hz
720 × 400	70 Hz
800 × 600	56 Hz至75 Hz
1024 × 768	60 Hz至75 Hz
1280 × 720	60 Hz
1280 × 960	60 Hz
1280 × 1024	60 Hz至75 Hz
1680 × 1050	60 Hz
1920 × 1080 ^{*1}	60 Hz

*1 推荐的分辨率

数字信号 (DisplayPort / DVI-D) 输入

分辨率	垂直扫描频率	DisplayPort	DVI-D
640 × 480	60 Hz	√	√
720 × 400	70 Hz	√	√
720 × 480	60 Hz	√	-
800 × 600	60 Hz	√	√
1024 × 768	60 Hz	√	√
1280 × 720	60 Hz	√	√
1280 × 960	60 Hz	√	√
1280 × 1024	60 Hz	√	√
1680 × 1050	60 Hz	√	√
1920 × 1080 ^{*1}	60 Hz	√	√

*1 推荐的分辨率

● 主要初期设定

触摸屏	有效
色彩模式	User1
屏幕尺寸	全屏
平滑处理	3
节能	开启
环保节能设定	关闭
语言	English
菜单位置	中心
输入信号	自动

● 配件

触摸笔	TP5
-----	-----

有关配件的最新信息, 请参考我们的网站。

www.eizoglobal.com

附录

商标

术语HDMI和High-Definition Multimedia Interface以及HDMI标志均是HDMI Licensing, LLC在美国和其他国家的商标或注册商标。

DisplayPort合规标志和VESA是Video Electronics Standards Association的注册商标。

SuperSpeed USB Trident标志是 USB Implementers Forum, Inc 的注册商标。



DICOM是美国电器制造商协会的注册商标, 用于与医疗信息数字通讯相关的标准出版物。

Kensington 和 Microsaver 是 ACCO 品牌公司 (ACCO Brands Corporation) 的注册商标。

Thunderbolt 是英特尔公司在美国和/或其他国家的商标。

Microsoft 和 Windows 是 Microsoft Corporation 在美国和其他国家的注册商标。

Adobe 是 Adobe Systems Incorporated 在美国和其他国家的注册商标。

Apple、macOS、Mac OS、OS X、Macintosh 和 ColorSync 是 Apple Inc.的注册商标。

EIZO、EIZO标志、ColorEdge、CuratOR、DuraVision、FlexScan、FORIS、RadiCS、RadiForce、RadiNET、Raptor和ScreenManager是EIZO Corporation在日本和其他国家的注册商标。

ColorEdge Tablet Controller、ColorNavigator、EcoView NET、EIZO EasyPIX、EIZO Monitor Configurator、EIZO ScreenSlicer、G-Ignition、i•Sound、Quick Color Match、RadiLight、Re/Vue、Screen Administrator、Screen InStyle 和 UniColor Pro 是 EIZO Corporation 的商标。

所有其他公司和产品名称是其各自所有者的商标或注册商标。

许可

本产品上使用的位图字体由Ricoh Industrial Solutions Inc.设计。

有限责任保证书

EIZO Corporation (以下简称“EIZO”)和 EIZO 授权的经销商 (以下简称“经销商”),接受并依照本有限责任保证书 (以下简称“保证书”)之条款,向从 EIZO 和经销商购买本文中规定产品 (以下简称“产品”)的原买方 (以下称“原买方”)提供保证:在保证期内 (规定如下),如果原买方发现按本产品所附使用说明书 (以下简称“用户手册”)所述方式正常使用本产品过程中,本产品出现故障或损坏, EIZO 和经销商根据其独立的判断免费修理或更换该产品。

本保证期限定为自本产品购买之日起的三 (3) 年期间 (以下简称“保证期限”)。EIZO 和经销商将不向原买方或任何第三方承担本保证书所规定之外的与本产品有关的任何责任或义务。

本产品停产七 (7) 年后, EIZO 及经销商不再保留或保存产品的任何零件 (设计零件除外)。维修显示器时, EIZO 与经销商将使用符合我方质量控制标准的替换零件。若由于自身条件或缺少相关零件而不能修理设备, EIZO 和经销商可提供性能相同的更换产品,而无需维修。

本保证书仅对于设有经销商的国家或地区有效。本保证书并不限定原买方的任何法律权利。

无论本保证书的任何其他条款如何规定,对于任何下列情况之一, EIZO 和经销商将不承担本保证书规定责任:

- (a) 由于运输损害、改装、改动、滥用、误用、意外事故、错误安装、灾害、维护不善和 / 或由除 EIZO 和经销商以外的第三方进行不适当的修理造成本产品的任何故障。
- (b) 由于可能发生的技术变更和 / 或调整造成本产品的任何不兼容性。
- (c) 传感器的任何劣化。
- (d) 因外部设备造成本产品的任何故障。
- (e) 因本产品的原序号被改变或消除造成本产品的任何故障。
- (f) 本产品的任何正常老化,尤其是消耗品、附件和 / 或附加装置 (如按钮、旋转部件、电缆、用户手册等)。
- (g) 本产品表面包括液晶显示屏 (LCD) 表面的任何变形、变色和 / 翘曲。
- (h) 将产品放置在可能受强烈振动或冲击影响的位置,可能会导致产品出现缺陷。
- (i) 因电池液体泄漏造成本产品的任何故障,以及
- (j) 由于诸如液晶显示屏 (LCD) 和 / 或背灯等消耗品部件的老化造成的任何显示性能低劣 (如亮度变化、亮度均一性变化、色彩变化、色彩均一性变化、如烧伤像素等像素缺陷)。

为了获得本保证书规定的服务,原买方必须使用原包装或其他具有同等保护程度的适当包装将本产品运送到当地的经销商,并且预付运费,承担运输中的损坏和 / 或损失的风险。要求提供本保证书规定的服务时,原买方必须提交购买本产品和标明此购买日期的证明。

按本保证书规定进行了更换和 / 或修理的任何产品的保证期限,将在原保证期限结束时终止。

在返回给 EIZO 和经销商进行修理后,任何产品的任何媒体或任何部件中储存的数据或其他信息发生任何损坏或损失,对此 EIZO 和经销商将不承担责任。

对于本产品及其质量、性能、可销售性以及对于特殊用途的适合性, EIZO 和经销商不提供其他任何明示或暗示的保证。因使用本产品或无法使用本产品或因与本产品有任何关系 (无论是否根据合同) 而造成:任何附带的、间接的、特殊的、随之发生的或其他的损害 (包括但不限于:利润损失、业务中断、业务信息丢失或其他任何金钱损失) 以及侵权行为、过失、严格赔偿责任或其他责任,即使已经向 EIZO 和经销商提出了发生这些损害的可能性,对此 EIZO 和经销商概不承担责任。本免责条款还包括因第三方向原买方提出索赔而可能发生的任何责任。本条款的本质是限定由于本有限责任保证书和 / 或销售本产品所发生的 EIZO 和经销商的潜在责任。

中国在 ChinaRoHS 中为 RoHS 合规性采取的措施

关于电器电子产品有害物质限制使用标识



本标识根据「电器电子产品有害物质限制使用管理办法」，适用于在中华人民共和国销售的电器电子产品。标识中央的数字为环保使用期限的年数。只要您遵守该产品相关的安全及使用注意事项，在自制造日起算的年限内，不会产生对环境污染或人体及财产的影响。上述标识粘贴在机器背面。下表是依据SJ/T 11364-2014 的规定编制。

产品中有害物质的名称及含量

部件名称	有害物质					
	铅 (Pb)	汞 (Hg)	镉 (Cd)	六价铬 (Cr (VI))	多溴联苯 (PBB)	多溴二苯醚 (PBDE)
印刷电路板	×	○	○	○	○	○
机箱	○	○	○	○	○	○
液晶显示器	×	○	○	○	○	○
其他	×	○	○	○	○	○

本表格依据SJ/T 11364 的规定编制。

- ：表示该有害物质在该部件所有均质材料中的含量均在GB/T 26572规定的限量要求以下。
- ×：表示该有害物质至少在该部件的某一均质材料中的含量超出GB/T 26572规定的限量要求。

