

Instalační příručka

ColorEdge® CG2730

Monitor LCD se správou barev

Důležité upozornění















Pozorně si přečtěte BEZPEČNOSTNÍ UPOZORNĚNÍ, tuto instalační příručku a uživatelskou příručku uloženou na disku CD-ROM a seznámte se s bezpečným a efektivním použitím tohoto zařízení. Uložte si tuto příručku pro pozdější použití.

Aktuální informace o produktech a uživatelské příručce jsou k dispozici na našich webových stránkách.

<http://www.eizoglobal.com>



1. Obsah balení

 <ul style="list-style-type: none">• Monitor	 <ul style="list-style-type: none">• Setup Guide (Instalační příručka)	 <ul style="list-style-type: none">• PRECAUTIONS (BEZPEČNOSTNÍ UPOZORNĚNÍ)
 <ul style="list-style-type: none">• Adjustment Certificate (Certifikát o seřízení)	 <ul style="list-style-type: none">• EIZO LCD Utility Disk	 <ul style="list-style-type: none">• ColorNavigator Quick Reference (Stručná příručka ColorNavigator)
 <ul style="list-style-type: none">• Kabel DD200DL DVI Dual Link	 <ul style="list-style-type: none">• Kabel PM200 DisplayPort	
 <ul style="list-style-type: none">• Kabel USB UU200SS (USB 3.0)	 <ul style="list-style-type: none">• Napájecí kabel	
 <ul style="list-style-type: none">• Montážní šrouby	 <ul style="list-style-type: none">• ScreenCleaner (čisticí sada)	
 <ul style="list-style-type: none">• Kryt monitoru	 <ul style="list-style-type: none">• Uživatelská příručka pro kryt monitoru	

2. Připojení

1.

2.

3.

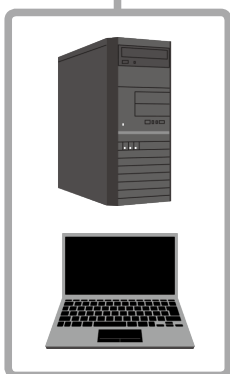
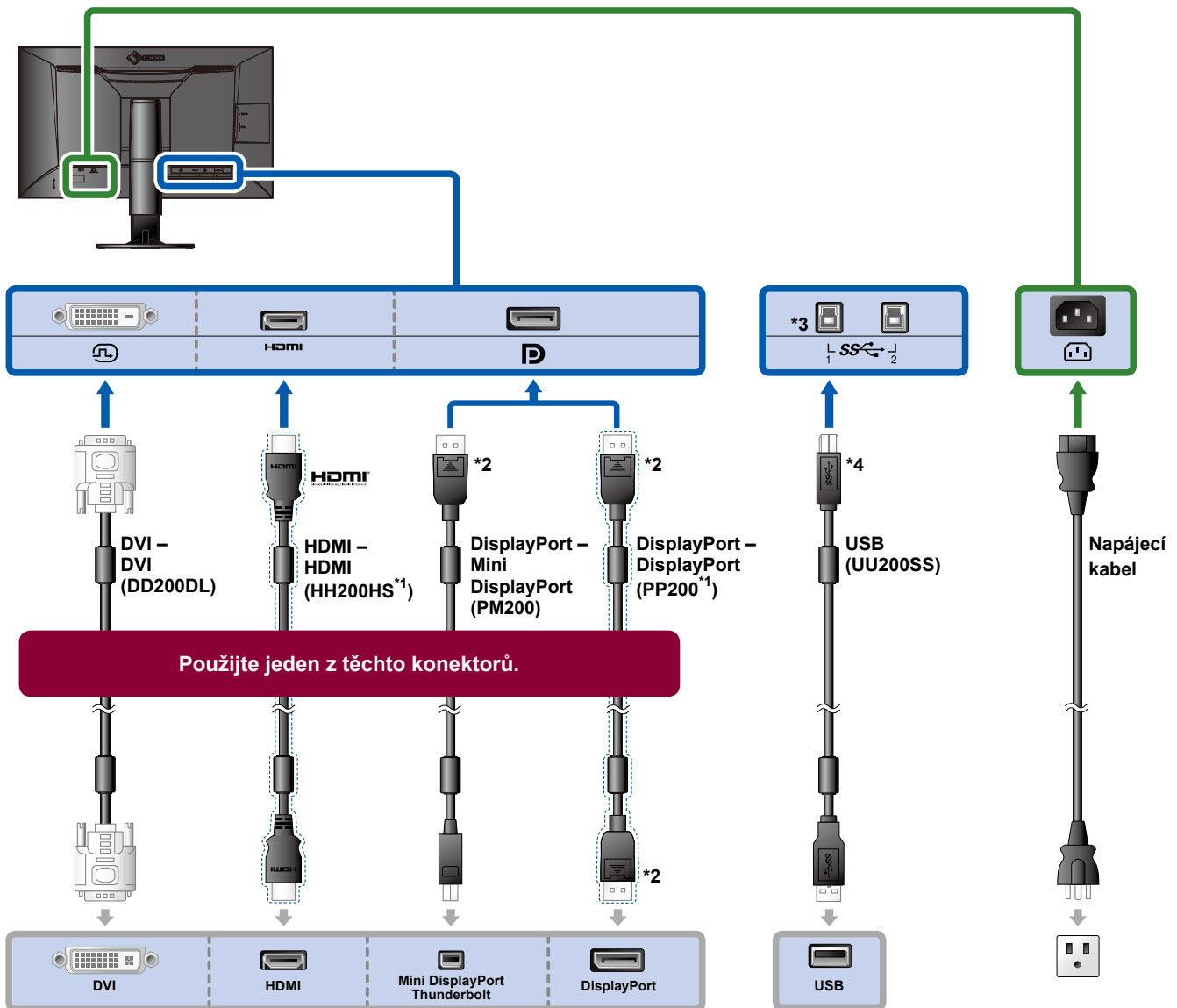

*1 doplněk

*2 Odpojení

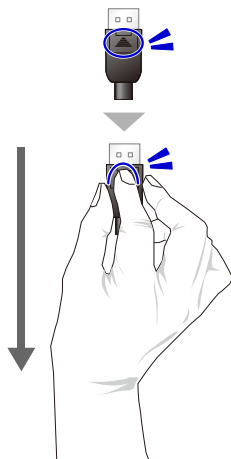

*3 Použijte port 1. Ve výchozím nastavení je výstupní port USB 2 deaktivován. Informace o změně nastavení jsou uvedeny v uživatelské příručce monitoru.

*4 Při použití aplikace ColorNavigator 6 musí být tento kabel vždy zapojen.

4.

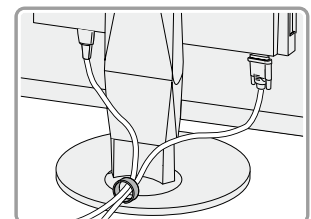
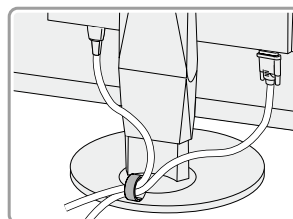

Držák kabelů na zadní straně stojanu slouží k uspořádání kabelů.

3. Nastavení úhlu a výšky

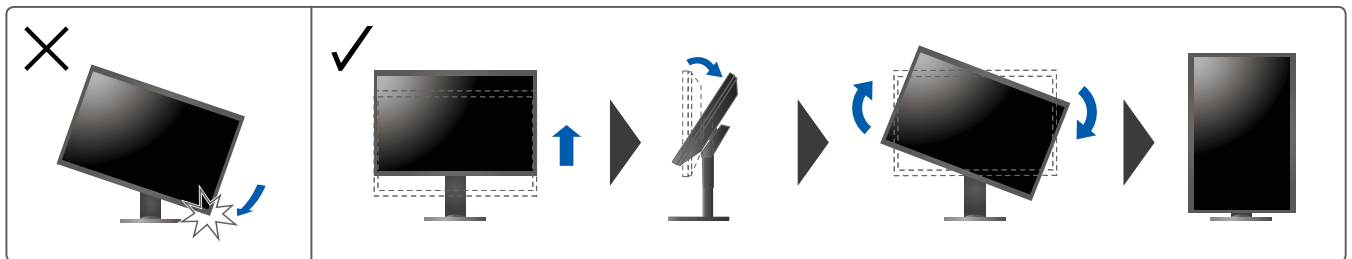
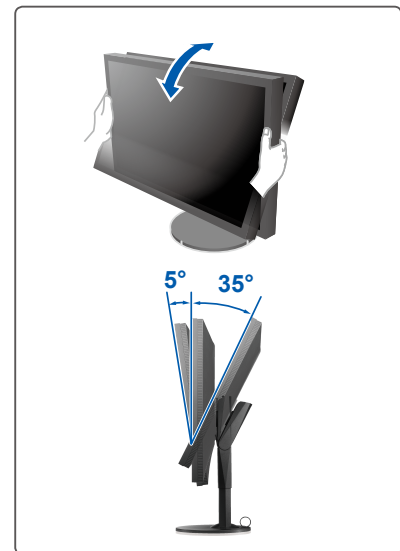
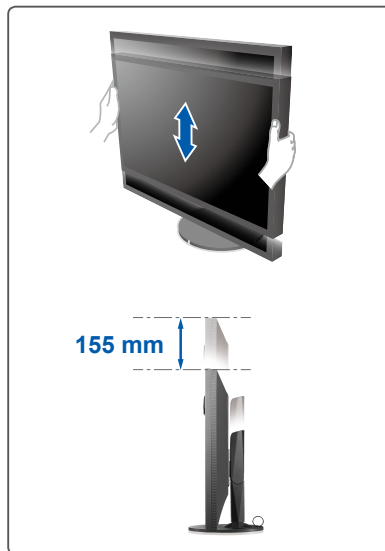
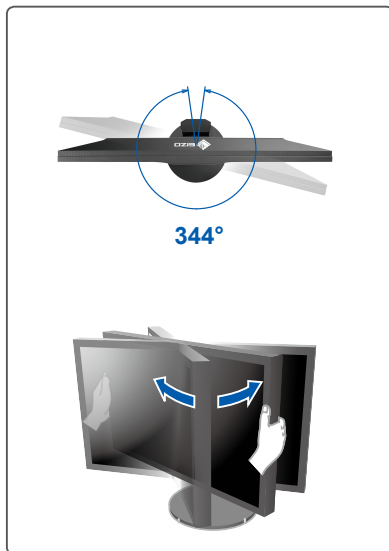

4. Obrazovka monitoru

1. Hlavní vypínač

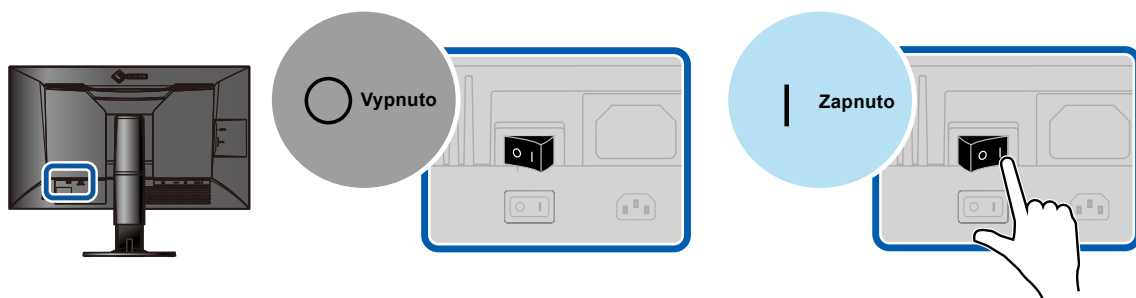

2. Vypínač

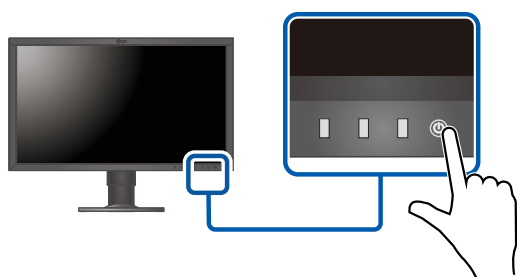

3. Doporučené rozlišení



5. Jazyk

1.

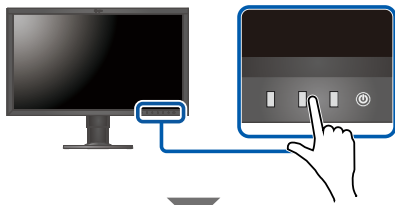

2.

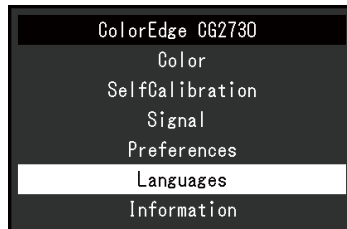
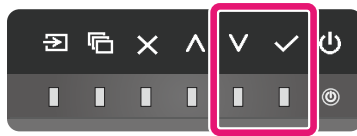

3.

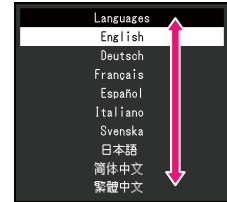
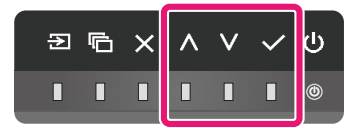

6. Kryt



- Další informace o instalaci naleznete v Uživatelské příručce pro kryt monitoru.

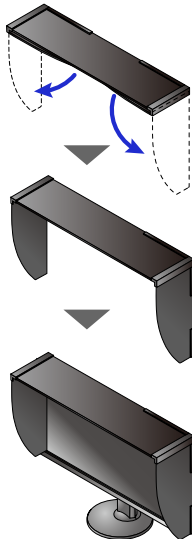

SelfCalibration

Slouží k pravidelnému provádění kalibrace.



- Další informace o funkci SelfCalibration naleznete v Uživatelské příručce monitoru na disku CD-ROM.

ColorNavigator



- Pokyny k ovládání jsou uvedeny v publikaci „ColorNavigator Quick Reference“ (Stručná příručka ColorNavigator) a v Uživatelské příručce nástroje ColorNavigator (uložené na disku CD-ROM).

Monitor nezobrazuje žádný obraz

Zapněte napájení stiskem tlačítka  na monitoru.

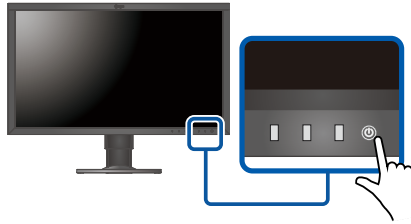

Kontrolka  se rozsvítí bíle.

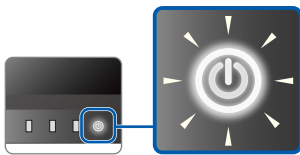

Kontrolka  se nerozsvítí.

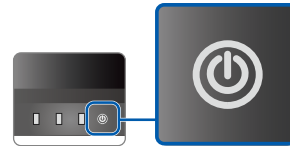

Zapněte napájení monitoru.

- Zapněte hlavní vypínač na zadní straně monitoru.
- Zkontrolujte, zda je napájecí kabel správně připojen.

Na obrazovce se zobrazí zpráva.

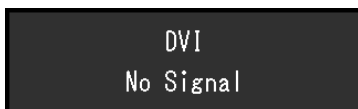

Připojte vstup signálu.

- Stiskem tlačítka  přepněte na vstupní konektor, k němuž je připojen signálový kabel.*1
- Zkontrolujte, zda je signálový kabel správně připojen.
- Počítač je možná v režimu spánku. Pohněte myší nebo stiskněte klávesu na klávesnici.
- Ověřte, zda je počítač zapnutý.

Pokud výše uvedené kroky problém nevyřeší, restartujte počítač.

- Řádně zapněte hlavní vypínač na zadní straně monitoru.
- Restartujte počítač.

Na obrazovce se zobrazí zpráva.



Z počítače nepřichází správný signál.

- Restartujte počítač.
- Ovladač grafického adaptéru v počítači možná nepracuje správně. Další informace poskytnete prodejce nebo výrobce počítače.

*1

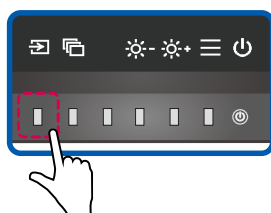

Na obrazovce se nezobrazí žádná zpráva.

- Zvyšte hodnotu položky „Brightness“ (Jas).^{*2}
- Restartujte počítač.

*2

