

# Installatiegids

## ColorEdge® CG248-4K















### Color Management LCD-monitor

#### Belangrijk

Lees de PRECAUTIONS (VOORZORGSMATREGELEN), deze installatiegids en de gebruikershandleiding op de cd-rom aandachtig door, zodat u dit product veilig en effectief leert te gebruiken. Bewaar deze gids voor toekomstig gebruik.

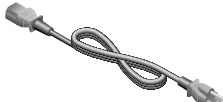

## 1 Pakket

 <ul style="list-style-type: none"><li>• Monitor</li></ul>	 <ul style="list-style-type: none"><li>• Setup Guide (Installatiegids)</li></ul>	 <ul style="list-style-type: none"><li>• PRECAUTIONS (VOORZORGSMATREGELEN)</li></ul>
 <ul style="list-style-type: none"><li>• Adjustment Certificate (IJKcertificaat)</li></ul>	 <ul style="list-style-type: none"><li>• EIZO LCD Utility Disk</li></ul>	 <ul style="list-style-type: none"><li>• ColorNavigator Quick Reference (ColorNavigator Snelgids)</li></ul>
 <ul style="list-style-type: none"><li>• PP200 digitale signaalkabel (DisplayPort)</li></ul>	 <ul style="list-style-type: none"><li>• PM200 digitale signaalkabel (DisplayPort)</li></ul>	
 <ul style="list-style-type: none"><li>• HH200HS digitale signaalkabel (HDMI)</li></ul>	 <ul style="list-style-type: none"><li>• UU200SS EIZO USB-kabel (USB 3.0)</li></ul>	
 <ul style="list-style-type: none"><li>• Netsnoer</li></ul>	 <ul style="list-style-type: none"><li>• ScreenCleaner (SchermReiniger)</li></ul>	
 <ul style="list-style-type: none"><li>• Monitorkap</li></ul>	 <ul style="list-style-type: none"><li>• Gebruikershandleiding monitorkap</li></ul>	

## 2 Aansluiten

### 1. Signaal

### 2. USB

Voor het gebruik van ColorNavigator 6 is een USB-kabel vereist. Zorg ervoor dat de monitor met de USB-kabel wordt aangesloten op de pc.

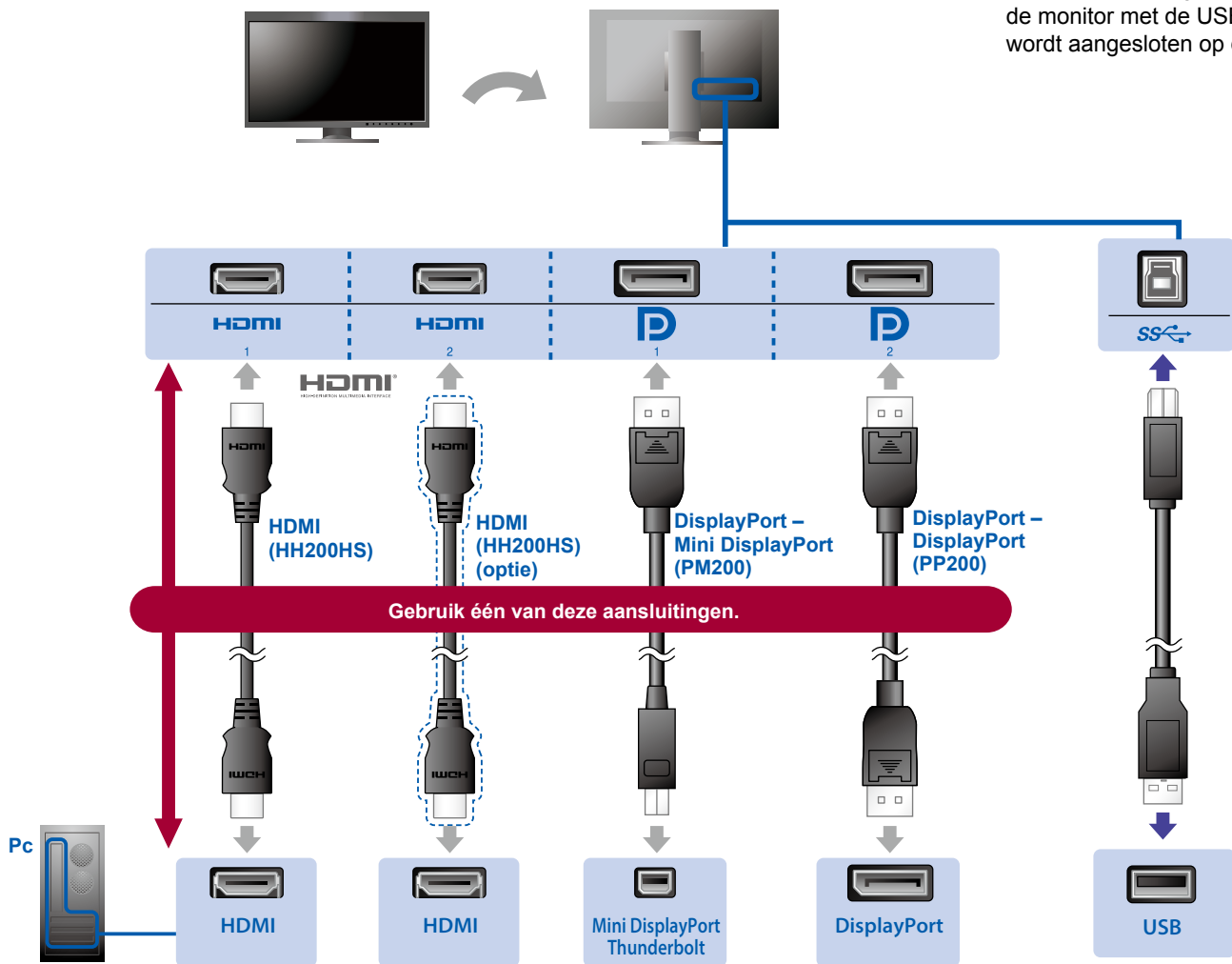

#### ● Als de grafische kaart het 4K2K-siginaal niet ondersteunt

Voer een duaal videosiginaal in vanaf 1 computer om de schermen naast elkaar weer te geven. Sluit de signaalkabels aan op de invoeraansluitingen van de weergaveposities.

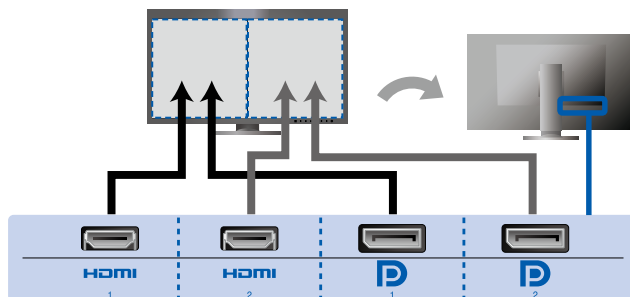

Links: HDMI 1 of DisplayPort 1/Rechts: HDMI 2 of DisplayPort 2

#### Let op

- De "Picture Setup" (Beeldinstelling) in het menu "Administrator Settings" (Beheerderinstellingen) moet worden gewijzigd naar "Dual" (Duaal). Zie de gebruikershandleiding van de monitor (op cd-rom) voor meer bijzonderheden.

### 3. Voeding

### 4. Houder

Met de kabelhouder aan de achterkant van de standaard worden de kabels netjes samengehouden.

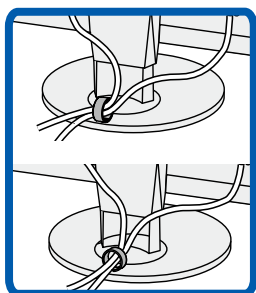
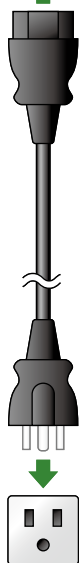
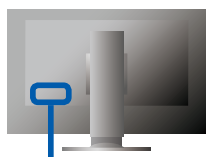

## 3 Kap

Zie de gebruikershandleiding van de monitorkap (in de verpakking van de monitorkap) voor meer informatie over de installatie.

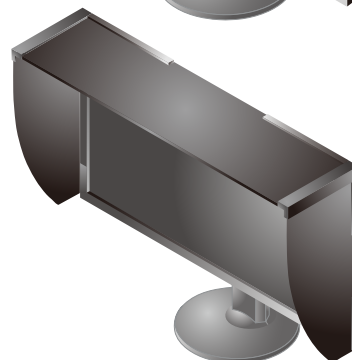
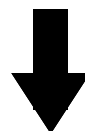
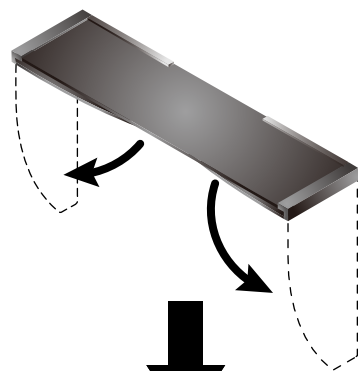

#### Let op

- De monitorkap kan niet worden gebruikt, als de monitor in de staande positie wordt gebruikt. De geleverde monitorkap kan alleen worden gebruikt, als de monitor in de liggende positie wordt gebruikt.

## 4 Verstelling

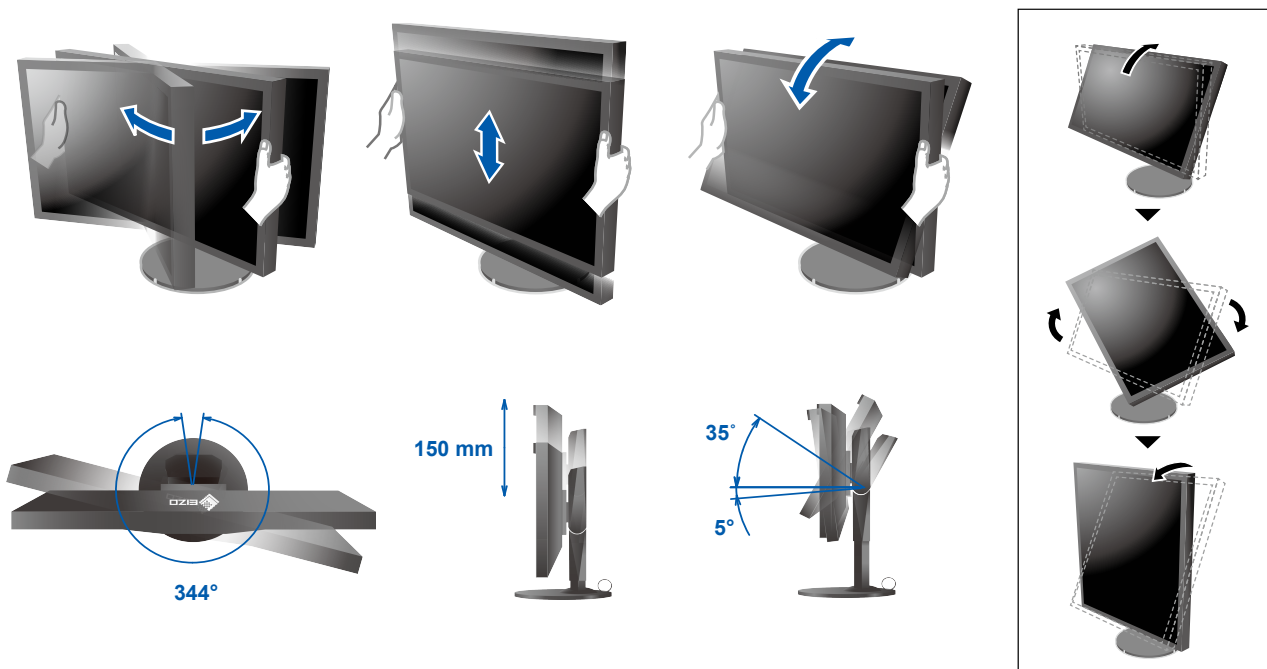

## 5 Display

### 1. Hoofdschakelaar

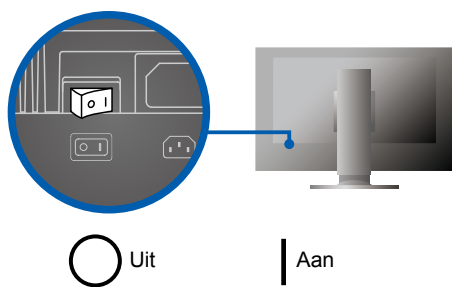

### 2. Netschakelaar

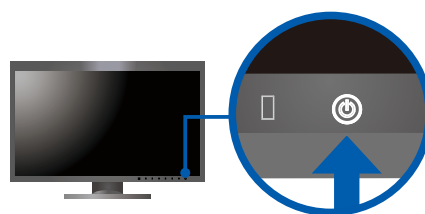

### 3. Signaalselectie

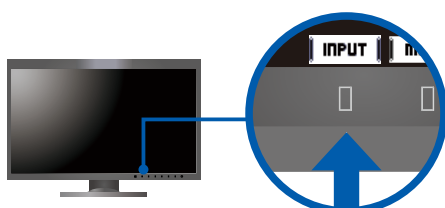

### 4. Resolutie



## 6 ColorNavigator 6

### Mac OS X

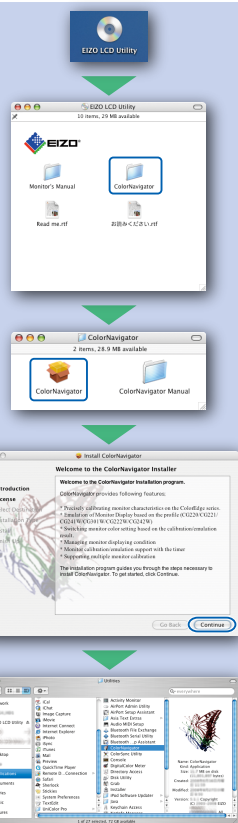

### Windows

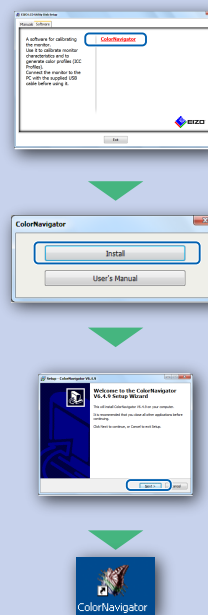

- Raadpleeg de "Snelgids" en de gebruikershandleiding van de ColorNavigator (op de cd-rom) voor bedieningsaanwijzingen.

## SelfCalibration

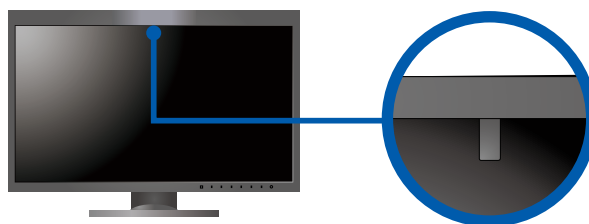

Hiermee kunt u een periodieke kalibratie uitvoeren.



- Zie de gebruikershandleiding van de monitor op de cd-rom voor meer informatie over SelfCalibration.

## ● Probleem: geen beeld

Als het probleem blijft bestaan, nadat u de onderstaande oplossingen hebt uitgevoerd, neem dan contact op met uw plaatselijke EIZO-vertegenwoordiger.

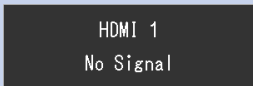
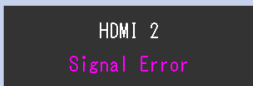
Probleem		Mogelijke oorzaak en oplossing
Geen beeld	Aan/uit-lampje brandt niet.	<ul style="list-style-type: none"> <li>Controleer of het netsnoer goed is aangesloten.</li> <li>Zet de hoofdschakelaar aan.</li> <li>Raak  aan.</li> <li>Zet de hoofdschakelaar uit en zet deze na enkele minuten weer aan.</li> </ul>
	Aan/uit-lampje is wit.	<ul style="list-style-type: none"> <li>Verhoog "Brightness" (Helderheid) en/of "Gain" (Versterking) in het menu Instellingen.</li> </ul>
	Aan-/uitlampje is oranje.	<ul style="list-style-type: none"> <li>Schakel het ingangssignaal om met <b>  INPUT  </b>.</li> <li>Gebruik de muis of het toetsenbord.</li> <li>Controleer of de pc aan staat.</li> <li>Als de pc is aangesloten op een DisplayPort, wijzig dan de versie van de DisplayPort als volgt.               <ol style="list-style-type: none"> <li>Schakel de stroomvoorziening van de monitor uit door  aan te raken.</li> <li>Raak de knop uiterst links aan en raak tegelijkertijd, gedurende 2 seconden of meer  aan. Het menu "Administrator Settings" (Beheerderinstellingen) verschijnt.</li> <li>Selecteer "Signal Format" (Signaaltype).</li> <li>Wijzig de versie van de DisplayPort naar 1.1.</li> <li>Selecteer "Apply" (Toepassen) en selecteer <b>  ENTER  </b>.</li> </ol> </li> </ul>
	Aan-/uitlampje knippert oranje en wit.	<ul style="list-style-type: none"> <li>Het apparaat dat is aangesloten op de DisplayPort/HDMI, heeft een probleem. Verhelp het probleem, schakel de monitor uit en schakel hem weer in. Zie de Gebruikershandleiding van het uitvoerapparaat voor verdere bijzonderheden.</li> </ul>
De melding verschijnt.	Deze melding wordt weergegeven, wanneer er geen signaal wordt ingevoerd. Voorbeeld: 	<ul style="list-style-type: none"> <li>Het bericht links kan worden weergegeven, omdat sommige pc's niet meteen na het inschakelen het signaal uitvoeren.</li> <li>Controleer of de pc is ingeschakeld.</li> <li>Controleer of de signaalkabel goed is aangesloten.</li> <li>Schakel het ingangssignaal om met <b>  INPUT  </b>.</li> </ul>
	Voorbeeld: 	<ul style="list-style-type: none"> <li>De melding geeft aan dat het ingangssignaal buiten het opgegeven frequentiebereik valt.</li> <li>Controleer of de resolutie en de verticale scanfrequentie die op de pc zijn ingesteld, overeenstemmen met de vereisten van de monitor.</li> <li>Start de pc opnieuw op.</li> <li>Selecteer een geschikte instelling met het hulpprogramma van de grafische kaart. Raadpleeg de gebruikershandleiding van de grafische kaart voor meer informatie.</li> </ul>