

Manuel d'utilisation

ColorEdge® CS270

Moniteur LCD à gestion de couleurs

Important

Veillez lire attentivement les PRECAUTIONS, le Manuel d'utilisation ainsi que le Guide d'installation (tome séparé) afin de vous familiariser avec ce produit et de l'utiliser efficacement et en toute sécurité.

-
- Veillez lire le Guide d'installation pour les informations de base, depuis la connexion du moniteur à l'ordinateur ou à un dispositif externe jusqu'à son utilisation.
 - La dernière version du Manuel d'utilisation est à disposition pour téléchargement sur site web :
<http://www.eizoglobal.com>
-



Emplacements des étiquettes de sécurité

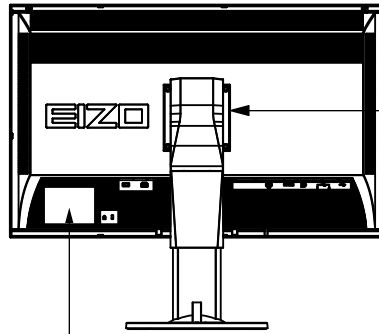

 
CAUTION
Risk of electric shock. Do not open.

ATTENTION
Risque de choc électrique. Ne pas ouvrir.

ACHTUNG
Gefahr des elektrischen schlaiges.Rückwand nicht entfernen.

小心
有触电的风险。请勿打开。

警告：高压注意
サービスマン以外の方は裏ぶたをあけないでください。
内部には高電圧部分が数多くあり、万一さわると危険です。

The equipment must be connected to a grounded main outlet.
L'appareil doit être relié à une prise avec terre.
Jordet stikkontakt skal benyttes når apparatet tilkobles datanett.
Apparaten skall anslutas till jordat nätuttag.
设备必须连接到接地的电源插座。
電源コードのアースは必ず接地してください。

Ce produit a été spécialement réglé pour l'utilisation dans la région dans laquelle il a d'abord été livré.
Si utilisé en dehors de cette région, le produit pourrait ne pas fonctionner comme indiqué dans les spécifications.

Aucune partie de ce manuel ne peut être reproduite, enregistrée dans un système documentaire ou transmise sous quelque forme et par quelque moyen que ce soit électronique, mécanique ou autre, sans l'autorisation écrite préalable de EIZO Corporation.

EIZO Corporation n'est tenu à aucun engagement de confidentialité sauf en cas d'accord préalable passé avant la réception de ces informations par EIZO Corporation. Malgré tous les efforts déployés pour garantir la mise à jour des informations contenues dans ce manuel, veuillez noter que les caractéristiques techniques du moniteur EIZO sont sujettes à modification sans préavis.

Avertissement concernant le moniteur

En plus des usages polyvalents comme la création de documents, la visualisation de contenu multimédia et autres usages polyvalents, ce produit est aussi prévu pour des applications telles que la création graphique, le traitement d'images numériques, pour lesquelles la reproduction précise des couleurs est une priorité.

Ce produit a été réglé spécialement en usine en fonction de la région de destination prévue. Les performances du produit peuvent être différentes de celles indiquées dans les caractéristiques en cas d'utilisation dans une région différente de celle prévue à l'origine.

Ce produit peut ne pas être couvert par la garantie pour des usages autres que ceux décrits dans le présent manuel.

Les spécifications notées dans ce manuel ne sont applicables que lorsque les éléments suivants sont utilisés :

- Cordons d'alimentation fournis avec le produit
 - Câbles de signalisation spécifiés par nos soins
-

Utilisez uniquement avec ce produit les produits optionnels fabriqués ou spécifiés par nos soins.

Si vous placez ce produit sur un bureau avec une surface laquée, la couleur risque d'adhérer au bas du support en raison de la composition du caoutchouc. Vérifiez la surface du bureau avant utilisation.

30 minutes sont nécessaires à la stabilisation des performances des composants électriques. Veuillez attendre au moins 30 minutes après avoir mis en marche le moniteur pour le régler.

Les moniteurs devraient être réglés à une luminosité inférieure pour réduire les changements de luminosité causés par une utilisation à long terme et maintenir un affichage stable.

Lorsque l'image de l'écran change après que la même image est restée affichée pendant une période prolongée, une image rémanente risque de s'afficher. Utilisez l'économiseur d'écran ou la fonction d'économie d'énergie pour éviter d'afficher la même image pendant une période prolongée.

Si le moniteur affiche un contenu en continu sur une longue période, des taches sombres ou des brûlures sont susceptibles d'apparaître sur l'écran. Afin d'optimiser la durée de vie d'un moniteur, nous vous conseillons de l'éteindre régulièrement.

Un nettoyage périodique est recommandé pour conserver son aspect neuf au moniteur et prolonger sa durée de vie (Référez-vous à « [Nettoyage](#) » (page 5)).

Le panneau LCD est fabriqué à l'aide d'une technologie de haute précision. Bien que, il est possible que des pixels manquants ou des pixels allumés apparaissent sur l'écran LCD. Il ne s'agit pas d'un dysfonctionnement. Pourcentage de points effectifs : 99,9994 % ou supérieur.

La durée de vie du rétro-éclairage du panneau LCD est limitée. Si l'écran s'assombrit ou se brouille, prenez contact avec votre représentant local EIZO.

N'appuyez pas violemment sur le panneau ou sur les bords, vous risqueriez d'endommager l'affichage en laissant du moirage, etc. Une pression continue sur le panneau peut le détériorer ou l'endommager. (Si des marques de pression restent sur le panneau, affichez un écran noir ou blanc sur le moniteur. Le problème peut être ainsi résolu.)

Ne rayez et n'appuyez pas sur le panneau avec des objets pointus, car cela pourrait endommager le panneau. Ne tentez jamais de le nettoyer à sec avec du tissu, au risque de le rayer.

Lorsque le moniteur est froid et déplacé dans une autre pièce ou lorsque la température de la pièce augmente rapidement, de la condensation peut se former à l'intérieur et à l'extérieur du moniteur. Dans ce cas, ne mettez pas le moniteur sous tension. Et attendez la disparition de la condensation. Sinon, le moniteur pourrait être endommagé.

Nettoyage

Attention

- Les produits chimiques tels que l'alcool et les solutions antiseptiques peuvent provoquer des variations du brillant, ternir et atténuer la carrosserie ou du panneau et détériorer la qualité de l'image.
- N'utilisez jamais de diluant, de la benzine, de cire et de poudre abrasive, ce qui peut endommager la carrosserie ou le panneau.

Remarque

- L'outil ScreenCleaner en option est recommandé pour nettoyer la carrosserie et la surface de l'écran.

Vous pouvez enlever les taches de la carrosserie et la surface de l'écran en humidifiant partiellement un chiffon avec de l'eau.

Pour un confort d'utilisation du moniteur

- Un écran trop sombre ou trop lumineux peut abîmer les yeux. Ajustez la luminosité du moniteur en fonction des conditions ambiantes.
- Regarder le moniteur trop longtemps entraîne une fatigue oculaire. Faites des pauses de 10 minutes toutes les heures.

TABLE DES MATIERES

Avertissement concernant le moniteur	3	3-3. Afficher et masquer le logo EIZO.....	30
Nettoyage	5	3-4. Touches de verrouillage du fonctionnement.....	30
Pour un confort d'utilisation du moniteur.....	5	3-5. Changer le réglage du DUE (Egaliseur d'Uniformité Numérique)	31
TABLE DES MATIERES	6	3-6. Réglage de la largeur de bande du signal..	31
Chapitre 1 Introduction	8	3-7. Réinitialisation par défaut	32
1-1. Caractéristiques.....	8	● Restauration des réglages de la couleur	32
1-2. Commandes et fonctions.....	9	● Restauration de tous les paramètres par défaut	32
● Avant	9	Chapitre 4 Branchement de dispositifs externes multiples	33
● Arrière	10	4-1. Commutation du signal d'entrée.....	34
1-3. EIZO LCD Utility Disk.....	11	4-2. Pour régler la sélection du signal d'entrée	34
● Contenu du disque et présentation du logiciel	11	4-3. Ignorance des signaux d'entrée non utilisés.....	34
● Pour utiliser ColorNavigator 6	11	4-4. Passage au Port USB automatiquement..	35
1-4. Commandes de base et Fonctions	12	Chapitre 5 Fonctions économie d'énergie	36
● Commandes de base du menu Ajustage.....	12	5-1. Réglage de l'économie d'énergie.....	36
● Affichage du Guide Touches.....	13	5-2. Réglage de la luminosité de l'indicateur...37	
● Fonctions.....	13	5-3. Vérification du niveau d'économie d'énergie	37
Chapitre 2 Ajustage des écrans	15	5-4. Réglage de l'économie d'énergie DisplayPort	37
2-1. Définir la résolution	15	Chapitre 6 Dépannage	38
● Résolutions/Formats compatibles.....	15	6-1. Aucune image.....	38
● Pour commuter les formats de signal	16	6-2. Problèmes d'imagerie	40
● Pour régler la résolution d'affichage pour le système d'exploitation.....	16	6-3. Autres problèmes	41
● Sélection du réglage de l'écran.....	17	Chapitre 7 Référence	42
2-2. Sélection du mode d'affichage (mode de couleur).....	19	7-1. Fixation du bras	42
2-3. Réglage de la couleur.....	20	7-2. Détachement/Fixation de la base du pied..	43
● Réglage de la luminosité.....	20	7-3. Fixation/Détachement de l'enveloppe de câbles	45
● Réglage de la température.....	21	7-4. Utilisation du bus USB (Universal Serial Bus).....	47
● Réglage Gamma	21	● Exigence du système	47
● Réglage de la gamme de couleurs	22	● Procédure de branchement	47
● Pour effectuer des réglages avancés	22	7-5. Afficher les informations du moniteur	48
2-4. Spécification de l'espace couleur.....	26	● Affichage des informations sur le signal	48
2-5. Élargissement du Niveau du Signal de Sortie.....	27	● Affichage des informations relatives au moniteur	48
● Pour étendre la plage de sortie.....	27	7-6. Spécifications	49
● Sélection de la plage des signaux à étendre...	28	● Accessoires.....	51
2-6. Réglage HDMI.....	28	Chapitre 8 Glossaire	52
● Réduction du bruit.....	28		
Chapitre 3 Réglage du moniteur	29		
3-1. Réglage du menu Ajustage.....	29		
● Sélection de la langue.....	29		
● Réglage de l'orientation	29		
● Modification de la position d'affichage du menu Ajustage	29		
3-2. Ignorance des modes d'affichage inutilisés.....	30		

Annexe	54
Marque commerciale	54
Licence / Droit d'auteur	55
FCC Declaration of Conformity	56
Hinweise zur Auswahl des richtigen Schwenkarms für Ihren Monitor	57
Hinweis zur Ergonomie :	57
GARANTIE LIMITÉE	58
Informations sur le recyclage	67

Chapitre 1 Introduction

1-1. Caractéristiques

- Format large 27,0" LCD
- Large palette de couleurs (couverture de l'espace couleur Adobe® RGB : 99%)
- Prend en charge une résolution de 2560 × 1440.
- Panneau IPS avec angles de visualisation horizontal et vertical de 178°
- Mode de synchronisation d'images pris en charge (23,75 Hz-30,5 Hz, 47,5 Hz-61,0 Hz)
- 3 terminaux d'entrée de signal (DVI-D × 1, HDMI × 1, DisplayPort × 1)
 - Connecteur DisplayPort (applicable 8 bits et 10 bits)^{*1}
 - Connecteur HDMI (applicable 8 bits, 10 bits, et 12 bits)^{*1, *2}
Peut gérer les signaux PC dans l'entrée HDMI
- *1 Pas applicable aux signaux audio.
- *2 L'affichage à l'écran maximum est de 10 bits.
- Fonction Color Mode
Reproduit une la température de couleur, gamma et gamme de couleurs conforme à la norme suivante.
 - Adobe® RGB / sRGB
- Pied avec grande portée de mouvement
Le moniteur peut être ajusté à une position dans laquelle il vous fournit un environnement de travail confortable et moins fatigant.
(Inclinaison : Haut 35°/ bas 5°, Pivotement : 344°, Hauteur réglable : 141 mm (Inclinaison : 35°), 148 mm (Inclinaison : 0°))
- Prend en charge le format portrait
- Le Color Management Software « ColorNavigator 6 » vous permet de calibrer les paramètres du moniteur et de générer les profils des couleurs.
Voir « 1-3. EIZO LCD Utility Disk » (page 11).
- Affiche un contenu HDCP (High-bandwidth Digital Content Protection) protégé.

Remarque

- Ce moniteur prend en charge le format portrait. Vous pouvez changer l'orientation du menu Réglage lors de l'utilisation de l'écran du moniteur à la verticale. (voir « Réglage de l'orientation » (page 29))
 - Lorsque vous utilisez le moniteur en position portrait, la prise en charge de la carte vidéo est requise. Lors de l'utilisation du moniteur en position portrait, il faut modifier les réglages de la carte vidéo. Reportez-vous au manuel d'utilisation de la carte vidéo pour plus d'informations.
-

1-2. Commandes et fonctions

● Avant

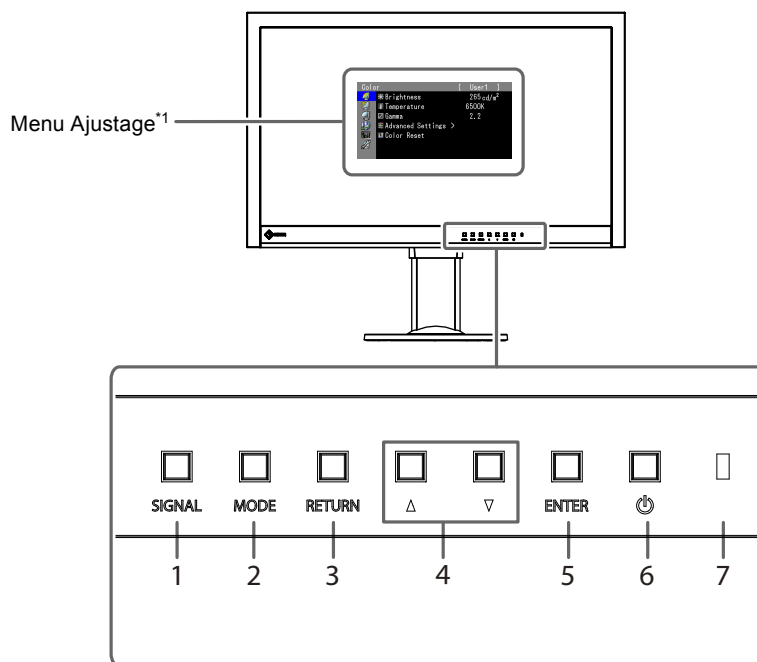

1. Touche SIGNAL	Commute les signaux d'entrée de l'affichage (page 34).
2. Touche MODE	Permet de changer le mode Couleur (page 19).
3. Touche RETURN	Pour annuler le réglage/ajustage et quitter le menu Ajustage.
4. Touche ▲ ▼	<ul style="list-style-type: none"> • Permet la sélection du menu ainsi que l'ajustement et le réglage d'une fonction. • Affiche le menu Luminosité (page 20).
5. Touche ENTER	Permet d'afficher le menu Ajustage, de sélectionner un élément de l'écran de menu et de sauvegarder les valeurs ajustées (page 12).
6. Touche ⏻	Pour mettre sous/hors tension.
7. Témoin de fonctionnement	Indique l'état de fonctionnement du moniteur. Bleu : En fonctionnement Orange : Mode d'économie d'énergie ARRÊT : Alimentation/Arrêt

*1 Pour en savoir plus, voir « 1-4. Commandes de base et Fonctions » (page 12).

● Arrière

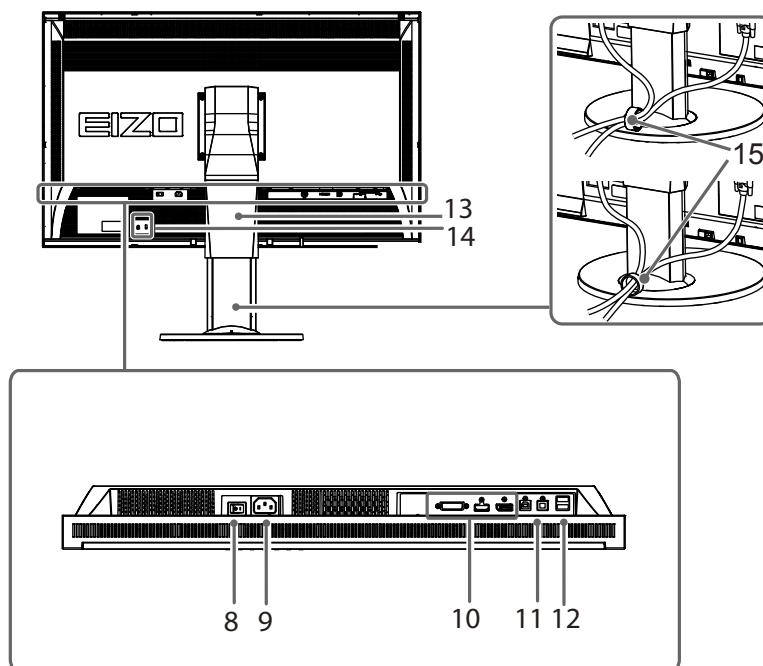

8. Commutateur d'alimentation principal	Permet de mettre le moniteur sous/hors tension.
9. Connecteur d'alimentation	Permet de connecter le cordon d'alimentation.
10. Connecteurs de signal d'entrée	Gauche : Connecteur DVI-D / Centre : Connecteur HDMI / Droite : Connecteur DisplayPort
11. Port USB amont	Permet de brancher un câble USB lors de l'utilisation du logiciel nécessitant une connexion USB ou lors de l'utilisation de la fonction de concentrateur USB (page 47).
12. Port USB aval	Permet de brancher un périphérique USB.
13. Pied*2	Permet d'ajuster la hauteur et l'angle de l'écran du moniteur.
14. Fente pour le verrouillage de sécurité	Compatible avec le système de sécurité MicroSaver de Kensington.
15. Enveloppe de câbles	Protège les câbles du moniteur.

*2 Ce moniteur peut être installé avec un autre bras ou un autre pied compatible en retirant la section du pied standard. (voir « 7-1. Fixation du bras » ([page 42](#))).

1-3. EIZO LCD Utility Disk

Un CD-ROM « EIZO LCD Utility Disk » est fourni avec le moniteur. Le tableau suivant présente le contenu du disque et l'ensemble des logiciels.

● Contenu du disque et présentation du logiciel

Le disque inclut des logiciels d'application pour les réglages et le Manuel d'utilisation. Reportez-vous au fichier « Readme.txt » ou « read me » inclus sur le disque pour connaître les procédures de démarrage des logiciels ou d'accès aux fichiers.

Contenus	Présentation
Fichier « Readme.txt » ou « read me »	
ColorNavigator 6	Logiciel permettant de calibrer les caractéristiques du moniteur et de générer des profils ICC (pour Windows) et de Profil Apple ColorSync (pour Macintosh). (Le moniteur et l'ordinateur doivent être raccordés à l'aide d'un câble USB.)
Manuel d'utilisation du moniteur (fichier PDF)	

● Pour utiliser ColorNavigator 6

Pour installer et utiliser le logiciel, reportez-vous au Manuel d'utilisation du logiciel correspondant sur le CD-ROM. Pour utiliser ce logiciel, vous devez brancher un ordinateur au moniteur à l'aide du câble USB fourni. Pour en savoir plus sur le branchement du câble USB, voir « [7-4. Utilisation du bus USB \(Universal Serial Bus\)](#) » (page 47).

1-4. Commandes de base et Fonctions

● Commandes de base du menu Ajustage

1. Affichage du menu Ajustage

1. Appuyez sur ENTER. Le menu Ajustage apparaît.

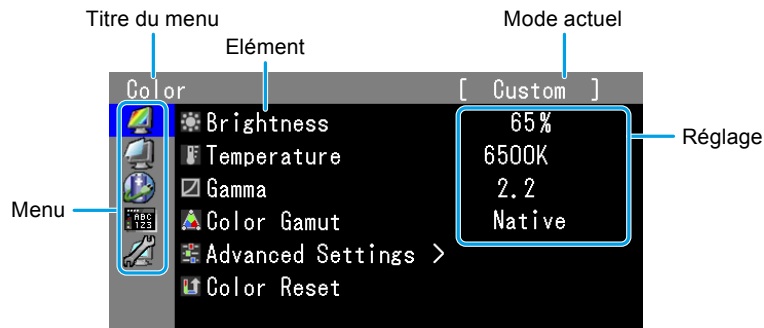

2. Ajustage/Réglage

1. Sélectionnez un menu pour régler/configurer à l'aide des touches ▲, ▼, puis appuyez sur ENTER.

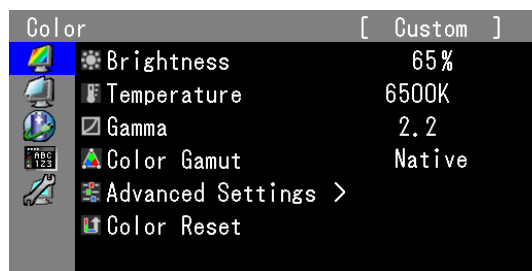

2. Sélectionnez un élément pour régler/configurer à l'aide des touches ▲, ▼, puis appuyez sur ENTER.

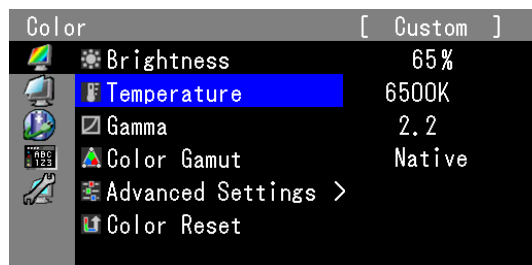

3. Réglez/configurez l'élément sélectionné à l'aide des touches ▲, ▼, puis appuyez sur ENTER.

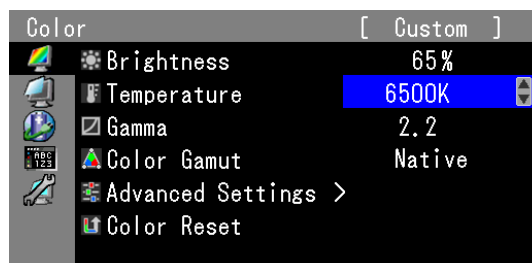

3. Quitter

1. Appuyez plusieurs fois sur RETURN. Le menu ajustage disparaît.

● Affichage du Guide Touches

Lorsque vous appuyez sur les touches situées à l'avant (à l'exception de la touche ) , le guide des touches apparaît à côté de la touche.

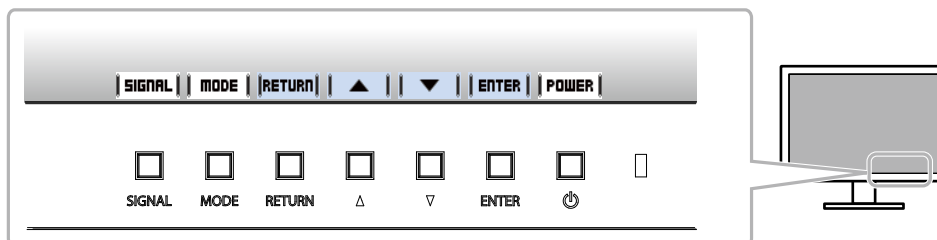





































Remarque

- Le guide touches s'affichera pendant que le menu Ajustage ou le menu Mode est montré.
- Le guide touche s'affiche différemment en fonction du menu ou de l'état sélectionné.
- En mode CAL, bien que le guide des touches soit affiché au-dessus des touches ▲ et ▼, la luminosité ne peut pas être réglée.

● Fonctions

Le tableau ci-dessous résume les menus de réglage et les éléments de réglage de chaque menu.

Menu principal	Elément	Référence
Couleur* ¹ 	<ul style="list-style-type: none">  Luminosité  Température  Gamma  Gamme de couleurs <ul style="list-style-type: none">  Réglages avancés  Nuance  Saturation  Découpage  Gain  6 Couleurs  Réinit. couleur 	<p>« 2-3. Réglage de la couleur » (page 20)</p> <p>« 3-7. Réinitialisation par défaut » (page 32)</p>
	Ecran 	<ul style="list-style-type: none">  Taille  Espace couleur <ul style="list-style-type: none">  Niveau réglages  Niveau réglages  Super blanc <ul style="list-style-type: none">  Réglages HDMI*²  Réduction du bruit

Power Manager 	 Veille	« 5-1. Réglage de l'économie d'énergie » (page 36)
	 Indicateur	« 5-2. Réglage de la luminosité de l'indicateur » (page 37)
	 EcoView Index	« 5-3. Vérification du niveau d'économie d'énergie » (page 37)
Réglages du menu 	 Langue	« Sélection de la langue » (page 29)
	 Orientation	« Réglage de l'orientation » (page 29)
	 Position du Menu	« Modification de la position d'affichage du menu Ajustage » (page 29)
Outils 	 Sélection entrée	« 4-2. Pour régler la sélection du signal d'entrée » (page 34)
	 Ignorer l'entrée	« 4-3. Ignorance des signaux d'entrée non utilisés » (page 34)
	 Mode passer	« 3-2. Ignorance des modes d'affichage inutilisés » (page 30)
	 Sélection de l'USB	« 4-4. Passage au Port USB automatiquement » (page 35)
	 Infos Signal	« 7-5. Afficher les informations du moniteur » (page 48)
	 Infos Moniteur	
	 Tout réinit.	« 3-7. Réinitialisation par défaut » (page 32)

*1 Les fonctions disponibles pour l'ajustement et le réglage en Standard Mode (page 19) s'affichent.

*2 Cette fonction est disponible avec le signal d'entrée HDMI.

Chapitre 2 Ajustage des écrans

2-1. Définir la résolution

● Résolutions/Formats compatibles

Ce moniteur prend en charge les résolutions et le format de signal suivants.

Entrée numérique (DVI-D, DisplayPort, HDMI:signal PC *1)

Résolution	Fréquence de balayage vertical	DVI-D (Single Link)	DVI-D (Dual Link)	DisplayPort	HDMI
640 × 480	60 Hz	√	√	√	√
720 × 400	70 Hz	√	√	√	√
800 × 600	60 Hz	√	√	√	√
1024 × 768	60 Hz	√	√	√	√
1280 × 960	60 Hz	√	√	√	√
1280 × 1024	60 Hz	√	√	√	√
1600 × 1200	60 Hz	√	√	√	√
1920 × 1080	60 Hz	√	√	√	√
1920 × 1200	60 Hz	√	√	√	√
2560 × 1440	30 Hz	√*2	.	.	√
2560 × 1440*3	60 Hz	.	√	√	-

Entrée numérique (HDMI : signal vidéo *1)

Format	Fréquence de balayage vertical				
	24Hz	25Hz	30Hz	50Hz	60Hz
640 × 480	-	-	-	-	√
480i	-	-	-	-	√
480p	-	-	-	-	√
576i	-	-	-	√	-
576p	-	-	-	√	-
720p	-	-	-	√	√
1080i	-	-	-	√	√
1080p	√	√	√	√	√

*1 Lors de l'affichage des signaux de l'ordinateur par l'entrée de signal HDMI, changez préalablement le réglage du moniteur (voir « [Pour commuter les formats de signal](#) » (page 16))

*2 Lors de l'affichage dans cette résolution ou fréquence de balayage vertical, changez préalablement le réglage du moniteur (voir « [Pour commuter les formats de signal](#) » (page 16))

*3 Résolution recommandée

● Pour commuter les formats de signal



La résolution affichable par le moniteur peut être changée. Utilisez cette fonction dans les cas suivants.

- DVI : lors de l'affichage d'une résolution dédiée et d'une fréquence de balayage vertical pour Single Link
- HDMI : lors de l'affichage des signaux PC

Plage d'ajustage

- DVI: Dual Link / Single Link
- HDMI : Video / PC

Procédure

1. Appuyez sur  pour mettre le moniteur hors tension.
2. En gardant MODE enfoncé, appuyez sur  pendant au moins deux secondes pour allumer le moniteur.
Le menu de « Réglages optionnels » apparaît.
3. Sélectionnez « Sélection signal » dans « Réglages optionnels », puis appuyez sur ENTER.
4. Choisissez le signal d'entrée à régler avec ▲ ou ▼, et appuyez sur ENTER.
5. Sélectionnez « Signal Format » avec le signal d'entrée sélectionné et appuyez sur ENTER.
6. Commutez le format de signal à l'aide des touches ▲ ou ▼ .
7. Sélectionnez « Terminer » à l'aide des touches ▲ ou ▼ .
8. Appuyez sur ENTER.

● Pour régler la résolution d'affichage pour le système d'exploitation

Si vous n'êtes pas satisfait de la résolution après avoir raccordé le moniteur au PC ou si vous souhaitez modifier la résolution, conformez-vous à la procédure décrite ci après.

Windows 10

1. A l'aide de la souris, réalisez un clic droit sur n'importe quel point du bureau à l'exception des icônes.
2. Une fois le menu affiché, cliquez sur « Afficher réglages ».
3. Dans la boîte de dialogue « Personnalisez votre affichage », cliquez sur « Réglages avancés de l'affichage ».
4. Sélectionnez un moniteur, puis choisissez une résolution dans le menu déroulant « Résolution ».
5. Cliquez sur le bouton « Appliquer ».
6. Lorsque la boîte de dialogue de confirmation s'affiche, cliquez sur « Conserver les modifications ».

Windows 8.1 / Windows 7

1. Pour Windows 8.1, cliquez sur la vignette « Bureau » sur l'écran de démarrage pour afficher le bureau.
2. A l'aide de la souris, réalisez un clic droit sur n'importe quel point du bureau à l'exception des icônes.
3. Une fois le menu affiché, cliquez sur « Résolution d'écran ».
4. Sélectionnez le moniteur dans la boîte de dialogue « Résolution d'écran ».
5. Cliquez sur « Résolution » pour sélectionner la résolution souhaitée.
6. Cliquez sur le bouton « OK ».
7. Lorsque la boîte de dialogue de confirmation s'affiche, cliquez sur « Conserver les modifications ».

OS X Mountain Lion (10.8) et versions ultérieures

1. Sélectionnez « Préférences Système » dans le menu Apple.
2. Lorsque la boîte de dialogue « Préférences système » s'affiche, cliquez sur « Affichages ». (Sur Mac OS X Mountain Lion (10.8), cliquez sur « Affichages » pour « Matériel ».)
3. Dans la boîte de dialogue figurant à l'écran, sélectionnez l'onglet « Affichage », puis choisissez « Changer » pour « Résolutions ».
4. La liste des résolutions pouvant être sélectionnées est affichée. Sélectionnez la résolution souhaitée.
Si la résolution souhaitée n'est pas affichée dans la liste, maintenez la touche Option enfoncée et sélectionnez « Modifier ».
5. Votre sélection sera prise en compte immédiatement. Lorsque vous êtes satisfait de la résolution sélectionnée, fermez la fenêtre.

Mac OS X 10.7

1. Sélectionnez « Préférences système » dans le menu Apple.
2. Lorsque la boîte de dialogue « Préférences système » s'affiche, cliquez sur « Affichages » pour « Matériel ».
3. Dans la boîte de dialogue figurant à l'écran, sélectionnez l'onglet « Affichage » et sélectionnez la résolution souhaitée dans le champ « Résolutions ».
4. Votre sélection s'affiche immédiatement. Lorsque vous êtes satisfait de la résolution sélectionnée, fermez la fenêtre.

● Sélection du réglage de l'écran

L'image dans une résolution différente de celle recommandée s'affiche automatiquement en plein écran. Vous pouvez modifier la taille de l'écran à l'aide de la fonction « Taille » de « Ecran ».

Entrée DVI, DisplayPort, HDMI (signal PC)

Réglages	Fonction
Plein	Affiche une image sur la totalité de l'écran. Dans certains cas, les images peuvent être déformées, car la fréquence du balayage vertical est différente de la fréquence du balayage horizontal.
Elargi	Affiche une image sur la totalité de l'écran. Dans certains cas, une bande noire verticale ou horizontale apparaît afin de compenser la différence entre la fréquence de balayage vertical et horizontal
Normal	Affiche les images selon la résolution spécifiée.

Exemple : Taille de l'image 1280 × 1024

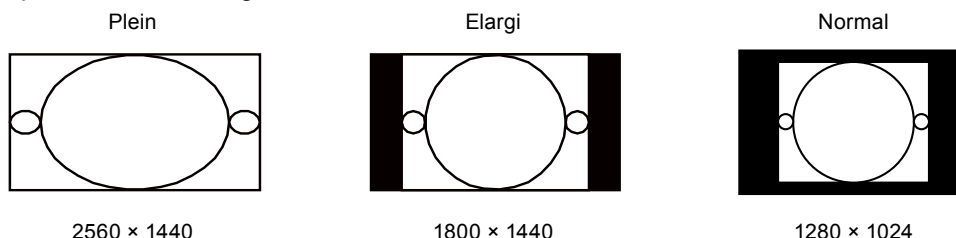

Procédure

1. Sélectionnez « Ecran » dans le menu de réglage, puis appuyez sur ENTER.
2. Sélectionnez « Taille » dans « Ecran », puis appuyez sur ENTER.
3. Sélectionnez « Plein », « Elargi » ou « Normal » à l'aide des touches ▲ ou ▼.
4. Appuyez sur ENTER pour quitter.

Entrée HDMI (720p, 1080i, 1080p)

Réglages	Fonction
Elargi	Affiche une image sur la totalité de l'écran. Dans certains cas, une bande noire verticale ou horizontale apparaît afin de compenser la différence entre la fréquence de balayage vertical et horizontal.
Dot by Dot	Affiche les images selon la résolution spécifiée.

Exemple : 720p

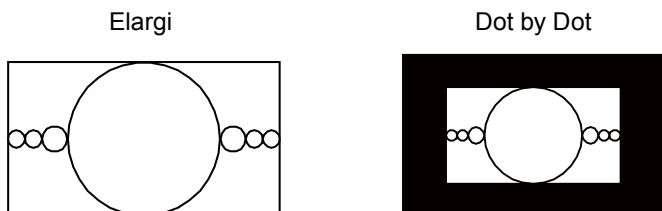

Procédure

1. Sélectionnez « Ecran » dans le menu de réglage, puis appuyez sur ENTER.
2. Sélectionnez « Taille » dans « Ecran », puis appuyez sur ENTER.
3. Sélectionnez « Elargi » ou « Dot by Dot » à l'aide des touches ▲ ou ▼.
4. Appuyez sur ENTER pour quitter.

Entrée HDMI (640x480, 480i, 480p, 576i, 576p)

Réglages	Fonction
Auto	Le moniteur change automatiquement la taille de l'écran en fonction du rapport d'aspect envoyé par le signal d'entrée auto.
4:3	Permet d'afficher des images au format d'écran 4:3. Des barres noires s'affichent des deux côtés de l'écran. Les images 16:9 sont compressées horizontalement.
Letter Box	Permet d'afficher des images au format boîte à lettres 16:9 en plein écran. Les autres formats d'image sont partiellement coupés en haut et en bas.
16:9	Permet d'afficher toute l'image 16:9 en plein écran. Des barres noires s'affichent en haut et en bas de l'écran. Les images 4:3 sont étendues horizontalement.

Exemple : 480i/480p (16:9)

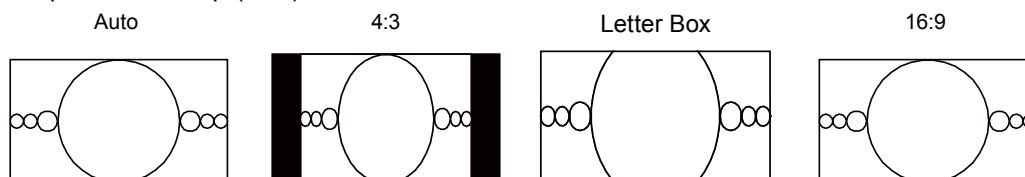

Procédure

1. Sélectionnez « Ecran » dans le menu de réglage, puis appuyez sur ENTER.
2. Sélectionnez « Taille » dans « Ecran », puis appuyez sur ENTER.
3. Sélectionnez « Auto », « 4:3 », « Letter Box » ou « 16:9 » à l'aide des touches ▲ ou ▼.
4. Appuyez sur ENTER pour quitter.

2-2. Sélection du mode d'affichage (mode de couleur)

Cette fonction facilite la sélection d'un mode personnalisé en fonction de l'application du moniteur.

Modes d'affichage

Mode	Fonction
Standard Mode	Ajustez la couleur à l'aide du menu Ajustage du moniteur.
1-Custom	Permet de régler les paramètres de couleur en fonction de vos préférences personnelles.
2-Paper	Produit un effet papier imprimé. Adapté à l'affichage des images d'un média comme de livres et de documents.
3-Adobe®RGB	Adapté à la comparaison des couleurs des périphériques compatibles Adobe®RGB.
4-sRGB	Adapté à la comparaison des couleurs des périphériques compatibles sRGB.
Mode CAL	Ajustez la couleur du moniteur en utilisant le logiciel.
5-CAL1	Affiche l'écran ajusté par le Color Management Software « ColorNavigator 6».
6-CAL2	
7-CAL3	

Attention

- N'utilisez aucune fonction du moniteur lors de l'utilisation de ColorNavigator 6.

Exemple:

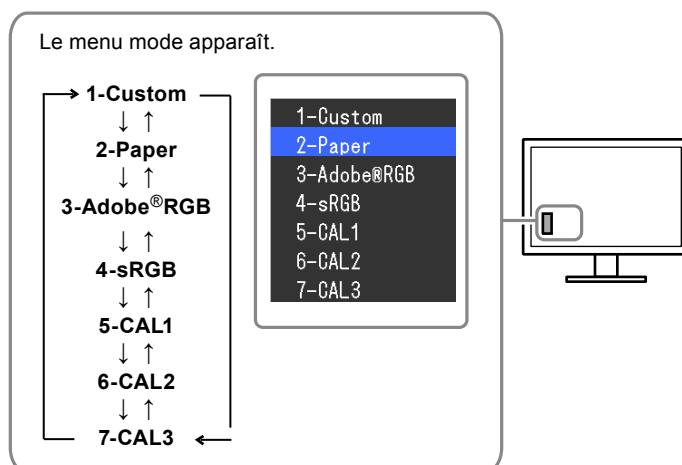

Procédure

1. Appuyez sur MODE.

Le menu mode s'affiche en bas à gauche de l'écran.

2. Les modes de la liste sont mis en surbrillance les uns après les autres chaque fois que vous appuyez sur la touche MODE.

Vous pouvez modifier le mode à l'aide de la touche ▲ ou ▼ lorsque le menu mode est affiché.

Remarque

- Le menu Ajustage et le menu Mode ne peuvent pas être affichés en même temps.
- Vous pouvez désactiver la sélection d'un mode spécifique. Pour plus d'informations, voir « 3-1. Réglage du menu Ajustage » (page 29).

2-3. Réglage de la couleur

Lors de l'affichage en Standard Mode, le menu « Couleur » du menu Ajustage vous permet de configurer et d'enregistrer des réglages de couleur indépendants pour chaque mode.

Attention

- 30 minutes sont nécessaires à la stabilisation des performances des composants électriques. Veuillez attendre au moins 30 minutes après avoir mis en marche le moniteur pour le régler.
- La même image peut être visionnée dans différentes couleurs sur de multiples moniteurs, en raison des caractéristiques spécifiques des moniteurs. Effectuez manuellement des réglages précis de la couleur lorsque vous synchronisez les couleurs sur de multiples moniteurs.

Remarque

- Les valeurs indiquées en « K », ou en « % » ne sont disponibles qu'en tant que références.
-

● Réglage de la luminosité

Vous pouvez régler la luminosité de l'écran en modifiant la luminosité du rétroéclairage (Source de lumière émanant de l'arrière du panneau LCD).

Plage de réglage

0 à 100 %

Procédure

1. Appuyez sur les touches ▲ ou ▼.
Le menu Luminosité s'affiche.
2. Utilisez les touches ▲ ou ▼ pour effectuer le réglage.
3. Appuyez sur ENTER pour quitter.

Attention

- Si la valeur entrée ne peut pas être réglée, la valeur s'affichera en magenta. Dans ce cas, changez la valeur.

Remarque

- Vous pouvez également utiliser « Luminosité » dans « Couleur » dans le menu Ajustage pour l'ajuster..
-

● Réglage de la température

Vous pouvez régler la température de couleur.

La température de couleur sert normalement à exprimer la nuance de « Blanc » et/ou « Noir » par une valeur numérique. La valeur est exprimée en degrés Kelvin (K).

L'écran devient rougeâtre lorsque la température de couleur est basse, et bleuâtre lorsqu'elle est élevée, comme la température d'une flamme. Les valeurs de gain prédéfinies sont réglées pour chaque valeur de réglage de la température de couleur.

Réglages	Fonction
4000 K à 10000 K	Spécifier la température de couleur en unités de 100 K
Natif	Si vous le réglez sur « Natif », l'image sera affichée dans la couleur prédéfinie du moniteur (Gain : 100% pour chaque RGB).
Adobe®RGB	Changez la température de couleur en conformité à Adobe®RGB.
sRGB	Changez la température de couleur en conformité à sRGB.
Utilis.	Affiché lorsque le gain est changé.

Procédure

1. Sélectionnez « Couleur » dans le menu Ajustage, puis appuyez sur ENTER.
2. Sélectionnez « Température » dans « Couleur », puis appuyez sur ENTER.
3. Utilisez les touches ▲ ou ▼ pour effectuer le réglage.
4. Appuyez sur ENTER pour quitter.

Remarque

- « Gain » vous permet d'effectuer un réglage encore plus précis (voir « Réglage du gain » (page 25)).

● Réglage Gamma

Vous pouvez régler la valeur gamma. La luminosité du moniteur varie selon le signal d'entrée.

Toutefois, le taux de variation n'est pas proportionnel au signal d'entrée. La « Correction Gamma » permet de maintenir l'équilibre entre le signal d'entrée et la luminosité du moniteur.

Réglages	Fonction
1,6 à 2,7	Régalez les valeurs gamma du moniteur.
Adobe®RGB	Régalez la courbe gamma définie par Adobe®RGB.
sRGB	Régalez la courbe gamma définie par sRGB.
Paper	Afficher une image ressemblant à du papier imprimé.

Procédure

1. Sélectionnez « Couleur » dans le menu Ajustage, puis appuyez sur ENTER.
2. Sélectionnez « Gamma » dans « Couleur », puis appuyez sur ENTER.
3. Utilisez les touches ▲ ou ▼ pour effectuer le réglage.
4. Appuyez sur ENTER pour quitter.

● Réglage de la gamme de couleurs

Régalez la zone de reproduction des couleurs (gamme de couleurs). La « Gamme de couleurs » est la plage de couleurs que les périphériques tels que les moniteurs, les appareils photos numériques et les imprimantes peuvent exprimer. Différentes normes sont définies.

Réglages	Fonction
Natif	Affichez les images dans la gamme de couleurs originale du moniteur.
Adobe®RGB	Affichez les images dans la gamme de couleurs définie par Adobe®RGB.
sRGB	Affichez les images dans la gamme de couleurs définie par sRGB.

Procédure

1. Sélectionnez « Couleur » dans le menu Ajustage, puis appuyez sur ENTER
2. Sélectionnez « Réinit. couleur » dans « Couleur », puis appuyez sur ENTER.
3. Utilisez les touches ▲ ou ▼ pour effectuer le réglage.
4. Appuyez sur ENTER pour quitter.

Remarque

- La méthode d'affichage du gamut de couleurs défini hors du gamut normal du moniteur peut être réglée. Pour plus d'informations, voir « [Pour régler le découpage](#) » (page 24).
-

● Pour effectuer des réglages avancés

Effectuez des réglages de couleur plus avancés.

Réglage de la nuance

Cette fonction permet de régler la nuance.

Plage de réglage

-100 à 100

Procédure

1. Sélectionnez « Couleur » dans le menu Ajustage, puis appuyez sur ENTER.
2. Sélectionnez « Réglages avancés » dans « Couleur », puis appuyez sur ENTER.
3. Sélectionnez « Nuance », puis appuyez sur ENTER.
4. Utilisez les touches ▲ ou ▼ pour effectuer le réglage.
5. Appuyez sur ENTER pour quitter.

Attention

- L'utilisation de cette fonction pourrait rendre certaines palettes de couleurs indisponibles à l'affichage.
-

Réglage de la saturation

Cette fonction permet de régler la saturation de la couleur.

Plage de réglage

-100 à 100

Procédure

1. Sélectionnez « Couleur » dans le menu Ajustage, puis appuyez sur ENTER.
2. Sélectionnez « Réglages avancés » dans « Couleur », puis appuyez sur ENTER.
3. Sélectionnez « Saturation », puis appuyez sur ENTER.
4. Utilisez les touches ▲ ou ▼ pour effectuer le réglage.
5. Appuyez sur ENTER pour quitter.

Attention

- L'utilisation de cette fonction pourrait rendre certaines palettes de couleurs indisponibles à l'affichage.

Remarque

- La valeur minimum (-100) fait passer l'écran en monochrome.
-

Pour régler le découpage

Cette fonction vous permet d'afficher le moniteur avec les couleurs basées sur les valeurs standard de la gamme de couleurs définie (comme sRGB). La méthode d'affichage du gamut de couleurs défini hors du gamut normal du moniteur peut être réglée.

Procédure

1. Sélectionnez « Couleur » dans le menu Ajustage, puis appuyez sur ENTER.
2. Sélectionnez « Réglages avancés » dans « Couleur », puis appuyez sur ENTER.
3. Sélectionnez « Découpage », puis appuyez sur ENTER.
4. Sélectionnez « On » ou « Off » à l'aide des touches ▲ ou ▼.

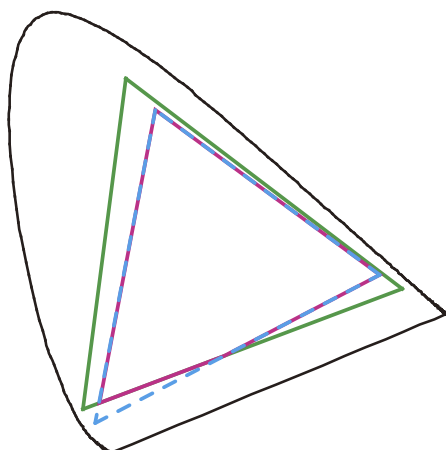

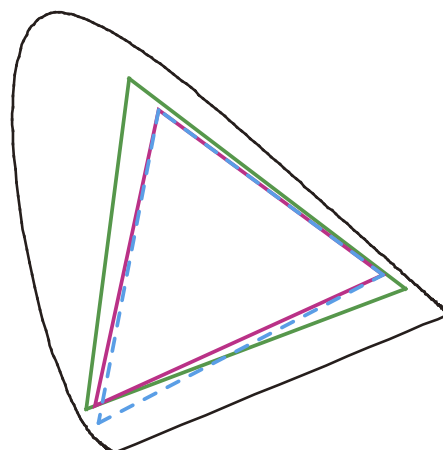

On :

Affiche les couleurs selon les valeurs standard. Les couleurs hors de la gamme de couleurs du moniteur sont découpées.



Off :

Affiche les couleurs en prenant prioritairement en compte la gradation des couleurs plutôt que leur précision. Les couleurs primaires hors de la gamme de couleurs du moniteur (en bleu sur le schéma) sont réglées sur les couleurs les plus proches de celles pouvant être affichées sur le moniteur.

	Gamme de couleurs du moniteur
	Gamme de couleurs définie par la norme
	Gamme de couleurs affichée à l'écran

Attention

- Il s'agit d'un diagramme conceptuel qui n'affiche pas la gamme de couleurs actuelle du moniteur.
-

5. Appuyez sur ENTER pour quitter.
-

Attention

- Cette fonction est désactivée si « Natif » est sélectionné dans « Réglage de la gamme de couleurs » (page 22).
-

Réglage du gain

La luminosité de chaque composant de la couleur (rouge, vert, et bleu) est appelée Gain. Il est possible de changer la nuance de « blanc » en ajustant le gain.

Plage de réglage

0 à 100 %

Procédure

1. Sélectionnez « Couleur » dans le menu Ajustage, puis appuyez sur ENTER.
2. Sélectionnez « Réglages avancés » dans « Couleur », puis appuyez sur ENTER.
3. Sélectionnez « Gain », puis appuyez sur ENTER.
4. Sélectionnez la couleur de réglage entre « Rouge », « Vert » et « Bleu », puis appuyez sur ENTER.
5. Utilisez les touches ▲ ou ▼ pour effectuer le réglage.
6. Appuyez sur ENTER pour quitter.

Attention

- L'utilisation de cette fonction pourrait rendre certaines palettes de couleurs indisponibles à l'affichage.

Remarque

- Le réglage « Température » désactive ce réglage.
 - La valeur de gain change avec celle de la température de couleur.
 - Lorsque le gain est modifié, la température de couleur est basculée sur « Utilis. ».
-

Réglage de 6 couleurs

Il est possible de régler la nuance, la saturation et la luminosité pour chacune des six couleurs : Magenta, Rouge, Jaune, Vert, Cyan et Bleu.

Plage d'ajustage

-100 à 100

Procédure

1. Sélectionnez « Couleur » dans le menu Ajustage, puis appuyez sur ENTER.
2. Sélectionnez « Réglages avancés » dans « Couleur », puis appuyez sur ENTER.
3. Sélectionnez « 6 Couleurs », puis appuyez sur ENTER.
4. Sélectionnez la couleur de réglage entre « Magenta », « Rouge », « Jaune », « Vert », « Cyan » et « Bleu », puis appuyez sur ENTER.
5. Sélectionnez « Nuance », « Saturation », ou « Luminosité » puis appuyez sur ENTER.
6. Utilisez les touches ▲ ou ▼ pour effectuer le réglage.
7. Appuyez sur ENTER pour quitter.

2-4. Spécification de l'espace couleur

L'espace couleur du signal d'entrée peut être spécifié. Réglez sur un autre paramètre qu' « Auto » si ce produit ne peut pas afficher la bonne couleur.

Réglages	Fonction
Auto	Permet d'identifier l'espace couleur du signal d'entrée automatiquement.
YUV 4:2:2	Permet de convertir l'espace couleur du signal d'entrée au format YUV 4:2:2.
YUV 4:4:4	Permet de convertir l'espace couleur du signal d'entrée au format YUV 4:4:4.
RGB	Permet de convertir l'espace couleur du signal d'entrée au format RGB.

Procédure

1. Sélectionnez « Ecran » dans le menu de réglage, puis appuyez sur ENTER.
2. Sélectionnez « Espace couleur » dans « Ecran », puis appuyez sur ENTER.
3. Sélectionnez « Auto », « YUV 4:2:2 », « YUV 4:4:4 », ou « RGB » à l'aide des touches ▲ or ▼.
4. Appuyez sur ENTER pour quitter.

Attention

- Le réglage est requis lorsqu'un périphérique DVI est branché au moniteur (au port du connecteur HDMI) en utilisant le connecteur de conversion DVI-HDMI.
- Même si « Auto » est réglé, la couleur correcte pourrait ne pas s'afficher.

Remarque

- L'espace couleur à l'entrée DVI est converti au format RGB.
- Voir « 2-5. Élargissement du Niveau du Signal de Sortie » (page 27) pour régler la plage des signaux d'entrée.

2-5. Élargissement du Niveau du Signal de Sortie

Selon l'appareil externe, les niveaux de noir et de blanc du signal vidéo transmis au moniteur peuvent être limités. Si la plage du signal est limitée, les noirs et les blancs sont ternes et le contraste est réduit. Pour rétablir le taux de contraste original du moniteur, la plage de sortie peut être étendue pour ce type de signal.

Exemple :



Image limitée



Image avec plage de sortie étendue

● Pour étendre la plage de sortie

La gamme de sortie du signal est étendue de 16 – 254 à 0 – 255 pour l'écran. Lorsque des images sont affichées en noir et blanc dans la gamme restreinte pour des besoins tels que la création d'images, utilisez ce paramètre pour améliorer le contraste des images.

Réglages	Fonction
Marche	La gamme de sortie du signal est étendue à 0 – 255 pour l'écran.
Arrêt	La plage de sortie des signaux n'est pas étendue.
Auto	Le moniteur détecte automatiquement la plage de luminosité des signaux d'entrée et affiche les images de manière appropriée (recommandé).

Procédure

1. Sélectionnez « Ecran » dans le menu de réglage, puis appuyez sur ENTER.
2. Sélectionnez « Niveau réglages » dans « Ecran », puis appuyez sur ENTER.
3. Sélectionnez « Niveau réglages » dans « Niveau réglages », puis appuyez sur ENTER.
4. Sélectionnez « On », « Off » ou « Auto » à l'aide des touches ▲ ou ▼.

Attention

- Lorsque le signal DVI est entré, « Auto » ne peut pas être sélectionné.

5. Appuyez sur ENTER pour quitter.

● Sélection de la plage des signaux à étendre

La méthode d'extension des signaux peut être sélectionnée en plaçant le réglage « Super blanc » sur « Marche » ou « Arrêt ».

Réglages	Fonction
Marche	La gamme de sortie du signal est étendue de 16 – 254 à 0 – 255 pour l'écran.
Arrêt	La gamme de sortie du signal est étendue de 16 – 235 à 0 – 255 pour l'écran.

Procédure

1. Sélectionnez « Ecran » dans le menu de réglage, puis appuyez sur ENTER.
2. Sélectionnez « Niveau réglages » dans « Ecran », puis appuyez sur ENTER.
3. Sélectionnez « Super blanc » dans « Niveau réglages », puis appuyez sur ENTER.
4. Sélectionnez « Marche » ou « Arrêt » à l'aide des touches ▲ ou ▼.
5. Appuyez sur ENTER pour quitter.

Attention

- Si « Niveau réglages » est désactivé (« Arrêt »), le réglage peut être changé mais il ne sera pas appliqué.

2-6. Réglage HDMI

● Réduction du bruit

Les petits bruits se produisant sur les images sombres sont réduits. Utilisez cette fonction pour réduire le bruit et la dureté des images.

Procédure

1. Sélectionnez « Ecran » dans le menu de réglage, puis appuyez sur ENTER.
2. Sélectionnez « Réglages HDMI » dans « Ecran », puis appuyez sur ENTER.
3. Sélectionnez « Réduction du bruit », puis appuyez sur ENTER.
4. Sélectionnez « On » ou « Off » à l'aide des touches ▲ ou ▼.
5. Appuyez sur ENTER pour quitter.

Attention

- L'utilisation de la fonction Réduction du bruit pourrait détériorer les images correctes.

Chapitre 3 Réglage du moniteur

3-1. Réglage du menu Ajustage

La langue, l'orientation et la position de l'affichage peuvent être réglés dans le menu Ajustage.

● Sélection de la langue

Cette fonction vous permet de sélectionner la langue du menu Ajustage et des messages.

Langues pouvant être sélectionnées

Anglais/Allemand/Français/Espagnol/Italien/Suédois/Japonais/Chinois simplifié/Chinois traditionnel

Procédure

1. Sélectionnez « Réglages du menu » dans le menu Ajustage, puis appuyez sur ENTER.
2. Sélectionnez « Langue » dans « Réglages du menu », puis appuyez sur ENTER.
3. Sélectionnez une langue à l'aide des touches ▲ ou ▼.
4. Appuyez sur ENTER pour quitter.

● Réglage de l'orientation

Cette fonction permet de régler l'orientation du menu Ajustage.

Procédure

1. Sélectionnez « Réglages du menu » dans le menu Ajustage, puis appuyez sur ENTER.
2. Sélectionnez « Orientation » dans « Réglages du menu », puis appuyez sur ENTER.
3. Sélectionnez « Paysage » ou « Portrait » à l'aide des touches ▲ ou ▼.
4. Appuyez sur ENTER pour quitter.
5. Faites pivoter l'écran du moniteur de 90° vers la droite si vous sélectionnez « Portrait ».

Attention

- Vérifiez que les câbles sont correctement branchés.
- Avant de tourner l'écran du moniteur, assurez-vous que le pied est réglé en position haute et que le réglage de l'écran est incliné vers le haut.

Remarque

- Lorsque vous utilisez le moniteur en position portrait, une carte vidéo prenant en charge l'affichage portrait est requise. Lors de l'utilisation du moniteur en position portrait, il faut modifier les réglages de la carte vidéo. Reportez-vous au manuel d'utilisation de la carte vidéo pour plus d'informations. Reportez-vous également à notre site Web (<http://www.eizoglobal.com>).
-

● Modification de la position d'affichage du menu Ajustage

Vous pouvez modifier la position d'affichage du menu Ajustage.

Procédure

1. Sélectionnez « Réglages du menu » dans le menu Ajustage, puis appuyez sur ENTER.
2. Sélectionnez « Position du Menu » dans « Réglages du menu », puis appuyez sur ENTER.
3. Sélectionnez la position à l'aide des touches ▲ ou ▼.
4. Appuyez sur ENTER pour quitter.

3-2. Ignorance des modes d'affichage inutilisés

Cette fonction sélectionne/désélectionne les modes qui doivent être ignorés. Veuillez utiliser cette fonction si vous souhaitez empêcher l'utilisation d'un mode.

Procédure

1. Sélectionnez « Outils » dans le menu Ajustage, puis appuyez sur ENTER.
2. Sélectionnez « Mode passer » dans « Outils », puis appuyez sur ENTER.
3. Utilisez la touche ▲ ou ▼ pour sélectionner le mode à modifier, et appuyez sur la touche ENTER.
4. Sélectionnez « - » ou « Passer » à l'aide des touches ▲ ou ▼.
5. Appuyez sur ENTER pour quitter.

Attention

- Tous les modes ne peuvent pas être désactivés. Un des modes au moins doit être sur « Passer ».

Remarque

- Les modes CAL disponibles diffèrent en fonction de chaque signal d'entrée par réglages d'usine.

3-3. Afficher et masquer le logo EIZO

Le logo EIZO apparaît à l'écran lors de la mise sous tension du moniteur. Vous pouvez décider d'afficher ou de cacher le logo EIZO.

Procédure

1. Appuyez sur ⏻ pour mettre le moniteur hors tension.
2. En gardant MODE enfoncé, appuyez sur ⏻ pendant au moins deux secondes pour allumer le moniteur.
Le menu de « Réglages optionnels » apparaît.
3. Sélectionnez « Logo » dans « Réglages optionnels », puis appuyez sur ENTER.
4. Sélectionnez « On » ou « Off » à l'aide des touches ▲ ou ▼, et appuyez sur la touche ENTER.
5. Sélectionnez « Terminer » à l'aide des touches ▲ ou ▼.
6. Appuyez sur ENTER.

3-4. Touches de verrouillage du fonctionnement

Cette fonction vous permet de verrouiller les réglages afin d'en éviter toute modification.

Procédure

1. Appuyez sur ⏻ pour mettre le moniteur hors tension.
2. En gardant MODE enfoncé, appuyez sur ⏻ pendant au moins deux secondes pour allumer le moniteur.
Le menu de « Réglages optionnels » apparaît.
3. Sélectionnez « Larg. bande sign. » dans « Réglages optionnels », puis appuyez sur ENTER.
4. Sélectionnez « Off », « Menu » ou « Tout » à l'aide des touches ▲ ou ▼, puis appuyez sur ENTER.

Réglages	Touches pouvant être verrouillées
Off(Réglage par défaut)	Aucune (toutes les touches sont activées)
Menu	Touche ENTER
Tout	Toutes les touches sauf ⏻

5. Sélectionnez « Terminer » à l'aide des touches ▲ ou ▼.
6. Appuyez sur ENTER.

3-5. Changer le réglage du DUE (Egaliseur d'Uniformité Numérique)

Le réglage du DUE peut être modifié.

Réglages	Fonction
Brightness	Permet de rendre la luminosité et la couleur de tout l'écran uniforme sans changer la luminosité maximum et le rapport du contraste. La luminosité d'une zone à palette élevée n'est pas corrigée. Sélectionnez ce réglage pour donner la priorité aux niveaux de luminosité et de contraste par rapport à l'uniformité de la zone à palette élevée.
Uniformity	Permet de rendre la luminosité et la couleur de tout l'écran uniformes. La luminosité d'une zone à palette élevée est également corrigée afin d'être uniforme. Sélectionnez ce réglage pour donner la priorité à l'uniformité par rapport aux niveaux de luminosité et de contraste dans la zone à palette élevée.

Attention

- Pour changer le réglage du DUE, l'écran du moniteur réglé doit être de nouveau réglé. Exécutez le réglage cible de nouveau en utilisant ColorNavigator 6. Reportez-vous au Manuel d'utilisation de ColorNavigator 6 (sur le CD-ROM) pour obtenir plus de détails.

Procédure

1. Appuyez sur \odot pour mettre le moniteur hors tension.
2. En gardant MODE enfoncé, appuyez sur \odot pendant au moins deux secondes pour allumer le moniteur.
Le menu de « Réglages optionnels » apparaît.
3. Sélectionnez « DUE Priority » dans « Réglages optionnels », puis appuyez sur ENTER.
4. Sélectionnez « Uniformity » ou « Brightness » à l'aide des touches \blacktriangle ou \blacktriangledown , et appuyez sur la touche ENTER.
5. Sélectionnez « Terminer » à l'aide des touches \blacktriangle ou \blacktriangledown .
6. Appuyez sur ENTER.

3-6. Réglage de la largeur de bande du signal

Der Frequenzbereich und die Erkennungsempfindlichkeit der Signaländerung können umgeschaltet werden.

Attention

- Cette fonction ne peut pas être utilisée avec l'entrée HDMI.

Procédure

1. Appuyez sur \odot pour mettre le moniteur hors tension.
2. En gardant MODE enfoncé, appuyez sur \odot pendant au moins deux secondes pour allumer le moniteur. Le menu de « Réglages optionnels » apparaît.
3. Sélectionnez « Sélection signal » dans « Réglages optionnels », puis appuyez sur ENTER.
4. Choisissez le signal d'entrée à régler avec \blacktriangle ou \blacktriangledown , et appuyez sur ENTER.
5. Sélectionnez « Larg. bande sign. », puis appuyez sur ENTER.
6. Sélectionnez « Normal » ou « Wide » à l'aide des touches \blacktriangle ou \blacktriangledown , puis appuyez sur ENTER.
7. Sélectionnez « Terminer » à l'aide des touches \blacktriangle ou \blacktriangledown .
8. Appuyez sur ENTER.

3-7. Réinitialisation par défaut

Les valeurs des paramètres sont restaurées aux paramètres par défaut.

Attention

- Après une restauration, il est impossible d'annuler la manipulation.

Remarque

- Pour plus d'informations sur les réglages par défaut, voir « [Principaux réglages par défaut](#) » (page 50).
-

● **Restauration des réglages de la couleur**

Cette fonction ne permet de restaurer le réglage par défaut que pour la valeur de réglage de la couleur pour le mode en cours.

Procédure

1. Sélectionnez « Couleur » dans le menu Ajustage, puis appuyez sur ENTER.
2. Sélectionnez « Réinit. couleur » dans « Couleur », puis appuyez sur ENTER.
3. Sélectionnez « Exécuter » à l'aide des touches ▲ ou ▼.
4. Appuyez sur ENTER.

● **Restauration de tous les paramètres par défaut**

Cette fonction permet de restaurer tous les réglages aux valeurs par défaut (sauf les menus « Réglages optionnels » et « Sélection de l'USB »).

Procédure

1. Sélectionnez « Outils » dans le menu Ajustage, puis appuyez sur ENTER.
2. Sélectionnez « Tout réinit. » dans le menu « Outils », puis appuyez sur ENTER.
3. Sélectionnez « Exécuter » à l'aide des touches ▲ ou ▼.
4. Appuyez sur ENTER.

Chapitre 4 Branchement de dispositifs externes multiples

Le produit dispose de multiples branchements pour des dispositifs externes, ce qui vous permet de basculer l'affichage sur l'un d'entre eux.

Exemples de branchement

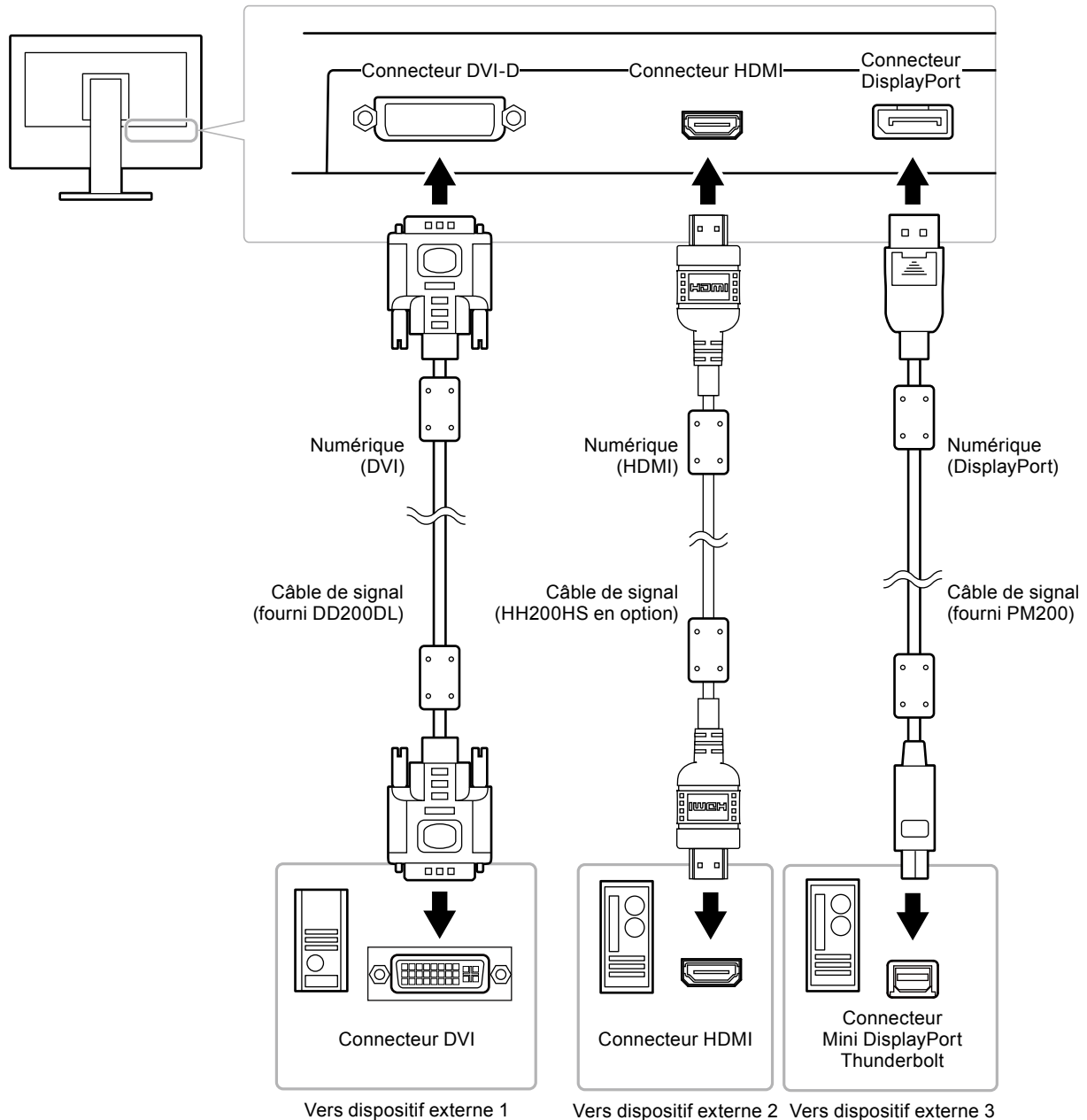

4-1. Commutation du signal d'entrée

Le signal d'entrée change chaque fois que vous appuyez sur SIGNAL.

Lorsque le signal est commuté, le nom du port d'entrée actif s'affiche dans le coin supérieur droit de l'écran.

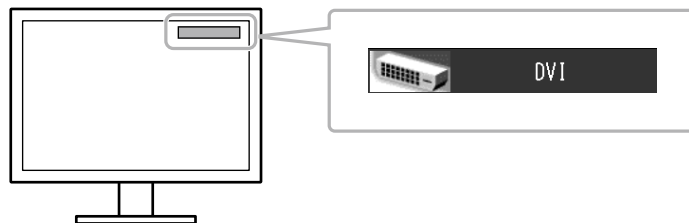

4-2. Pour régler la sélection du signal d'entrée

Réglages	Fonction
Auto	Le moniteur reconnaît le connecteur permettant l'entrée des signaux. Lorsqu'un périphérique externe entre en mode d'économie d'énergie, le moniteur affiche automatiquement un autre signal.
Manuel	Le moniteur affiche le signal du connecteur sélectionné malgré l'entrée d'un signal. Sélectionnez le signal d'entrée à afficher à l'aide de la touche SIGNAL.

Procédure

1. Sélectionnez « Outils » dans le menu Ajustage, puis appuyez sur ENTER.
2. Sélectionnez « Sélection entrée » dans « Outils », puis appuyez sur ENTER.
3. Sélectionnez « Auto » ou « Manuel » à l'aide des touches ▲ ou ▼.
4. Appuyez sur ENTER pour quitter.

Remarque

- Lorsque « Auto » est sélectionné pour « Sélection entrée », la fonction d'économie d'énergie du moniteur n'est effective que si tous les périphériques externes sont en mode d'économie d'énergie.

4-3. Ignorance des signaux d'entrée non utilisés

Cette fonction permet d'ignorer les signaux d'entrée configurés lorsque les signaux d'entrée sont activés.

Procédure

1. Sélectionnez « Outils » dans le menu Ajustage, puis appuyez sur ENTER.
2. Choisissez « Mode passer » dans « Outils », et appuyez sur ENTER.
3. Utilisez la touche ▲ ou ▼ pour sélectionner le mode à modifier, puis appuyez sur ENTER.
4. Sélectionnez « - » ou « Passer » à l'aide des touches ▲ ou ▼.
5. Appuyez sur ENTER pour quitter.

Attention

- Tous les modes ne peuvent pas être « Passer ».

4-4. Passage au Port USB automatiquement

Cette fonction permet au signal d'entrée de se relier au port amont USB lorsqu'un moniteur est connecté à deux ordinateurs. Elle peut passer automatiquement au port USB en fonction de la permutation du signal d'entrée. Pour calibrer un moniteur en utilisant deux ordinateurs, les câbles USB n'ont pas besoin d'être reconnectés. Les périphériques USB comme la souris et le clavier connectés à un moniteur peuvent être utilisés avec deux ordinateurs.

Attention

- Un obturateur est fixé sur l'USB-2 lors de l'expédition. Retirez cet obturateur lors de l'utilisation de l'USB-2.
- Pour permuter le port USB à utiliser, deux câbles USB sont nécessaires. Préparez les câbles.
- Si un périphérique de stockage comme une clé USB est branché au moniteur, retirez le périphérique avant de modifier le réglage. Sinon, les données pourraient être perdues ou endommagées.
- Pour brancher un ordinateur à un moniteur, utilisez le port amont USB 1. Si ces derniers ne sont pas correctement connectés, la fonction USB ne marche pas.

Remarque

- Lorsque la fonction « Sélection entrée » est réglée sur « Auto », le port USB permute automatiquement en fonction du commutateur du signal d'entrée.
 - Le port amont USB peut être utilisé à l'aide d'un ordinateur surveillé.
-

Procédure

1. Sélectionnez « Outils » dans le menu Ajustage, puis appuyez sur ENTER.
2. Sélectionnez « Sélection de l'USB » dans « Outils », puis appuyez sur ENTER.
3. Choisissez le signal d'entrée à régler avec ▲ ou ▼, et appuyez sur ENTER.
4. Sélectionnez « USB-1 » ou « USB-2 » à l'aide des touches ▲ ou ▼.
5. Appuyez sur ENTER pour quitter.

Chapitre 5 Fonctions économie d'énergie

5-1. Réglage de l'économie d'énergie

Cette fonction vous permet de spécifier, en fonction de l'état d'un dispositif externe qui est branché au moniteur, si celui-ci doit être défini en mode d'économie d'énergie. Une fois que le moniteur est entré en mode d'économie d'énergie, aucune image ne s'affiche à l'écran.

Attention

- L'alimentation du moniteur est coupée lorsque vous débranchez le cordon d'alimentation ou lorsque vous désactivez le commutateur d'alimentation principal.
- Les périphériques branchés au port USB aval continuent de fonctionner même lorsque le moniteur est en mode d'économie d'énergie ou si la touche d'alimentation du moniteur est réglée sur Off. Par conséquent, la consommation d'énergie du moniteur varie selon les périphériques connectés, même si ceux-ci sont en mode d'économie d'énergie.
- Cinq secondes avant de passer en mode d'économie d'énergie, le moniteur affiche un message préalable.

Procédure

1. Sélectionnez « PowerManager » dans le menu Ajustage, puis appuyez sur ENTER.
2. Sélectionnez « Veille » dans « PowerManager », puis appuyez sur ENTER.
3. Sélectionnez « On » ou « Off » à l'aide des touches ▲ ou ▼.
4. Appuyez sur ENTER pour quitter.

Système d'économie d'énergie

Lorsque le dispositif externe connecté est un ordinateur

À l'entrée de signal DVI

Ce moniteur est conforme à la norme « DVI DMPM ».

À l'entrée de signal DisplayPort

Ce moniteur est conforme à la norme « DisplayPort V1.1a ».

PC	Moniteur	Témoin de fonctionnement
On	Mode de fonctionnement	Bleu
Mode économie d'énergie	Mode économie d'énergie	Orange

Lorsque le dispositif externe connecté n'est pas un ordinateur

Dispositif externe	Moniteur	Témoin de fonctionnement
On	Mode de fonctionnement	Bleu
Mode économie d'énergie	Mode économie d'énergie	Orange

Quitter le mode d'économie d'énergie

Si le moniteur détecte une entrée, il quitte automatiquement le mode d'économie d'énergie et retourne au mode d'affichage normal.

5-2. Réglage de la luminosité de l'indicateur

La luminosité de l'indicateur d'alimentation (bleu) peut être réglée. (Réglage par défaut : 4)

Procédure

1. Sélectionnez « PowerManager » dans le menu Ajustage, puis appuyez sur ENTER.
2. Sélectionnez « Indicateur » dans « PowerManager », puis appuyez sur ENTER.
3. Selon vos préférences, réglez l'indicateur de luminosité « Off » ou sur une plage de 1 à 7 à l'aide de la touche ▲ ou ▼.
4. Appuyez sur ENTER pour quitter.

5-3. Vérification du niveau d'économie d'énergie

Le menu EcoView vous permet de vérifier Réduction énergie, Réduction CO₂ et Niveau performance éco. Plus il y a d'indicateurs allumés représentant le niveau de performance éco, plus le niveau d'économie d'énergie atteint est élevé.

Procédure

1. Sélectionnez « PowerManager » dans le menu Ajustage, puis appuyez sur ENTER.
2. Sélectionnez « EcoView Index » dans « PowerManager », puis appuyez sur ENTER.
Le « EcoView Index » s'affiche.

Remarque

- Réduction énergie : réduction de la consommation d'énergie du rétroéclairage résultant du réglage de la valeur de luminosité.
Réduction CO₂ : valeur obtenue après conversion de la valeur de « Réduction énergie ». Il s'agit d'une estimation de la réduction de la quantité des émissions de CO₂ lorsque le moniteur est utilisé pendant 1 heure.
* La valeur numérique est le résultat d'un calcul basé sur une valeur par défaut (0,000555 t - CO₂/kWh) déterminée par une ordonnance ministérielle japonaise (2006, Ministère de l'Economie, du Commerce et de l'Industrie, Ministère de l'Environnement, code civil, article 3) et peut varier en fonction du pays et de l'année.

5-4. Réglage de l'économie d'énergie DisplayPort

Si le PC est raccordé au connecteur DisplayPort et si l'alimentation est activée ou coupée ou si le moniteur sort du mode économie d'énergie, des positions de fenêtres ou d'icônes peuvent être modifiées. Si cela se produit, passez cette fonction sur « Arrêt ».

Procédure

1. Appuyez sur ⏻ pour mettre le moniteur hors tension.
2. En gardant MODE enfoncé, appuyez sur ⏻ pendant au moins deux secondes pour allumer le moniteur.
Le menu de « Réglages optionnels » apparaît.
3. Sélectionnez « DP Power Save » dans « Réglages optionnels », puis appuyez sur ENTER.
4. Sélectionnez « On » ou « Off » à l'aide des touches ▲ ou ▼, et appuyez sur la touche ENTER.
5. Sélectionnez « Terminer » à l'aide des touches ▲ ou ▼.
6. Appuyez sur ENTER.

Chapitre 6 Dépannage

Si un problème persiste après application des corrections proposées, veuillez prendre contact avec votre représentant local EIZO.

6-1. Aucune image

Problème	Cause possible et solution
1. Aucune image <ul style="list-style-type: none">Le témoin de fonctionnement ne s'allume pas.	<ul style="list-style-type: none">Vérifiez que le cordon d'alimentation est correctement branché.Activez le commutateur d'alimentation principal.Appuyez sur .Coupez l'alimentation du moniteur, puis rétablissez-la quelques minutes plus tard.
<ul style="list-style-type: none">Le témoin de fonctionnement s'allume en bleu.	<ul style="list-style-type: none">Augmentez les valeurs de « Luminosité » et/ou « Gain » dans le menu Ajustage (voir « 2-3. Réglage de la couleur » (page 20)).
<ul style="list-style-type: none">Le témoin de fonctionnement s'allume en orange.	<ul style="list-style-type: none">Changez le signal d'entrée en appuyant sur SIGNAL.Appuyez sur une touche du clavier ou faites bouger la souris.Vérifiez si l'ordinateur est sous tension.
<ul style="list-style-type: none">Le témoin de fonctionnement clignote en orange et bleu.	<ul style="list-style-type: none">Le périphérique qui utilise la connexion DisplayPort / HDMI a rencontré un problème. Résolvez le problème, éteignez le moniteur, puis allumez-le de nouveau. Reportez-vous au manuel d'utilisation du périphérique de sortie pour plus d'informations.
2. Le message ci-dessous s'affiche. <ul style="list-style-type: none">Ce message s'affiche si aucun signal n'entre. Exemple :	<p>Ce message s'affiche lorsque le signal n'entre pas correctement, même si le moniteur fonctionne correctement.</p> <ul style="list-style-type: none">Le message illustré à gauche risque de s'afficher, étant donné que certains ordinateurs n'émettent pas de signal dès leur mise sous tension.Vérifiez si l'ordinateur est sous tension.Vérifiez que le câble de signal est correctement branché.Changez le signal d'entrée en appuyant sur SIGNAL.

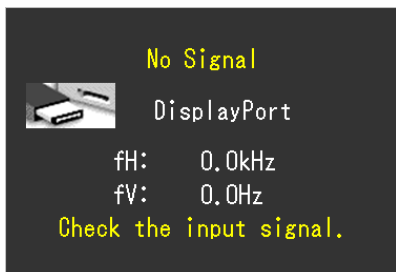

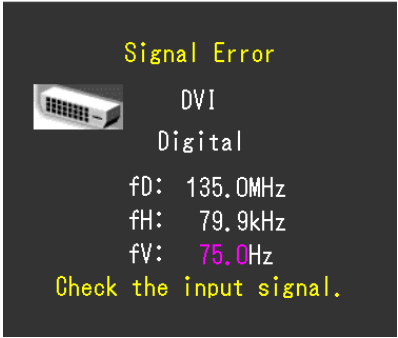
Problème	Cause possible et solution
<ul style="list-style-type: none"> Le message indique que le signal d'entrée est en dehors de la bande de fréquence spécifiée. (Cette fréquence de signal s'affiche en magenta.) <p>Exemple :</p>  <p>fD : Horloge numérique fH : Fréquence de balayage horizontal fV : Fréquence de balayage vertical</p>	<ul style="list-style-type: none"> Vérifiez que l'ordinateur est configuré de façon à correspondre aux besoins du moniteur en matière de résolution et de fréquence de balayage vertical (voir « 2-1. Définir la résolution » (page 15)). Redémarrez l'ordinateur. Sélectionnez un réglage approprié en utilisant l'utilitaire de cartes graphiques. Reportez-vous au manuel d'utilisation de la carte vidéo pour plus d'informations.

6-2. Problèmes d'imagerie

Problème	Cause possible et solution
1. L'écran est trop lumineux ou trop sombre.	<ul style="list-style-type: none">Utilisez « Luminosité » du menu Ajustage pour régler ce problème. (Le rétro-éclairage du moniteur LCD a une durée de vie limitée.) Si l'écran s'assombrit ou scintille, prenez contact avec votre représentant local EIZO.)
2. Les caractères sont flous.	<ul style="list-style-type: none">Vérifiez que l'ordinateur est configuré de façon à correspondre aux besoins du moniteur en matière de résolution et de fréquence de balayage vertical (voir « 2-1. Définir la résolution » (page 15)).
3. Des images rémanentes s'affichent.	<ul style="list-style-type: none">Les images rémanentes sont spécifiques aux moniteurs LCD. Evitez d'afficher la même image pendant trop longtemps.Utilisez l'économiseur d'écran ou la fonction d'économie d'énergie pour éviter d'afficher la même image pendant des périodes prolongées.
4. Des points verts/rouges/bleus/blancs ou des points défectueux restent affichés sur l'écran.	<ul style="list-style-type: none">C'est une caractéristique du panneau LCD et non un défaut.
5. Un moirage ou des marques de pression restent sur l'écran.	<ul style="list-style-type: none">Affichez un écran blanc ou noir sur le moniteur. Le problème peut être ainsi résolu.
6. Des parasites apparaissent sur l'écran.	<ul style="list-style-type: none">Lorsque les signaux du HDCP sont entrés, il est possible que les images normales ne s'affichent pas immédiatement à l'écran.
7. (Entrée DisplayPort) La position d'affichage des fenêtres change.	<ul style="list-style-type: none">Lorsque le signal permutera, la position de la fenêtre changera peut-être. Dans le menu Ajustage, réglez « DP Power Save » sur « Off » (voir « 5-4. Réglage de l'économie d'énergie DisplayPort » (page 37)).
8. (Entrée DisplayPort ou HDMI) Les écrans sont anormaux.	<ul style="list-style-type: none">Utilisez « Ecran » - « Espace couleur » (pour l'entrée HDMI) sous le menu Ajustage pour régler ce problème (voir « 2-4. Spécification de l'espace couleur » (page 26)).Pour l'entrée du signal HDMI, changez le réglage de « Signal Format » (voir « Pour commuter les formats de signal » (page 16)).
9. Une image n'occupe pas tout l'écran.	<ul style="list-style-type: none">Changez le réglage de « Taille » (voir « Sélection du réglage de l'écran » (page 17)).

6-3. Autres problèmes

Problème	Cause possible et solution
1. Le menu Ajustage ne s'affiche pas.	<ul style="list-style-type: none">• Vérifiez si la fonction de verrouillage est activée (voir « 3-4. Touches de verrouillage du fonctionnement » (page 30)).• Les touches de fonctionnement sont verrouillées lorsque ColorNavigator 6 est lancé. Quittez le logiciel.
2. Aucun menu mode n'est affiché.	<ul style="list-style-type: none">• Vérifiez si la fonction de verrouillage est activée (voir « 3-4. Touches de verrouillage du fonctionnement » (page 30)).• Les touches de fonctionnement sont verrouillées lorsque ColorNavigator 6 est lancé. Quittez le logiciel.
3. Le moniteur raccordé avec le câble USB n'est pas détecté. / Les périphériques USB raccordés au moniteur ne fonctionnent pas.	<ul style="list-style-type: none">• Vérifiez que le câble USB est correctement branché (voir « 7-4. Utilisation du bus USB (Universal Serial Bus) » (page 47)).• Vérifiez les paramètres « Outils » – « Sélection de l'USB » sous le menu Ajustage « 4-4. Passage au Port USB automatiquement » (page 35)).• Branchez le câble sur un autre port USB. Si votre ordinateur ou les périphériques fonctionnent correctement après avoir changé de port USB, contactez votre représentant local EIZO. (Consultez le manuel de l'ordinateur pour plus d'informations.)• Redémarrez l'ordinateur.• Si les périphériques fonctionnent correctement lorsque l'ordinateur et les périphériques sont raccordés directement, contactez votre représentant local EIZO.• Assurez-vous que l'ordinateur et le système d'exploitation sont compatibles USB. (Pour toute information sur la compatibilité USB de périphériques, consultez leur fabricant respectif.)• Vérifiez le réglage du BIOS pour la connexion USB si votre ordinateur fonctionne sous Windows. (Consultez le manuel de l'ordinateur pour plus d'informations.)
4. L'audio n'est pas diffusé.	<ul style="list-style-type: none">• Ce moniteur n'est pas équipé de haut-parleurs. Emettre les signaux audio depuis les haut-parleurs de votre ordinateur.

Chapitre 7 Référence

7-1. Fixation du bras

Ce moniteur peut être installé avec un autre bras ou un autre pied compatible en retirant la section du pied standard. Veuillez consulter notre site Web pour les bras (ou les pieds) correspondants.

<http://www.eizoglobal.com>

Attention

- Fixez le bras ou pied conformément aux instructions de son manuel d'utilisation.
- Avant d'utiliser un bras ou un pied d'une autre marque, vérifiez les points suivants et choisissez un produit conforme à la norme VESA.
 - Espacement entre les trous de vis : 100 mm × 100 mm
 - Epaisseur de la plaque : 2,6 mm
 - Suffisamment solide pour supporter le poids du moniteur (à l'exception du pied) et les accessoires tels que les câbles.
- Lorsque vous utilisez le bras ou pied d'un autre fabricant, utilisez les vis suivantes pour le fixer.
 - Vis utilisées pour fixer le pied sur le moniteur.
- Si vous utilisez un bras ou un pied, fixez-le selon les angles suivants d'inclinaison du moniteur.
 - Haut 45°, bas 45°
- Raccordez les câbles après avoir fixé le bras ou pied.
- Une fois le pied retiré, ne le manipulez pas vers le haut ou le bas. Vous risqueriez de vous blesser ou d'endommager l'appareil.
- Le moniteur et le bras ou pied sont lourds. Vous pourriez vous blesser ou endommager le matériel en les laissant tomber.
- Lors du réglage du moniteur en style portrait, tournez l'écran du moniteur de 90° dans le sens des aiguilles d'une montre.

Procédure

1. Posez le moniteur LCD sur un tissu doux étalé sur une surface stable avec la surface de l'écran tournée vers le bas.

2. Enlevez le pied.

Préparez un tournevis. Desserrez les vis (quatre) fixant l'appareil et le pied à l'aide du tournevis.

3. Fixez le bras ou le pied au moniteur.

Fixez le moniteur au bras ou pied en utilisant les vis fixant le pied au moniteur.

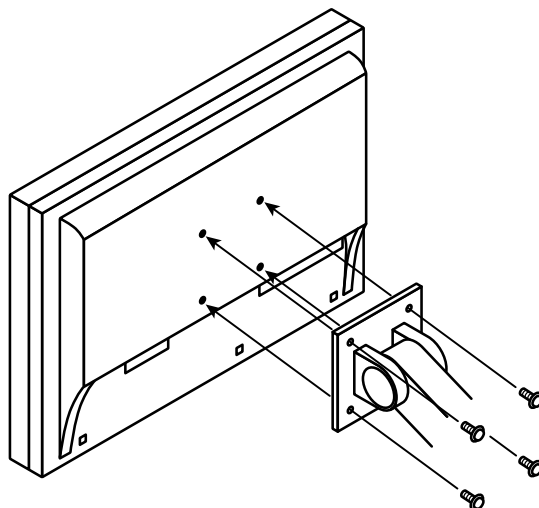

7-2. Détachement/Fixation de la base du pied

Procédure de détachement

La base du pied ayant été détachée pendant la configuration peut être détachée en effectuant les procédures suivantes.

1. Posez le moniteur LCD sur un tissu propre étalé sur une surface stable avec la surface du panneau tournée vers le bas.
2. Soulevez le levier sur le fond de la base du pied.

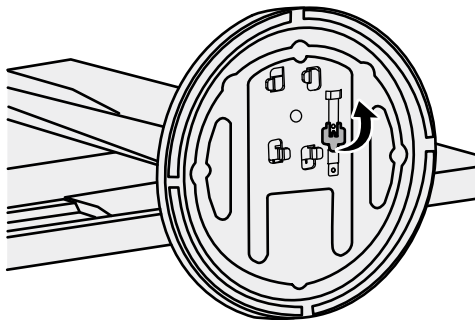

3. Tournez la base du pied dans le sens antihoraire pour la démonter.

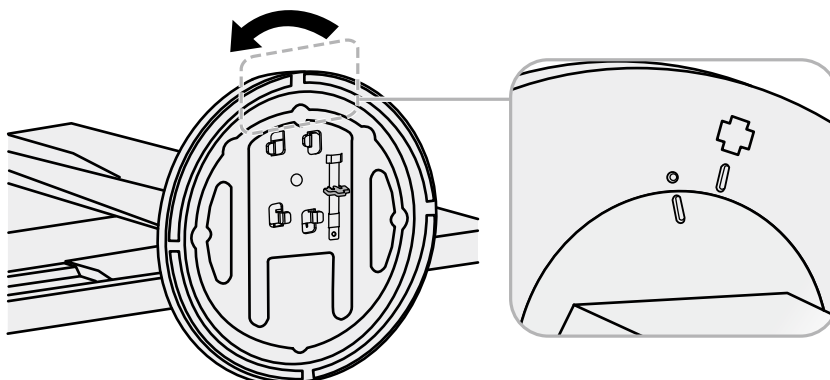

Procédure de fixation

Une fois ôtée, la base du pied peut être à nouveau montée sur le moniteur selon les procédures suivantes.

1. Posez le moniteur LCD sur un tissu doux étalé sur une surface stable avec la surface de l'écran tournée vers le bas.

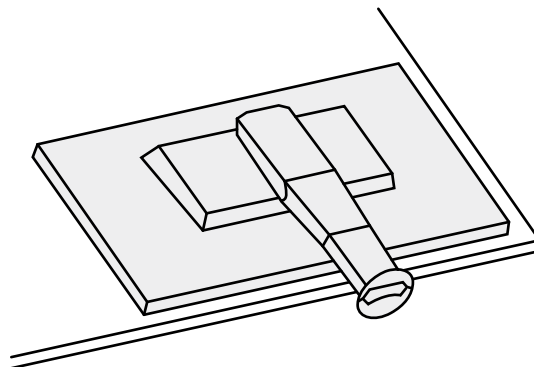

2. Fixez la base du pied sur l'équerre du pied.

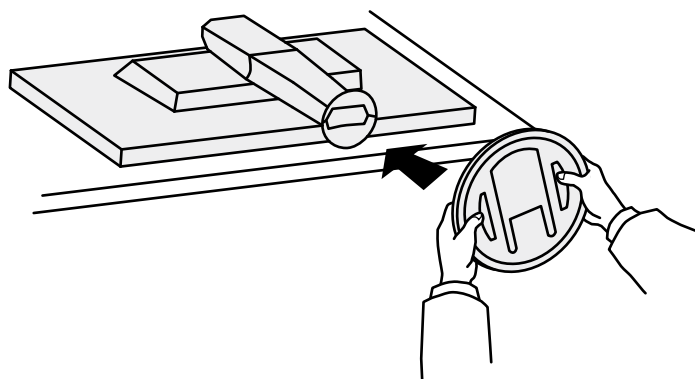

3. Tournez la base du pied dans le sens horaire jusqu'à ce que vous entendiez un déclit.

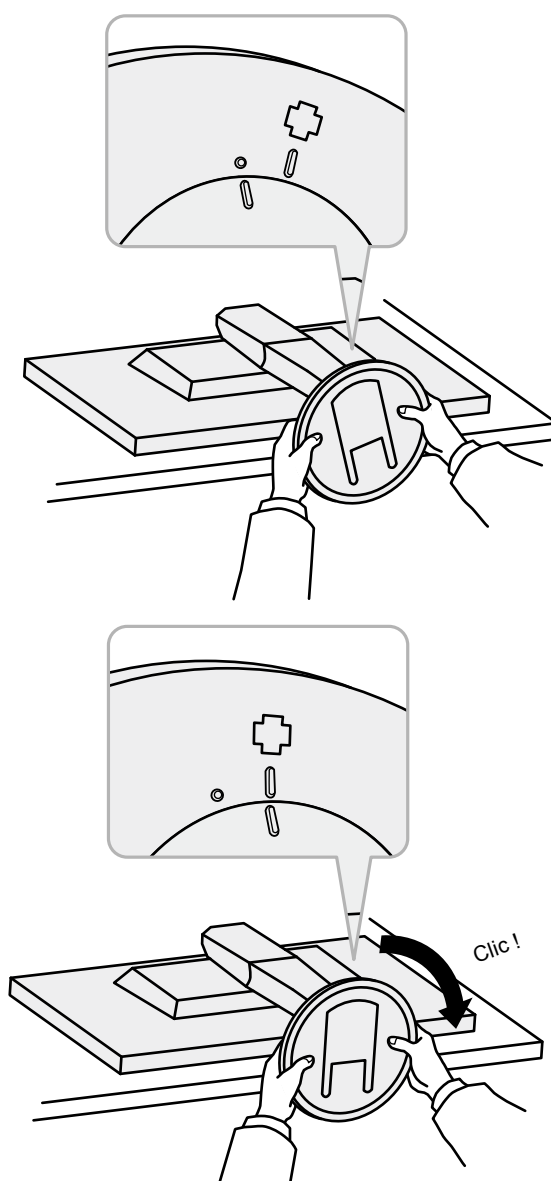

7-3. Fixation/Détachement de l'enveloppe de câbles

Une enveloppe de câbles est fournie avec ce produit. Utilisez l'enveloppe pour organiser les câbles connectés au moniteur.

Procédure de fixation

1. Passez les câbles à travers l'enveloppe de câbles.
2. Fermez l'ouverture de l'enveloppe de câbles.

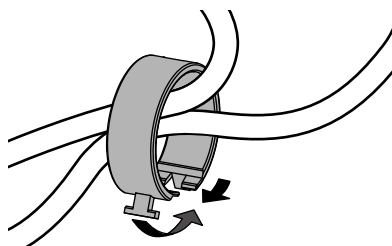

3. Tout en maintenant l'enveloppe de câbles fermée, fixez-la sur le pied.

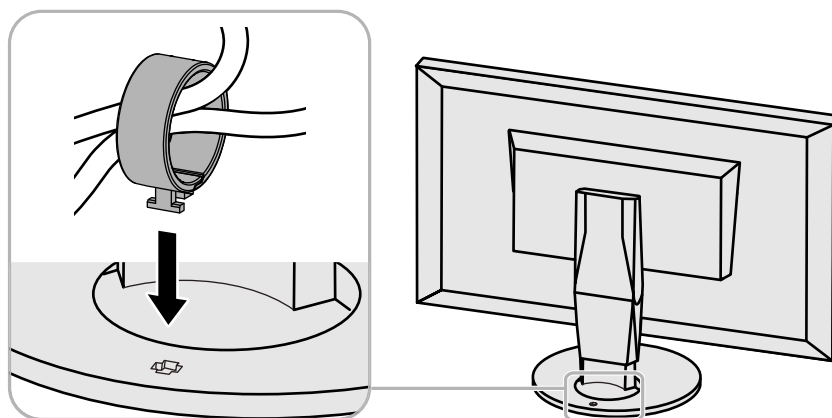

Remarque

- L'enveloppe de câbles peut être insérée perpendiculairement ou parallèlement au pied. Changez le sens de l'enveloppe de câbles en fonction des conditions des câbles.

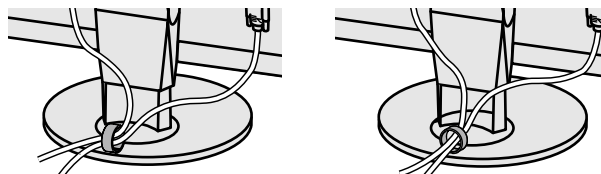

Procédure de détachement

- 1. Fermez l'ouverture de l'enveloppe de câbles.**
- 2. Tout en maintenant l'enveloppe de câbles fermée, retirez-la du pied.**

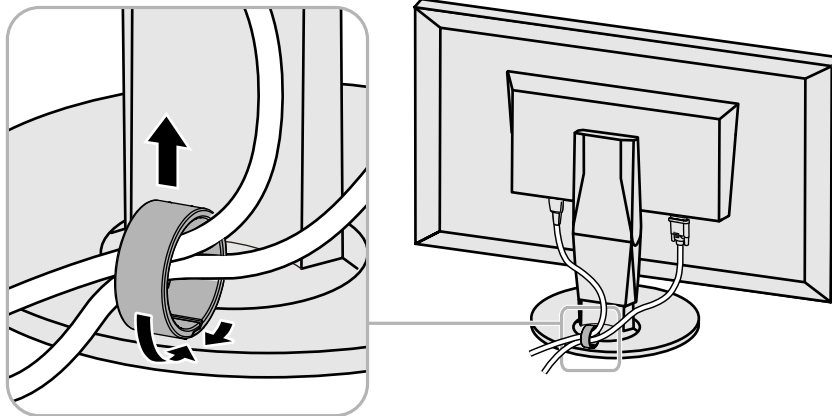

7-4. Utilisation du bus USB (Universal Serial Bus)

Ce moniteur a un hub USB. Il fonctionne comme un concentrateur USB lorsqu'il est branché à un PC compatible USB, permettant la connexion à des périphériques USB.

● Exigence du système

- Un ordinateur (incluant les périphériques ayant une fonction hôte USB) et un système d'exploitation conformes à la spécification USB révision 2.0
- Câble USB

Attention

- Ce moniteur peut ne pas fonctionner selon l'ordinateur, le système d'exploitation ou les périphériques. Pour toute information sur la compatibilité USB de vos périphériques, contactez leurs fabricants.
- Les périphériques raccordés au port USB amont et aval continuent de fonctionner lorsque le moniteur est en mode d'économie d'énergie ou si la touche d'alimentation du moniteur est réglée sur Off. Par conséquent, la consommation d'énergie du moniteur varie selon les périphériques connectés, même si ceux-ci sont en mode d'économie d'énergie.
- Si l'alimentation du moniteur est sur Off, le périphérique raccordé au port aval USB ne fonctionne pas.

● Procédure de branchement

1. Branchez le câble de signal entre un ordinateur et le moniteur, et mettez l'ordinateur en marche.
2. Raccordez le câble USB entre le port USB aval de l'ordinateur et le port USB amont du moniteur.
3. Permet de raccorder le périphérique USB au port USB aval du moniteur.

Remarque

- Par défaut, le port USB amont 1 est activé. Pour brancher deux ordinateurs, voir « 4-4. Passage au Port USB automatiquement » (page 35).

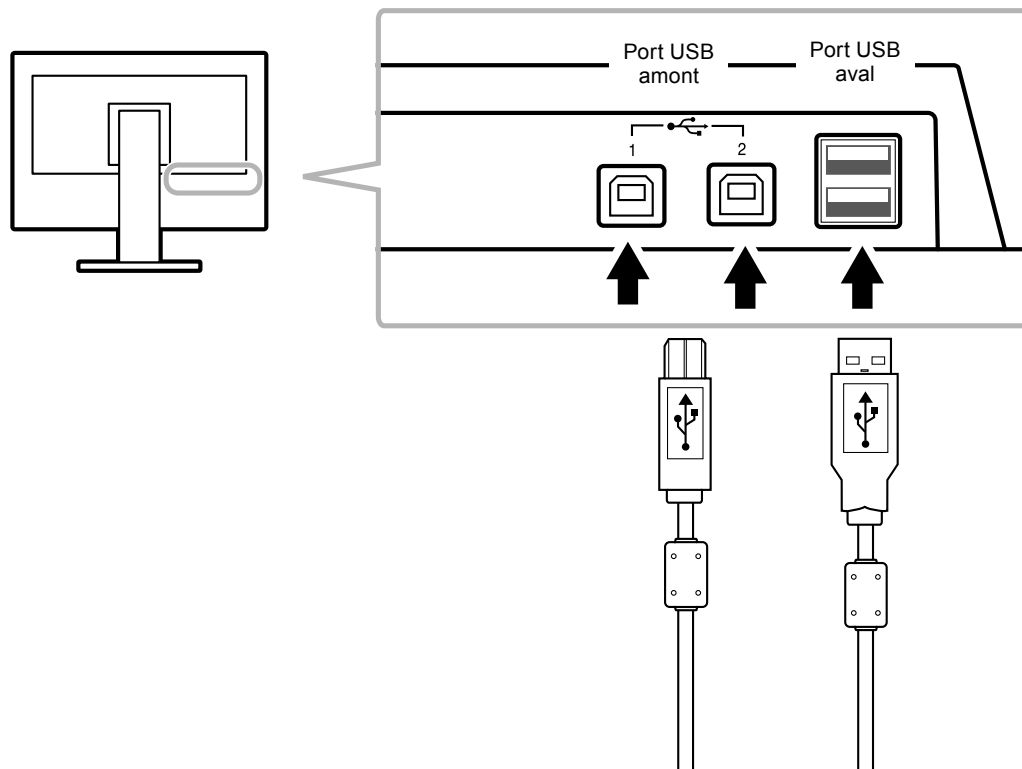

7-5. Afficher les informations du moniteur

● Affichage des informations sur le signal

Cette fonction permet d'afficher les informations sur les signaux d'entrée affichés actuellement.

Procédure

1. Sélectionnez « Outils » dans le menu Ajustage, puis appuyez sur ENTER.
2. Sélectionnez « Infos signal » dans « Outils », puis appuyez sur ENTER.
« Infos Signal » s'affiche.
(Exemple)

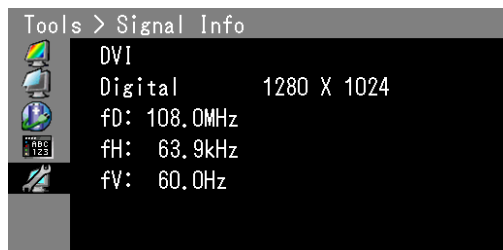

● Affichage des informations relatives au moniteur

Cette fonction permet d'afficher les informations sur le moniteur.

Procédure

1. Sélectionnez « Outils » dans le menu Ajustage, puis appuyez sur ENTER.
2. Sélectionnez « Infos moniteur » dans le menu « Outils », puis appuyez sur ENTER.
« Infos Moniteur » s'affiche.

Cette fonction permet d'afficher le nom du modèle, le numéro de série, la version du micrologiciel et l'état de la licence ColorNavigator 6.

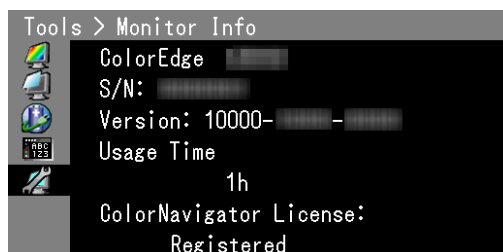

Attention

- Lorsque vous mettez le moniteur sous tension pour la première fois, la durée d'utilisation peut être supérieure à 0 en raison des tests effectués en usine.
-

7-6. Specifications

Panneau LCD	Taille	27,0 pouces (680 mm)		
	Type	Écran TFT couleur (IPS)		
	Rétroéclairage	LED		
	Zone d'affichage (H × V)	596,7 mm × 335,6 mm (23,5 pouces × 13,2 pouces)		
	Angles de visionnage	Horizontal 178°, vertical 178°		
	Luminosité recommandée	120 cd/m ² ou moins (avec une « Température » de couleur comprise entre « 5000 K » et « 6500 K »)		
	Résolution recommandée	2560 × 1440		
	Rapport de contraste	1000 : 1 ("DUE Priority" : "Brightness")		
	Pas de masque	0,2331 mm × 0,2331 mm		
	Temps de réponse	Noir-blanc-noir :	Env. 14 ms	
		De gris à gris :	Env. 15 ms	
Gamme de couleurs	Couverture de l'espace couleur Adobe® RGB	99%		
	Rapport NTSC	108%		
Signal vidéo	Terminal d'entrée	DVI-D x 1 (Single Link / Dual Link, applicable à HDCP) HDMI x 1 (Applicable à HDCP) DisplayPort x 1 (Applicable à HDCP)		
	Fréquence de point (Max.)	DVI / DisplayPort	242 MHz	
		HDMI	164,5 MHz	
	Fréquence de balayage horizontal	DVI / DisplayPort	26 kHz à 89 kHz	
		HDMI	15 kHz à 78 kHz	
	Fréquence de balayage vertical	DVI / DisplayPort / HDMI	23,75 Hz à 63 Hz (720 x 400 : 69 Hz à 71 Hz)	
		Mode à trame synchrone	23,75 Hz à 30,5 Hz 47,5 Hz à 61 Hz	
	Maximum de couleurs affichables	DisplayPort	Environ 1073,74 millions de couleurs (pour 10 bits)	
		HDMI	Environ 1073,74 millions de couleurs (pour 10 bits, 12 bits)	
		DVI	Env. 16,77 millions de couleurs	
	Plug & Play	DVI / HDMI	Structure VESA DDC 2B/EDID 1.3	
DisplayPort		Structure VESA DisplayPort / EDID 1.4		
Alimentation			100 à 240 VCA ±10%, 50/60 Hz 0,90 A à 0,45 A	
	Consommation électrique	Affichage à l'écran allumé	86 W ou moins	
		Mode économie d'énergie	0,7 W ou moins	(uniquement lorsque le connecteur DisplayPort est connecté, « DP Power Save » est réglé sur « Marche », « Sélection entrée » est réglé sur « Manuel », aucun périphérique USB n'est connecté et le système d'exploitation est entré en mode de veille ou le réglage de mise hors tension du moniteur a fonctionné)
		Hors tension	0,5 W ou moins	(lorsqu'aucun périphérique USB n'est raccordé, « DP Power Save » est réglé sur « Marche »)
		Alimentation principale coupée	0 W	
	Réglages de la fonction d'économie d'énergie	DVI	DVI DMPM	
		DisplayPort	DisplayPort Standard V1.1a	

Spécifications physiques	Dimensions (largeur) × (hauteur) × (profondeur)	Unité principale	646 mm (25,4 pouces) × 413 mm - 561 mm (16,3 pouces - 22,1 pouces) × 245 mm (9,6 pouces)
		Unité principale (sans pied)	646 mm (25,4 pouces) × 402 mm (15,8 pouces) × 72,5 mm (2,85 pouces)
	Poids	Unité principale	Env. 10,6 kg (23.4 lbs.)
		Unité principale (sans pied)	Env. 7,7 kg (17 lbs.)
	Plage de déplacement	Inclinaison	Haut 35°, bas 5°
		Pivotement	344°
		Hauteur réglable	141 mm (5,6 pouces) (pour une inclinaison de 35°) 148 mm (5,8 pouces) (pour une inclinaison de 0°)
Rotation :		90° (vers la droite)	
Conditions ambiantes	Température	En fonctionnement	0°C à 35°C (32°F à 95°F)
		Transport/Stockage	-20°C à 60°C (-4°F à 140°F)
	Humidité (HR, sans condensation)	En fonctionnement	20% à 80%
		Transport/Stockage	10% à 90%
	Pression atmosphérique	En fonctionnement	540 hPa à 1060 hPa
		Transport/Stockage	200 hPa à 1060 hPa
USB	Terminal d'entrée	Port amont × 2, Port aval × 2	
	Norme	USB Specification Revision 2.0	
	Alimentation courante	500 mA max./1 port	

Principaux réglages par défaut

Color Mode		1-Custom
Taille	DVI / HDMI(Signal PC) / DisplayPort	Plein
	HDMI(video: signal HD)	Elargi
	HDMI(video: signal SD)	Auto
Espace couleur		Auto
Niveau réglages	DVI	Off
	DisplayPort / HDMI	Auto
Super blanc		Off
Réduction du bruit		Off
Veille		On
Langue		English
Position du menu		Centre
Sélection entrée		Manuel
Sélection de l'USB		USB-1
Signal Format	DVI	Dual Link
	HDMI	Video

Dimensions externes

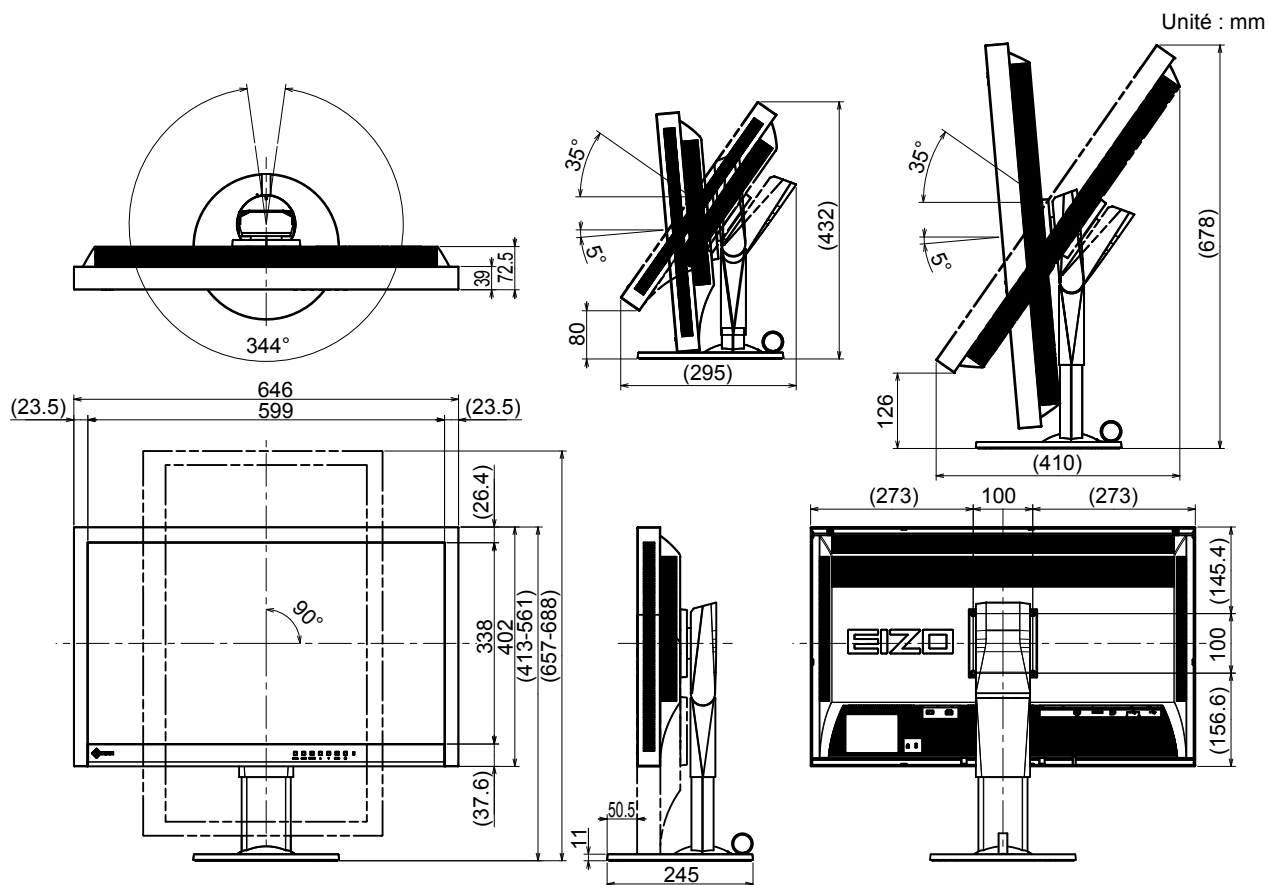

● Accessoires

Kit de nettoyage	EIZO « ScreenCleaner »
Câble de signal	HH200HS (HDMI) PP200 (DisplayPort)

Pour obtenir les toutes dernières informations relatives aux accessoires, consultez notre site Web.
<http://www.eizoglobal.com>

Chapitre 8 Glossaire

Adobe® RGB

Il s'agit de la définition de l'espace couleur fonctionnel RGB proposé par Adobe Systems en 1998. La gamme de reproduction des couleurs (palette de couleurs) est plus étendue que le sRGB et s'adapte parfaitement à des domaines tels que l'impression, etc.

DisplayPort

Il s'agit de la norme des interfaces pour les signaux d'images standardisés en accord avec VESA. Elle a été développée dans le but de remplacer les interfaces conventionnelles DVI et analogiques. Elle peut permettre de transmettre des signaux de haute résolution et des signaux sonores, non pris en charge par DVI. Les connecteurs de taille standard et mini ont été normalisés.

DVI (Digital Visual Interface)

DVI est une norme d'interface numérique. L'interface DVI permet la transmission directe des données numériques du PC sans perte.

Ceci inclut le système de transmission TMDS et les connecteurs DVI. Il existe deux types de connecteurs DVI. Le premier est le connecteur DVI-D réservé à l'entrée de signaux numériques. L'autre est le connecteur DVI-I qui accepte des signaux numériques et analogiques.

DVI DMPM (DVI Digital Monitor Power Management)

DVI DMPM est une fonction d'économie d'énergie adaptée à l'interface numérique. Les états « moniteur allumé » (mode de fonctionnement normal) et « actif éteint » (mode économie d'énergie) sont indispensables pour le mode d'alimentation DVI DMPM du moniteur.

Espace couleur

Il existe les modes YUV, RGB, etc. YUV exprime la couleur au moyen de la luminance (Y), la différence de couleur de bleu (U) et la différence de couleur de rouge (V). Le RGB fonctionne en utilisant une palette des trois couleurs rouge (R), vert (G) et bleu (B).

Gain

Cette fonction est utilisée pour régler chaque paramètre de couleur pour le rouge, le vert et le bleu. Un moniteur LCD peut afficher des couleurs en faisant passer la lumière par le filtre coloré du panneau. Le rouge, le vert et le bleu sont les trois couleurs primaires. Toutes les couleurs affichées à l'écran sont une combinaison de ces trois couleurs. Le ton peut être modifié en réglant l'intensité de lumière (volume) traversant le filtre de chaque couleur.

Gamma

Généralement, la luminosité du moniteur varie de façon non linéaire selon le niveau du signal d'entrée ; c'est ce qu'on appelle la « caractéristique Gamma ». Lorsque la valeur gamma est faible, la zone des nuances intermédiaires s'affiche plus brillante et plus sombre lorsque la valeur est élevée. Les changements de la valeur gamma n'affectent pas le contraste. Une valeur gamma appropriée au contenu de l'affichage doit être sélectionnée.

HDCP (High-bandwidth Digital Content Protection)

Il s'agit d'un système de codage des signaux numériques, qui a été développé afin de protéger les contenus numériques (vidéo, musique, etc.) contre la copie.

La technologie HDCP permet de sécuriser la transmission des contenus numériques en codant côté sortie le contenu envoyé via le connecteur DVI ou HDMI et en le décodant ensuite côté entrée. Aucun contenu numérique ne peut être reproduit si les équipements côtés sortie et entrée ne sont pas compatibles HDCP.

HDMI (High-Definition Multimedia Interface)

HDMI est une norme d'interface numérique, développée pour les appareils électriques ou les périphériques audio-vidéo (AV). Cette norme est publiée sur la base de la norme DVI qui est l'une des spécifications d'interface pour le raccordement entre un ordinateur et un moniteur. L'image projetée, le son et le signal de contrôle sans compression peuvent être envoyés/reçus à l'aide d'un câble.

Overdrive

Cette technologie améliore la vitesse de réponse en augmentant la différence potentielle lors du mouvement de pixels à cristaux liquides. Elle est utilisée pour les écrans de télévisions à cristaux liquides et autres dispositifs similaires. Améliorant le temps de réponse des graduations intermédiaires souvent présentes dans les images animées, elle permet un affichage net en trois dimensions avec peu d'images rémanente.

Résolution

Le panneau LCD est constitué d'un grand nombre de pixels d'une taille spécifiée qui s'allument pour former l'image affichée à l'écran. Le moniteur est constitué de 2560 pixels horizontaux et de 1440 pixels verticaux. A une résolution de 2560 × 1440, tous les pixels sont affichés en plein écran (1:1).

sRGB (Norme RGB)

Norme internationale pour la reproduction couleur et l'espace couleur sur des dispositifs périphériques (tels que moniteurs, imprimantes, appareils photos numériques, scanners). C'est une forme simple d'harmonisation des couleurs sur Internet, qui permet d'afficher les couleurs en utilisant des tons proches de ceux des dispositifs de transmission et de réception.

Température

La température de couleur est une méthode de mesure de la tonalité du blanc, indiquée généralement en degrés Kelvin. L'écran devient rougeâtre à basse température et bleuâtre à température élevée, comme la température de la flamme.

5000 K : blanc légèrement rougeâtre

6500 K : blanc appelé couleur en lumière naturelle

9300 K : blanc légèrement bleuté

Marque commerciale

Les termes HDMI et HDMI High-Definition Multimedia Interface ainsi que le logo HDMI sont des marques commerciales ou des marques déposées de HDMI Licensing, LLC aux États-Unis et dans d'autres pays.

Le logo DisplayPort Compliance et VESA sont des marques déposées de Video Electronics Standards Association.

Acrobat, Adobe, Adobe AIR et Photoshop sont des marques déposées de Adobe Systems Incorporated aux États-Unis et dans d'autres pays.

AMD Athlon et AMD Opteron sont des marques commerciales de Advanced Micro Devices, Inc.

Apple, ColorSync, eMac, iBook, iMac, iPad, Mac, MacBook, Macintosh, Mac OS, PowerBook et QuickTime sont des marques déposées de Apple Inc.

ColorMunki, Eye-One et X-Rite sont des marques déposées ou des marques commerciales de X-Rite Incorporated aux États-Unis et/ou dans d'autres pays.

ColorVision et ColorVision Spyder2 sont des marques déposées de DataColor Holding AG aux États-Unis.

Spyder3 et Spyder4 sont des marques commerciales de DataColor Holding AG.

ENERGY STAR est une marque déposée de l'Agence américaine de Protection de l'Environnement aux États-Unis et dans d'autres pays.

GRACoL et IDEAlliance sont des marques déposées de International Digital Enterprise Alliance.

NEC est une marque déposée de NEC Corporation.

PC-9801 et PC-9821 sont des marques commerciales de NEC Corporation.

NextWindow est une marque commerciale de NextWindow Ltd.

Intel, Intel Core, Pentium et Thunderbolt sont des marques commerciales d'Intel Corporation aux États-Unis et dans/ou dans d'autres pays.

PowerPC est une marque déposée de International Business Machines Corporation.

PlayStation est une marque déposée de Sony Computer Entertainment Inc.

PSP et PS3 sont des marques commerciales de Sony Computer Entertainment Inc.

RealPlayer est une marque déposée de RealNetworks, Inc.

TouchWare est une marque commerciale de 3M Touch Systems, Inc.

Windows, Windows Media, Windows Vista, SQL Server, Xbox 360 et Internet Explorer sont des marques déposées de Microsoft Corporation aux États-Unis et dans d'autres pays.

YouTube est une marque déposée de Google Inc.

Firefox est une marque déposée de la fondation Mozilla.

Kensington et MicroSaver sont des marques déposées d'ACCO Brands Corporation.

EIZO, le logo EIZO, ColorEdge, DuraVision, FlexScan, FORIS, RadiCS, RadiForce, RadiNET, Raptor et ScreenManager sont des marques déposées de EIZO Corporation au Japon et dans d'autres pays.

ColorNavigator 6, EcoView NET, EIZO EasyPIX, EIZO Monitor Configurator, EIZO ScreenSlicer, G-Ignition, i•Sound, Re/Vue, Screen Administrator, et UniColor Pro sont des marques commerciales de EIZO Corporation.

SMfit est une marque commerciale sous licence de EIZO Corporation.

Tous les autres noms de sociétés et de produits sont des marques commerciales ou des marques déposées de leurs propriétaires respectifs.

Licence / Droit d'auteur

Une police bitmap round gothic gras utilisée pour les caractères affichés au dessus de ce produit est conçue par Ricoh.

FCC Declaration of Conformity

For U.S.A. , Canada, etc. (rated 100-120 Vac) Only

FCC Declaration of Conformity

We, the Responsible Party

EIZO Inc.

5710 Warland Drive, Cypress, CA 90630

Phone: (562) 431-5011

declare that the product

Trade name: EIZO

Model: ColorEdge CS270

is in conformity with Part 15 of the FCC Rules. Operation of this product is subject to the following two conditions: (1) this device may not cause harmful interference, and (2) this device must accept any interference received, including interference that may cause undesired operation.

This equipment has been tested and found to comply with the limits for a Class B digital device, pursuant to Part 15 of the FCC Rules. These limits are designed to provide reasonable protection against harmful interference in a residential installation. This equipment generates, uses, and can radiate radio frequency energy and, if not installed and used in accordance with the instructions, may cause harmful interference to radio communications. However, there is no guarantee that interference will not occur in a particular installation. If this equipment does cause harmful interference to radio or television reception, which can be determined by turning the equipment off and on, the user is encouraged to try to correct the interference by one or more of the following measures.

- * Reorient or relocate the receiving antenna.
- * Increase the separation between the equipment and receiver.
- * Connect the equipment into an outlet on a circuit different from that to which the receiver is connected.
- * Consult the dealer or an experienced radio/TV technician for help.

Changes or modifications not expressly approved by the party responsible for compliance could void the user's authority to operate the equipment.

Note

Use the attached specified cable below or EIZO signal cable with this monitor so as to keep interference within the limits of a Class B digital device.

- AC Cord
- Shielded Signal Cable (enclosed)

Canadian Notice

This Class B digital apparatus complies with Canadian ICES-003.

Cet appareil numérique de la classe B est conforme à la norme NMB-003 du Canada.

Hinweise zur Auswahl des richtigen Schwenkarms für Ihren Monitor

Dieser Monitor ist für Bildschirmarbeitsplätze vorgesehen. Wenn nicht der zum Standardzubehör gehörige Schwenkarm verwendet wird, muss statt dessen ein geeigneter anderer Schwenkarm installiert werden. Bei der

Auswahl des Schwenkarms sind die nachstehenden Hinweise zu berücksichtigen:

Der Standfuß muß den nachfolgenden Anforderungen entsprechen:

- a) Der Standfuß muß eine ausreichende mechanische Stabilität zur Aufnahme des Gewichtes vom Bildschirmgerät und des spezifizierten Zubehörs besitzen. Das Gewicht des Bildschirmgerätes und des Zubehörs sind in der zugehörigen Bedienungsanleitung angegeben.
- b) Die Befestigung des Standfusses muß derart erfolgen, daß die oberste Zeile der Bildschirmanzeige nicht höher als die Augenhöhe eines Benutzers in sitzender Position ist.
- c) Im Fall eines stehenden Benutzers muß die Befestigung des Bildschirmgerätes derart erfolgen, daß die Höhe der Bildschirmmitte über dem Boden zwischen 135 – 150 cm beträgt.
- d) Der Standfuß muß die Möglichkeit zur Neigung des Bildschirmgerätes besitzen (max. vorwärts: 5°, min. nach hinten $\geq 5^\circ$).
- e) Der Standfuß muß die Möglichkeit zur Drehung des Bildschirmgerätes besitzen (max. $\pm 180^\circ$). Der maximale Kraftaufwand dafür muß weniger als 100 N betragen.
- f) Der Standfuß muß in der Stellung verharren, in die er manuell bewegt wurde.
- g) Der Glanzgrad des Standfusses muß weniger als 20 Glanzeinheiten betragen (seidenmatt).
- h) Der Standfuß mit Bildschirmgerät muß bei einer Neigung von bis zu 10° aus der normalen aufrechten Position kippsicher sein.

Hinweis zur Ergonomie :

Dieser Monitor erfüllt die Anforderungen an die Ergonomie nach EK1-ITB2000 mit dem Videosignal, 2560 × 1440, Digital Eingang und mindestens 60,0 Hz Bildwiederholfrequenz, non interlaced. Weiterhin wird aus ergonomischen Gründen empfohlen, die Grundfarbe Blau nicht auf dunklem Untergrund zu verwenden (schlechte Erkennbarkeit, Augenbelastung bei zu geringem Zeichenkontrast.)

„Maschinenlärminformations-Verordnung 3. GPSGV:

Der höchste Schalldruckpegel beträgt 70 dB(A) oder weniger gemäss EN ISO 7779“

GARANTIE LIMITÉE

LIMITED WARRANTY

EIZO Corporation (hereinafter referred to as “**EIZO**”) and distributors authorized by EIZO (hereinafter referred to as the “**Distributors**”) warrant, subject to and in accordance with the terms of this limited warranty (hereinafter referred to as the “**Warranty**”), to the original purchaser (hereinafter referred to as the “**Original Purchaser**”) who purchased the product specified in this document (hereinafter referred to as the “**Product**”) from EIZO or Distributors, that EIZO and Distributors shall, at their sole discretion, either repair or replace the Product at no charge if the Original Purchaser becomes aware within the Warranty Period (defined below) that the Product malfunctions or is damaged in the course of normal use of the Product in accordance with the description in the instruction manual attached to the Product (hereinafter referred to as the “**User’s Manual**”).

The period of this Warranty is limited to (i) five (5) years from the date of purchase of the Product; or, limited to the expiration of (ii) 30,000 hours of its use of the Product (hereinafter referred to as the “**Warranty Period**”). EIZO and Distributors shall bear no liability or obligation with regard to the Product in relation to the Original Purchaser or any third parties other than as provided under this Warranty.

EIZO and Distributors will cease to hold or store any parts (excluding design parts) of the Product upon expiration of seven (7) years after the production of such parts is discontinued. In repairing the monitor, EIZO and Distributors will use renewal parts which comply with our QC standards. If the unit cannot be repaired due to its condition or the stockout of a relevant part, EIZO and Distributors may offer the replacement by a product with equivalent performance instead of repairing it.

The Warranty is valid only in the countries or territories where the Distributors are located. The Warranty does not restrict any legal rights of the Original Purchaser.

Notwithstanding any other provision of this Warranty, EIZO and Distributors shall have no obligation under this Warranty whatsoever in any of the cases as set forth below:

- (a) Any defect of the Product caused by freight damage, modification, alteration, abuse, misuse, accident, incorrect installation, disaster, faulty maintenance and/or improper repair by third party other than EIZO and Distributors;
- (b) Any incompatibility of the Product due to possible technical innovations and/or regulations;
- (c) Any deterioration of the sensor;
- (d) Any deterioration of display performance caused by the deterioration of expendable parts such as the LCD panel and/or backlight, etc. (e.g. changes in brightness, changes in brightness uniformity, changes in color, changes in color uniformity, defects in pixels including burnt pixels, etc.);
- (e) Any defect of the Product caused by external equipment;
- (f) Any defect of the Product on which the original serial number has been altered or removed;
- (g) Any normal deterioration of the product, particularly that of consumables, accessories, and/or attachments (e.g. buttons, rotating parts, cables, User’s Manual, etc.); and
- (h) Any deformation, discoloration, and/or warp of the exterior of the product including that of the surface of the LCD panel.

To obtain service under the Warranty, the Original Purchaser must deliver the Product, freight prepaid, in its original package or other adequate package affording an equal degree of protection, assuming the risk of damage and/or loss in transit, to the local Distributor. The Original Purchaser must present proof of purchase of the Product and the date of such purchase when requesting services under the Warranty.

The Warranty Period for any replaced and/or repaired product under this Warranty shall expire at the end of the original Warranty Period.

EIZO OR DISTRIBUTORS ARE NOT RESPONSIBLE FOR ANY DAMAGE TO, OR LOSS OF, DATA OR OTHER INFORMATION STORED IN ANY MEDIA OR ANY PART OF ANY PRODUCT RETURNED TO EIZO OR DISTRIBUTORS FOR REPAIR.

EIZO AND DISTRIBUTORS MAKE NO FURTHER WARRANTIES, EXPRESSED OR IMPLIED, WITH RESPECT TO THE PRODUCT AND ITS QUALITY, PERFORMANCE, MERCHANTABILITY OR FITNESS FOR ANY PARTICULAR USE. IN NO EVENT SHALL EIZO OR DISTRIBUTORS BE LIABLE FOR ANY INCIDENTAL, INDIRECT, SPECIAL, CONSEQUENTIAL OR OTHER DAMAGE WHATSOEVER (INCLUDING, WITHOUT LIMITATION, DAMAGES FOR LOSS OF PROFIT, BUSINESS INTERRUPTION, LOSS OF BUSINESS INFORMATION, OR ANY OTHER PECUNIARY LOSS) ARISING OUT OF THE USE OR INABILITY TO USE THE PRODUCT OR IN ANY CONNECTION WITH THE PRODUCT, WHETHER BASED ON CONTRACT, TORT, NEGLIGENCE, STRICT LIABILITY OR OTHERWISE, EVEN IF EIZO OR DISTRIBUTORS HAVE BEEN ADVISED OF THE POSSIBILITY OF SUCH DAMAGES. THIS EXCLUSION ALSO INCLUDES ANY LIABILITY WHICH MAY ARISE OUT OF THIRD PARTY CLAIMS AGAINST THE ORIGINAL PURCHASER. THE ESSENCE OF THIS PROVISION IS TO LIMIT THE POTENTIAL LIABILITY OF EIZO AND DISTRIBUTORS ARISING OUT OF THIS LIMITED WARRANTY AND/OR SALES.

BEGRENZTE GARANTIE

EIZO Corporation (im Weiteren als „**EIZO**“ bezeichnet) und die Vertragsimporteure von EIZO (im Weiteren als „**Vertrieb(e)**“ bezeichnet) garantieren dem ursprünglichen Käufer (im Weiteren als „**Erstkäufer**“ bezeichnet), der das in diesem Dokument vorgegebene Produkt (im Weiteren als „**Produkt**“ bezeichnet) von EIZO oder einem Vertrieb erworben hat, gemäß den Bedingungen dieser beschränkten Garantie (im Weiteren als „**Garantie**“ bezeichnet), dass EIZO und der Vertrieb nach eigenem Ermessen das Produkt entweder kostenlos reparieren oder austauschen, falls der Erstkäufer innerhalb der Garantiefrist (weiter unten festgelegt) eine Fehlfunktion bzw. Beschädigung des Produkts feststellt, die während des normalen Gebrauchs des Produkts gemäß den Anweisungen des zum Lieferumfang des Produkts gehörenden Benutzerhandbuchs (im Weiteren als „**Benutzerhandbuch**“ bezeichnet) aufgetreten ist.

Die Dauer der Garantieleistung beträgt (i) fünf (5) Jahre ab dem Erstverkaufsdatum des Produkts oder (ii) 30.000 Betriebsstunden des Produkts (im Weiteren als „**Garantiefrist**“ bezeichnet). EIZO und die Vertriebe übernehmen über den Rahmen dieser Garantie hinaus hinsichtlich des Produkts keinerlei Haftung oder Verpflichtung dem Erstkäufer oder Dritten gegenüber.

Nach Ablauf von sieben (7) Jahren nach Ende der Produktion solcher Teile werden EIZO und Vertriebshändler keine Teile (mit Ausnahme von Konstruktionsteilen) mehr vorhalten und lagern. EIZO und seine Vertriebspartner verpflichten sich, bei einer etwaigen Reparatur des Monitors ausschließlich Produkte gemäß den EIZO-Qualitätssicherungsstandards zu verwenden. Wenn das Gerät aufgrund seines Zustands oder eines Fehlbestands bei einem entsprechenden Teil nicht repariert werden kann, können EIZO und Vertriebshändler statt der Reparatur des Geräts den Austausch gegen ein Produkt mit gleichwertiger Leistung anbieten.

Diese Garantie gilt nur in Ländern oder Gebieten, in denen sich Vertriebe befinden. Die gesetzlichen Gewährleistungsrechte des Erstkäufers gegenüber dem Verkäufer werden durch diese Garantie nicht berührt.

EIZO und die Vertriebe besitzen im Rahmen dieser Garantie keinerlei Verpflichtung in den folgenden Fällen:

- (a) Produktdefekte, die auf Frachtschäden, Modifikation, Nachgestaltung, Missbrauch, Fehlbedienung, Unfälle, unsachgemäße Installation, Naturkatastrophen, fehlerhafte Wartung und/oder unsachgemäße Reparatur durch eine andere Partei als EIZO und die Vertriebe zurückzuführen sind.
- (b) Eine Inkompatibilität des Produkts aufgrund von technischen Neuerungen und/oder neuen Bestimmungen, die nach dem Kauf in Kraft treten.
- (c) Jegliche Verschlechterung des Sensors.
- (d) Jegliche Verschlechterung der Bildschirmleistung, die durch Verschleißteile wie das LCD-Panel und/oder die Hintergrundbeleuchtung usw. hervorgerufen werden (z.B. Veränderungen von Helligkeit oder Helligkeitsverteilung, Veränderungen von Farbe oder Farbverteilung, Pixeldefekte einschließlich von durchgebrannten Pixeln usw.).
- (e) Produktdefekte, die durch externe Geräte verursacht werden.
- (f) Jeglicher Defekt eines Produkts, dessen ursprüngliche Seriennummer geändert oder entfernt wurde.
- (g) Normale Abnutzung des Produkts, insbesondere von Verbrauchsteilen, Zubehörteilen und/oder Beilagen (z.B. Tasten, drehbare Teile, Kabel, Benutzerhandbuch usw.); sowie
- (h) Verformungen, Verfärbungen und/oder Verziehungen am Produktäußeren, einschließlich der Oberfläche des LCD-Panels.

Bei Inanspruchnahme der Garantieleistung ist der Erstkäufer verpflichtet, das Produkt auf eigene Kosten und in der Originalverpackung bzw. einer anderen geeigneten Verpackung, die einen gleichwertigen Schutz gegen Transportschäden bietet, an den örtlichen Vertrieb zu übersenden, wobei der Erstkäufer das Transportrisiko gegenüber Schäden und/oder Verlust trägt. Zum Zeitpunkt der Inanspruchnahme der Garantieleistung muss der Erstkäufer einen Verkaufsbeleg vorweisen, auf dem das Kaufdatum angegeben ist.

Die Garantiefrist für ein im Rahmen dieser Garantie ausgetauschtes und/oder repariertes Produkt erlischt nach Ablauf der ursprünglichen Garantiefrist.

EIZO ODER DIE EIZO-VERTRAGSIMPORTEURE HAFTEN NICHT FÜR ZERSTÖRTE DATENBESTÄNDE ODER DIE KOSTEN DER WIEDERBESCHAFFUNG DIESER DATENBESTÄNDE AUF JEDLICHEN DATENTRÄGERN ODER TEILEN DES PRODUKTS, DIE IM RAHMEN DER GARANTIE BEI EIZO ODER DEN EIZO-VERTRAGSIMPORTEUREN ZUR REPARATUR EINGEREICHT WURDEN.

EIZO UND DIE EIZO-VERTRAGSIMPORTEURE GEBEN WEDER EXPLIZITE NOCH IMPLIZITE GARANTIEEN IN BEZUG AUF DIESES PRODUKT UND SEINE QUALITÄT, LEISTUNG, VERKÄUFLICHKEIT ODER EIGNUNG FÜR EINEN BESTIMMTEN ZWECK. AUF KEINEN FALL SIND EIZO ODER DIE EIZO-VERTRAGSIMPORTEURE VERANTWORTLICH FÜR JEDLICHE ZUFÄLLIGE, INDIREKTE, SPEZIELLE, FOLGE- ODER ANDERE SCHÄDEN JEDLICHER ART (EINSCHLIESSLICH OHNE JEDE BEGRENZUNG SCHÄDEN BEZÜGLICH PROFITVERLUST, GESCHÄFTSUNTERBRECHUNG, VERLUST VON GESCHÄFTSINFORMATION ODER JEDLICHE ANDEREN FINANZIELLEN EINBUSSEN), DIE DURCH DIE VERWENDUNG DES PRODUKTES ODER DIE UNFÄHIGKEIT ZUR VERWENDUNG DES PRODUKTES ODER IN JEDLICHER BEZIEHUNG MIT DEM PRODUKT, SEI ES BASIEREND AUF VERTRAG, SCHADENSERSATZ, NACHLAESSIGKEIT, STRIKTE HAFTPFLICHT ODER ANDEREN FORDERUNGEN ENTSTEHEN, AUCH WENN EIZO UND DIE EIZO-VERTRAGSIMPORTEURE IM VORAUS ÜBER DIE MÖGLICHKEIT SOLCHER SCHÄDEN INFORMIERT WURDEN. DIESER AUSSCHLUSS ENTHÄLT AUCH JEDE HAFTPFLICHT, DIE AUS FORDERUNGEN DRITTER GEGEN DEN ERSTKÄUFER ENTSTEHEN KANN. ZWECK DIESER KLAUSEL IST ES, DIE HAFTUNG VON EIZO UND DEN VERTRIEBEN GEGENÜBER FORDERUNGEN ZU BEGRENZEN, DIE AUS DIESER BESCHRÄNKTEN GARANTIE UND/ODER DEM VERKAUF ENTSTEHEN KÖNNEN.

GARANTIE LIMITÉE

EIZO Corporation (ci-après dénommé « **EIZO** ») et les distributeurs autorisés par EIZO (ci-après dénommés « **Distributeurs** »), sous réserve et conformément aux termes de cette garantie limitée (ci-après dénommée « **Garantie** »), garantissent à l'acheteur initial (ci-après dénommé « **Acheteur initial** ») du produit spécifié dans la présente (ci-après dénommé « **Produit** ») acheté auprès d'EIZO ou de Distributeurs agréés EIZO, que EIZO et ses Distributeurs auront pour option de réparer ou remplacer gratuitement le Produit si l'Acheteur initial constate, pendant la Période de garantie (définie ci-dessous), qu'il y a un dysfonctionnement ou que le Produit a subi un dommage dans le cadre d'une utilisation normale du Produit conformément à la description du mode d'emploi qui accompagne le Produit (ci-après dénommé « **Manuel d'utilisation** »).

La période de cette Garantie est limitée à (i) cinq (5) ans à partir de la date d'achat du Produit ; ou, limitée jusqu'à l'expiration de (ii) 30 000 heures d'utilisation du Produit (ci-après dénommée « **Période de Garantie** »). EIZO et ses Distributeurs déclinent toute responsabilité ou obligation concernant ce Produit face à l'Acheteur initial ou à toute autre personne à l'exception de celles stipulées dans la présente Garantie.

EIZO et ses Distributeurs cesseront de conserver ou de stocker des pièces (à l'exception des pièces de conception) du Produit à l'expiration d'une période de sept (7) ans après l'arrêt de la production de ces pièces. Pour réparer le moniteur, EIZO et ses distributeurs utiliseront des pièces de rechange conformes à nos normes de contrôle qualité. Si l'unité ne peut pas être réparée en raison de son état ou de la rupture de stock d'une pièce adéquate, EIZO et ses Distributeurs peuvent proposer le remplacement par un produit aux performances équivalentes au lieu de le réparer.

La Garantie est valable uniquement dans les pays ou les territoires où se trouvent les Distributeurs. La Garantie ne limite aucun des droits reconnus par la loi à l'Acheteur initial.

Nonobstant toute autre clause de cette Garantie, EIZO et ses Distributeurs n'auront d'obligation dans le cadre de cette Garantie pour aucun des cas énumérés ci-dessous :

- (a) Tout défaut du Produit résultant de dommages occasionnés lors du transport, d'une modification, d'une altération, d'un abus, d'une mauvaise utilisation, d'un accident, d'une installation incorrecte, d'un désastre, d'un entretien et/ou d'une réparation incorrects effectués par une personne autre que EIZO ou ses Distributeurs ;
- (b) Toute incompatibilité du Produit résultant d'améliorations techniques et/ou réglementations possibles ;
- (c) Toute détérioration du capteur ;
- (d) Toute détérioration des performances d'affichage causée par la détérioration des éléments consommables tels que le panneau LCD et/ou le rétroéclairage, etc. (par exemple des changements de luminosité, des changements de l'uniformité de la luminosité, des modifications de couleur, des changements de l'uniformité des couleurs, des défauts de pixels y compris des pixels brûlés, etc.);
- (e) Tout défaut du Produit causé par un appareil externe ;
- (f) Tout défaut d'un Produit sur lequel le numéro de série original a été altéré ou supprimé ;
- (g) Toute détérioration normale du Produit, particulièrement celle des consommables, des accessoires et/ou des pièces reliées au Produit (touches, éléments pivotants, câbles, Manuel d'utilisation etc.), et
- (h) Toute déformation, décoloration, et/ou gondolage de l'extérieur du Produit, y compris celle de la surface du panneau LCD.

Pour bénéficier d'un service dans le cadre de cette Garantie, l'Acheteur initial doit renvoyer le Produit port payé, dans son emballage d'origine ou tout autre emballage approprié offrant un degré de protection équivalent, au Distributeur local, et assumera la responsabilité des dommages et/ou perte possibles lors du transport. L'Acheteur initial doit présenter une preuve d'achat du Produit comprenant sa date d'achat pour bénéficier de ce service dans le cadre de la Garantie.

La Période de garantie pour tout Produit remplacé et/ou réparé dans le cadre de cette Garantie expirera à la fin de la Période de garantie initiale.

EIZO OU SES DISTRIBUTEURS NE SAURAIENT ÊTRE TENUS RESPONSABLES DES DOMMAGES OU PERTES DE DONNÉES OU D'AUTRES INFORMATIONS STOCKÉES DANS UN MÉDIA QUELCONQUE OU UNE AUTRE PARTIE DU PRODUIT RENVOYÉ À EIZO OU AUX DISTRIBUTEURS POUR RÉPARATION.

AUCUNE AUTRE GARANTIE, EXPLICITE OU TACITE, N'EST OFFERTE PAR EIZO ET SES DISTRIBUTEURS CONCERNANT LE PRODUIT ET SES QUALITÉS, PERFORMANCES, QUALITÉ MARCHANDE OU ADAPTATION À UN USAGE PARTICULIER. EN AUCUN CAS, EIZO OU SES DISTRIBUTEURS NE SERONT RESPONSABLES DES DOMMAGES FORTUITS, INDIRECTS, SPÉCIAUX, INDUITS, OU DE TOUT AUTRE DOMMAGE QUEL QU'IL SOIT (Y COMPRIS, SANS LIMITATION, LES DOMMAGES RÉSULTANT D'UNE PERTE DE PROFIT, D'UNE INTERRUPTION D'ACTIVITÉS, D'UNE PERTE DE DONNÉES COMMERCIALES, OU DE TOUT AUTRE MANQUE À GAGNER) RÉSULTANT DE L'UTILISATION OU DE L'INCAPACITÉ D'UTILISER LE PRODUIT OU AYANT UN RAPPORT QUELCONQUE AVEC LE PRODUIT, QUE CE SOIT SUR LA BASE D'UN CONTRAT, D'UN TORT, D'UNE NÉGLIGENCE, D'UNE RESPONSABILITÉ STRICTE OU AUTRE, MÊME SI EIZO OU SES DISTRIBUTEURS ONT ÉTÉ AVERTIS DE LA POSSIBILITÉ DE TELS DOMMAGES. CETTE LIMITATION INCLUT AUSSI TOUTE RESPONSABILITÉ QUI POURRAIT ÊTRE SOULEVÉE LORS DES RÉCLAMATIONS D'UN TIERS CONTRE L'ACHETEUR INITIAL. L'ESSENCE DE CETTE CLAUSE EST DE LIMITER LA RESPONSABILITÉ POTENTIELLE DE EIZO ET DE SES DISTRIBUTEURS RÉSULTANT DE CETTE GARANTIE LIMITÉE ET/OU DES VENTES.

GARANTÍA LIMITADA

EIZO Corporation (en lo sucesivo “EIZO”) y sus distribuidores autorizados (en lo sucesivo los “Distribuidores”), con arreglo y de conformidad con los términos de esta garantía limitada (en lo sucesivo la “Garantía”), garantizan al comprador original (en lo sucesivo el “Comprador original”) que compró el producto especificado en este documento (en lo sucesivo el “Producto”) a EIZO o a sus Distribuidores, que EIZO y sus Distribuidores, a su propio criterio, repararán o sustituirán el Producto de forma gratuita si el Comprador original detecta dentro del periodo de la Garantía (indicado posteriormente) que el Producto no funciona correctamente o que se ha averiado durante el uso normal del mismo de acuerdo con las indicaciones del manual de instrucciones suministrado con el Producto (en lo sucesivo el “Manual del usuario”).

El período de validez de esta Garantía está limitado a (i) cinco (5) años a partir de la fecha de compra del Producto o (ii) a 30.000 horas de uso del Producto (en adelante designado como el “Período de Garantía”). EIZO y sus Distribuidores no tendrán ninguna responsabilidad ni obligación con respecto al Producto para con el Comprador original ni para con terceros que no sean las estipuladas en la presente Garantía.

EIZO y sus distribuidores dejarán de tener o almacenar cualquier pieza del producto (excepto piezas del diseño) una vez expirado el periodo de siete (7) años después de que hayan dejado de fabricarse tales piezas. Para la reparación del monitor, EIZO y los distribuidores utilizarán repuestos que cumplan con nuestros estándares de control de calidad. Si no se puede reparar la unidad debido a su estado o si se han agotado las existencias de una pieza importante, EIZO y sus distribuidores podrán ofrecerle sustituirlo por un producto con rendimiento equivalente en lugar de repararlo.

La Garantía es válida sólo en los países y territorios donde están ubicados los Distribuidores. La Garantía no restringe ningún derecho legal del Comprador original.

A pesar de las estipulaciones de esta Garantía, EIZO y sus Distribuidores no tendrán obligación alguna bajo esta Garantía en ninguno de los casos expuestos a continuación:

- (a) Cualquier defecto del Producto causado por daños en el transporte, modificación, alteración, abuso, uso incorrecto, accidente, instalación incorrecta, desastre, mantenimiento incorrecto y/o reparación indebida realizada por un tercero que no sea EIZO o sus Distribuidores.
- (b) Cualquier incompatibilidad del Producto debida a posibles innovaciones técnicas y/o reglamentaciones.
- (c) Cualquier deterioro del sensor.
- (d) Cualquier deterioro en el rendimiento de la visualización causado por fallos en las piezas consumibles como el panel LCD y/o la "Backlight", etc. (p. ej. cambios de brillo, cambios de uniformidad del brillo, cambios de color, cambios de uniformidad del color, defectos de píxeles, incluyendo píxeles muertos, etc.).
- (e) Cualquier defecto del Producto causado por un equipo externo.
- (f) Cualquier defecto del Producto en el que haya sido alterado o borrado el número de serie original.
- (g) Cualquier deterioro normal del Producto, y en particular de las piezas consumibles, accesorios y demás (p. ej. botones, piezas giratorias, cables, Manual del usuario, etc.).
- (h) Cualquier deformación, decoloración y/o alabeo del exterior del Producto incluida la superficie del panel LCD.

Para obtener servicio en los términos de esta Garantía, el Producto deberá ser enviado por el Comprador original, a su Distribuidor local, con el transporte previamente pagado, en el embalaje original u otro embalaje adecuado que ofrezca el mismo grado de protección, asumiendo el riesgo de daños y/o pérdida del Producto durante el transporte. El Comprador original deberá presentar un comprobante de compra del Producto en el que se refleje la fecha de compra del mismo cuando lo solicite el servicio de Garantía.

El Periodo de garantía para cualquier Producto reemplazado y/o reparado en los términos de esta Garantía expirará al vencer el Periodo de garantía original.

EIZO O LOS DISTRIBUIDORES AUTORIZADOS DE EIZO NO SE RESPONSABILIZAN DE NINGÚN DAÑO O PÉRDIDA QUE PUEDAN SUFRIR LOS DATOS U OTRA INFORMACIÓN ALMACENADA EN CUALQUIER MEDIO O CUALQUIER PARTE DE CUALQUIER PRODUCTO DEVUELTO A EIZO O A LOS DISTRIBUIDORES DE EIZO PARA SU REPARACIÓN.

EIZO Y LOS DISTRIBUIDORES AUTORIZADOS DE EIZO NO OFRECEN NINGUNA OTRA GARANTÍA, IMPLÍCITA NI EXPLÍCITA, CON RESPECTO AL PRODUCTO Y A SU CALIDAD, RENDIMIENTO, COMERCIABILIDAD E IDONEIDAD PARA CUALQUIER USO EN PARTICULAR. EN NINGÚN CASO SERÁN EIZO O LOS DISTRIBUIDORES AUTORIZADOS DE EIZO RESPONSABLES DE NINGÚN DAÑO EMERGENTE, INDIRECTO, ESPECIAL, INHERENTE O CUALQUIERA QUE SEA (INCLUYENDO, SIN LIMITACIÓN, DAÑOS POR LUCRO CESANTE, INTERRUPCIÓN DE LA ACTIVIDAD COMERCIAL, PÉRDIDA DE INFORMACIÓN COMERCIAL O CUALQUIER OTRA PÉRDIDA PECUNIARIA) QUE SE DERIVE DEL USO O IMPOSIBILIDAD DE USO DEL PRODUCTO O EN RELACIÓN CON EL PRODUCTO, YA SEA BASADO EN CONTRATO, POR AGRAVIO, NEGLIGENCIA, ESTRICTA RESPONSABILIDAD O CUALQUIERA QUE SEA, AUN CUANDO SE HAYA ADVERTIDO A EIZO O A LOS DISTRIBUIDORES DE EIZO DE LA POSIBILIDAD DE TALES DAÑOS. ESTA EXCLUSIÓN TAMBIÉN ABARCA CUALQUIER RESPONSABILIDAD QUE PUEDA DERIVARSE DE RECLAMACIONES HECHAS POR UN TERCERO CONTRA EL COMPRADOR ORIGINAL. LA ESENCIA DE ESTA ESTIPULACIÓN ES LIMITAR LA RESPONSABILIDAD POTENCIAL DE EIZO Y LOS DISTRIBUIDORES QUE PUDIERA DERIVARSE DE ESTA GARANTÍA LIMITADA Y/O VENTAS.

GARANZIA LIMITATA

EIZO Corporation (a cui si farà riferimento da qui in poi con “**EIZO**”) ed i Distributori autorizzati da EIZO (a cui si farà riferimento da qui in poi con “**Distributori**”) garantiscono, secondo i termini di questa garanzia limitata (a cui si farà riferimento da qui in poi con “**Garanzia**”) all’acquirente originale (a cui si farà riferimento da qui in poi con “**Acquirente originale**”) che ha acquistato il prodotto specificato in questo documento (a cui si farà riferimento da qui in poi con “**Prodotto**”) da EIZO o dai suoi Distributori, che EIZO e i distributori, a loro discrezione, ripareranno o sostituiranno il Prodotto senza addebito se l’Acquirente originale trova, entro il periodo della Garanzia (definito sotto), che il Prodotto malfunziona e si è danneggiato nel corso del suo normale utilizzo osservando le indicazioni del manuale di istruzioni allegato al Prodotto (a cui si farà riferimento da qui in poi con “**Manuale utente**”).

La presente Garanzia è limitata a (i) cinque (5) anni a partire dalla data d’acquisto del Prodotto o (ii) allo scadere di 30.000 ore d’utilizzo del Prodotto (a cui si farà riferimento da qui in poi con “**Periodo di Garanzia**”). EIZO e i suoi Distributori non si assumono alcuna responsabilità e non hanno alcun obbligo riguardo al Prodotto verso l’Acquirente originale o terzi diversi da quelli relativi a questa Garanzia.

EIZO e i distributori cesseranno lo stoccaggio dei componenti (tranne le parti relative al progetto) del prodotto dopo sette (7) anni dall’interruzione della produzione di tali componenti. Per la riparazione del monitor, EIZO e i Distributori utilizzeranno parti di ricambio conformi ai nostri standard di controllo della qualità. Se l’unità non può essere riparata a causa delle sue condizioni o dell’esaurimento scorte di un componente rilevante, EIZO e i distributori potrebbero offrire la sostituzione con un prodotto con prestazioni equivalenti piuttosto ripararlo.

La Garanzia è valida soltanto nei paesi dove ci sono i Distributori EIZO. La Garanzia non limita alcun diritto legale dell’Acquirente originale.

Indipendentemente da qualsiasi altra condizione di questa Garanzia, EIZO e i suoi Distributori non avranno alcun obbligo derivante da questa Garanzia in ognuno dei casi elencati di seguito:

- (a) Qualsiasi difetto del Prodotto causato da danni di trasporto, modifiche, alterazioni, abusi, usi impropri, incidenti, installazione errata, calamità, manutenzione errata e/o riparazioni improprie eseguite da terze parti che non siano EIZO o i suoi Distributori.
- (b) Qualsiasi incompatibilità del Prodotto dovuta a possibili innovazioni tecniche e/o normative.
- (c) Qualsiasi deterioramento del sensore.
- (d) Qualsiasi deterioramento delle prestazioni dello schermo causato dal deterioramento delle parti consumabili, come il pannello LCD e/o la retroilluminazione, ecc. (per esempio: i cambiamenti di luminosità, cambiamenti di uniformità della luminosità, i cambiamenti di colore, i cambiamenti di uniformità del colore, i difetti dei pixel, inclusi i pixel bruciati, ecc.).
- (e) Qualsiasi difetto del Prodotto causato da apparecchiature esterne.
- (f) Qualsiasi difetto del Prodotto in cui il numero di serie originale sia stato alterato o rimosso.
- (g) Qualsiasi normale deterioramento del Prodotto, in particolar modo nelle sue parti di consumo, accessori, e/o attacchi (per esempio: tasti, parti rotanti, cavi, Manuale dell’utente, ecc.).
- (h) Qualsiasi tipo di deformazione, scolorimento, e/o di involucro esterno del Prodotto inclusa la superficie del pannello LCD.

Per ricevere assistenza tecnica con questa Garanzia, l’Acquirente originale deve inviare il Prodotto, con trasporto pre-pagato, nella sua confezione originale o altra confezione adeguata che fornisce un livello analogo di protezione, assumendosi il rischio di danni e/o perdita in transito, al Distributore locale. L’Acquirente originale deve presentare la prova di acquisto che stabilisce la data di acquisto del Prodotto quando richiede servizio sotto Garanzia.

Il Periodo di garanzia per qualsiasi Prodotto sostituito e/o riparato sotto questa Garanzia scade alla fine del Periodo di garanzia originale.

EIZO O I SUOI DISTRIBUTORI NON SONO RESPONSABILI PER QUALSIASI DANNO O PERDITA DI DATI O ALTRE INFORMAZIONI MEMORIZZATI SU QUALSIASI SUPPORTO O QUALSIASI PARTE DI QUALSIASI PRODOTTO INVIATO A EIZO O I SUOI DISTRIBUTORI PER RIPARAZIONI.

EIZO E I SUOI DISTRIBUTORI NON OFFRONO ALCUNA GARANZIA ADDIZIONALE, IMPLICITA O ESPLICITA, RIGUARDO IL PRODOTTO E LA SUA QUALITÀ, PRESTAZIONI, VENDIBILITÀ O APPROPRIATEZZA PER QUALSIASI USO PARTICOLARE. IN NESSUN CASO EIZO O I DISTRIBUTORI EIZO AUTORIZZATI SARANNO RESPONSABILI PER QUALSIASI DANNO ACCIDENTALE, INDIRETTO, SPECIALE, CONSEGUENTE O DI QUALSIASI ALTRA NATURA (INCLUSI, SENZA LIMITI, DANNI PER PERDITA DI PROFITTI, INTERRUZIONE DELLE ATTIVITÀ, PERDITA DI INFORMAZIONI D’AFFARI O QUALSIASI ALTRA PERDITA PECUNIARIA) DERIVANTI DALL’USO O DALL’IMPOSSIBILITÀ DI USARE IL PRODOTTO O IN QUALSIASI RELAZIONE AL PRODOTTO, SIA SU BASE DI CONTRATTO, TORTO, NEGLIGENZA, STRETTA RESPONSABILITÀ O ALTRIMENTI, ANCHE SE EIZO O I DISTRIBUTORI EIZO AUTORIZZATI SONO STATI AVVERTITI DELLA POSSIBILITÀ DI TALI DANNI. QUESTA ESCLUSIONE INCLUDE ANCHE QUALSIASI RESPONSABILITÀ CHE POSSA INSORGERE DA RECLAMI DI TERZI CONTRO L’ACQUIRENTE ORIGINALE. L’ESSENZA DI QUESTO PROVVEDIMENTO È LIMITARE LA RESPONSABILITÀ POTENZIALE DI EIZO E DEI DISTRIBUTORI DERIVANTE DA QUESTA GARANZIA LIMITATA E/O DALLE VENDITE.

BEGRÄNSAD GARANTI

EIZO Corporation (nedan kallat "**EIZO**") och EIZOs auktoriserade distributörer (nedan kallade "**Distributörer**") garanterar i enlighet med villkoren i denna begränsade garanti (nedan kallad "**Garantin**") den ursprunglige köparen (nedan kallad den "**Ursprunglige köparen**") som köpte den i dokumentet specificerade produkten (nedan kallad "**Produkten**") från EIZO eller Distributörer, att EIZO eller Distributörer enligt eget gottfinnande kostnadsfritt antingen reparera eller byta ut den defekta Produkten om den Ursprunglige köparen inom Garantiperioden (definieras nedan) upptäcker att Produkten fungerar felaktigt eller skadas under normal användning av Produkten i enlighet med beskrivningen i bruksanvisningen (nedan kallad "**Bruksanvisning**").

Giltighetsperioden för denna garanti är begränsad till (i) fem (5) år från datumet för Produktens inköp eller, om detta inträffar tidigare, begränsat till utlöpanget av (ii) 30 000 timmars användning av Produkten (häri kallad "**Garantiperioden**"). EIZO och Distributörer ska inte under några villkor ha något annat ansvar än vad som anges i denna garanti gällande Produkten i relation till den Ursprunglige köparen eller tredje part.

EIZO och dess leverantörer slutar lagerföra delar (utom designdelar) till produkten sju (7) år efter att delen i fråga slutar tillverkas. Nät skärmen repareras använder EIZO och distributörer reservdelar som uppfyller våra kvalitetsstandarder. Om enheten inte kan repareras på grund av skicket eller att en del inte finns i lager kan EIZO och dess leverantörer erbjuda sig att byta ut produkten mot en produkt med likvärdig prestanda istället för att reparera den.

Garantin är endast giltig i de länder där det finns Distributörer. Garantin begränsar inte några av den Ursprunglige köparens lagstadgade rättigheter.

Oavsett andra villkor i denna garanti ska inte EIZO Distributörer under några villkor ha något ansvar i något av de fall som beskrivs nedan:

- (a) När någon bristfällighet hos Produkten kan härledas till att ha uppstått vid frakt, modifiering, ändring, felaktigt handhavande, olycka, felaktig installation, katastrof, felaktigt underhåll och/eller felaktig reparation utförd av tredje part annan än EIZO och Distributörer.
- (b) Alla former av inkompatibilitet hos Produkten på grund av möjliga tekniska innovationer och/eller bestämmelser.
- (c) Alla försämringar av sensorn.
- (d) Alla försämringar av bildens prestanda beroende på förbrukningsdelar så som LCD-panel och/eller bakgrundsbelysning etc. (t.ex. ändringar i ljusstyrka, jämnhet i ljusstyrka, färg, färgjämnhet, defekta pixlar och/eller fast lysande pixlar etc.).
- (e) Alla defekter hos Produkten som orsakats av extern utrustning.
- (f) Alla defekter hos Produkten på vilken det ursprungliga serienumret har ändrats eller avlägsnats.
- (g) All normal försämring av Produkten, speciellt förbrukningsartiklar, tillbehör och/eller yttre delar (t.ex. knappar, roterande delar, kablar, Bruksanvisningen etc.).
- (h) Varje deformation, missfärgning och/eller skevhet av Produktens yttre inklusive ytan på LCD-panelen.

För att erhålla service under denna garanti måste den Ursprunglige köparen (med hänseende till risken för skada och/eller förlust under transport) leverera Produkten till närmaste Distributör med förebetalad frakt, i dess ursprungliga förpackning eller annan fullgod förpackning som ger likvärdigt skydd. Den Ursprunglige köparen måste kunna visa inköpsbevis för Produkten som klargör Produktens inköpsdatum vid begäran av garantiservice.

Garantiperioden för alla utbytta och/eller reparerade produkter under denna garanti skall upphöra vid utgången av den ursprungliga Garantiperioden.

EIZO ELLER DISTRIBUTÖRER ÄR INTE ANSVARIGA FÖR NÅGON FORM AV SKADA ELLER FÖRLUST AV DATA ELLER ANNAN INFORMATION SOM HAR LAGRATS I NÅGON FORM AV MEDIA ELLER ANNAN DEL AV NÅGON PRODUKT SOM HAR RETURNERATS TILL EIZO ELLER DISTRIBUTÖRER FÖR REPARATION.

EIZO OCH DISTRIBUTÖRERNA GARANTERAR INGET, UTTRYCKLIGEN ELLER UNDERFÖRSTÅTT, VAD BETRÄFFAR PRODUKTEN OCH DESS KVALITET, PRESTANDA, SÄLJBARHET ELLER LÄMPLIGHET FÖR NÅGON FORM AV SPECIELL ANVÄNDNING. UNDER INGA OMSTÄNDIGHETER SKALL EIZO ELLER DISTRIBUTÖRERNA HÅLLAS ANSVARIGA FÖR NÅGRA SOM HELST UNDERORDNADE, INDIREKTA, SPECIELLA, DÄRAV FÖLJANDE ELLER ÖVRIGA SKADOR (INKLUSIVE, UTAN BEGRÄNSNING TILL, SKADOR FÖR FÖRLUST AV INKOMST, AVBRUTEN AFFÄRSRÖRELSE, FÖRLUST AV AFFÄRSINFORMATION ELLER ANNAN SÄRSKILD FÖRLUST) SOM UPPSTÅTT SOM ETT RESULTAT AV ANVÄNDNING ELLER OFÖRMÅGA ATT ANVÄNDA PRODUKTEN ELLER I NÅGON FORM AV ANSLUTNING TILL PRODUKTERNA, VARE SIG DETTA GRUNDAS PÅ KONTRAKT, ÅTALBAR HANDLING, FÖRSUMLIGHET, ANSVARSSKYLDIGHET ELLER ANNAT, ÄVEN OM EIZO ELLER DISTRIBUTÖRERNA HAR INFORMERATS BETRÄFFANDE MÖJLIGHET ATT SÅDANA SKADOR FÖRELIGGER. DETTA UNDANTAG OMFATTAR ÄVEN ALL FORM AV ANSVARSSKYLDIGHET SOM KAN UPPSTÅ GENOM EN TREDJE PARTS ANSPRÅK GENTEMOT DEN URSPRUNGLIGE KÖPAREN. GRUNDBESTÄNDSDELEN I BESTÄMMELEN ÄR ATT BEGRÄNSA DET EVENTUELLA ANSVARSTAGANDET FÖR EIZO OCH DISTRIBUTÖRERNA SOM KAN UPPSTÅ GENOM DENNA BEGRÄNSADE GARANTI OCH/ELLER FÖRSÄLJNING.

ΠΕΡΙΟΡΙΣΜΕΝΗ ΕΓΓΥΗΣΗ

Η EIZO Corporation (στο εξής «**EIZO**») και οι διανομείς που εξουσιοδοτεί η EIZO (στο εξής «**Διανομείς**») παρέχουν εγγύηση, υποκείμενη και σύμφωνα με τους όρους της παρούσας περιορισμένης εγγύησης (στο εξής «**Εγγύηση**»), στον αρχικό αγοραστή (στο εξής «**Αρχικός Αγοραστής**») ο οποίος αγόρασε το προϊόν που καθορίζεται στο παρόν έγγραφο (στο εξής «**Προϊόν**») από την EIZO ή τους Διανομείς, η οποία εξασφαλίζει ότι η EIZO και οι Διανομείς, σύμφωνα με τη διακριτή ευχέρειά τους, είτε θα επισκευάσουν είτε θα αντικαταστήσουν το Προϊόν χωρίς χρέωση εάν ο Αρχικός Αγοραστής αντιληφθεί εντός της Περιόδου Εγγύησης (ορίζεται κατωτέρω) ότι το Προϊόν δυσλειτουργεί ή έχει υποστεί βλάβη κατά τη διάρκεια κανονικής χρήσης του Προϊόντος σύμφωνα με την περιγραφή στο εγχειρίδιο χρήσης που συνοδεύει το Προϊόν (στο εξής «**Εγχειρίδιο Χρήστη**»).

Η περίοδος της παρούσας Εγγύησης είναι (i) πέντε (5) έτη από την ημερομηνία αγοράς του Προϊόντος, ή, στη λήξη των (ii) 30.000 ωρών χρήσης του Προϊόντος (στο εξής «**Περίοδος Εγγύησης**»). Η EIZO και οι Διανομείς δεν φέρουν καμία ευθύνη ή υποχρέωση όσον αφορά το Προϊόν σε σχέση με τον Αρχικό Αγοραστή ή οποιοδήποτε τρίτο μέρος, ούτε άλλη ευθύνη διαφορετική από αυτήν που παρέχεται στην παρούσα Εγγύηση.

Η EIZO και οι διανομείς της θα πάψουν να διατηρούν αποθέματα εξαρτημάτων (εκτός από τα εξαρτήματα σχεδιασμού) του προϊόντος μόλις περάσουν επτά (7) χρόνια αφότου διακοπεί η παραγωγή των εν λόγω εξαρτημάτων. Κατά την επισκευή της οθόνης, η EIZO και οι Διανομείς θα χρησιμοποιήσουν ανταλλακτικά επισκευής που συμμορφώνονται με τα πρότυπά μας για τη Διασφάλιση Ποιότητας. Αν δεν είναι εφικτή η επισκευή της μονάδας λόγω της κατάστασής της ή λόγω έλλειψης αποθεμάτων κάποιου σχετικού εξαρτήματος, η EIZO και οι διανομείς της ενδέχεται να σας προσφέρουν τη δυνατότητα αντικατάστασής της με προϊόν ισοδύναμων επιδόσεων αντί να την επισκευάσουν.

Η Εγγύηση ισχύει μόνο σε χώρες ή περιοχές όπου βρίσκονται οι Διανομείς. Η Εγγύηση δεν περιορίζει οποιαδήποτε νόμιμα δικαιώματα του Αρχικού Αγοραστή.

Λαμβανομένης υπόψη κάθε διάταξης της παρούσας Εγγύησης, η EIZO και οι Διανομείς δεν θα έχουν καμία απολύτως υποχρέωση σύμφωνα με την παρούσα Εγγύηση σε οποιαδήποτε από τις περιπτώσεις που διατυπώνονται κατωτέρω:

- (α) Τυχόν ελάττωμα του Προϊόντος που προκαλείται από ζημία κατά τη μεταφορά, τροποποίηση, αλλαγή, κατάχρηση, λανθασμένη χρήση, ατύχημα, λανθασμένη εγκατάσταση, καταστροφή, εσφαλμένη συντήρηση ή/και λανθασμένη επισκευή από τρίτο μέρος εκτός της EIZO και των Διανομέων,
- (β) Τυχόν ασυμβατότητα του Προϊόντος λόγω πιθανών τεχνικών καινοτομιών ή/και κανονισμών,
- (γ) Τυχόν επιδείνωση του αισθητήρα,
- (δ) Τυχόν επιδείνωση της απόδοσης οθόνης που προκαλείται από τη φθορά αναλώσιμων εξαρτημάτων όπως της οθόνης LCD ή/και του φωτός υποβάθρου, κτλ. (π.χ. αλλαγές στη φωτεινότητα, αλλαγές στην ομοιομορφία φωτεινότητας, αλλαγές στο χρώμα, αλλαγές στην ομοιομορφία χρώματος, ελαττώματα σε pixel περιλαμβανομένων των καμένων pixel, κτλ.),
- (ε) Τυχόν ελάττωμα του Προϊόντος που προκαλείται από εξωτερικό εξοπλισμό,
- (στ) Τυχόν ελάττωμα του Προϊόντος στο οποίο έχει τροποποιηθεί ή αφαιρεθεί ο γνήσιος αριθμός σειράς,
- (ζ) Τυχόν φυσιολογική φθορά του προϊόντος, ιδιαίτερα αυτής των αναλώσιμων, των αξεσουάρ ή/και των προσαρτημάτων (π.χ. κουμπιά, περιστρεφόμενα μέρη, καλώδια, Εγχειρίδιο Χρήστη, κτλ.), και
- (η) Τυχόν παραμόρφωση, αποχρωματισμό ή/και διαστρέβλωση του εξωτερικού μέρους του προϊόντος, περιλαμβανομένης της επιφάνειας της οθόνης LCD.

Ο Αρχικός Αγοραστής για να δικαιούται υπηρεσίες επισκευής σύμφωνα με την Εγγύηση, θα πρέπει να παραδώσει το Προϊόν, με πληρωμένα τα μεταφορικά έξοδα, στην αρχική του συσκευασία ή σε άλλη επαρκή συσκευασία με ισότιμο βαθμό προστασίας, αναλαμβάνοντας τον κίνδυνο βλάβης ή/και απώλειας κατά τη μεταφορά, στον τοπικό Διανομέα. Ο Αρχικός Αγοραστής όταν ζητά υπηρεσίες επισκευής σύμφωνα με την Εγγύηση, θα πρέπει να προσκομίζει την απόδειξη αγοράς του Προϊόντος και την ημερομηνία της αγοράς.

Η Περίοδος Εγγύησης για οποιοδήποτε αντικατεστημένο ή/και επισκευασμένο προϊόν σύμφωνα με την παρούσα Εγγύηση λήγει στο τέλος της αρχικής Περιόδου Εγγύησης.

Η EIZO Ή ΟΙ ΔΙΑΝΟΜΕΙΣ ΔΕΝ ΕΥΘΥΝΟΝΤΑΙ ΓΙΑ ΟΠΟΙΟΔΗΠΟΤΕ ΒΛΑΒΗ Ή ΑΠΩΛΕΙΑ ΔΕΔΟΜΕΝΩΝ Ή ΑΛΛΩΝ ΠΛΗΡΟΦΟΡΙΩΝ ΠΟΥ ΑΠΟΘΗΚΕΥΟΝΤΑΙ ΣΕ ΟΠΟΙΟΔΗΠΟΤΕ ΜΕΣΟ Ή ΟΠΟΙΟΔΗΠΟΤΕ ΑΛΛΟ ΜΕΡΟΣ ΣΕ ΟΠΟΙΟΔΗΠΟΤΕ ΠΡΟΪΟΝ ΠΟΥ ΕΠΙΣΤΡΕΦΕΤΑΙ ΣΤΗΝ EIZO Ή ΣΕ ΔΙΑΝΟΜΕΑ ΓΙΑ ΕΠΙΣΚΕΥΗ.

Η EIZO ΚΑΙ ΟΙ ΔΙΑΝΟΜΕΙΣ ΔΕΝ ΠΑΡΕΧΟΥΝ ΚΑΜΙΑ ΠΕΡΑΙΤΕΡΩ ΕΓΓΥΗΣΗ, ΡΗΤΗ Ή ΣΥΝΕΠΑΓΟΜΕΝΗ, ΟΣΟΝ ΑΦΟΡΑ ΤΟ ΠΡΟΪΟΝ ΚΑΙ ΤΗΝ ΠΟΙΟΤΗΤΑ, ΤΗΝ ΑΠΟΔΟΣΗ, ΤΗΝ ΕΜΠΟΡΕΥΣΙΜΟΤΗΤΑ Ή ΤΗΝ ΚΑΤΑΛΛΗΛΟΤΗΤΑ ΤΟΥ ΓΙΑ ΟΠΟΙΟΔΗΠΟΤΕ ΣΥΓΚΕΚΡΙΜΕΝΗ ΧΡΗΣΗ. ΣΕ ΚΑΜΙΑ ΠΕΡΙΠΤΩΣΗ Η EIZO Ή ΟΙ ΔΙΑΝΟΜΕΙΣ ΔΕΝ ΘΑ ΕΥΘΥΝΟΝΤΑΙ ΓΙΑ ΚΑΜΙΑ ΑΠΟΛΥΤΩΣ ΤΥΧΑΙΑ, ΕΜΜΕΣΗ, ΕΙΔΙΚΗ, ΣΥΝΕΠΑΓΟΜΕΝΗ Ή ΑΛΛΗ ΒΛΑΒΗ (ΠΕΡΙΛΑΜΒΑΝΟΜΕΝΩΝ, ΜΕΤΑΞΥ ΑΛΛΩΝ, ΒΛΑΒΩΝ Ή ΑΠΩΛΕΙΑΣ ΚΕΡΔΩΝ, ΔΙΑΚΟΠΗΣ ΕΠΙΧΕΙΡΗΜΑΤΙΚΩΝ ΔΡΑΣΤΗΡΙΟΤΗΤΩΝ, ΑΠΩΛΕΙΑΣ ΕΠΙΧΕΙΡΗΜΑΤΙΚΩΝ ΠΛΗΡΟΦΟΡΙΩΝ Ή ΤΥΧΟΝ ΑΛΛΗΣ ΧΡΗΜΑΤΙΚΗΣ ΑΠΩΛΕΙΑΣ) ΠΟΥ ΠΡΟΚΥΠΤΕΙ ΑΠΟ ΤΗ ΧΡΗΣΗ Ή ΤΗΝ ΑΝΙΚΑΝΟΤΗΤΑ ΧΡΗΣΗΣ ΤΟΥ ΠΡΟΪΟΝΤΟΣ Ή ΤΥΧΟΝ ΑΛΛΗΣ ΣΥΝΔΕΣΗΣ ΜΕ ΤΟ ΠΡΟΪΟΝ, ΕΙΤΕ ΒΑΣΙΖΕΤΑΙ ΣΕ ΣΥΜΒΟΛΑΙΟ, ΒΛΑΒΗ, ΑΜΕΛΕΙΑ, ΑΥΣΤΗΡΗ ΕΥΘΥΝΗ Ή ΕΙΔΑΛΛΩΣ, ΑΚΟΜΗ ΚΙ ΕΑΝ Η EIZO Ή ΟΙ ΔΙΑΝΟΜΕΙΣ ΕΝΗΜΕΡΩΘΟΥΝ ΓΙΑ ΤΗΝ ΠΙΘΑΝΟΤΗΤΑ ΤΕΤΟΙΩΝ ΖΗΜΙΩΝ. Η ΕΞΑΙΡΕΣΗ ΑΥΤΗ ΠΕΡΙΛΑΜΒΑΝΕΙ ΕΠΙΣΗΣ ΟΠΟΙΟΔΗΠΟΤΕ ΕΥΘΥΝΗ ΕΝΔΕΧΕΤΑΙ ΝΑ ΠΡΟΚΥΨΕΙ ΑΠΟ ΑΞΙΩΣΕΙΣ ΤΡΙΤΟΥ ΜΕΡΟΥΣ ΚΑΤΑ ΤΟΥ ΑΡΧΙΚΟΥ ΑΓΟΡΑΣΤΗ. Η ΟΥΣΙΑ ΤΟΥ ΟΡΟΥ ΑΥΤΟΥ ΕΙΝΑΙ ΝΑ ΠΕΡΙΟΡΙΣΕΙ ΤΗΝ ΠΙΘΑΝΗ ΕΥΘΥΝΗ ΤΗΣ EIZO ΚΑΙ ΤΩΝ ΔΙΑΝΟΜΕΩΝ ΠΟΥ ΠΡΟΚΥΠΤΕΙ ΑΠΟ ΤΗΝ ΠΑΡΟΥΣΑ ΕΓΓΥΗΣΗ Ή/ΚΑΙ ΤΙΣ ΠΩΛΗΣΕΙΣ.

ОГРАНИЧЕННАЯ ГАРАНТИЯ

EIZO Corporation (называемая в дальнейшем “EIZO”) и авторизованные EIZO дистрибуторы (называемые в дальнейшем “Дистрибуторы”) гарантируют, в соответствии с условиями и пунктами этой ограниченной гарантии (называемой в дальнейшем “Гарантия”), первичному покупателю (называемому в дальнейшем “Первоначальный покупатель”), который приобрел у EIZO или Дистрибуторов продукт, указанный в этом документе (называемый в дальнейшем “Продукт”), что EIZO или Дистрибуторы на свое усмотрение либо бесплатно отремонтируют, либо бесплатно заменят Продукт, если Первоначальный покупатель признает в пределах Гарантийного срока (определенного ниже), что Продукт неисправен или он поврежден процессе нормального использования продукта в соответствии с описанием в инструкции по эксплуатации, прилагаемой к Продукту (называемой в дальнейшем “Руководство пользователя”).

Гарантийный период ограничен сроком (i) пять (5) лет от даты приобретения Продукта или ограничен сроком (ii) 30 000 часов использования Продукта (называемый в дальнейшем “Гарантийный период”). EIZO и Дистрибуторы не несут никакой ответственности и не берут обязательств относительно Продукта по отношению к Первоначальному покупателю или по отношению к любым третьим сторонам, кроме обязательств, оговоренных в этой Гарантии.

Компания EIZO и ее дистрибуторы хранят детали изделия (за исключением деталей внешней конструкции) не более 7 (семи) лет после прекращения его выпуска. В случае ремонта монитора EIZO и Дистрибуторы будут использовать запчасти, которые соответствуют нашим стандартам QC (контроль качества). Если устройство невозможно отремонтировать из-за его состояния или отсутствия нужной детали, то вместо ремонта компания EIZO и ее дистрибуторы могут предлагать замену неисправного устройства на устройство с аналогичными характеристиками.

Гарантия действительна только в странах или регионах, где расположены Дистрибуторы. Гарантия не ограничивает никакие законные права Первоначального покупателя.

Несмотря на другие условия этой Гарантии EIZO и Дистрибуторы не несут никаких обязательств согласно этой Гарантии в любом из перечисленных ниже случаев:

- (а) Любые дефекты Продукта, вызванные повреждениями при перевозке, модификацией, изменением, неправильным обращением, неправильным использованием, авариями, неправильной установкой, стихийными бедствиями, неправильным уходом и/или неправильным ремонтом третьей стороной, отличной от EIZO или Дистрибуторов;
- (б) Любые несовместимости Продукта из-за технических усовершенствований и/или изменения технических норм;
- (в) Любое повреждение датчика;
- (г) Любые ухудшения работы дисплея, вызванные изнашиванием невосстановимых частей, таких как панель ЖКД и/или подсветка и т.д. (например, изменение в яркости, изменение в равномерности яркости, изменение в цветности, изменение в равномерности цветности, изменение в пикселях, включая выгоревшие пиксели и т.д.);
- (д) Любые дефекты Продукта, вызванные внешним оборудованием;
- (е) Любые дефекты Продукта, при которых оригинальный серийный номер был изменен или удален;
- (ж) Любые естественные ухудшения продукта, в частности, вызванные износом расходных частей, принадлежностей и/или приспособлений (например, кнопок, вращающихся частей, кабелей, Руководства пользователя и т.д.); и
- (з) Любые деформации, изменения цвета и/или коробления внешней поверхности продукта, включая поверхность панели ЖКД.

Чтобы получить техническое обслуживание в рамках Гарантии, Первоначальный покупатель должен доставить Продукт местному Дистрибутору, оплатив перевозку, в его оригинальной упаковке или в другой соответствующей упаковке, обеспечивающей равноценную степень защиты, принимая во внимание риск повреждения и/или утерю при транспортировке. При запросе технического обслуживания в рамках Гарантии Первоначальный покупатель должен предоставить свидетельство покупки продукта и даты покупки.

Гарантийный период для любого замененного и/или отремонтированного продукта в рамках Гарантии истекает в конце завершения срока действия оригинального Гарантийного периода.

EIZO ИЛИ ДИСТРИБУТОРЫ НЕ НЕСУТ ОТВЕТСТВЕННОСТИ ЗА ЛЮБЫЕ ПОВРЕЖДЕНИЯ ИЛИ УТЕРЮ ДАННЫХ ИЛИ ДРУГОЙ ИНФОРМАЦИИ, ХРАНЯЩИХСЯ НА КАКИХ-ЛИБО НОСИТЕЛЯХ ИНФОРМАЦИИ ИЛИ НА ЛЮБЫХ ДРУГИХ ЧАСТЯХ ПРОДУКТА, КОТОРЫЙ ВОЗВРАЩЕН EIZO ИЛИ ДИСТРИБУТОРАМ ДЛЯ РЕМОНТА.

EIZO И ДИСТРИБУТОРЫ НЕ ДАЮТ НИКАКОЙ ДАЛЬНЕЙШЕЙ ГАРАНТИИ, ВЫРАЖЕННОЙ ИЛИ ПОДРАЗУМЕВАЕМОЙ, ОТНОСИТЕЛЬНО ПРОДУКТА И ЕГО КАЧЕСТВА, ТЕХНИЧЕСКИХ ХАРАКТЕРИСТИК, ТОВАРНОСТИ ИЛИ СООТВЕТСТВИЯ ДЛЯ КАКОГО-ЛИБО ОПРЕДЕЛЕННОГО ИСПОЛЬЗОВАНИЯ. НИ ПРИ КАКИХ УСЛОВИЯХ EIZO ИЛИ ДИСТРИБУТОРЫ НЕ НЕСУТ ОТВЕТСТВЕННОСТИ ЗА ЛЮБОЙ СЛУЧАЙНЫЙ, КОСВЕННЫЙ, СПЕЦИАЛЬНЫЙ, ПОБОЧНЫЙ ИЛИ ИНОЙ УЩЕРБ (ВКЛЮЧАЯ, БЕЗ ОГРАНИЧЕНИЙ, УЩЕРБ ИЗ-ЗА НЕПОЛУЧЕННОЙ ПРИБЫЛИ, ПРЕРЫВАНИЯ БИЗНЕСА, ПОТЕРИ КОММЕРЧЕСКОЙ ИНФОРМАЦИИ ИЛИ ЛЮБЫЕ ДРУГИЕ ФИНАНСОВЫЕ ПОТЕРИ), ВОЗНИКШИЙ ИЗ-ЗА ИСПОЛЬЗОВАНИЯ ИЛИ НЕВОЗМОЖНОСТИ ИСПОЛЬЗОВАТЬ ПРОДУКТ ИЛИ В ЛЮБОЙ ДРУГОЙ СВЯЗИ С ПРОДУКТОМ, ЛИБО ОСНОВАННЫЙ НА КОНТРАКТНЫХ ОТНОШЕНИЯХ, ГРАЖДАНСКИХ ПРАВОНАРУШЕНИЯХ, НЕБРЕЖНОСТИ, ПРИЧИНЕНИЯ УЩЕРБА ТРЕТЬЕЙ СТОРОНЕ ИЛИ ЧЕМ-ЛИБО ЕЩЕ, ДАЖЕ ЕСЛИ EIZO ИЛИ ДИСТРИБУТОРЫ БЫЛИ УВЕДОМЛЕННЫ О ВОЗМОЖНОСТИ ТАКОГО УЩЕРБА. ЭТО ИСКЛЮЧЕНИЕ ТАКЖЕ ВКЛЮЧАЕТ ЛЮБЫЕ ОБЯЗАТЕЛЬСТВА, КОТОРЫЕ МОГУТ ВОЗНИКНУТЬ В РЕЗУЛЬТАТЕ ТРЕБОВАНИЙ ТРЕТЬЕЙ СТОРОНЫ В ОТНОШЕНИИ ПЕРВОНАЧАЛЬНОГО ПОКУПАТЕЛЯ. СУЩЕСТВОМ ЭТОГО ПОЛОЖЕНИЯ ЯВЛЯЕТСЯ ОГРАНИЧЕНИЕ ПОТЕНЦИАЛЬНОЙ ОТВЕТСТВЕННОСТИ EIZO И ДИСТРИБУТОРОВ, ВОЗНИКАЮЩЕЙ ИЗ-ЗА ЭТОЙ ОГРАНИЧЕННОЙ ГАРАНТИИ И/ЛИ ПРОДАЖ.

有限责任保证书

EIZO Corporation（以下简称“EIZO”）和 EIZO 授权的经销商（以下简称“经销商”），接受并依照本有限责任保证书（以下简称“保证书”）之条款，向从 EIZO 和经销商购买本文中所规定产品（以下简称“产品”）的原买方（以下称“原买方”）提供保证：在保证期内（规定如下），如果原买方发现按本产品所附使用说明书（以下简称“用户手册”）所述方式正常使用本产品过程中，本产品出现故障或损坏，EIZO 和经销商根据其独自的判断免费修理或更换该产品。

本保证期限定为 (i) 自本产品购买之日起的五 (5) 年期间或限定为到达 (ii) 使用本产品 3 万小时的期限（以下简称“保证期限”）。EIZO 和经销商将不向原买方或任何第三方承担本保证书所规定之外的与本产品有关的任何责任或义务。

零件停产七 (7) 年后，EIZO 及其经销商不再保留或保存产品的任何零件（设计零件除外）。维修显示器时，EIZO 与经销商将使用符合我方质量控制标准的替换零件。若由于自身条件或缺少相关零件而不能修理设备，EIZO 和经销商可提供性能相同的更换产品，而无需维修。

本保证书仅对于设有经销商的国家或地区有效。本保证书并不限定原买方的任何法律权利。

无论本保证书的任何其他条款如何规定，对于任何下列情况之一，EIZO 和经销商将不承担本保证书规定责任：

- (a) 由于运输损害、改装、改动、滥用、误用、意外事故、错误安装、灾害、维护不善和 / 或由除 EIZO 和经销商以外的第三方进行不适当的修理造成本产品的任何故障。
- (b) 由于可能发生的技术变更和 / 或调整造成本产品的任何不兼容性。
- (c) 传感器的任何劣化。
- (d) 由于诸如液晶显示屏 (LCD) 和 / 或背灯等消耗品部件的老化造成的任何显示性能低劣（如亮度变化、亮度均一性变化、色彩变化、色彩均一性变化、如烧伤像素等像素缺陷）。
- (e) 因外部设备造成本产品的任何故障。
- (f) 因本产品的原序号被改变或消除造成本产品的任何故障。
- (g) 本产品的任何正常老化，尤其是消耗品、附件和 / 或附加装置（如按钮、旋转部件、电缆、用户手册等）、以及
- (h) 本产品表面包括液晶显示屏 (LCD) 表面的任何变形、变色和 / 翘曲。

为了获得本保证书规定的服务，原买方必须使用原包装或其他具有同等保护程度的适当包装将本产品运送到当地的经销商，并且预付运费，承担运输中的损坏和 / 或损失的风险。要求提供本保证书规定的服务时，原买方必须提交购买本产品和标明此购买日期的证明。

按本保证书规定进行了更换和 / 或修理的任何产品的保证期限，将在原保证期限结束时终止。

在返回给 EIZO 和经销商进行修理后，任何产品的任何媒体或任何部件中储存的数据或其他信息发生任何损坏或损失，对此 EIZO 和经销商将不承担责任。

对于本产品及其质量、性能、可销售性以及对于特殊用途的适合性，EIZO 和经销商不提供其他任何明示或暗示的保证。因使用本产品或无法使用本产品或因与本产品有任何关系（无论是否根据合同）而造成：任何附带的、间接的、特殊的、随之发生的或其他的损害（包括但不限于：利润损失、业务中断、业务信息丢失或其他任何金钱损失）以及侵权行为、过失、严格赔偿责任或其他责任，即使已经向 EIZO 和经销商提出了发生这些损害的可能性，对此 EIZO 和经销商概不承担责任。本免责条款还包括因第三方向原买方提出索赔而可能发生的任何责任。本条款的本质是限定由于本有限责任保证书和 / 或销售本产品所发生的 EIZO 和经销商的潜在责任。

Informations sur le recyclage

Recycling Information

This product, when disposed of, is supposed to be collected and recycled according to your country's legislation to reduce environmental burden. When you dispose of this product, please contact a distributor or an affiliate in your country.

The contact addressees are listed on the EIZO website below.

<http://www.eizoglobal.com>

For recycling information for customers in Switzerland, please refer to the following website.

<http://www.swico.ch>

Informationen zum Thema Recycling

Dieses Produkt muss gemäß den Vorschriften Ihres Landes zur Entlastung der Umwelt recyclet werden. Wenden Sie sich bei der Entsorgung dieses Produkts an einen Verteiler oder eine Tochtergesellschaft in Ihrem Land.

Die Adressen zur Kontaktaufnahme sind auf der unten angegebenen Website von EIZO aufgeführt.

<http://www.eizoglobal.com>

Kunden in der Schweiz entnehmen Informationen zum Recycling der folgenden Website:

<http://www.swico.ch>

Informations sur le recyclage

Ce produit doit être jeté aux points de collecte prévus à cet effet et recyclé conformément à la législation de votre pays, afin de réduire l'impact sur l'environnement. Lorsque vous jetez ce produit, veuillez contacter un distributeur ou une société affiliée de votre pays.

Les adresses des distributeurs sont répertoriées sur le site Web EIZO ci-dessous.

<http://www.eizoglobal.com>

Pour les clients en Suisse, veuillez consulter le site Web suivant afin d'obtenir des informations sur le recyclage.

<http://www.swico.ch>

Información sobre reciclaje

Este producto debe desecharse y reciclarse según la legislación del país para reducir el impacto medioambiental. Cuando desee deshacerse de este producto, póngase en contacto con un distribuidor o una filial de su país.

Encontrará las direcciones de contacto en el sitio web de EIZO que se indica a continuación.

<http://www.eizoglobal.com>

Informazioni sul riciclaggio

Per lo smaltimento e il riciclaggio del presente prodotto, attenersi alle normative vigenti nel proprio paese per ridurre l'impatto ambientale. Per lo smaltimento, rivolgersi ad un distributore o un affiliato presenti nel proprio paese.

Gli indirizzi sono elencati nel sito Web EIZO riportato di seguito.

<http://www.eizoglobal.com>

Per informazioni sul riciclaggio per i clienti in Svizzera, consultare il sito Web riportato di seguito.

<http://www.swico.ch>

Återvinningsinformation

När denna produkt kasseras ska den hanteras och återvinnas enligt landets föreskrifter för att reducera miljöpåverkan. När du kasserar produkten ska du kontakta en distributör eller representant i ditt land.

Kontaktadresserna listas på EIZO-webbplatsen nedan.

<http://www.eizoglobal.com>

Πληροφορίες ανακύκλωσης

Το προϊόν αυτό, όταν απορρίπτεται, πρέπει να συλλέγεται και να ανακυκλώνεται σύμφωνα με τη νομοθεσία της χώρας σας έτσι ώστε να μην επιβαρύνει το περιβάλλον. Για να απορρίψετε το προϊόν, επικοινωνήστε με έναν αντιπρόσωπο ή μια θυγατρική εταιρεία στη χώρα σας.

Οι διευθύνσεις επικοινωνίας αναγράφονται στην τοποθεσία web της EIZO παρακάτω.

<http://www.eizoglobal.com>

Сведения по утилизации

По истечении срока службы данного продукта его следует принести на сборный пункт и утилизировать в соответствии с действующими предписаниями в вашей стране, чтобы уменьшить вредное воздействие на окружающую среду. Прежде чем выбросить данный продукт, обратитесь к дистрибьютору или в местное представительство компании в вашей стране.

Контактные адреса можно найти на веб-узле EIZO.

<http://www.eizoglobal.com>

Informatie over recycling

Wanneer u dit product wilt weggooien, moet het uit milieu-overwegingen worden verzameld en gerecycled volgens de betreffende wetgeving van uw land. Wanneer u dit product wilt weggooien, moet u contact opnemen met een distributeur of een partner in uw land.

De contactadressen worden vermeld op de volgende EIZO-website.

<http://www.eizoglobal.com>

Informação sobre reciclagem

Este produto, quando o deitar fora, deve ser recolhido e reciclado de acordo com a legislação do seu país para reduzir a poluição. Quando deitar fora este produto, contacte um distribuidor ou uma filial no seu país.

Os endereços de contacto estão listados no website do EIZO, abaixo.

<http://www.eizoglobal.com>

Oplysninger om genbrug

Denne produkt forventes ved bortskaffelse at blive indsamlet og genbrugt i overensstemmelse med lovgivningen i dit land for at reducere belastningen af miljøet. Når du bortskaffer denne produkt, skal du kontakte en distributør eller et tilknyttet selskab i dit land.

Adresserne på kontaktpersonerne er angivet på EIZO's websted nedenfor.

<http://www.eizoglobal.com>

Kierrätystä koskevia tietoja

Tuote tulee hävittää kierrättämällä maan lainsäädännön mukaisesti ympäristön kuormittumisen vähentämiseksi. Kun hävität tuotteen, ota yhteyttä jälleenmyyjään tai tytäryhtiöön maassasi.

Yhteystiedot löytyvät EIZOn Internet-sivustolta.

<http://www.eizoglobal.com>

Wykorzystanie surowców wtórnych

Ten produkt po zużyciu powinien być zbierany i przetwarzany zgodnie z krajowymi przepisami dotyczącymi ochrony środowiska. Wyrzucając ten produkt, należy skontaktować się z lokalnym dystrybutorem lub partnerem. Adresy kontaktowe można znaleźć we wskazanej poniżej witrynie internetowej firmy EIZO.

<http://www.eizoglobal.com>

Informace o recyklaci

Při likvidaci produktu musí být produkt vyzvednut a recyklován podle zákonů příslušné země, aby nedocházelo k zatěžování životního prostředí. Zbavujete-li se produktu, kontaktujte distributora nebo pobočku ve své zemi. Kontaktní adresy jsou uvedeny na následující webové stránce společnosti EIZO.
<http://www.eizoglobal.com>

Ringlussevõtu alane teave

Keskkonnakoormuse vähendamiseks tuleks kasutatud tooted kokku koguda ja võtta ringlusse vastavalt teie riigi seadustele. Kui kõrvaldate käesoleva toote, võtke palun ühendust turustaja või filiaaliga oma riigis. Kontaktisikud on toodud EIZO veebilehel järgmisel aadressil:
<http://www.eizoglobal.com>

Újrahasznosítási információ

Jelen terméket, amikor eldobjuk, az illető ország törvényei alapján kell összegyűjteni és újrahasznosítani, hogy csökkentsük a környezetet terhelését. Amikor ezt a terméket eldobja, kérjük lépjen kapcsolatba egy országon belüli forgalmazóval vagy társvállalkozással.
A kapcsolat címei az EIZO alábbi weboldalán találhatók felsorolva:
<http://www.eizoglobal.com>

Podatki o recikliranju

Ob koncu uporabe odslužen izdelek izročite na zbirno mesto za recikliranje v skladu z okoljevarstveno zakonodajo vaše države. Prosimo, da se pri odstranjevanju izdelka obrnete na lokalnega distributerja ali podružnico.
Kontaktne naslovi so objavljeni na spodaj navedenih spletnih straneh EIZO:
<http://www.eizoglobal.com>

Informácie o recyklácii

Pri likvidácii musí byť tento výrobok recyklovaný v súlade s legislatívou vašej krajiny, aby sa znížilo zaťaženie životného prostredia. Keď sa chcete zbaviť tohto výrobku, kontaktujte prosím distribútora alebo pobočku vo vašej krajine.
Zoznam kontaktných adries je uvedený na nasledovnej webovej stránke firmy EIZO:
<http://www.eizoglobal.com>

Pārstrādes informācija

Utilizējot šo produktu, tā savākšana un pārstrāde veicama atbilstoši jūsu valsts likumdošanas prasībām attiecībā uz slodzes uz vidi samazināšanu. Lai veiktu šī produkta utilizāciju, sazinieties ar izplatītāju vai pārstāvniecību jūsu valstī.
Kontaktadrese ir norādītas zemāk minētajā EIZO tīmekļa vietnē.
<http://www.eizoglobal.com>

Informacja apie gražinamąjį perdirbimą

Šalinant (išmetant) šiuos gaminius juos reikia surinkti ir perdirbti gražinamuoju būdu pagal jūsų šalies teisės aktus, siekiant sumažinti aplinkos teršimą. Kai reikia išmesti šį gaminį, kreipkitės į jūsų šalyje veikiančią gaminių pardavimo atstovybę arba jos filialą.
Kontaktiniai adresatai nurodyti EIZO interneto svetainėje.
<http://www.eizoglobal.com>

Информация относно рециклиране

При изхвърлянето на този продукт се предлага събирането и рециклирането му съобразно законите на вашата страна за да се намали замърсяването на околната среда. Когато искате да се освободите от този продукт, моля свържете се с търговския му представител или със съответните органи отговарящи за това във вашата страна.

Данните за връзка с нас са описани на следния Интернет сайт на EIZO:
<http://www.eizoglobal.com>

Informație referitoare la reciclare

Acest produs, când debarasat, trebuie colectat și reciclat conform legislației țării respective ca să reducem sarcina mediului. Când se debarasează de acest produs, vă rugăm să contactați un distribuitor sau un afiliat al țării respective.

Adresele de contact le găsiți pe pagina de web al EIZO:
<http://www.eizoglobal.com>

معلومات عن إعادة التدوير

عند التخلص من هذا المنتج، من الضروري تجميعه وإعادة تدويره وفقاً للقوانين المتبعة في بلدك لتقليل العبء المسلط على البيئة. عندما تتخلص من هذا المنتج، يرجى الاتصال بموزع أو طرف متنسب إليه في بلدك. عناوين الاتصال مدرجة في موقع ايزو EIZO ادناه على شبكة الانترنت.
<http://www.eizoglobal.com>

Geri Dönüşüm Bilgisi

Bu ürünün, atılacağı zaman, ülkenizin çevre kirliliğinin azaltılması konusundaki mevzuatına göre toplanması ve yeniden değerlendirilmesi gerekmektedir. Ürünü atacağınız zaman lütfen ülkenizdeki bir distribütör veya ilgili kuruluşla temasa geçiniz.

İrtibat adresleri aşağıdaki EIZO web sitesinde verilmiştir.
<http://www.eizoglobal.com>

