

Benutzerhandbuch

ColorEdge® CX241

LCD-Farbmonitor

Wichtig

Lesen Sie die **VORSICHTSMASSNAHMEN**, dieses Benutzerhandbuch und die Installationsanleitung (separater Band) aufmerksam durch, um sich mit der sicheren und effizienten Bedienung vertraut zu machen.

-
- Grundlegende Informationen, angefangen mit dem Verbinden des Monitors mit einem Computer oder einem externen Gerät bis hin zur Inbetriebnahme, finden Sie in der Installationsanleitung.
 - Das aktuelle Benutzerhandbuch steht auf unserer Website zum Herunterladen zur Verfügung:
<http://www.eizo.com>
-



Stelle der Warnungshinweise

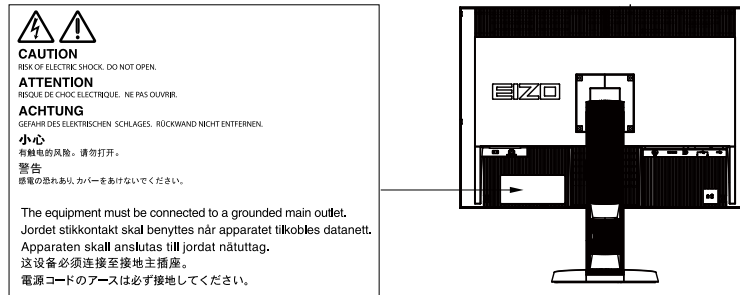

Die Produktspezifikationen variieren möglicherweise in den einzelnen Absatzgebieten. Überprüfen Sie, ob die Spezifikationen im Handbuch in der Sprache des Absatzgebietes geschrieben sind.

Kein Teil dieses Handbuchs darf ohne die vorherige schriftliche Zustimmung von EIZO Corporation in irgendeiner Form oder mit irgendwelchen Mitteln – elektronisch, mechanisch oder auf andere Weise – reproduziert, in einem Suchsystem gespeichert oder übertragen werden.

EIZO Corporation ist in keiner Weise verpflichtet, zur Verfügung gestelltes Material oder Informationen vertraulich zu behandeln, es sei denn, es wurden mit EIZO Corporation beim Empfang der Informationen entsprechende Abmachungen getroffen. Obwohl größte Sorgfalt aufgewendet wurde, um zu gewährleisten, dass die Informationen in diesem Handbuch dem neuesten Stand entsprechen, ist zu beachten, dass die Spezifikationen der Monitore von EIZO ohne vorherige Ankündigung geändert werden können.

Hinweise für diesen Monitor

Abgesehen von allgemeinen Zwecken, wie dem Erstellen von Dokumenten und Anzeigen von Multimedia-Inhalten, eignet sich dieses Produkt auch für andere Anwendungen, wie zum Beispiel für die Erstellung Grafiken oder Verarbeitung von digitalen Fotos, bei denen eine präzise Farbwiedergabe eine große Bedeutung hat.

Dieses Produkt wurde speziell an die Einsatzbedingungen in der Region, in die es ursprünglich geliefert wurde, angepasst. Wird es außerhalb dieser Region eingesetzt, ist der Betrieb eventuell nicht wie angegeben möglich.

Die Garantie für dieses Produkt erstreckt sich ausschließlich auf die in diesem Handbuch beschriebenen Anwendungen.

Die in diesem Handbuch enthaltenen technischen Daten gelten nur, wenn folgendes Zubehör benutzt wird:

- Dem Produkt beiliegende Netzkabel
 - Von uns angegebene Signalkabel
-

Verwenden Sie mit diesem Produkt nur Zubehör, das von uns hergestellt oder empfohlen wird.

Es dauert etwa 7 Minuten (unter unseren Messbedingungen), bis sich das Betriebsverhalten der elektrischen Bauteile stabilisiert hat. Bitte warten Sie nach dem Einschalten 7 Minuten oder mehr mit dem Einstellen des Monitors.

Je heller Monitore eingestellt sind desto eher läßt die Helligkeit der Hintergrundbeleuchtung langfristig nach. Stellen Sie eine möglichst geringe Helligkeit ein um den Monitor für lange Zeit mit nahezu gleichbleibender Anzeige zu nutzen.

Wird dasselbe Bild über einen langen Zeitraum hinweg angezeigt und dann geändert, treten möglicherweise Nachbilder auf. Verwenden Sie den Bildschirmschoner oder die Abschaltfunktion, um zu vermeiden, dass dasselbe Bild über längere Zeit hinweg angezeigt wird.

Um den Monitor immer wie neu aussehen zu lassen und die Lebensdauer des Geräts zu verlängern, wird eine regelmäßige Reinigung empfohlen (Beachten Sie den Abschnitt „Reinigung“ (Seite 4)).

Das LCD-Display wurde mit hochpräziser Technologie hergestellt. Auf dem LCD-Display fehlen oder leuchten möglicherweise Pixel. Dabei handelt es sich jedoch nicht um eine Fehlfunktion. Anteil der effektiven Bildpunkte: mindestens 99,9994%.

Die Hintergrundbeleuchtung des LCD-Displays hat eine begrenzte Lebensdauer. Wenn der Bildschirm dunkel wird oder flackert, wenden Sie sich bitte an Ihren lokalen EIZO-Handelsvertreter.

Drücken Sie keinesfalls fest auf das Display oder den Bildschirmrahmen, da dies möglicherweise zu Fehlfunktionen wie z. B. störende Muster usw. des Displays führt. Durch wiederholtes Ausüben von Druck auf das Display verschlechtert sich die Bildschirmanzeige oder es entstehen Schäden am Display. (Wenn Abdrücke auf dem Display zurückbleiben, lassen Sie den Bildschirm des Monitors mit einem vollständig weißen oder schwarzen Musterbild laufen. Diese Erscheinung sollte anschließend nicht mehr auftreten.)

Berühren Sie das Display nicht mit scharfen Gegenständen, da es dadurch verkratzt und beschädigt werden könnte. Reinigen Sie das Display keinesfalls mit Taschentüchern, da es dadurch verkratzt werden könnte.

Wird der Monitor in einen Raum mit höherer Raumtemperatur gebracht oder steigt die Raumtemperatur schnell an, bildet sich möglicherweise Kondensationsflüssigkeit an den Innen- und Außenseiten des Monitors. Stellen Sie in diesem Fall den Monitor nicht an. Warten Sie stattdessen bis die Kondensationsflüssigkeit verdunstet ist. Andernfalls können Schäden am Monitor entstehen.

Reinigung

Achtung

- Chemikalien wie Alkohol und antiseptische Lösungen können bei Gehäuse oder Display zu Veränderungen im Glanz, Trübungen, Verblässen und einer Beeinträchtigung der Bildqualität führen.
- Verwenden Sie kein Verdünnungsmittel, Benzol, Wachs oder Poliermittel. Dadurch könnte das Gehäuse oder das Display beschädigt werden..

Hinweis

- Der optionale „ScreenCleaner“ wird zur Reinigung des Gehäuses und der Displayoberfläche empfohlen.

Flecken auf dem Gehäuse und der Displayoberfläche lassen sich entfernen, indem Sie einen Teil eines Tuchs mit Wasser befeuchten.

So arbeiten Sie optimal mit dem Monitor

- Eine übermäßig dunkle/helle Anzeige ist schlecht für die Augen. Stellen Sie die Helligkeit der Bildschirmanzeige den Umgebungsbedingungen entsprechend ein.
- Die Augen ermüden durch langes Arbeiten am Monitor. Legen Sie jede Stunde 10 min. Pause ein.

INHALT

Abdeckung	1	2-8. Einstellen von HDMI	32
Hinweise für diesen Monitor	3	● Verminderung von Störungen	32
Reinigung	4	Kapitel 3 Einstellung des Monitors	33
So arbeiten Sie optimal mit dem Monitor	4	3-1. Anzeige zum Einstellen des	
INHALT	5	Justiermenüs	33
Kapitel 1 Einführung	7	● Wählen der Sprache	33
1-1. Merkmale	7	● Einstellen der Ausrichtung	33
1-2. Steuerelemente und Funktionen	9	● Änderung der Anzeigeposition des	
● Vorderseite	9	Justiermenüs	33
● Rückseite	10	3-2. Überspringen unbenutzter Anzeigemodi	34
1-3. EIZO LCD Utility Disk	11	3-3. Anzeigen und Ausblenden des EIZO-	
● CD-Inhalt und Softwareübersicht	11	Logos	34
● Verwendung von ColorNavigator/ ColorNavigator Elements	11	3-4. Sperre der Bedienung	35
1-4. Grundlegende Bedienung und		3-5. Ändern der Einstellung von DUE (Digital	
Funktionen	12	Uniformity Equalizer)	35
● Grundlegende Bedienung des		3-6. Einstellen der Signalbandbreite	36
Justiermenüs	12	3-7. Rücksetzen auf Standard	36
● Anzeigen der Tastenführung	13	● So setzen Sie die Farbeinstellungen zurück.	36
● Funktionen.....	13	● So setzen Sie alle Einstellungen auf die	
Kapitel 2 Bildschirmjustierung	15	Standardeinstellungen zurück.....	36
2-1. Auflösung einstellen	15	Kapitel 4 SelfCorrection	37
● Kompatible Auflösungen/Formate	15	4-1. Einstellung der details	37
● Um Signalformate zu wechseln (nur für		● Zum Einstellen des Zeitpunkts der	
HDMI-Signaleingang).....	16	SelfCorrection	37
● Um die Bildschirmauflösung des		● Zum Aktivieren/Desaktivieren der	
Betriebssystems einzustellen.....	16	SelfCorrection für den Standard Mode	38
● Wählen der Bildgröße	17	● Einstellung der Zeitplan.....	38
2-2. Bildschirmjustierung	19	4-2. Ausführen von SelfCorrection	38
● Digitaler Signaleingang	19	Kapitel 5 Anschließen mehrerer exter-	
● Analoges Signaleingang	19	ner Geräte	39
2-3. So wählen Sie den Anzeigemodus		5-1. So wechseln Sie zwischen	
(Farbmodus)	23	Eingangssignalen	40
2-4. Justierung der Farbe	24	5-2. So stellen Sie die Auswahl des	
● Einstellen der Helligkeit.....	24	Eingangssignals ein „Signaleingang“	40
● Justieren der Temperatur	25	5-3. Überspringe unbenutzte	
● Justieren von Gamma	25	Eingangssignale	41
● So wählen Sie die Farbraum	26	5-4. Automatisches Umschalten des USB-	
● So führen Sie erweiterte Justierungen durch	26	Anschlusses	41
2-5. Konfigurieren des Verhaltens von		Kapitel 6 Energiesparfunktionen	42
Bewegtbildern unter Overdrive	30	6-1. Einstellen von Energiesparen	42
2-6. Farbraum festlegen	30	6-2. Automatische Helligkeitsjustierung Ein/	
2-7. Erweiterung des		Aus	43
Ausgangssignalbereichs	31	6-3. Stellt die Helligkeit des Indikators ein	43
● Um die Ausgabe zu erweitern.....	31	6-4. Überprüfen der Energiesparstufe	43
● Auswählen der Signalebereiche zur		6-5. Einstellung von DisplayPort Power Save.	44
Erweiterung	32	Kapitel 7 Fehlerbeseitigung	45

7-1.	Kein Bild.....	45
7-2.	Bildverarbeitungsprobleme (für digital und analog).....	47
7-3.	Bildverarbeitungsprobleme (nur für digital)	48
7-4.	Bildverarbeitungsprobleme (nur für analog).....	48
7-5.	Andere Probleme	49
7-6.	Eingebauter Korrektursensor und SelfCorrection-Probleme	50
Kapitel 8	Referenz.....	51
8-1.	Anbringen des optionalen Schwenkarms	51
8-2.	Verwenden von USB (Universal Serial Bus).....	52
	● Systemvoraussetzung.....	52
	● Ablauf	52
8-3.	Anzeigen der Monitorinformationen	53
	● Anzeigen der Signalinformationen „Signalinformation“	53
	● Anzeige von Monitorinformationen „Monitorinformation“	53
8-4.	Technische Daten	54
	● Zubehör	56
	● Voreingestellte Taktraten	57
Kapitel 9	Glossar.....	58
Anhang	61
	Marke	61
	Lizenz / Urheberrecht	61
	FCC Declaration of Conformity	62
	Hinweise zur Auswahl des richtigen Schwenkarms für Ihren Monitor	63
	Hinweis zur Ergonomie :	63
	BEGRENZTE GARANTIE	64
	Informationen zum Thema Recycling	73
	Chinesische Maßnahmen für RoHS Erfüllung von RoHS in China	77

Kapitel 1 Einführung

1-1. Merkmale

- 24,0"-Breitbildformat LCD
- Großer Farbraum (Adobe® RGB-Abdeckung: 99%)
- Unterstützt eine Auflösung von 1920 × 1200.
- IPS-Display mit 178° horizontalen und vertikalen Betrachtungswinkeln
- Rahmensynchronisationsmodus wird unterstützt (23,75-30,5 Hz, 47,5-61,0 Hz)
- 3 Signal-Eingänge (DVI-I × 1, HDMI × 1, DisplayPort × 1)
 - DisplayPort (anwendbar für 8 Bit und 10 Bit)*¹
 - HDMI (anwendbar für 8 Bit, 10 Bit und 12 Bit)*^{1, *2}
Geeignet für PC-Signale am HDMI-Eingang
- *1 Nicht für Audiosignale anwendbar
- *2 Die maximale Bildschirmanzeige beträgt 10 Bit.
Reproduziert die Farbtemperaturen, Gamma, und Farbraum konform mit dem folgenden Standard.
 - Adobe® RGB / sRGB
- Der Paper-Modus gibt einen bedruckten Papiereffekt auf dem Monitor wieder.
Siehe „2-3. So wählen Sie den Anzeigemodus (Farbmodus)“ (Seite 23).
- Anbringen des „Justierungszertifikats“, das die werkseitigen Messergebnisse für Graustufen und Gleichmäßigkeitsmerkmale für jeden Monitor beschreibt
- Unterstützt Hoch- und Querformat.(um 90° im Uhrzeigersinn drehen)
- Dieses Produkt ist mit einem eingebauten Korrektursensor ausgestattet und unterstützt SelfCorrection, bei welcher der Monitor eine Displaykorrektur unabhängig ausführt.
Siehe „4-2. Ausführen von SelfCorrection“ (Seite 38).
- Mit der Color Management Software „ColorNavigator“ können Sie die Monitoreigenschaften kalibrieren und Farbprofile erstellen*³
 - *3 Die Color Management Software „ColorNavigator“ befindet sich bei für den ColorNavigator lizenzierten Modellen auf der CD-ROM. Siehe „1-3. EIZO LCD Utility Disk“ (Seite 11).
- Unterstützt die Photo Color Matching Software „ColorNavigator Elements“*⁴
Diese Software erlaubt es Ihnen, die Farbe des Monitors leicht einzustellen, während sie mit einem gedruckten Bild verglichen wird.
 - *4 Gespeichert auf der CD-ROM für die nicht für ColorNavigator lizenzierten Modelle. Siehe „1-3. EIZO LCD Utility Disk“ (Seite 11).
- Energiesparfunktion
Eine Senkung des Stromverbrauchs verringert den Kohlendioxidausstoß. Dieses Produkt ist mit einer Energiesparfunktion ausgestattet.
 - 0 W Stromverbrauch bei ausgeschaltetem Haupt-Netzschalter
Ausgestattet mit Hauptnetz-Schalter.
Wenn der Monitor nicht verwendet wird, kann die Stromzufuhr mit dem Haupt-Netzschalter ausgeschaltet werden.
 - Auto EcoView-Funktion
Der Umgebungslichtsensor auf der Vorderseite des Monitors erkennt die Umgebungshelligkeit, damit die Helligkeit der Bildparameter automatisch und bequem angepasst werden kann. Übermäßig hohe Helligkeit kann zu erhöhtem Stromverbrauch und unerwünschten Auswirkungen auf die Umwelt führen. Sie kann auch zu Ermüdung Ihrer Augen führen. Verwenden Sie die Funktion Auto EcoView, um die Helligkeit zu verringern.
Siehe „6-2. Automatische Helligkeitsjustierung Ein/Aus“ (Seite 43).
- Zeigt HDCP (High-bandwidth Digital Protection) -geschützte Inhalte.

Achtung

Geben Sie bei der Verwendung des eingebauten Korrektursensors auf Folgendes acht.



Berühren Sie den eingebauten Korrektursensor nicht.

Dies kann die Messgenauigkeit des eingebauten Korrektursensors reduzieren oder Verletzungen oder Sachschäden verursachen.

Achtung

- Eine Umgebung mit hoher Temperatur oder hoher Luftfeuchtigkeit kann die Messgenauigkeit des eingebauten Korrektursensors beeinträchtigen. Wir empfehlen, den Monitor unter den folgenden Bedingungen zu verwenden und zu lagern.
 - Temperatur 30°C oder weniger
 - Luftfeuchtigkeit 70% oder wenigerBewahren Sie den Sensor nicht unter direktem Sonnenlicht auf und verwenden Sie ihn dort nicht.
 - Da die Justierungsgenauigkeit des Monitors durch den eingebauten Sensor beeinträchtigt werden kann, sollte der Pegel des Umgebungslichts, das in den Sensorteil des eingebauten Sensors fällt, beim Messen im Wesentlichen unverändert bleiben.
 - Es wird empfohlen, die Monitor-Abdeckhaube zu benutzen.
 - Führen Sie beim Messen das Gesicht oder das Objekt nicht zu nah an den Monitor und schauen Sie nicht in den Sensor.
 - Stellen Sie den Monitor so auf, dass das Außenlicht nicht direkt in den Sensorteil fällt.
-

Hinweis

- Dieser Monitor unterstützt sowohl Hoch- als auch Querformat. Sie können die Ausrichtung des Einstellungsmenü ändern, wenn die Monitorbildparameter in vertikaler Anzeigeposition verwendet wird. (siehe „[Einstellen der Ausrichtung](#)“ (Seite 33).)
 - Zur Verwendung des Monitors im Hochformat ist eine geeignete Grafikkarte erforderlich. Die Einstellungen Ihrer Grafikkarte müssen dem Format entsprechend geändert werden. Für weitere Informationen hierzu siehe das Benutzerhandbuch der Grafikkarte.
-

1-2. Steuerelemente und Funktionen

● Vorderseite

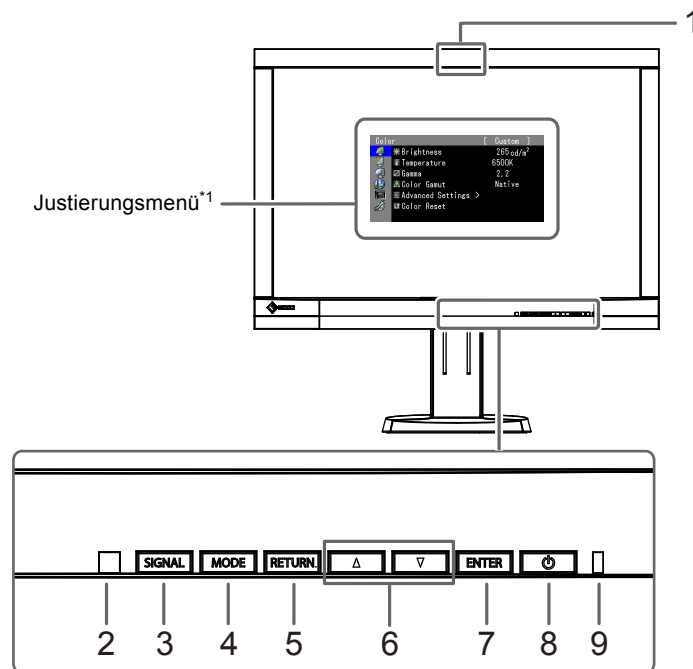

1. Eingebauter Korrektursensor	Führt die Displaykorrektur eines unabhängigen Monitors aus. SelfCorrection-Funktion (Seite 37)
2. Umgebungslicht -Sensor	Misst das Umgebungslicht.
3. SIGNAL Taste	Schaltet zwischen den Eingangssignalen für die Anzeige um (Seite 40).
4. MODE Taste	Ändert den Farbmodus (Seite 23).
5. RETURN Taste	Abbruch der Einstellung/Justierung und Beenden des Justierungsmenüs.
6. ▲ ▼ Taste	<ul style="list-style-type: none"> • Dienen der Menüsteuerung sowie der Justage oder Auswahl von Funktionen. • Das Menü Helligkeit wird eingeblendet (Seite 24).
7. ENTER Taste	Zeigt das Justierungsmenü an, legt ein Element im Menübildschirm fest und speichert geänderte Werte (Seite 12).
8. ⏻ Taste	Zum Ein- und Ausschalten.
9. Netzkontroll-LED	<p>Zeigt den Betriebsstatus des Monitors an.</p> <p>Blau: In Betrieb</p> <p>Blau blinkend (jeweils 2 Mal): Zeigt an, dass Displaykorrektur erforderlich ist, wenn der SelfCorrection-Zeitplan (Seite Seite 37) eingestellt ist.</p> <p>Orange: Energiesparmodus</p> <p>AUS: Hauptnetz/Netzschalter aus</p>

*1 Zu Einzelheiten siehe „1-4. Grundlegende Bedienung und Funktionen“ (Seite 12).

● Rückseite

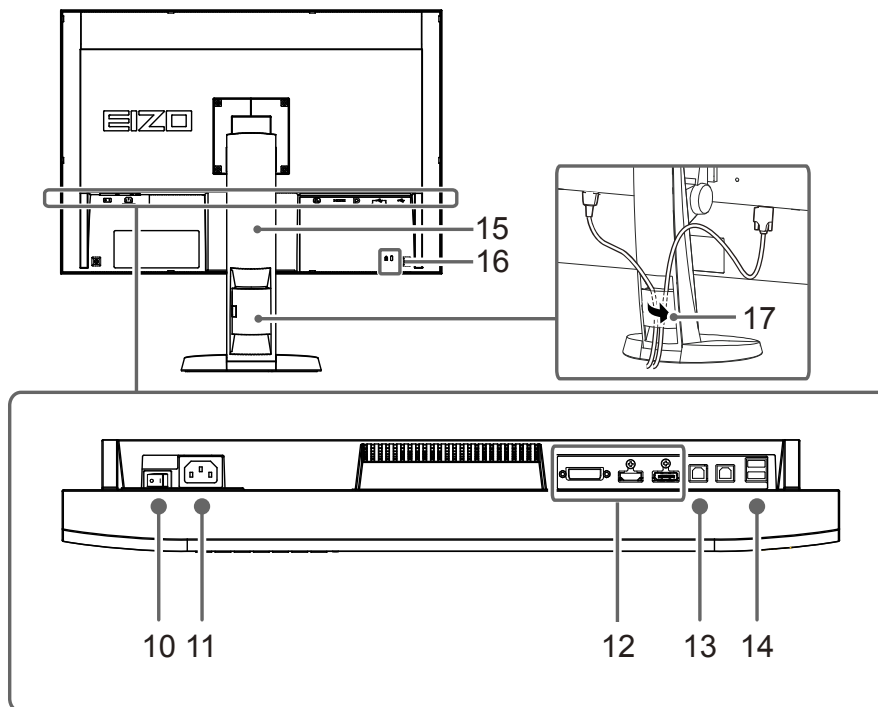

10. Hauptnetz-Schalter	Schaltet das Hauptnetz ein oder aus.
11. Netzanschluss	Dient zum Verbinden des Netzkabels.
12. Signaleingänge	Links: DVI-I-Anschluss / Mitte: HDMI-Anschluss / Rechts: DisplayPort-Anschluss
13. USB-Ausgang	Dient zum Verbinden des USB-Kabels zur Verwendung von Software, die eine USB-Verbindung benötigt, oder zur Verwendung der USB-Hub-Funktion (Seite 52).
14. USB-Eingang	Verbindet ein USB-Peripheriegerät.
15. Standfuß*²	Wird zum Justieren der Höhe und des Winkels des Monitorbildschirms verwendet.
16. Öffnung für Diebstahlsicherung	Kompatibel mit dem Kensington MicroSaver-Sicherheitssystem.
17. Kabelabdeckung	Verdeckt die Monitorkabel.

*2 Durch Abnehmen des Standfüßelements kann ein optionaler Schwenkarm (oder ein optionaler Standfuß) angebracht werden (siehe „8-1. Anbringen des optionalen Schwenkarms“ ([Seite 51](#))).

1-3. EIZO LCD Utility Disk

Eine „EIZO LCD Utility Disk“ (CD-ROM) ist im Lieferumfang des Produkts enthalten. Die nachstehende Tabelle zeigt den CD-Inhalt und eine Übersicht der Softwareprogramme.

● CD-Inhalt und Softwareübersicht

Die CD beinhaltet Software-Anwendungsprogramme zur Justierung und ein Benutzerhandbuch. Nähere Informationen zur Inbetriebnahme der Software oder zum Zugriff auf Dateien siehe die Datei „Readme.txt“ oder die „read me“-Datei auf der Disk.

Inhalt	Übersicht	Windows	Macintosh
Datei „Readme.txt“ oder „read me“-Datei		√	√
ColorNavigator* ¹	Software für die Kalibrierung der Monitoreigenschaften und die Erstellung von ICC-Profilen (für Windows) bzw. Apple ColorSync-Profilen (für Macintosh). (Ein PC muss über das mitgelieferte USB-Kabel mit dem Monitor verbunden sein.)	√	√
ColorNavigator Elements* ²	Software zum Justieren der Farbe und Helligkeit des Monitors, während ein auf dem Monitor angezeigtes Bild mit einem gedruckten Bild verglichen wird. (Ein PC muss über das mitgelieferte USBKabel mit dem Monitor verbunden sein.)	√	√
Dateien für Justierungsmuster	Zur manuellen Justierung des Bildes bei analogem Signaleingang.	√	-
Benutzerhandbuch zu diesem Monitor (PDF-Datei)		√	√

*1 Nur für ColorNavigator lizenzierte Modelle

*2 Nur nicht für ColorNavigator lizenzierte Modelle

● Verwendung von ColorNavigator/ColorNavigator Elements

Achtung

- Eine Lizenz ist erforderlich, um ColorNavigator zu verwenden. Wenn die „ColorNavigator Lizenz“ im Informationsfenster des Monitors (Seite [Seite 53](#)) „Nicht Registriert“ ist, muss die Lizenz des ColorNavigator erworben und auf den Monitor registriert werden. Zum Kauf der Lizenz wenden Sie sich an Ihren lokalen EIZO-Handelsvertreter.
- ColorNavigator Elements kann ohne Lizenz verwendet werden.

Siehe das entsprechende Benutzerhandbuch auf der CD-ROM für Hinweise zur Installation und Verwendung der Software. Um diese Software verwenden zu können, müssen Sie den PC über das mitgelieferte USB-Kabel mit dem Monitor verbinden. Zu Einzelheiten über die USB-Kabelverbindung siehe „[8-2. Verwenden von USB \(Universal Serial Bus\)](#)“ (Seite 52).

1-4. Grundlegende Bedienung und Funktionen

● Grundlegende Bedienung des Justierungsmenüs

1. Anzeigen des Justierungsmenüs

1. Drücken Sie ENTER. Das Justierungsmenü wird eingeblendet.

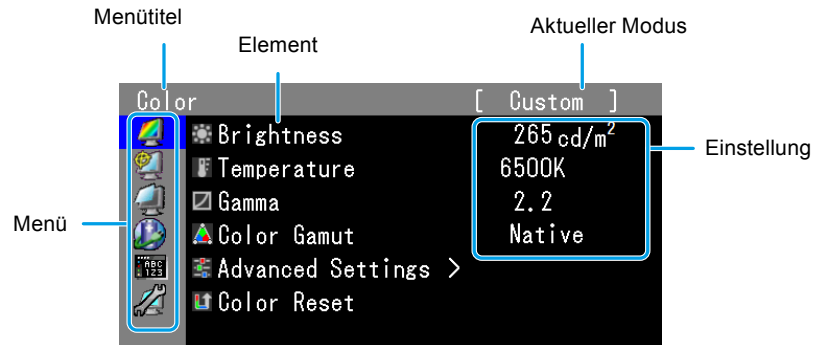

2. Justierung/Einstellung

1. Wählen Sie mit ▲, ▼ ein zu justierendes/einzustellendes Menü, und drücken Sie ENTER.

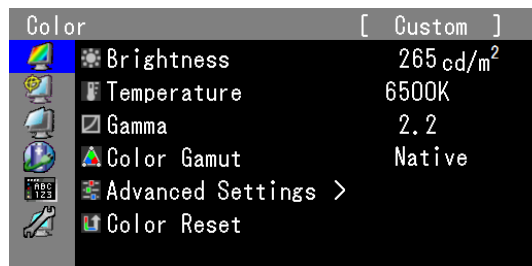

2. Wählen Sie mit ▲, ▼, ein zu justierendes/einzustellendes Element und drücken Sie ENTER.

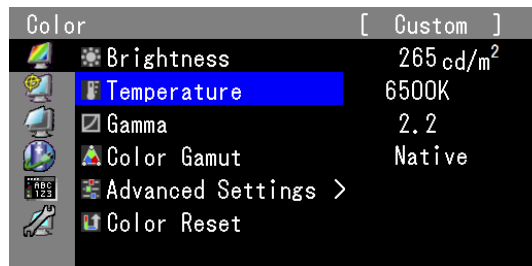

3. Sie können das ausgewählte Element mit ▲, ▼ justieren/einstellen, und drücken Sie ENTER.

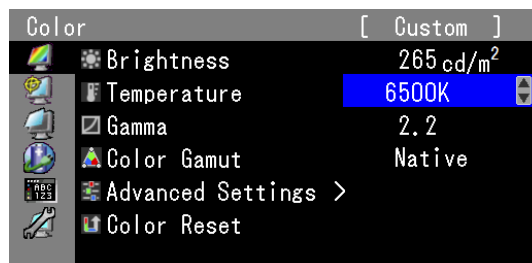

3. Beenden

1. Drücken Sie RETURN einige Male. Das Justierungsmenü wird beendet.

● Anzeigen der Tastenführung

Durch Drücken der Tasten an der Vorderseite (außer der -Taste) wird die Tastenführung nahe der Tasten angezeigt.

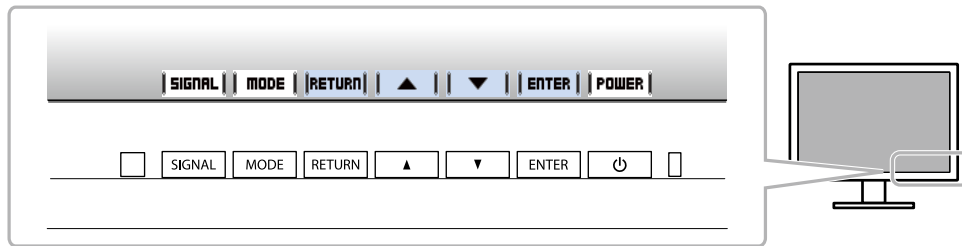



















































Hinweis

- Die Tastenführung erscheint weiterhin, während das Justiermenü oder Modusmenü angezeigt wird.
- Die Tastenführung wird je nach ausgewähltem Menü oder Status unterschiedlich angezeigt.
- Im CAL-Modus ist die Helligkeitseinstellung gesperrt, obwohl die Tastenführung oberhalb der Tasten ▲ und ▼ angezeigt wird.

● Funktionen

Die nachstehende Tabelle zeigt die Menüs zur Justierung und die Einstellmöglichkeiten der einzelnen Menüs an.

Hauptmenü	Element	Referenz
Farbe* ¹ 	 Helligkeit	„2-4. Justierung der Farbe“ (Seite 24)
	 Temperatur	
	 Gamma	
	 Farbraum	
	 Erweiterte Einst.  Farbton  Sättigung  Ausschneiden  Gain-Einstellung  6 Farben	
	 Farbe Zurücksetzen	
	 Ausführen	„4-2. Ausführen von SelfCorrection“ (Seite 38)
SelfCorrection 	 Standard Mode  SelfCorrection	„Zum Aktivieren/Desaktivieren der SelfCorrection für den Standard Mode“ (Seite 38)
	 Zeitplan  Startzeit	„Zum Einstellen des Zeitpunkts der SelfCorrection“ (Seite 37)
	 Intervall	„Einstellung der Zeitplan“ (Seite 38)

Bildparameter 	 Bildgröße	„Wählen der Bildgröße“ (Seite 17)
	 Overdrive	„2-5. Konfigurieren des Verhaltens von Bewegtbildern unter Overdrive“ (Seite 30)
	 Farbraum	„2-6. Farbraum festlegen“ (Seite 30)
	 Bereichserweit	„2-7. Erweiterung des Ausgangssignalsbereichs“ (Seite 31)
	 Bereichserweit. Superweiß	
	 HDMI-Einstellungen* ²	„2-8. Einstellen von HDMI“ (Seite 32)
	 Analogjustierung	„2-2. Bildschirmjustierung“ (Seite 19)
 Autom. Abgleich		
 Bereich		
 Clock		
 Phase		
 Hor. Position		
 Ver. Position		
Power Manager 	 Energiesp.	„6-1. Einstellen von Energiesparen“ (Seite 42)
	 Auto EcoView	„6-2. Automatische Helligkeitsjustierung Ein/Aus“ (Seite 43)
	 Indikator	„6-3. Stellt die Helligkeit des Indikators ein“ (Seite 43)
	 EcoView Index	„6-4. Überprüfen der Energiesparstufe“ (Seite 43)
Menü Einstellung 	 Sprache	„Wählen der Sprache“ (Seite 33)
	 Ausrichtung	„Einstellen der Ausrichtung“ (Seite 33)
	 Menü-Position	„Änderung der Anzeigeposition des Justiermenüs“ (Seite 33)
Werkzeuge 	 Signaleingang	„5-1. So wechseln Sie zwischen Eingangssignalen“ (Seite 40)
	 Eingang überspr.	„5-3. Überspringe unbenutzte Eingangssignale“ (Seite 41)
	 Modus-Einstellg.	„3-2. Überspringen unbenutzter Anzeigemodi“ (Seite 34)
	 USB-Auswahl	„5-4. Automatisches Umschalten des USB-Anschlusses“ (Seite 41)
	 Signalinformation	„8-3. Anzeigen der Monitorinformationen“ (Seite 53)
	 Monitorinformation	
	 Alle Zurücksetzen	„3-7. Rücksetzen auf Standard“ (Seite 36)

*1 Functions available for adjustment and setting in Standard Mode (Seite 23) are displayed.

*2 Diese Funktion ist mit dem HDMI-Signaleingang verfügbar.

Kapitel 2 Bildschirmjustierung

2-1. Auflösung einstellen

● Kompatible Auflösungen/Formate

Der Monitor unterstützt die folgenden Auflösungen und Signalformate.

Bei Nutzung des PC-Signaleingangs (DVI-I, DisplayPort, HDMI: PC*1)

Auflösung	Vertikale Abtastfrequenz
640×480	60 Hz
720×400	70 Hz
800×600	60 Hz
1024×768	60 Hz
1280×960	60 Hz
1280×1024	60 Hz
1600×1200	60 Hz
1680×1050	60 Hz
1920×1080	60 Hz
1920×1200*2	60 Hz

*1 Bei der Anzeige von PC-Signalen über den HDMI-Eingang, ändern Sie die Einstellung des Monitors im Voraus (Seite „Um Signalformate zu wechseln (nur für HDMI-Signaleingang)“ (Seite 16)).

*2 Empfohlene Auflösung

Bei Nutzung des Video-Signaleingangs

Format	Vertikale Abtastfrequenz	Auflösung	Abtasttyp	DVI		DisplayPort	HDMI	
				Analog	Digital		Video*1	PC*2
480p	59,94 Hz / 60 Hz	640×480	Progressive	-	√*3	√*3	√	√*3
480i	59,94 Hz / 60 Hz	720×480	Interlace	-	-	-	√	-
480p	59,94 Hz / 60 Hz	720×480	Progressive	-	-	√*3	√	-
576i	50 Hz	720×576	Interlace	-	-	-	√	-
576p	50 Hz	720×576	Progressive	-	-	-	√	-
720p	50 Hz	1280×720	Progressive	-	√*3	√*3	√	√*3
720p	59,94 Hz / 60 Hz	1280×720	Progressive	-	√*3	√*3	√	√*3
1080p	23,976 Hz / 24 Hz	1920×1080	Progressive	-	√*3	√*3	√	√*3
1080p	25 Hz	1920×1080	Progressive	-	√*3	√*3	√	√*3
1080p	29,97 Hz / 30 Hz	1920×1080	Progressive	-	√*3	√*3	√	√*3
1080i	50 Hz	1920×1080	Interlace	-	√*3	√*3	√	√*3
1080p	50 Hz	1920×1080	Progressive	-	√*3	√*3	√	√*3
1080i	59,94 Hz / 60 Hz	1920×1080	Interlace	-	√*3	√*3	√	√*3
1080p	59,94 Hz / 60 Hz	1920×1080	Progressive	√	√*3	√*3	√	√*3

*1 Farbunterschiedssignal wird unterstützt.

*2 Ändern Sie die Einstellung des Monitors im Voraus

*3 Das Ausgabegerät muss definiert sein. Schlagen Sie im Benutzerhandbuch des Ausgabegerätes für weitere Details nach.

● Um Signalformate zu wechseln (nur für HDMI-Signaleingang)

Die darstellbare Auflösung des Monitors kann geändert werden. Verwenden Sie diese Einstellung, wenn Sie PC-Signale über den HDMI-Eingang darstellen möchten.

Justierungsbereich

Video / PC

Ablauf

1. Drücken Sie **⏻**, um den Monitor auszuschalten.
2. Halten Sie **MODE** gedrückt, und drücken Sie mindestens zwei Sekunden lang **⏻**, um den Monitor einzuschalten.
Das Menü „Optionale Einstellungen“ wird angezeigt.
3. Wählen Sie unter „Optionale Einstellungen“ die Option „Signalauswahl“, und drücken Sie **ENTER**.
4. Wählen Sie das Eingangssignal per **▲** oder **▼** aus, und drücken Sie **ENTER**.
5. Wählen Sie „Signalformat“ mit dem gewählten Eingangssignal und drücken Sie **ENTER**.
6. Schalten Sie das Signalformat mit **▲** oder **▼** um.
7. Wählen Sie mit **▲** oder **▼** die Option „Fertig stellen“.
8. Drücken Sie **ENTER**.

● Um die Bildschirmauflösung des Betriebssystems einzustellen

Führen Sie die folgenden Schritte aus, wenn die Auflösung nach dem Anschließen des Monitors an den PC mangelhaft ist oder wenn Sie die Auflösung ändern möchten.

Windows 8 / Windows 7

1. Für Windows 8, klicken Sie auf die „Desktop“-Kachel auf der Startseite, um den Desktop aufzurufen.
2. Klicken Sie mit der rechten Maustaste irgendwo auf den leeren Desktop.
3. Klicken Sie im angezeigten Menü auf „Bildschirmauflösung“.
4. Wählen Sie im Dialogfeld „Bildschirmauflösung“ den Monitor aus.
5. Klicken Sie auf „Auflösung“, um die gewünschte Auflösung auszuwählen.
6. Klicken Sie auf die Taste „OK“.
7. Wenn ein Bestätigungsdialogfeld eingeblendet wird, klicken Sie auf „Änderungen beibehalten“.

Windows Vista

1. Klicken Sie mit der rechten Maustaste irgendwo auf den leeren Desktop.
2. Klicken Sie im angezeigten Menü auf „Anpassen“.
3. Klicken Sie im Dialogfenster „Anpassung“ auf „Anzeigeeinstellungen“.
4. Wählen Sie im Dialogfeld „Anzeigeeinstellungen“ die Registerkarte „Monitor“ und dann die gewünschte Auflösung im Feld „Auflösung“ aus.
5. Klicken Sie auf die Taste „OK“.
6. Wenn ein Bestätigungsdialogfeld eingeblendet wird, klicken Sie auf „Ja“.

Windows XP

1. Klicken Sie mit der rechten Maustaste irgendwo auf den leeren Desktop.
2. Wählen Sie im angezeigten Menü die Option „Eigenschaften“.
3. Wenn das Dialogfeld „Anzeigeeigenschaften“ eingeblendet wird, klicken Sie auf die Registerkarte „Einstellungen“, und wählen Sie dort unter „Anzeige“ die gewünschte „Bildschirmauflösung“.
4. Klicken Sie auf die Taste „OK“, um das Dialogfeld zu schließen.

Mac OS X

1. Wählen Sie im Apple-Menü die Option „Systemeinstellungen“.
2. Wenn das Dialogfeld „Systemeinstellungen“ angezeigt wird, klicken Sie unter „Hardware“ auf „Monitore“.
3. Wählen Sie im angezeigten Dialogfeld die Registerkarte „Monitor“ und anschließend im Feld „Auflösungen“ die gewünschte Auflösung.
4. Ihre Wahl wird sofort wiedergegeben. Wenn Sie mit der ausgewählten Auflösung zufrieden sind, schließen Sie das Fenster.

● Wählen der Bildgröße

Ein Bild mit einer anderen empfohlenen Auflösung wird automatisch als Vollbild angezeigt. Sie können die Bildgröße unter „Bildparameter“ mithilfe der Option „Bildgröße“ ändern.

Bei Nutzung des PC-Signaleingangs

Einstellungen	Funktion
Vollbild	Zeigt ein Bild als Vollbild an. Bilder sind manchmal verzerrt, da die vertikale Rate nicht der horizontalen Rate entspricht.
Vergrößert	Bilder werden als Vollbild angezeigt, ohne dass das Bildseitenverhältnis verändert wird. Da das Bildseitenverhältnis beibehalten wird, können leere horizontale oder vertikale Ränder auftreten
Normal	Zeigt Bilder in der gewünschten Auflösung an.

Beispiel: Bildgröße 1280 × 1024

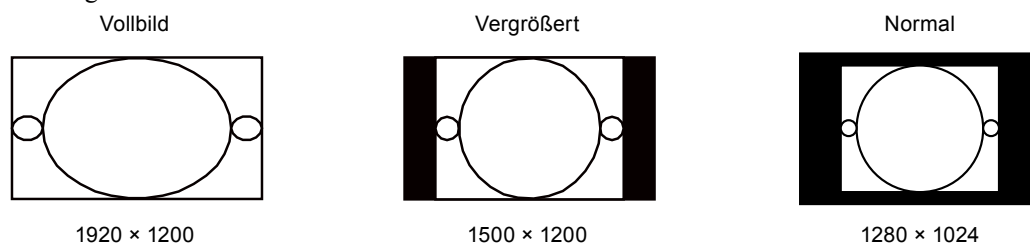

Ablauf

1. Wählen Sie im Justierungs Menü „Bildparameter“, und drücken Sie ENTER.
2. Wählen Sie unter „Bildparameter“ die Option „Bildgröße“, und drücken Sie ENTER.
3. Wählen Sie „Vollbild“, „Vergrößert“ oder „Normal“ mit ▲ oder ▼.
4. Drücken Sie ENTER, um den Vorgang zu beenden.

Bei Nutzung des Video-Signaleingangs

● Bei der Anzeige von HD-Signalen (720p, 1080i, 1080p)

Einstellungen	Funktion
Vergrößert	Bilder werden als Vollbild angezeigt, ohne dass das Bildseitenverhältnis verändert wird. Unter Umständen werden am oberen und unteren Rand des Bildschirms Balken angezeigt, um das Seitenverhältnis zu wahren.
Dot by Dot	Zeigt Bilder in der gewünschten Auflösung an.

Beispiel: 720p

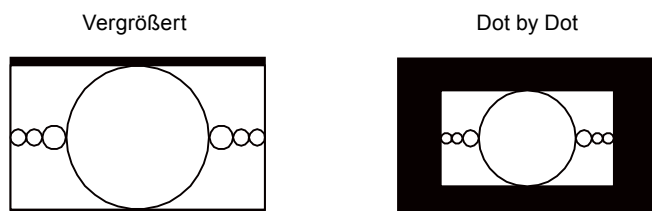

Ablauf

1. Wählen Sie im Justierungs Menü „Bildparameter“, und drücken Sie ENTER.
2. Wählen Sie unter „Bildparameter“ die Option „Bildgröße“, und drücken Sie ENTER.
3. Wählen Sie „Vergrößert“, oder „Dot by Dot“ mit ▲ oder ▼.
4. Drücken Sie ENTER, um den Vorgang zu beenden.

● Bei der Anzeige von SD-Signalen (640 × 480, 480i, 480p, 576i, 576p)

Einstellungen	Funktion
Automatik	Der Monitor ändert die Bildgröße automatisch entsprechend des Bildformats vom Auto-Eingangssignal.
4:3	Zeigt Bilder in einem Bildschirm im Format 4:3 an. Schwarze Balken erscheinen an beiden Seiten des Bildschirms. 16:9-Bilder sind horizontal komprimiert.
Letter Box	Zeigt Bilder im Format 16:9 Letterbox als Vollbilder an. Andere als Letterbox-Bilder werden oben und unten beschnitten.
16:9	Zeigt Bilder im Format 16:9 als Vollbilder an. Schwarze Balken erscheinen oben und unten im Bildschirm. 4:3-Bilder sind horizontal erweitert.

Beispiel: 480i/480p (16:9)

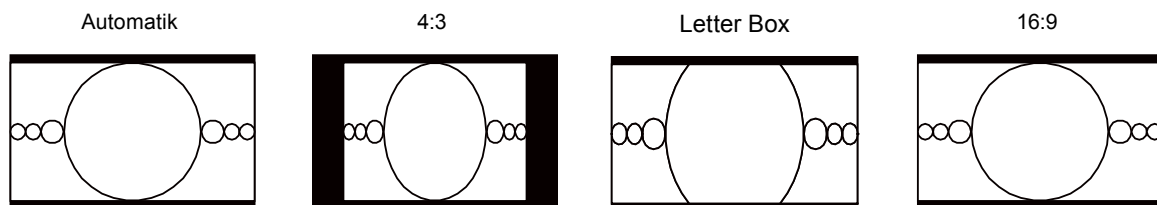

Ablauf

1. Wählen Sie im Justierungs Menü „Bildparameter“, und drücken Sie ENTER.
2. Wählen Sie unter „Bildparameter“ die Option „Bildgröße“, und drücken Sie ENTER.
3. Wählen Sie „Automatik“, „4:3“, „Letter Box“ oder „16:9“ mit ▲ oder ▼.
4. Drücken Sie ENTER, um den Vorgang zu beenden.

2-2. Bildschirmjustierung

● Digitaler Signaleingang

Wenn digitale Signale eingespeist werden, werden die Bilder durch die voreingestellten Daten des Monitors korrekt angezeigt. Wenn Sie aber erweiterte Justierungen ausführen wollen, siehe „Wählen der Bildgröße“ (Seite 17) und die nachfolgenden Seiten.

● Analoger Signaleingang

Achtung

- Es dauert etwa 30 Minuten (CS230) / 7 Minuten (CS240: unter unseren Messbedingungen), bis sich das Betriebsverhalten der elektrischen Bauteile stabilisiert hat. Bitte warten Sie nach dem Einschalten 30 Minuten (CS230) / 7 Minuten (CX240) oder mehr mit dem Einstellen des Monitors.
 - Die Funktion „Automatischer Abgleich (automatische Bildjustierung)“ funktioniert nicht bei Bildern mit einer Auflösung von weniger als 800 × 600 (SVGA).
 - Die Funktion „Automatischer Abgleich“ und die Auto-Justierungsfunktion funktionieren korrekt, wenn ein Bild auf dem gesamten Windows-oder Macintosh-Anzeigebereich erscheint. In folgenden Fällen liegt eine Funktionsstörung vor:
 - wenn ein Bild nur auf einem Teil des Bildschirms gezeigt wird (Eingabeaufforderung, zum Beispiel)
 - wenn ein schwarzer Hintergrund (wallpaper usw.) benutzt wirdDiese Funktionen können auch mit einige Grafikkarten nicht ordnungsgemäß laufen.
-

Die Bildjustierung des Monitors wird zur Unterdrückung des Bildschirmflackerns oder zur Justierung der Bildposition und -größe entsprechend des eingesetzten PCs verwendet.

Hinweis

- Die Funktion „Automatischer Abgleich“ funktioniert nur, wenn alle folgenden Bedingungen erfüllt sind:
 - Wenn ein Signal erstmalig in den Monitor eingeht oder wenn eine zuvor noch nicht verwendete Auflösung oder vertikale/horizontale Abtastfrequenz verwendet wird
-

Falls der Bildschirm selbst nach Ausführen der Funktion „Automatischer Abgleich“ nicht ordnungsgemäß angezeigt wird, justieren Sie den Bildschirm gemäß den Vorgehensweisen auf den folgenden Seiten, um den Monitor wunschgemäß verwenden zu können.

Einrichtung

1. Bereiten Sie sich darauf vor, die analogen Bildjustierungsmuster zu verwenden.

Legen Sie die „EIZO LCD Utility Disk“ in Ihren PC ein, und öffnen Sie dann die „Musterdateien für die Bildjustierung“.

Hinweis

- Ausführliche Informationen und Anleitungen zum Öffnen der „Musterdateien für die Bildjustierung“ finden Sie in der Readme.txt-Datei.
-

2. Führen Sie den automatischen Abgleich mit dem angezeigten analogen Justierungsmuster aus.

- So vermeiden Sie Flackern und stellen Bildposition und -größe automatisch ein

Ablauf

1. Zeigen Sie Muster 1 als Vollbild mithilfe von „Musterdateien für die Bildjustierung“ auf dem Monitor an.



2. Wählen Sie im Justierungsmenü „Bildparameter“, und drücken Sie ENTER.
3. Wählen Sie unter „Bildparameter“ die Option „Analogjustierung“, und drücken Sie ENTER.
4. Wählen Sie unter „Analogjustierung“ die Option „Autom. Abgleich“, und drücken Sie ENTER.
Flackern, Bildposition, und Bildgröße werden mithilfe der Auto-Justierungsfunktion korrigiert.

Wenn der Bildschirm nicht ordnungsgemäß angezeigt wird, und zwar selbst nach der Durchführung des Autom. Abgleich, führen Sie die Justierungen entsprechend den Vorgehensweisen auf den folgenden Seiten durch. Wenn der Bildschirm ordnungsgemäß angezeigt wird, fahren Sie fort mit „2-4. Justierung der Farbe“ (Seite 24).

3. Wählen Sie im Justierungsmenü die Option „Bildparameter“, um erweiterte Justierungen durchzuführen.

Passen Sie Takt, Phase und Bildposition in dieser Reihenfolge an.

- So vermeiden Sie vertikale Balken

Ablauf

1. Wählen Sie unter „Bildparameter“ die Option „Analogjustierung“, und drücken Sie ENTER.
2. Wählen Sie unter „Analogjustierung“ die Option „Clock“, und drücken Sie ENTER.
Das Menü „Clock“ wird eingeblendet.
3. Stellen Sie den Takt mit ▼ oder ▲ ein, um die vertikalen Balken zu entfernen.
Drücken Sie langsam ▼ oder ▲, um nicht den Justierungspunkt zu verpassen.
4. Drücken Sie ENTER, um den Vorgang zu beenden.
Wenn Unschärfen, Flackern oder Balken nach der Justierung auf dem Bildschirm auftreten, fahren Sie mit „So vermeiden Sie Flackern oder Unschärfe“ fort.

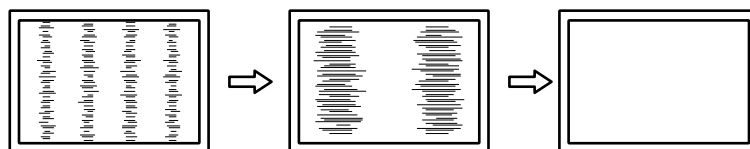

● So vermeiden Sie Flackern oder Unschärfe

Ablauf

1. Wählen Sie unter „Bildparameter“ die Option „Analogjustierung“, und drücken Sie ENTER.
2. Wählen Sie unter „Analogjustierung“ die Option „Phase“, und drücken Sie ENTER.
Das Menü „Phase“ wird eingeblendet.
3. Justieren Sie die Phase mit ▼ oder ▲, um das Flackern oder die Unschärfen zu verringern.
4. Drücken Sie ENTER, um den Vorgang zu beenden.
Wenn vertikale Balken nach der Justierung auf dem Bildschirm auftreten, kehren Sie zu „So vermeiden Sie vertikale Balken“ zurück.
(Clock → Phase → Bildposition)

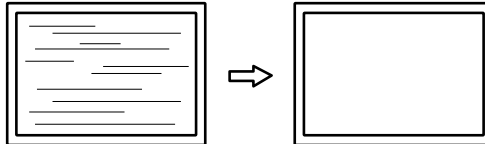

Achtung

- Flackern oder Unschärfen können eventuell abhängig von Ihrem PC oder Ihrer Grafikkarte nicht entfernt werden.

● So korrigieren Sie die Bildschirmposition

Hinweis

- Da die Anzahl der Pixel und die Pixelpositionen auf dem LCD-Monitor festgelegt sind, wird nur eine Bildposition zur ordnungsgemäßen Bildanzeige zur Verfügung gestellt. Die Bildpositionsjustierung dient zur Verschiebung eines Bildes zur ordnungsgemäßen Bildposition hin.

Ablauf

1. Wählen Sie unter „Bildparameter“ die Option „Analogjustierung“, und drücken Sie ENTER.
2. Wählen Sie unter „Analogjustierung“ die Option „Hor. Position“ oder „Ver. Position“, und drücken Sie ENTER.
Das Menü „Hor. Position“ oder „Ver. Position“ wird angezeigt.
3. Justieren Sie die Position mit ▼ oder ▲.
4. Drücken Sie ENTER, um den Vorgang zu beenden.

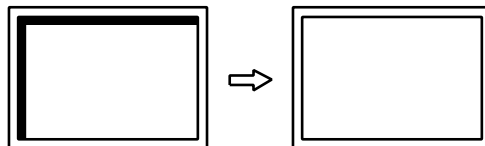

5. Schließen Sie Muster 1.

4. Justierung der Farbabstufungen.

● So stellen Sie die Farbabstufung automatisch ein

Jede Farbabstufung (0 bis 255) kann durch die Justierung des Signalausgangspegels angezeigt werden.

Ablauf

1. Zeigen Sie Muster 2 als Vollbild mithilfe von „Musterdateien für die Bildjustierung“ auf dem Monitor an.

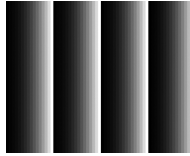

2. Wählen Sie im Justierungsmenü „Bildparameter“, und drücken Sie ENTER.
3. Wählen Sie unter „Bildparameter“ die Option „Analogjustierung“, und drücken Sie ENTER.
4. Wählen Sie unter „Analogjustierung“ die Option „Bereich“, und drücken Sie ENTER.
Der Ausgangsbereich wird automatisch eingestellt.
5. Schließen Sie Muster 2.

2-3. So wählen Sie den Anzeigemodus (Farbmodus)

Diese Funktion ermöglicht die einfache Auswahl eines gewünschten Modus entsprechend der Monitoranwendung.

● Anzeigemodi

Modus	Zweck
Standard Mode	Passen Sie die Farbe mit Hilfe des Justierungsmenüs des Monitors an.
1-Custom	Verfügbar für die Anzeige von Bildern mit Farbeinstellung nach Wunsch.
2-Paper	Produziert einen bedruckten Papiereffekt durch die Verringerung des Kontrasts und der Farbtemperatur.
3-Adobe® RGB	Geeignet für den Farbabgleich mit Peripheriegeräten, die Adobe® RGB unterstützen.
4-sRGB	Geeignet für den Farbabgleich mit Peripheriegeräten, die sRGB unterstützen.
CAL-Modus	Stellen Sie die Monitorfarbe mit der Software ein.
5-CAL1	Zeigt die mit der Color Management Software „ColorNavigator“ und der Photo Color Matching Software „ColorNavigator Elements“ justierten Bildparameter an.
6-CAL2	
7-CAL3	

Achtung

- Vermeiden Sie die Bedienung einer Funktion am Monitor, während Sie ColorNavigator und/oder ColorNavigator Elements verwenden.

Beispiel: Bei DVI-Eingabe

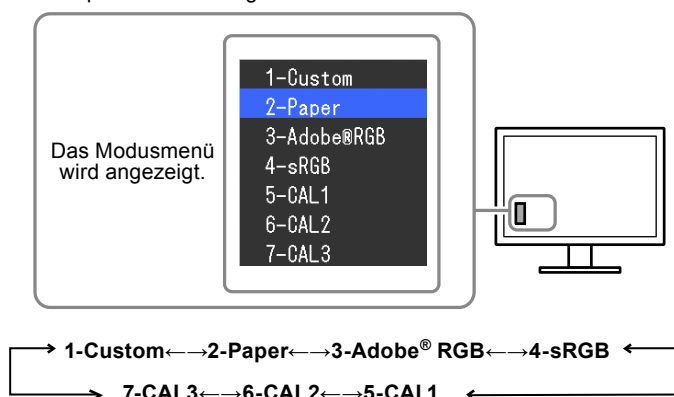

Ablauf

1. Drücken Sie MODE.
Das Modusmenü erscheint in der linken unteren Ecke des Bildschirms.
2. Der Modus wird bei jedem Drücken von MODE in der Liste hervorgehoben.
Sie können den Modus während der Anzeige des Modusmenüs mit ▲ oder ▼ umschalten.

Hinweis

- Das Justierungs- und das Modusmenü können nicht gleichzeitig angezeigt werden.
- Sie können die Auswahl eines bestimmten Modus deaktivieren. Für weitere Informationen siehe „3-2. Überspringen unbenutzter Anzeigemodi“ (Seite 34)..

2-4. Justierung der Farbe

Bei der Anzeige im Standard Mode ermöglicht das Menü „Farbe“ des Justierungsmenüs, unabhängige Farbeinstellungen für jeden Modus einzustellen und zu speichern.

Achtung

- Es dauert etwa 7 Minuten (unter unseren Messbedingungen), bis sich das Betriebsverhalten der elektrischen Bauteile stabilisiert hat. Bitte warten Sie nach dem Einschalten 7 Minuten oder mehr mit dem Einstellen des Monitors.
- Das gleiche Bild kann u.U. in verschiedenen Farben auf mehreren Monitoren aufgrund ihrer monitorspezifischen Eigenschaften gesehen werden. Machen Sie die Feinfarbeinstellung visuell, wenn Sie die Farben mit mehreren Monitoren abgleichen.

Hinweis

- Die in „cd/m²“, „K“ oder „%“ angezeigten Werte sind nur als Referenz verfügbar.
-

● Einstellen der Helligkeit

Die Bildschirmhelligkeit wird durch Verändern der Hintergrundbeleuchtung (Lichtquelle des LCD-Displays) justiert.

Einstellungsbereich

50 cd/m² bis 350 cd/m²

Ablauf

1. Drücken Sie ▲ oder ▼.
Das Menü Helligkeit wird eingeblendet.
2. Verwenden Sie zur Justierung ▲ oder ▼.
3. Drücken Sie ENTER, um den Vorgang zu beenden.

Achtung

- Wenn der eingegebene Wert nicht eingestellt werden kann, erscheint der Wert in Magenta. In solch einem Fall ändern Sie den Wert.

Hinweis

- Alternativ können Sie im Justierungsmenü unter „Farbe“ die Option „Helligkeit“ für die Justierung verwenden.
-

● Justieren der Temperatur

Die Farbtemperatur kann justiert werden.

Die Farbtemperatur wird normalerweise verwendet, um den Farbton von „Weiß“ und/oder „Schwarz“ durch einen numerischen Wert auszudrücken. Dieser Wert wird in Grad „K“ (Kelvin) angegeben.

Bei niedrigen Farbtemperaturen bekommt der Bildschirm einen Rotstich, während sich bei hohen Farbtemperaturen, ähnlich wie bei einer Flamme, ein Blaustich bemerkbar lässt. Die voreingestellten Gain-Werte werden für jeden Farbtemperatur-Einstellwert einzeln eingestellt.

Einstellungen	Zweck
4000K bis 10000K	Spezifizieren Sie die Farbtemperatur in Einheiten von 100K
Native	Das Bild wird angezeigt in der voreingestellten Farbe von dem Monitor (Gain-Einstellung:100% für jedes RGB).
Adobe® RGB	Wechseln Sie die Farbtemperatur in Übereinstimmung mit Adobe® RGB.
sRGB	Wechseln Sie die Farbtemperatur in Übereinstimmung mit sRGB.
Benutzer	Wird angezeigt, wenn Gain geändert wird.

Ablauf

1. Wählen Sie im Justierungs Menü die Option „Farbe“, und drücken Sie ENTER.
2. Wählen Sie unter „Farbe“ die Option „Temperatur“, und drücken Sie ENTER.
3. Verwenden Sie zur Justierung ▲ oder ▼.
4. Drücken Sie ENTER, um den Vorgang zu beenden.

Hinweis

- Mit „Gain-Einstellung“ können Sie weitere erweiterte Justierungen durchführen (siehe „So justieren Sie den Gain“ (Seite 29)).

● Justieren von Gamma

Der Gamma-Wert kann justiert werden. Die Helligkeit des Monitors variiert je nach Eingangssignal. Die Abweichungsrate verhält sich jedoch nicht proportional zum Eingangssignal. Die Bewahrung des Ausgleichs zwischen Eingangssignal und der Helligkeit des Monitors wird als „Gamma-Korrektur“ bezeichnet.

Einstellungen	Zweck
1,6 bis 2,7	Stellen Sie die Gamma-Werte ein.
Adobe® RGB	Stellen Sie die Gamma-Kurve ein, wie definiert durch Adobe® RGB.
sRGB	Stellen Sie die Gamma-Kurve ein, wie definiert durch sRGB.
Paper	Herstellung eines Effekts wie bedrucktes Papier.

Ablauf

1. Wählen Sie im Justierungs Menü die Option „Farbe“, und drücken Sie ENTER.
2. Wählen Sie unter „Farbe“ die Option „Gamma“, und drücken Sie ENTER.
3. Verwenden Sie zur Justierung ▲ oder ▼.
4. Drücken Sie ENTER, um den Vorgang zu beenden.

● So wählen Sie die Farbraum

Stellen Sie den Bereich der Farbwiedergabe (Farbraum) ein. „Farbraum“ ist das Spektrum der Farben, das Geräte wie Monitore, Digitalkameras und Drucker darstellen können. Verschiedene Standards sind definiert.

Einstellungen	Zweck
Native	Anzeige von Bildern im ursprünglichen Farbraum des Monitors.
Adobe® RGB	Anzeigen von Bildern im Farbraum definiert durch Adobe® RGB.
sRGB	Anzeigen von Bildern im Farbraum definiert durch sRGB.

Ablauf

1. Wählen Sie im Justierungs Menü die Option „Farbe“, und drücken Sie ENTER
2. Wählen Sie unter „Farbe“ die Option „Farbraum“, und drücken Sie ENTER.
3. Verwenden Sie zur Justierung ▲ oder ▼.
4. Drücken Sie auf ENTER, um den Vorgang zu beenden.

Hinweis

- Das Verfahren zur Anzeige des definierten Farbraums außerhalb des normalen Farbraums des Monitors kann eingestellt werden. Für weitere Informationen siehe „So wählen Sie die Farbraumbegrenzung aus“ (Seite 28).
-

● So führen Sie erweiterte Justierungen durch

Machen Sie weitere fortgeschrittene Farbanpassungen.

Justieren des Farbtons

Mit dieser Funktion können Sie den Farbton justieren.

Einstellungsbereich

-100 bis 100

Ablauf

1. Wählen Sie im Justierungs Menü die Option „Farbe“, und drücken Sie ENTER.
2. Wählen Sie unter „Farbe“ die Option „Erweiterte Einst.“, und drücken Sie ENTER.
3. Wählen Sie die Option „Farbton“, und drücken Sie ENTER.
4. Verwenden Sie zur Justierung ▲ oder ▼.
5. Drücken Sie ENTER, um den Vorgang zu beenden.

Achtung

- Mit dieser Funktion sind u.U. einige Farbabstufungen für die Anzeige nicht verfügbar.
-

Justieren der Sättigung

Mit dieser Funktion können Sie die Farbsättigung justieren.

Einstellungsbereich

-100 bis 100

Ablauf

1. Wählen Sie im Justierungs Menü die Option „Farbe“, und drücken Sie ENTER.
2. Wählen Sie unter „Farbe“ die Option „Erweiterte Einst.“, und drücken Sie ENTER.
3. Wählen Sie die Option „Sättigung“, und drücken Sie ENTER.
4. Verwenden Sie zur Justierung ▲ oder ▼.
5. Drücken Sie ENTER, um den Vorgang zu beenden.

Achtung

- Mit dieser Funktion sind u.U. einige Farbabstufungen für die Anzeige nicht verfügbar.

Hinweis

- Der Mindestwert (-100) ändert den Bildschirm in monochrom.
-

So wählen Sie die Farbraumbegrenzung aus

Diese Funktion erlaubt es Ihnen, den Monitor mit den auf den Standardwerten des definierten Farbraums (wie sRGB) basierenden Farben anzuzeigen. Das Verfahren zur Anzeige des definierten Farbraums außerhalb des normalen Farbraums des Monitors kann eingestellt werden.

Ablauf

1. Wählen Sie im Justierungs Menü die Option „Farbe“, und drücken Sie ENTER.
2. Wählen Sie unter „Farbe“ die Option „Erweiterte Einst.“, und drücken Sie ENTER.
3. Wählen Sie die Option „Ausschneiden“, und drücken Sie ENTER.
4. Wählen Sie mit ▲ oder ▼ die Option „Ein“ oder „Aus“.

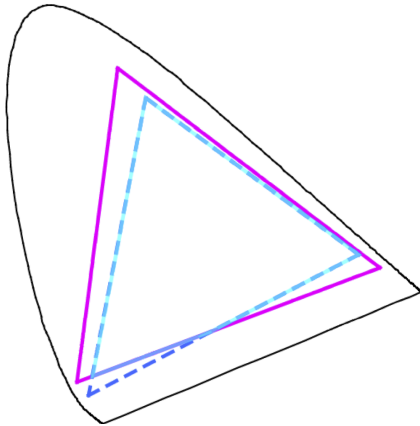

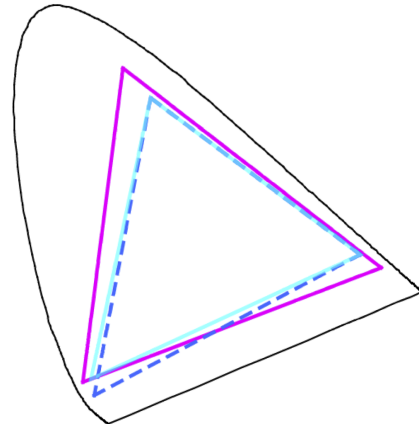

Ein:

Zeigt Farben basierend auf den Standardwerten an. Farben außerhalb des Farbraums des Monitors werden abgeschnitten.



Aus:

Zeigt Farben mit Vorrang auf der Farbabstufung und nicht auf der Farbgenauigkeit an. Die Primärfarben außerhalb des Farbraums des Monitors (Blau im Diagramm) werden auf die ähnlichsten Farben justiert, die von dem Monitor dargestellt werden können.

	Farbraum des Monitors
	Farbraum definiert nach Standard
	Farbraum angezeigt auf Bildschirm

Achtung

- Dies ist eine Konzeptzeichnung und stellt nicht den tatsächlichen Farbraum des Monitors dar.
-

5. Drücken Sie ENTER, um den Vorgang zu beenden.

Achtung

- Diese Funktion wird deaktiviert, wenn „Nativ“ bei „So wählen Sie die Farbraum“ (Seite 26) ausgewählt ist.
-

So justieren Sie den Gain

Die Helligkeit des Rot-/Grün-/Blau-Anteils in der Farbe wird als Gain-Einstellung bezeichnet. Sie können den Farbton von „Weiß“ durch die Justierung des Gain-Werts ändern.

Einstellungsbereich

0 bis 100 %

Ablauf

1. Wählen Sie im Justierungsmenü die Option „Farbe“, und drücken Sie ENTER.
2. Wählen Sie unter „Farbe“ die Option „Erweiterte Einst.“, und drücken Sie ENTER.
3. Wählen Sie die Option „Gain-Einstellung“, und drücken Sie ENTER.
4. Wählen Sie die zu justierende Farbe unter „Rot“, „Grün“ und „Blau“ aus, und drücken Sie ENTER.
5. Verwenden Sie zur Justierung ▲ oder ▼.
6. Drücken Sie ENTER, um den Vorgang zu beenden.

Achtung

- Mit dieser Funktion sind u.U. einige Farbabstufungen für die Anzeige nicht verfügbar.

Hinweis

- Die Einstellung „Temperatur“ macht diese Einstellung ungültig.
 - Der Gain-Wert ändert sich mit der Farbtemperatur.
 - Wenn die Gain-Einstellung geändert wird, wird die Farbtemperatur in „Benutzer“ geändert.
-

Justieren von 6 Farben

Der Farbton, die Sättigung und der Helligkeit können für alle sechs Farben eingestellt werden: Magenta, Rot, Yellow, Grün, Cyan und Blau.

Justierungsbereich

-100 bis 100

Ablauf

1. Wählen Sie im Justierungsmenü die Option „Farbe“, und drücken Sie ENTER.
2. Wählen Sie unter „Farbe“ die Option „Erweiterte Einst.“, und drücken Sie ENTER.
3. Wählen Sie „6 Farben“ aus, und drücken Sie ENTER.
4. Wählen Sie die zu justierende Farbe unter „Magenta“, „Rot“, „Gelb“, „Grün“, „Cyan“ und „Blau“ aus, und drücken Sie ENTER.
5. Wählen Sie „Farbton“, „Sättigung“ oder „Helligkeit“ aus, und drücken Sie ENTER.
6. Verwenden Sie zur Justierung ▲ oder ▼.
7. Drücken Sie ENTER, um den Vorgang zu beenden.

2-5. Konfigurieren des Verhaltens von Bewegtbildern unter Overdrive

Dieses Produkt ist mit einer Overdrive-Funktion ausgestattet. Diese Funktion verringert sichtbare Nachbilder, die bei schnell bewegten Bildern erscheinen. Sollten Störungen und Nachbilder sichtbar sein, wenn die „Overdrive“-Einstellung aktiviert ist, setzen Sie „Overdrive“ auf „Aus“.

Standardeinstellung: Aus

Ablauf

1. Wählen Sie im Justierungs Menü „Bildparameter“, und drücken Sie ENTER.
2. Wählen Sie unter „Bildparameter“ die Option „Overdrive“, und drücken Sie ENTER.
3. Wählen Sie mit ▲ oder ▼ die Option „Ein“ oder „Aus“.
4. Drücken Sie ENTER, um den Vorgang zu beenden.

2-6. Farbraum festlegen

Der Farbraum des Eingangssignals kann festgelegt werden. Stellen Sie diesen Punkt auf eine andere Einstellung als „Automatik“, wenn dieses Produkt nicht die richtige Farbe anzeigen kann.

Einstellungen	Funktion
Automatik	Identifiziert den Farbraum des Eingangssignals automatisch.
YUV 4:2:2	Konvertiert den Farbraum des Eingangssignals in ein YUV 4:2:2-Format.
YUV 4:4:4	Konvertiert den Farbraum des Eingangssignals in ein YUV 4:4:4-Format.
RGB	Konvertiert den Farbraum des Eingangssignals in ein RGB-Format.

Ablauf

1. Wählen Sie im Justierungs Menü „Bildparameter“, und drücken Sie ENTER.
2. Wählen Sie unter „Bildparameter“ die Option „Farbraum“, und drücken Sie ENTER.
3. Wählen Sie „Automatik“, „YUV 4:2:2“, „YUV 4:4:4“ oder „RGB“ mit ▲ oder ▼.
4. Drücken Sie ENTER, um den Vorgang zu beenden.

Achtung

- Die Einstellung ist erforderlich, wenn ein DVI-Gerät am Monitor (am HDMI-Anschluss) über den DVI-HDMI-Wandlerstecker angeschlossen ist.
- Auch wenn „Automatik“ eingestellt ist, kann die richtige Farbe möglicherweise nicht angezeigt werden.

Hinweis

- Den Farbraum am DVI-Eingang wird in ein RGB-Format konvertiert.
- Siehe „So wählen Sie die Farbraumbegrenzung aus“ (Seite 28), um den Bereich von Eingangssignalen einzustellen.

2-7. Erweiterung des Ausgangssignalsbereichs

Je nach verwendetem externen Gerät können die Schwarz- und Weißwerte eingeschränkt sein, die über den Video-Signalausgang an den Monitor übertragen werden. Ein eingeschränktes Signal äußert sich auf dem Bildschirm folgendermaßen: Schwarztöne erscheinen blass, Weißtöne stumpf, und der Kontrast ist geringer. Um das ursprüngliche Kontrastverhältnis des Monitors wiederherzustellen, kann der Ausgabebereich für diese Art von Signal erweitert werden.

Beispiel:



Eingeschränktes Bild



Bild mit erweitertem Ausgabebereich

● Um die Ausgabe zu erweitern

Der Ausgabebereich des Signals wird von 16 - 254 bis 0 - 255 zur Anzeige erweitert.

Einstellungen	Funktion
Ein	Der Ausgabebereich der Signale ist von 0 - 255 für die Anzeige erweitert.
Aus	Der Signal-Ausgabebereich ist nicht erweitert.
Automatik	Der Monitor erkennt automatisch den Helligkeitsbereich von Eingangssignalen und zeigt die Bilder entsprechend an (empfohlen).

Ablauf

1. Wählen Sie im Justiermenü „Bildparameter“, und drücken Sie ENTER.
2. Wählen Sie unter „Bildparameter“ die Option „Bereichserweit.“ und drücken Sie ENTER.
3. Wählen Sie unter „Bereichserweit.“ die Option „Bereichserweit.“ und drücken Sie ENTER.
4. Wählen Sie „Ein“, „Aus“ oder „Automatik“ mit ▲ oder ▼.

Achtung

- Wenn das DVI-Signal anliegt, kann „Automatik“ nicht ausgewählt werden.
- Wenn „Bereichserw.“ auf „Ein“ gesetzt wurde, während der Ausgangssignalsbereich 0–255 beträgt, können Tonabstufungen im Schwarz-Weiß-Bild verloren gehen.

5. Drücken Sie ENTER, um den Vorgang zu beenden.

● Auswählen der Signalbereiche zur Erweiterung

Das Verfahren zur Signalerweiterung kann durch das Umschalten der „Superweiß“-Einstellung auf „Ein“ oder „Aus“ eingestellt werden.

Einstellungen	Funktion
Ein	Der Ausgabebereich des Signals wird von 16 - 254 bis 0 - 255 zur Anzeige erweitert.
Aus	Der Ausgabebereich des Signals wird von 16 - 235 bis 0 - 255 zur Anzeige erweitert.

Standardeinstellung: Aus

Ablauf

1. Wählen Sie im Justierungs Menü „Bildparameter“, und drücken Sie ENTER.
2. Wählen Sie unter „Bildparameter“ die Option „Bereichserweit.“ und drücken Sie ENTER
3. Wählen Sie unter „Superweiß“ die Option „Bereichserweit.“ und drücken Sie ENTER
4. Wählen Sie „Ein“ oder „Aus“ mit ▲ oder ▼.
5. Drücken Sie auf ENTER, um den Vorgang zu beenden.

Achtung

- Wenn „Bereichserweit.“ auf „Aus“ gestellt ist, kann die Einstellung geändert werden, aber die Änderung wird nicht übernommen.

2-8. Einstellen von HDMI

● Verminderung von Störungen

Das geringe Rauschen, das in dunklen Bildern erscheint, wird verringert. Verwenden Sie diese Funktion zum Verringern von Rauschen und Rauigkeit in Bildern.

Ablauf

1. Wählen Sie im Justierungs Menü „Bildparameter“, und drücken Sie ENTER.
2. Wählen Sie unter „Bildparameter“ die Option „HDMI-Einstellungen“, und drücken Sie ENTER.
3. Wählen Sie die Option „Rauschreduzierung“, und drücken Sie ENTER.
4. Wählen Sie mit ▲ oder ▼ die Option „Ein“ oder „Aus“.
5. Drücken Sie ENTER, um den Vorgang zu beenden.

Achtung

- Die Verwendung der Störungsverringerrungsfunktion kann feine Bilder beeinträchtigen.

Kapitel 3 Einstellung des Monitors

3-1. Anzeige zum Einstellen des Justierungsmenüs

Die Sprache, Orientierung und Anzeigenposition des Justierungsmenü kann eingestellt werden.

● Wählen der Sprache

Mit dieser Funktion können Sie eine Sprache für das Justierungsmenü und die Meldungen auswählen.

Mögliche Sprachen

Englisch/Deutsch/Französisch/Spanisch/Italienisch/Schwedisch/Japanisch/Vereinfachtes Chinesisch/
Traditionelles Chinesisch

Ablauf

1. Wählen Sie im Justierungsmenü die Option „Menü Einstellung“, und drücken Sie ENTER.
2. Wählen Sie unter „Menü Einstellung“ die Option „Sprache“, und drücken Sie ENTER.
3. Wählen Sie mit ▲ oder ▼ eine Sprache aus.
4. Drücken Sie ENTER, um den Vorgang zu beenden.

● Einstellen der Ausrichtung

Mithilfe dieser Funktion kann die Ausrichtung des Justierungsmenüs geändert werden.

Ablauf

1. Wählen Sie im Justierungsmenü die Option „Menü Einstellung“, und drücken Sie ENTER.
2. Wählen Sie unter „Menü Einstellung“ die Option „Ausrichtung“, und drücken Sie ENTER.
3. Wählen Sie „Querformat“ oder „Hochformat“ mit ▲ oder ▼.
4. Drücken Sie ENTER, um den Vorgang zu beenden.
5. Drehen Sie die Monitorbildparameter bei der Auswahl von „Hochformat“ um 90° im Uhrzeigersinn.

Achtung

- Vergewissern Sie sich, dass die Kabel richtig angeschlossen sind.
- Drehen Sie den Monitor, nachdem Sie ihn am Standfuß ganz nach oben gezogen und den Bildschirm nach oben gekippt haben.

Hinweis

- Zur Verwendung des Monitors in der Bildposition „Hochformat“ ist eine Grafikkarte, die Hochformatanzeige unterstützt, erforderlich. Bei Verwendung des Monitors in der Bildposition „Hochformat“ müssen die Einstellungen Ihrer Grafikkarte dementsprechend geändert werden. Für weitere Informationen hierzu siehe das Benutzerhandbuch der Grafikkarte.
-

● Änderung der Anzeigeposition des Justierungsmenüs

Sie können die Anzeigeposition des Justierungsmenüs ändern.

Ablauf

1. Wählen Sie im Justierungsmenü die Option „Menü Einstellung“, und drücken Sie ENTER.
2. Wählen Sie unter „Menü Einstellung“ die Option „Menü-Position“, und drücken Sie ENTER.
3. Wählen Sie die Position mit ▲ oder ▼.
4. Drücken Sie ENTER, um den Vorgang zu beenden.

3-2. Überspringen unbenutzter Anzeigemodi

Diese Funktion bestimmt, welche Modi bei der Modusauswahl übersprungen werden sollen. Bitte nutzen Sie diese Funktion, wenn Sie einen Modus von der Nutzung ausschließen wollen.

Ablauf

1. Wählen Sie im Justiermenü die Option „Werkzeuge“, und drücken Sie ENTER.
2. Wählen Sie unter „Werkzeuge“ die Option „Modus überspringen“, und drücken Sie ENTER.
3. Verwenden Sie ▲ oder ▼ zur Auswahl des zu ändernden Modus. Drücken Sie dann ENTER.
4. Wählen Sie mit ▲ oder ▼ die Option „-“ oder „Überspringen“.
5. Drücken Sie ENTER, um den Vorgang zu beenden.

Achtung

- Setzen Sie mindestens einen Modus auf „-“.

Hinweis

- In der Standardeinstellung, der verfügbare CAL-Modus ist je nach Eingangssignal unterschiedlich.
-

3-3. Anzeigen und Ausblenden des EIZO-Logos

Das EIZO-Logo wird beim Einschalten des Monitors auf dem Bildschirm eingeblendet. Sie können wählen, ob Sie das EIZO-Logo anzeigen lassen wollen oder nicht.

Ablauf

1. Drücken Sie ⏻, um den Monitor auszuschalten.
2. Halten Sie MODE gedrückt, und drücken Sie mindestens zwei Sekunden lang ⏻, um den Monitor einzuschalten.
Das Menü „Optionale Einstellungen“ wird angezeigt.
3. Wählen Sie unter „Optionale Einstellungen“ die Option „Logo“, und drücken Sie ENTER.
4. Wählen Sie mit ▲ oder ▼ „Ein“ oder „Aus“, und drücken Sie ENTER.
5. Wählen Sie mit ▲ oder ▼ die Option „Fertig stellen“.
6. Drücken Sie ENTER.

3-4. Sperre der Bedienung

Mit dieser Funktion lässt sich eine Sperre aktivieren, um eine Änderung der aktuellen Einstellungen zu verhindern.

Ablauf

1. Drücken Sie \mathcal{O} , um den Monitor auszuschalten.
2. Halten Sie MODE gedrückt, und drücken Sie mindestens zwei Sekunden lang \mathcal{O} , um den Monitor einzuschalten.
Das Menü „Optionale Einstellungen“ wird angezeigt.
3. Wählen Sie unter „Optionale Einstellungen“ die Option „Bediensperre“, und drücken Sie ENTER.
4. Wählen Sie mit \blacktriangle oder \blacktriangledown „Aus“, „Menü“ oder „Alle“, und drücken Sie ENTER.

Einstellungen	Tasten, die gesperrt werden können
Aus (Standardeinstellung)	Keine (Alle Tasten sind aktiviert)
Menü	ENTER Taste
Alle	Alle Tasten außer \mathcal{O}

5. Wählen Sie mit \blacktriangle oder \blacktriangledown die Option „Fertig stellen“.
6. Drücken Sie ENTER.

3-5. Ändern der Einstellung von DUE (Digital Uniformity Equalizer)

Dieses Produkt ist mit einer Digital Uniformity Equalizer-Funktion ausgestattet, die Ungleichmäßigkeiten in der Anzeige verringert. Diese DUE-Einstellung kann geändert werden.

Einstellungen	Funktion
Brightness	Gibt hohen Helligkeits- und Kontrastwerten Vorrang.
Uniformity	Gibt der Verringerung von Ungleichmäßigkeiten in der Anzeige Vorrang.

Achtung

- Zum Ändern der DUE-Einstellungen muss die justierte Monitoranzeige neu justiert werden. Führen Sie die Zieljustierung erneut mit ColorNavigator oder ColorNavigator Elements aus. Einzelheiten entnehmen Sie dem Benutzerhandbuch des ColorNavigator oder ColorNavigator Elements (auf der CD-ROM).

Ablauf

1. Drücken Sie \mathcal{O} , um den Monitor auszuschalten.
2. Halten Sie MODE gedrückt, und drücken Sie mindestens zwei Sekunden lang \mathcal{O} , um den Monitor einzuschalten.
Das Menü „Optionale Einstellungen“ wird angezeigt.
3. Wählen Sie unter „Optionale Einstellungen“ die Option „DUE Priority“, und drücken Sie ENTER.
4. Wählen Sie mit \blacktriangle oder \blacktriangledown „Uniformity“ oder „Brightness“, und drücken Sie ENTER.
5. Wählen Sie mit \blacktriangle oder \blacktriangledown die Option „Fertig stellen“.
6. Drücken Sie ENTER.

3-6. Einstellen der Signalbandbreite

Der Frequenzbereich und die Erkennungsempfindlichkeit der Signaländerung können umgeschaltet werden.

Achtung

- Diese Funktion kann nicht mit dem HDMI-Eingang verwendet werden.

Ablauf

1. Drücken Sie \mathcal{O} , um den Monitor auszuschalten.
2. Halten Sie MODE gedrückt, und drücken Sie mindestens zwei Sekunden lang \mathcal{O} , um den Monitor einzuschalten.
Das Menü „Optionale Einstellungen“ wird angezeigt.
3. Wählen Sie unter „Optionale Einstellungen“ die Option „Signalauswahl“, und drücken Sie ENTER.
4. Wählen Sie das Eingangssignal per \blacktriangle oder \blacktriangledown aus, und drücken Sie ENTER.
5. Wählen Sie die Option „Signal Bandwidth“, und drücken Sie ENTER.
6. Wählen Sie „Normal“, „Wide-1“ oder „Wide-2“ mit \blacktriangle oder \blacktriangledown , und drücken Sie ENTER.
7. Drücken Sie auf „Fertig stellen“, mit \blacktriangle oder \blacktriangledown .
8. Drücken Sie ENTER.

3-7. Rücksetzen auf Standard

Die Einstellwerte werden auf die Standardeinstellungen zurückgesetzt.

Achtung

- Sie können das Verfahren nach dem Zurücksetzen nicht rückgängig machen.

Hinweis

- Bezüglich der Standardeinstellung siehe „Hauptstandardeinstellungen“ (Seite 55).

● So setzen Sie die Farbeinstellungen zurück

Diese Funktion setzt nur den Farbeinstellungswert für den aktuell ausgewählten Modus auf die Standardeinstellungen zurück.

Ablauf

1. Wählen Sie im Justierungsmenü die Option „Farbe“, und drücken Sie ENTER.
2. Wählen Sie unter „Farbe“ die Option „Farbe Zurücksetzen“, und drücken Sie ENTER.
3. Wählen Sie mit \blacktriangle oder \blacktriangledown die Option „Ausführen“.
4. Drücken Sie ENTER.

● So setzen Sie alle Einstellungen auf die Standardeinstellungen zurück

Diese Funktion setzt alle Justierungen auf die Standardeinstellungen zurück (bis auf das Menü „Optionale Einstellungen“ und „USB-Auswahl“).

Ablauf

1. Wählen Sie im Justierungsmenü die Option „Werkzeuge“, und drücken Sie ENTER.
2. Wählen Sie unter „Werkzeuge“ die Option „Alle Zurücksetzen“, und drücken Sie ENTER.
3. Wählen Sie mit \blacktriangle oder \blacktriangledown die Option „Ausführen“.
4. Drücken Sie ENTER.

Kapitel 4 SelfCorrection

Dieses Produkt ist mit einem eingebauten Korrektursensor ausgestattet. Die Bedingungen, die mit ColorNavigator und dem Messgerät oder mit ColorNavigator Elements eingestellt wurden, können bewahrt werden.

Da die Kalibrierungssollwerte oder Intervallzeiten für SelfCorrection mittels ColorNavigator oder ColorNavigator Elements im Voraus eingestellt werden, führt der eingebaute Korrektursensor automatisch eine regelmäßige Displaykorrektur aus.

Achtung

- Um SelfCorrection auszuführen, müssen die Korrekturdetails eingestellt werden. Stellen Sie den Zielwert im Voraus mit ColorNavigator oder ColorNavigator Elements ein. Einzelheiten entnehmen Sie dem Benutzerhandbuch des ColorNavigator oder ColorNavigator Elements (auf der CD-ROM).

Hinweis

- SelfCorrection kann auch ausgeführt werden, wenn keine Signale von einem Computer eingehen.

4-1. Einstellung der details

● Zum Einstellen des Zeitpunkts der SelfCorrection

Stellen Sie die Zeiten ein, zu denen SelfCorrection ausgeführt wird.

Einstellungen	Funktion
Aus	SelfCalibration wird nicht ausgeführt.
Energie sparen	Ausführung nach dem ersten Übergang zum „Energiesp“ oder der Abschaltung nach dem Erreichen der eingestellten Monitornutzungszeit.

Ablauf

1. Wählen Sie im Justierungs Menü die Option „SelfCorrection“ und drücken Sie ENTER.
2. Wählen Sie „Zeitplan“ unter „SelfCorrection“ und drücken Sie ENTER.
3. Wählen Sie unter „Zeitplan“ die Option „Startzeit“, und drücken Sie ENTER.
4. Wählen Sie mit ▲ oder ▼ die Option „Aus“ oder „Energiesp“.
5. Drücken Sie ENTER, um den Vorgang zu beenden.

● Zum Aktivieren/Desaktivieren der SelfCorrection für den Standard Mode

SelfCorrection kann im Standardmodus ausgeführt werden.

Ablauf

1. Wählen Sie im Justierungs Menü die Option „SelfCorrection“ und drücken Sie ENTER.
2. Wählen Sie „Standard Mode“ unter „SelfCorrection“ und drücken Sie ENTER.
3. Wählen Sie unter „Standard Mode“ die Option „SelfCorrection“, und drücken Sie ENTER.
4. Wählen Sie mit ▲ oder ▼ die Option „Ein“ oder „Aus“.
5. Drücken Sie ENTER, um den Vorgang zu beenden.

● Einstellung der Zeitplan

Nach dem Ausführen von SelfCorrection oder der Monitoreinstellung mithilfe der Software (ColorNavigators oder ColorNavigators Elements), wird eingestellt, wann die nächste SelfCorrection ausgeführt wird.

Einstellungsbereich

50h bis 500h (empfohlen:200h).

Ablauf

1. Wählen Sie im Justierungs Menü die Option „SelfCorrection“ und drücken Sie ENTER.
2. Wählen Sie „Zeitplan“ unter „SelfCorrection“ und drücken Sie ENTER.
3. Wählen Sie unter „Zeitplan“ die Option „Intervall“, und drücken Sie ENTER.
4. Wählen Sie mit ▲ oder ▼ die Option Intervall.
5. Drücken Sie ENTER, um den Vorgang zu beenden.

4-2. Ausführen von SelfCorrection

SelfCorrection kann manuell ausgeführt werden, unabhängig vom Zeitplan.

Ablauf

1. Wählen Sie im Justierungs Menü die Option „SelfCorrection“, und drücken Sie ENTER.
2. Wählen Sie unter „SelfCorrection“ die Option „Ausführen“, und drücken Sie ENTER.
Der eingebaute Korrektursensor wird aktiviert, und die SelfCorrection wird ausgeführt.

Achtung

- Nach der Auswahl von „Ausführen“ wird Alterung ausgeführt, bevor der eingebaute Korrektursensor ausgeführt wird.
-

Kapitel 5 Anschließen mehrerer externer Geräte

Das Produkt hat mehrere Anschlüsse zu externen Geräten und ermöglicht Ihnen das Umschalten der jeweiligen Anschlüsse für die Anzeige.

Beispiele für den Anschluss

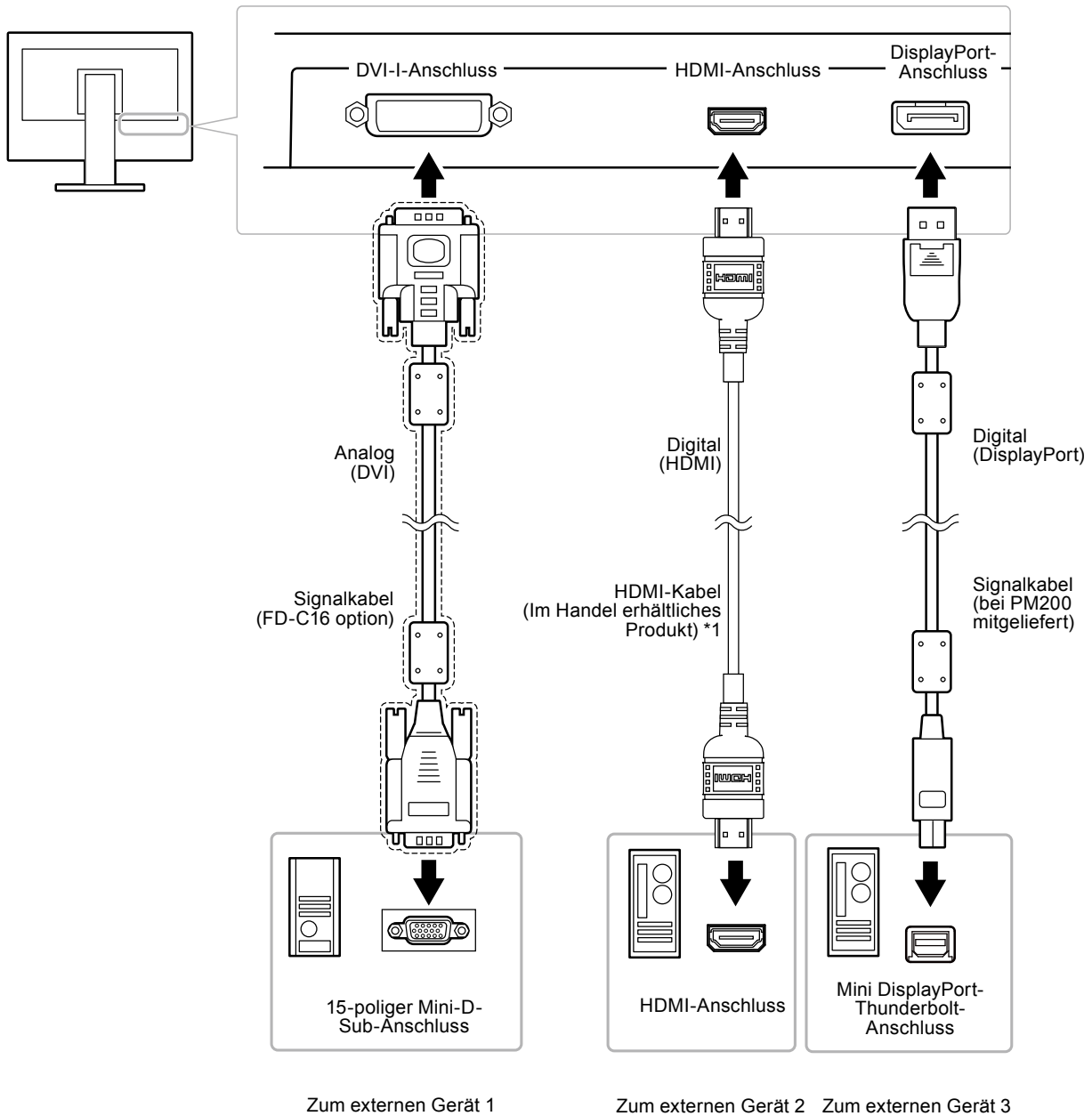

*1 Verwenden Sie ein High Speed-fähiges Produkt.

5-1. So wechseln Sie zwischen Eingangssignalen

Das Eingangssignal wechselt bei jedem Drücken von SIGNAL.

Wenn das Signal umgeschaltet wird, wird der Name des aktiven Eingangsanschlusses in der rechten oberen Bildschirmcke angezeigt.

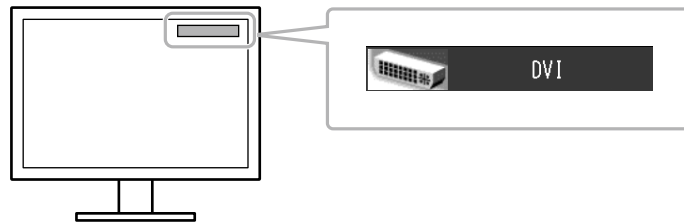

5-2. So stellen Sie die Auswahl des Eingangssignals ein „Signaleingang“

Einstellungen	Funktion
Automatik	Der Monitor erkennt den Anschluss, über den Signale empfangen werden. Wird der Energiesparmodus für ein externes Gerät aktiviert, zeigt der Monitor automatisch den Eingang des anderen Signals an.
Manuell	Unabhängig davon ob ein Signal verfügbar ist, nutzt der Monitor den gewählten Anschluss. Wechseln Sie den Anschluss, bzw. das Signal mit der Bedientaste SIGNAL.

Ablauf

1. Wählen Sie im Justierungsmenü die Option „Werkzeuge“, und drücken Sie ENTER.
2. Wählen Sie unter „Werkzeuge“ die Option „Signaleingang“, und drücken Sie ENTER.
3. Wählen Sie mit ▲ oder ▼ die Option „Automatik“ oder „Manuell“.
4. Drücken Sie ENTER, um den Vorgang zu beenden.

Hinweis

- Ist „Automatik“ für „Signaleingang“ ausgewählt, funktioniert die Energiesparoption des Monitors nur dann, wenn sich alle externen Geräte im Energiesparmodus befinden.

5-3. Überspringe unbenutzte Eingangssignale

Diese Funktion ermöglicht das Überspringen der eingestellten Eingangssignale, wenn die Eingangssignale umgeschaltet werden.

Ablauf

1. Wählen Sie im Justierungsmenü die Option „Werkzeuge“, und drücken Sie ENTER.
2. Wählen Sie im Menü „Werkzeuge“ die Option „Eingang überspr.“, und drücken Sie ENTER.
3. Verwenden Sie ▲ oder ▼ zur Auswahl des zu ändernden Modus. Drücken Sie dann ENTER.
4. Wählen Sie „-“ oder „Überspringen“ mit ▲ oder ▼.
5. Drücken Sie auf ENTER, um den Vorgang zu beenden.

Achtung

- Setzen Sie mindestens einen Modus auf „-“.
-

5-4. Automatisches Umschalten des USB-Anschlusses

Mit dieser Funktion können Sie das Eingangssignal mit dem USB-Ausgang verknüpfen, wenn ein Monitor an zwei PCs angeschlossen ist. Hiermit kann der USB-Anschluss automatisch entsprechend der Änderung des Eingangssignals umgeschaltet werden. Zum Kalibrieren eines Monitors mit zwei PCs müssen die USB-Kabel nicht erneut angeschlossen werden. An einem Monitor angeschlossene USB-Geräte wie Maus und Tastatur können mit beiden PCs verwendet werden.

Achtung

- Der USB-2 ist während des Transports mit einer Kappe versehen. Entfernen Sie die Kappe, wenn Sie USB-2 nutzen.
 - Zum Umschalten des zu verwendenden USB-Anschlusses sind zwei USB-Kabel erforderlich. Legen Sie Kabel bereit.
 - Wenn ein Speichergerät wie ein USB-Speicher am Monitor angeschlossen ist, entfernen Sie das Gerät, bevor Sie die Einstellung ändern. Anderenfalls können die Daten verloren gehen oder beschädigt werden.
 - Die Tastenbelegung auf der Tastatur kann nicht geändert werden.
-

Hinweis

- Wenn die Funktion „Signaleingang“ auf „Automatik“ gestellt ist, schaltet der USB-Anschluss automatisch entsprechend der Änderung des Eingangssignals um.
 - Der USB-Eingang kann mit dem aktuell überwachten PC bedient werden.
-

Ablauf

1. Wählen Sie im Justierungsmenü die Option „Werkzeuge“, und drücken Sie ENTER.
2. Wählen Sie unter „Werkzeuge“ die Option „USB-Auswahl“, und drücken Sie ENTER.
3. Wählen Sie das Eingangssignal per ▲ or ▼ aus, und drücken Sie ENTER.
4. Wählen Sie „USB-1“ oder „USB-2“ mit ▲ oder ▼.
5. Drücken Sie ENTER, um den Vorgang zu beenden.

Kapitel 6 Energiesparfunktionen

6-1. Einstellen von Energiesparen

Mit dieser Funktion können Sie festlegen, ob Sie den Monitor in den Energiesparmodus versetzen. Diese Einstellung ist abhängig vom Zustand des angeschlossenen externen Geräts. Wenn der Monitor in den Energiesparmodus gewechselt hat, werden keine Bilder auf dem Bildschirm angezeigt.

Achtung

- Durch Ausschalten des Hauptnetz-Schalters oder durch Abtrennen des Netzkabels wird die Stromversorgung des Monitors vollständig unterbrochen.
- Mit dem USB-Eingang verbundene Geräte können auch betrieben werden, wenn sich der Monitor im Energiesparmodus befindet oder der Netzschalter auf Aus steht. Deshalb variiert der Stromverbrauch des Monitors je nach angeschlossenem Gerät auch im Energiesparmodus.
- Fünf Sekunden, bevor der Monitor in den Energiesparmodus wechselt, wird eine entsprechende Meldung angezeigt.

Ablauf

1. Wählen Sie im Justierungs Menü die Option „PowerManager“, und drücken Sie ENTER.
2. Wählen Sie unter „PowerManager“ die Option „Energie sparen“, und drücken Sie ENTER.
3. Wählen Sie mit ▲ oder ▼ die Option „Ein“ oder „Aus“.
4. Drücken Sie ENTER, um den Vorgang zu beenden.

Energiesparsystem

Wenn das externe Gerät am PC angeschlossen ist

Bei DVI-Signaleingang

Bei digitalen Verbindungen: konform mit DVI DMPM.

Bei analogen Verbindungen: konform mit VESA DPM.

Bei DisplayPort-Signaleingang

Dieser Monitor entspricht dem „DisplayPort-Standard V1.1a“.

PC	Monitor	Netzkontroll-LED
Ein	Betriebsmodus	Blau
Energiesparmodus	Energiesparmodus	Orange

Wenn das externe Gerät nicht an einen PC angeschlossen ist

Externes Gerät	Monitor	Netzkontroll-LED
Ein	Betriebsmodus	Blau
Energiesparmodus	Energiesparmodus	Orange

Beenden des Energiesparmodus

Wenn der Monitor einen Eingang empfängt, beendet er automatisch den Energiesparmodus und kehrt zum normalen Anzeigemodus zurück.

6-2. Automatische Helligkeitsjustierung Ein/Aus

Der Umgebungslichtsensor an der Vorderseite des Monitors erkennt die Umgebungshelligkeit, damit die Bildschirmhelligkeit automatisch und bequem mit der Auto EcoView-Funktion justiert werden kann.

Achtung

- Achten Sie darauf, den Umgebungslichtsensor an der unteren Seite des Monitors nicht zu verdecken, wenn Sie die Auto EcoView-Funktion verwenden.
- Auto EcoView kann im CAL-Modus nicht verwendet werden.

Ablauf

1. Wählen Sie im Justierungs Menü die Option „PowerManager“, und drücken Sie ENTER.
2. Wählen Sie unter „PowerManager“ die Option „Auto EcoView“, und drücken Sie ENTER.
3. Wählen Sie mit ▲ oder ▼ die Option „Ein“ oder „Aus“.
4. Drücken Sie ENTER, um den Vorgang zu beenden.

Hinweis

- Wenn im Justierungs Menü die Option „Helligkeit“ geändert wird, wird daher der automatische Justierungsbereich ebenfalls geändert.

6-3. Stellt die Helligkeit des Indikators ein

Die Helligkeit der Netzkontroll-LED (Blau) kann justiert werden. (Standardeinstellung: 4)

Ablauf

1. Wählen Sie im Justierungs Menü die Option „PowerManager“, und drücken Sie ENTER.
2. Wählen Sie unter „PowerManager“ die Option „Indikator“ und drücken Sie ENTER.
3. Wählen Sie mit ▲ oder ▼ für die Anzegehelligkeit nach Wunsch „Aus“ oder einen Wert von 1 bis 7.
4. Drücken Sie ENTER, um den Vorgang zu beenden.

6-4. Überprüfen der Energiesparstufe

Das EcoView-Menü erlaubt es Ihnen, die Stromeinsparung, die CO₂-Reduzierung und die Öko-Leistungsstufe zu überprüfen. Je mehr Anzeigelampen, welche die Öko-Leistungsstufe repräsentieren, desto höher ist die erreichte Energiesparstufe.

Ablauf

1. Wählen Sie im Justierungs Menü die Option „PowerManager“, und drücken Sie ENTER.
2. Wählen Sie unter „PowerManager“ die Option „EcoView Index“, und drücken Sie ENTER.

Das „EcoView Index“ wird eingeblendet.

Hinweis

- Reduzierung des Stromverbrauchs: Reduzierung des Stromverbrauchs für die Hintergrundbeleuchtung als Ergebnis des angepassten Helligkeitswerts.
CO₂-Reduzierung: wird aus dem Wert für die „Stromeinsparung“ berechnet. Dabei handelt es sich um eine Schätzung der Summe der CO₂-Emissionen bei einstündiger Verwendung des Monitors.
* Der numerische Wert ist das Ergebnis einer Berechnung einer Standardeinstellung (0,000555 t CO₂/kWh), der in einer japanischen Ministerialverordnung festgelegt wurde (2006, Ministerium für Wirtschaft, Handel und Industrie, Umweltministerium, Bürgerliches Gesetzbuch Artikel 3) und variiert möglicherweise je nach Land und Jahr.

6-5. Einstellung von DisplayPort Power Save

Mithilfe dieser Funktion kann die Stromeinstellung des DisplayPort am Monitor geändert werden.

Achtung

- Bei Einstellung auf „Ein“ kann sich bei einem Signalwechsel die Position des Fensters verändern. Setzen Sie die Einstellung in derartigen Fällen auf „Aus“.
-

Ablauf

1. Drücken Sie **⏻**, um den Monitor auszuschalten.
2. Halten Sie **MODE** gedrückt, und drücken Sie mindestens zwei Sekunden lang **⏻**, um den Monitor einzuschalten.
Das Menü „Optionale Einstellungen“ wird angezeigt.
3. Wählen Sie unter „Optionale Einstellungen“ die Option „DP Power Save“, und drücken Sie **ENTER**.
4. Wählen Sie mit **▲** oder **▼** „Ein“ oder „Aus“, und drücken Sie **ENTER**.
5. Wählen Sie mit **▲** oder **▼** die Option „Fertig stellen“.
6. Drücken Sie **ENTER**.

Kapitel 7 Fehlerbeseitigung

Besteht ein Problem auch nach Anwendung aller angegebenen Lösungen, wenden Sie sich an einen lokalen EIZO-Handelsvertreter in Ihrer Nähe.

7-1. Kein Bild

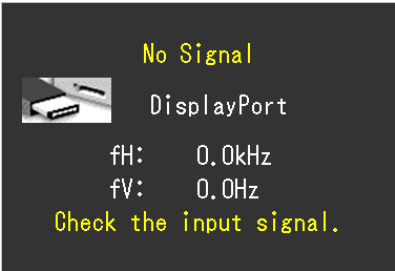
Problem	Mögliche Ursache und Lösung
1. Kein Bild <ul style="list-style-type: none"> Die Netzkontroll-LED leuchtet nicht. 	<ul style="list-style-type: none"> Prüfen Sie, ob das Netzkabel ordnungsgemäß angeschlossen ist. Drücken Sie . Schalten Sie den Hauptnetz-Schalter ein. Schalten Sie das Hauptnetz aus und einige Minuten später wieder ein.
<ul style="list-style-type: none"> Die Netzkontroll-LED leuchtet blau. 	<ul style="list-style-type: none"> Erhöhen Sie im Justiermenü die Werte für „Helligkeit“ und/oder „Gain-Einstellung“ (siehe „2-4. Justierung der Farbe“ (Seite 24)).
<ul style="list-style-type: none"> Die Netzkontroll-LED leuchtet orange. 	<ul style="list-style-type: none"> Wechseln Sie das Eingangssignal mit SIGNAL. Bedienen Sie die Maus oder die Tastatur. Prüfen Sie, ob der Computer eingeschaltet ist.
<ul style="list-style-type: none"> Die Netzkontroll-LED blinkt orange und blau. 	<ul style="list-style-type: none"> Es besteht eventuell ein Problem bei der DisplayPort- oder HDMI-Verbindung. Beheben Sie das Problem, schalten Sie den Monitor aus und dann wieder ein. Schlagen Sie im Benutzerhandbuch des Ausgabegerätes für weitere Details nach.
2. Die nachstehende Meldung wird eingeblendet. <ul style="list-style-type: none"> Diese Meldung wird eingeblendet, wenn kein Signal eingespeist wird. Beispiel: 	<p>Diese Meldung wird eingeblendet, wenn das Signal nicht korrekt eingespeist wird, selbst wenn der Monitor ordnungsgemäß funktioniert.</p> <ul style="list-style-type: none"> Die links stehende Meldung wird eventuell eingeblendet, wenn einige PCs das Signal nicht gleich nach dem Einschalten ausgeben. Prüfen Sie, ob der Computer eingeschaltet ist. Prüfen Sie, ob das Signalkabel ordnungsgemäß angeschlossen ist. Wechseln Sie das Eingangssignal mit SIGNAL.
	

Problem	Mögliche Ursache und Lösung
<ul style="list-style-type: none"> • Diese Meldung zeigt an, dass sich das Eingangssignal außerhalb des angegebenen Frequenzbereichs befindet. (Diese Signalfrequenz wird in Magenta angezeigt.) Beispiel: <div data-bbox="272 367 671 703" style="border: 1px solid black; padding: 5px; background-color: #333; color: #eee; text-align: center;"> <p style="color: #ff0; font-weight: bold;">Signal Error</p>  <p>DVI Digital</p> <p>fD: 135.0MHz fH: 79.9kHz fV: 75.0Hz</p> <p style="color: #ff0;">Check the input signal.</p> </div> <ul style="list-style-type: none"> fD: Punktfrequenz (Wird nur bei digitalem Eingangssignal angezeigt) fH: Horizontale Abtastfrequenz fV: Vertikale Abtastfrequenz 	<ul style="list-style-type: none"> • Prüfen Sie, ob der PC so konfiguriert ist, dass er die Anforderungen für die Auflösung und vertikale Abtastfrequenz des Monitors erfüllt (siehe „2-1. Auflösung einstellen“ (Seite 15)). • Starten Sie den PC neu. • Wählen Sie mithilfe des zur Grafikkarte gehörenden Dienstprogramms eine geeignete Einstellung. Für weitere Informationen hierzu siehe das Benutzerhandbuch der Grafikkarte.



7-2. Bildverarbeitungsprobleme (für digital und analog)

Problem	Mögliche Ursache und Lösung
1. Der Bildschirm ist zu hell oder zu dunkel eingestellt.	<ul style="list-style-type: none"> • Verwenden Sie im Justierungsmenü die Option „Helligkeit“, um die Helligkeit zu justieren. (Die Hintergrundbeleuchtung des LCD-Monitors hat eine begrenzte Lebensdauer.) Wenn der Bildschirm dunkel wird oder flackert, wenden Sie sich an Ihren lokalen EIZO-Handelsvertreter.)
2. Die Zeichen sind unscharf.	<ul style="list-style-type: none"> • Prüfen Sie, ob der PC so konfiguriert ist, dass er die Anforderungen für die Auflösung und vertikale Abtastfrequenz des Monitors erfüllt (siehe „2-1. Auflösung einstellen“ (Seite 15)).
3. Nachbilder treten auf.	<ul style="list-style-type: none"> • Nachbilder treten vor allem bei LCD-Monitoren auf. Vermeiden Sie ein langes Anzeigen desselben Bildes. • Verwenden Sie den Bildschirmschoner oder die Energiesparfunktion, um zu vermeiden, dass dasselbe Bild über längere Zeit hinweg angezeigt wird.
4. Grüne/rote/blau/weiße oder fehlerhafte Punkte bleiben auf dem Bildschirm.	<ul style="list-style-type: none"> • Dies liegt an der Charakteristik des LCD-Displays und ist kein Fehler.
5. Störende Muster oder Abdrücke bleiben auf dem Bildschirm.	<ul style="list-style-type: none"> • Lassen Sie den Bildschirm des Monitors weiß oder schwarz. Diese Erscheinung sollte anschließend nicht mehr auftreten.
6. Störungen entstehen am Bildschirm.	<ul style="list-style-type: none"> • Stellen Sie im Justierungsmenü die Option „Overdrive“ auf „Aus“ (siehe „2-5. Konfigurieren des Verhaltens von Bewegtbildern unter Overdrive“ (Seite 30)). • Beim Empfang von HDCP-Signalen werden die normalen Bilder möglicherweise nicht sofort angezeigt.
7. Die Auto-Justierungsfunktion funktioniert nicht.	<ul style="list-style-type: none"> • Diese Funktion funktioniert während des digitalen Signaleingangs nicht. • Diese Funktion ist zur Verwendung auf Macintosh-PCs und AT-kompatiblen PCs gedacht, auf denen Windows ausgeführt wird. Sie funktioniert nicht ordnungsgemäß, wenn ein Bild nur auf einem Teilbereich des Bildschirms angezeigt wird (z. B. ein Eingabeaufforderungsfenster) oder wenn eine schwarze Hintergrundfarbe (Desktop-Hintergrund usw.) benutzt wird. • Diese Funktion funktioniert mit einigen Grafikkarten nicht ordnungsgemäß.

7-3. Bildverarbeitungsprobleme (nur für digital)

Problem	Mögliche Ursache und Lösung
1. (DisplayPort-Eingang) Die Anzeigeposition des Fensters wird geändert	<ul style="list-style-type: none"> Bei einem Signalwechsel kann sich die Position des Fensters verändern. Stellen Sie im Justierungsmenü die Option „DP Power Save“ auf „Aus“ (siehe „6-5. Einstellung von DisplayPort Power Save“ (Seite 44)).
2. (DisplayPort- oder HDMI-Eingang) Anzeigen sind anormal.	<ul style="list-style-type: none"> Verwenden Sie im Justierungsmenü unter die Option „Bildparameter“ - „Farbraum“, um den Monitor zu justieren. (siehe „2-6. Farbraum festlegen“ (Seite 30)) Für den HDMI-Signaleingang, ändern Sie die „Signal Forma“-Einstellung (siehe „Um Signalformate zu wechseln (nur für HDMI-Signaleingang)“ (Seite 16)).
3. Ein Bild wird nicht auf dem gesamten Bildschirm angezeigt.	<ul style="list-style-type: none"> Ändern Sie die Einstellung der „Bildgröße“ (siehe „Wählen der Bildgröße“ (Seite 17)).

7-4. Bildverarbeitungsprobleme (nur für analog)

Problem	Mögliche Ursache und Lösung
1. Die Anzeigeposition ist falsch. 	<ul style="list-style-type: none"> Verwenden Sie im Einstellungsmenü die Option „Bildposition“, um die Bildposition zu korrigieren (siehe „So vermeiden Sie Flackern und stellen Bildposition und -größe automatisch ein“ (Seite 20)). Bleibt das Problem bestehen, verwenden Sie das zur Grafikkarte gehörende Dienstprogramm (falls vorhanden), um die Anzeigeposition zu ändern.
2. Vertikale Balken erscheinen auf dem Bildschirm, oder ein Teil des Bildes flackert. 	<ul style="list-style-type: none"> Verwenden Sie im Einstellungsmenü die Option „Clock“, um den Monitor zu justieren (siehe „So vermeiden Sie vertikale Balken“ (Seite 20)).
3. Der gesamte Bildschirm flackert oder ist unscharf. 	<ul style="list-style-type: none"> Verwenden Sie im Einstellungsmenü die Option „Phase“, um den Monitor zu justieren (siehe „So vermeiden Sie Flackern oder Unschärfe“ (Seite 21)).

7-5. Andere Probleme

Problem	Mögliche Ursache und Lösung
1. Das Justiermenü wird nicht eingeblendet.	<ul style="list-style-type: none"> • Prüfen Sie, ob die Bediensperrfunktion funktioniert (siehe „3-4. Sperre der Bedienung“ (Seite 35)). • Bedientasten sind gesperrt, wenn ColorNavigator oder ColorNavigator Elements läuft. Beenden der Software.
2. Es wird kein Modusmenü angezeigt.	<ul style="list-style-type: none"> • Prüfen Sie, ob die Bediensperrfunktion funktioniert (siehe „3-4. Sperre der Bedienung“ (Seite 35)). • Bedientasten sind gesperrt, wenn ColorNavigator oder ColorNavigator Elements läuft. Beenden der Software.
3. Der an das USB-Kabel angeschlossene Monitor wird nicht erkannt. / An den Monitor angeschlossene USB-Geräte funktionieren nicht ordnungsgemäß.	<ul style="list-style-type: none"> • Prüfen Sie, ob das USB-Kabel richtig verbunden ist (siehe „8-2. Verwenden von USB (Universal Serial Bus)“ (Seite 52)). • Prüfen Sie die Einstellungen „USB-Auswahl“ im Einstellungs Menü (siehe „5-4. Automatisches Umschalten des USB-Anschlusses“ (Seite 41)). • Verwenden Sie einen anderen USB-Anschluss. Wenden Sie sich an Ihren lokalen EIZO-Handelsvertreter vor Ort, wenn der PC oder die Peripheriegeräte bei Verwendung eines anderen USB-Anschlusses ordnungsgemäß funktionieren. (Weitere Details finden Sie im Handbuch zum PC.) • Starten Sie den PC neu. • Wenn die Peripheriegeräte bei direktem Anschluss an den PC ordnungsgemäß funktionieren, wenden Sie sich an Ihren lokalen EIZO-Handelsvertreter vor Ort. • Überprüfen Sie, ob der PC und das Betriebssystem USB-kompatibel sind. (Erkundigen Sie sich bei den entsprechenden Herstellern, ob die Geräte USB-kompatibel sind.) • Überprüfen Sie bei der Verwendung von Windows die BIOS-Einstellung des PCs für USB. (Weitere Details finden Sie im Handbuch zum PC.)
4. Es wird kein Ton ausgegeben.	<ul style="list-style-type: none"> • Dieser Monitor unterstützt keine HDMI/DisplayPort-Audiosignale.

7-6. Eingebauter Korrektursensor und SelfCorrection-Probleme

Problem	Mögliche Ursache und Lösung
1. Der eingebaute Korrektursensor erscheint nicht/verbleibt außen.	<ul style="list-style-type: none"> • Schalten Sie das Hauptnetz aus und einige Minuten später wieder ein.
2. SelfCorrection kann nicht ausgeführt werden.	<ul style="list-style-type: none"> • Prüfen Sie, ob die ColorNavigator-Lizenz zertifiziert ist. (Siehe „Verwendung von ColorNavigator/ColorNavigator Elements“ (Seite 11).) • Stellen Sie den SelfCorrection-Zielwert mit ColorNavigator oder ColorNavigator Elements ein.
3. SelfCorrection-Versagen	<ul style="list-style-type: none"> • Siehe Fehlercodetabelle. Wird ein Fehlercode angezeigt, der nicht in der Fehlercodetabelle erscheint, wenden Sie sich an Ihren lokalen EIZO-Handelsvertreter.

Fehlercodetabelle

Fehlercode	Beschreibung
0014	<ul style="list-style-type: none"> • Führen Sie SelfCorrection erneut aus. • Justieren Sie mit ColorNavigator oder ColorNavigator Elements.
0034	<ul style="list-style-type: none"> • Der eingebaute Korrektursensor erscheint während der Kalibrierung möglicherweise nicht, oder der Sensor wurde während der Messung belichtet. • Schalten Sie das Hauptnetz ab und warten Sie ein paar Minuten, bevor Sie es wieder einschalten. Führen Sie dann SelfCorrection erneut aus.
0050	<ul style="list-style-type: none"> • Führen Sie SelfCorrection erneut aus.
0061	<ul style="list-style-type: none"> • Der eingebaute Korrektursensor erschien möglicherweise nicht. • Prüfen Sie, ob sich Fremdkörper in der Nähe des eingebauten Korrektursensors befinden. • Führen Sie SelfCorrection erneut aus.

Kapitel 8 Referenz

8-1. Anbringen des optionalen Schwenkarms

Durch Abnehmen des Standfüßelements kann ein optionaler Schwenkarm (oder ein optionaler Standfuß) angebracht werden. Hinweise zu einem passenden optionalen Schwenkarm (oder optionalen Standfuß) finden Sie auf unserer Website: <http://www.eizo.com>

Achtung

- Wenn Sie einen Schwenkarm oder einen Standfuß anbringen, befolgen Sie die Anweisungen im jeweiligen Benutzerhandbuch.
- Wenn Sie den Schwenkarm oder Standfuß eines anderen Herstellers verwenden, achten Sie im Voraus darauf, dass er dem VESA-Standard entspricht.
 - Lochabstand für die Schrauben: 100 mm × 100 mm
 - Stärke der Platte: 2,6 mm
 - Ausreichende Stabilität, um das Gewicht des Monitors (außer dem Standfuß) und Zubehör wie Kabel zu tragen.
- Wenn Sie den Schwenkarm oder Standfuß eines anderen Herstellers verwenden, verwenden Sie die folgenden Schrauben.
 - Die Schrauben, die den Standfuß am Monitor befestigen.
- Wenn Sie einen Schwenkarm oder Standfuß verwenden, bringen Sie ihn so an, dass der Monitor in den folgenden Winkeln geneigt werden kann.
 - Nach oben 45°, nach unten 45°
- Schließen Sie die Kabel nach dem Befestigen eines Schwenkarms oder Standfußes an.
- Bewegen Sie den entfernten Standfuß nicht nach oben oder unten. Dies kann zu Verletzungen oder Schäden am Gerät führen.
- Der Monitor und der Schwenkarm oder Standfuß sind schwer. Wenn sie herunterfallen, kann dies zu Verletzungen oder Schäden am Gerät führen.
- Wenn Sie den Monitor auf Hochformatanzeige einstellen möchten, drehen Sie die Bildparameter um 90° im Uhrzeigersinn.

Ablauf

1. Legen Sie den LCD-Monitor auf ein weiches Tuch, das auf einer stabilen Unterlage ausgebreitet ist, und zwar mit der Displayoberfläche nach unten.

2. Entfernen Sie den Standfuß.

Sie benötigen dafür einen Schraubendreher. Lösen Sie mit dem Schraubendreher die (vier) Schrauben, die das Gerät und den Standfuß verbinden.

3. Bringen Sie den Schwenkarm oder Standfuß am Monitor an.

Befestigen Sie den Monitor mithilfe der Schrauben, die den Fuß am Monitor befestigen, am Schwenkarm oder Standfuß.

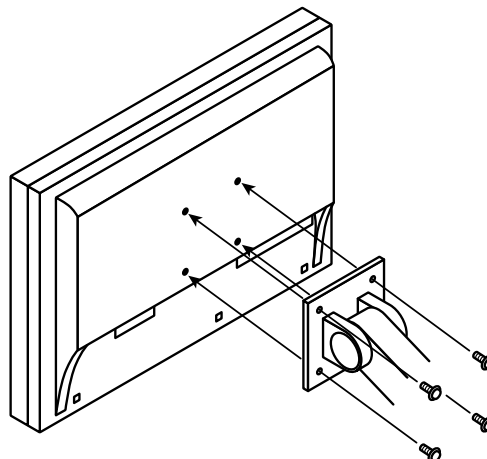

8-2. Verwenden von USB (Universal Serial Bus)

Dieser Monitor verfügt über einen USB-Hub. Er funktioniert bei Anschluss an einen USB-kompatiblen PC wie ein USB-Hub, der die Verbindung mit externen USB-Geräten ermöglicht.

● Systemvoraussetzung

- Ein PC (einschließlich Geräte mit einer USB-Host-Funktion) und Betriebssysteme in Übereinstimmung mit USB Specification Revision 2.0
- USB-Kabel

Achtung

- Dieser Monitor funktioniert je nach PC, Betriebssystem oder Peripheriegerät ggf. nicht. Wenden Sie sich bei Fragen zur USB-Kompatibilität an den Hersteller.
- Mit dem USB-Ausgang und dem USB-Eingang verbundene Geräte können auch betrieben werden, wenn sich der Monitor im Energiesparmodus befindet oder ausgeschaltet ist. Deshalb variiert der Stromverbrauch des Monitors je nach angeschlossenem Gerät auch im Energiesparmodus.
- Ein am USB-Eingang des Monitors angeschlossenem Gerät funktioniert nicht, wenn der Netzschalter des Monitors ausgeschaltet ist.

● Ablauf

1. Schließen Sie das Signalkabel zwischen einem PC und dem Monitor an, und schalten Sie den PC ein.
2. Verbinden Sie mithilfe des USB-Kabels den Eingang des Computers und den Ausgang 1 des Monitors.
3. Schließen Sie die externen USB-Geräte an den USB-Eingang des Monitors an.

Hinweis

- In der Standardeinstellung ist der USB-Ausgang 1 aktiviert. Zum Verbinden zweier PCs siehe „5-4. Automatisches Umschalten des USB-Anschlusses“ (Seite 41).

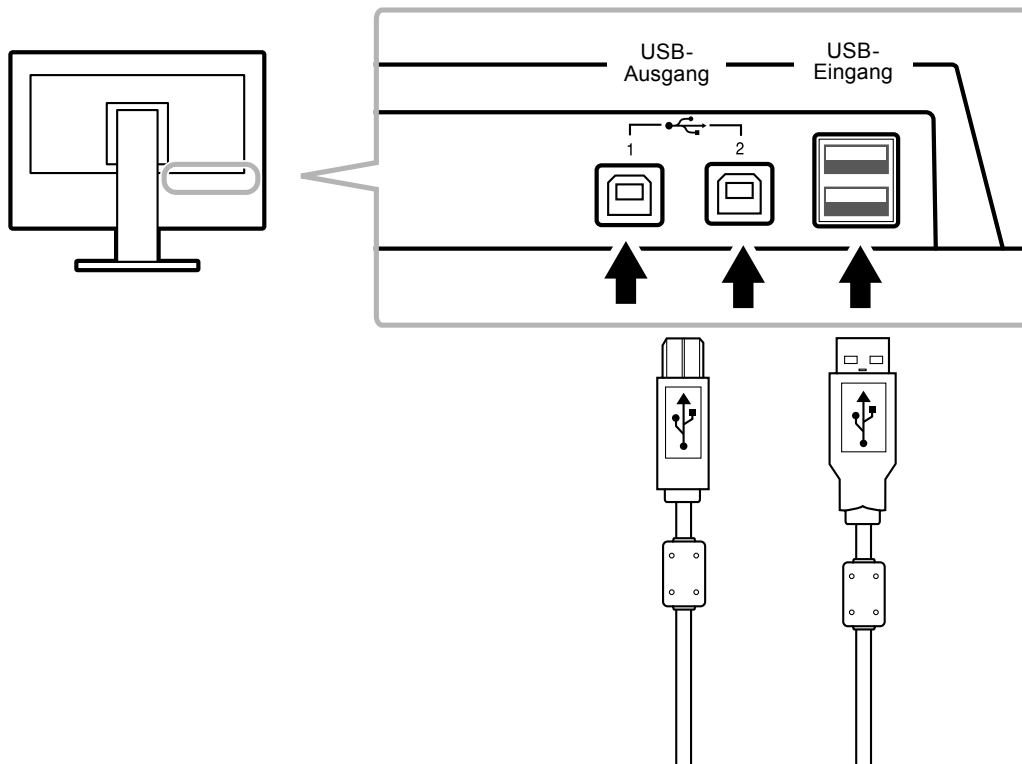

8-3. Anzeigen der Monitorinformationen

● Anzeigen der Signalinformationen „Signalinformation“

Mit dieser Funktion werden die Informationen zu den aktuellen Eingangssignalen angezeigt.

Ablauf

1. Wählen Sie im Justierungs Menü die Option „Werkzeuge“, und drücken Sie ENTER.
2. Wählen Sie unter „Werkzeuge“ die Option „Signalinformation“, und drücken Sie ENTER.

Der „Signalinformation“ wird eingeblendet.

(Beispiel)

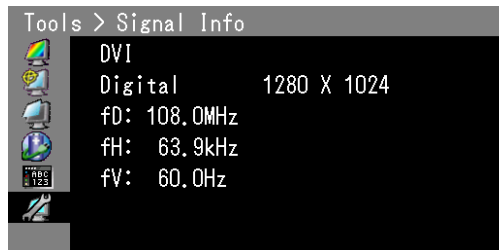

● Anzeige von Monitorinformationen „Monitorinformation“

Mit dieser Funktion werden die Informationen zum Monitor angezeigt.

Ablauf

1. Wählen Sie im Justierungs Menü die Option „Werkzeuge“, und drücken Sie ENTER.
2. Wählen Sie unter „Werkzeuge“ die Option „Monitorinformation“, und drücken Sie ENTER.

Die „Monitorinformation“ wird eingeblendet.

Mit dieser Funktion können Sie die Modellbezeichnung, die Seriennummer, die Firmwareversion, die Nutzungsdauer und den ColorNavigator-Lizenzstatus anzeigen.

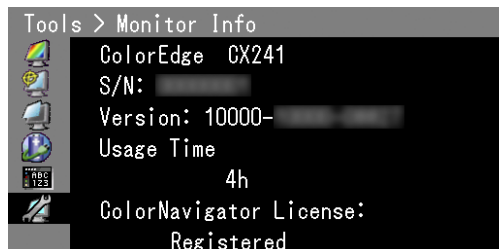

Achtung

- Wenn Sie den Monitor zum ersten Mal einschalten, beträgt die Nutzungsdauer aufgrund von Werkskontrollen möglicherweise mehr als 0.
- Wenn „ColorNavigator Lizenz“ im Bildschirm Monitorinformation „Nicht Registriert“ ist, muss die ColorNavigator-Lizenz gekauft und für den Monitor registriert werden. Zum Kauf der Lizenz wenden Sie sich an Ihren lokalen EIZO-Handelsvertreter.

8-4. Technische Daten

LCD-Display	Größe		24,0 Zoll (610 mm)
	Typ		Farb-TFT(IPS)
	Hintergrundbeleuchtung		LED
	Anzeigebereich (H × V)		518,4 mm × 324,0 mm (20,4 Zoll × 12,8 Zoll)
	Betrachtungswinkel		Horizontal: 178°, Vertikal: 178°
	Empfohlene Helligkeit		120 cd/m ² oder weniger (mit einer „Temperatur“ im Bereich von „5000K“ bis „6500K“)
	Empfohlene Auflösung		1920 x 1200
	Kontrastverhältnis		1000 : 1 (Wenn die „DUE Priority“-Einstellung auf „Brightness“ steht)
	Punktabstand		0,27 mm × 0,27 mm
	Reaktionszeit	Schwarz-weiß-schwarz:	Ungefähr 12 ms
		Grau-zu-grau:	Ungefähr 7,7 ms („Overdrive“ auf „Ein“ gesetzt ist)
Farbraumanzeige (typisch)	Adobe® RGB-Abdeckung	99%	
	NTSC Ratio	110%	
Videosignal	Eingang		DVI-I-Anschluss x 1 (Single Link , für HDCP) HDMI-Anschluss x 1 (für HDCP) DisplayPort-Anschluss x 1(für HDCP)
	Punktfrequenz (Max.)		164,5 MHz
	Horizontale Abtastfrequenz	DVI / DisplayPort	26 kHz - 78 kHz
		HDMI	15 kHz - 78 kHz
	Vertikale Abtastfrequenz	DVI (digital) / DisplayPort	23,75 Hz - 63 Hz (Non-Interlace, 720 x 400: 69 Hz - 71 Hz)
		HDMI	23,75 Hz - 61 Hz (720 x 400: 69 Hz - 71 Hz)
		DVI (analog)	47,5 Hz - 61 Hz (Non-Interlace, 720 x 400: 69 Hz - 71 Hz)
		Rahmensynchronisationsmodus	digital
	analog		47,5 Hz - 61 Hz
	Max. Anzeigefarbe	DisplayPort	Ungefähr 1073,74 Millionen Farben (für 10 Bit)
		HDMI	Ungefähr 1073,74 Millionen Farben (für 10 Bit, 12 Bit)
DVI		Ungefähr 16,77 Millionen Farben	
Plug & Play	DVI / HDMI	VESA DDC2B / EDID structure 1.3	
	DisplayPort	VESA DisplayPort / EDID structure 1.4	
Stromversorgung			100-120 Vac ±10 %, 50/60 Hz 0,9 A 200-240 Vac ±10 %, 50/60 Hz 0,5 A
	Stromverbrauch	Bildschirmanzeige Ein	81 W oder weniger
		Energiesparmodus	0,7 W oder weniger (wenn nur der DisplayPort-1-Anschluss verwendet wird, „Signaleingang“ auf „Manuell“ gesetzt ist, kein USB-Gerät angeschlossen ist, „DP Power Save“ auf „Ein“ gesetzt ist, das Betriebssystem sich im Ruhezustand befindet oder die Abschalteneinstellung des Monitors aktiv ist)
		Strom Aus	0,5 W oder weniger (ohne Anschluss eines USB-Geräts, „DP Power Save“ auf „Ein“ gesetzt ist)
		Hauptnetz Aus	0 W
	Energiespareinstellungen	DVI (digital)	DVI DMPM
		DisplayPort	DisplayPort Standard V1.1a
DVI (analog)		VESA DPM	

Physical Specification	Abmessungen (Breite) × (Höhe) × (Tiefe)	Hauptgerät	575 mm (22,6 Zoll) × 417 - 545 mm (16,4 - 21,5 Zoll) × 245,5 mm (9,7 Zoll) (bei Kippen um 0°)
		Hauptgerät (ohne Standfuß)	575 mm (22,6 Zoll) × 398 mm (15,7 Zoll) × 75 mm (2,95 Zoll)
	Nettogewicht	Hauptgerät	Ungefähr 9,0 kg (19,8 lbs.)
		Hauptgerät (ohne Standfuß)	Ungefähr 6,4 kg (14,1 lbs.)
	Beweglicher Bereich	Kippen	Nach oben 30°, nach unten 0°
		Drehen	344°
		Höhenverstellung	128 mm (5,0 Zoll, bei Kippen um 0°)
Rotation:		90° (im Uhrzeigersinn)	
Umgebungsbedingungen	Temperatur	In Betrieb	0 °C bis 35 °C (32 °F bis 95 °F)
		Transport / Lagerung	-20 °C bis 60 °C (-4 °F bis 140 °F)
	Luftfeuchte(relative Luftfeuchte, ohne Kondensierung)	In Betrieb	20% bis 80%
		Transport / Lagerung	10% bis 90%
	Luftdruck	In Betrieb	540 hPa bis 1060 hPa
		Transport / Lagerung	200 hPa bis 1060 hPa
USB	Eingang	Vorgeschalteter Anschluss × 2, Nachgeschalteter Anschluss × 2	
	Standard	USB Specification Revision 2.0	
	Versorgungsstrom	Max. 500mA / 1-Port	

Hauptstandardeinstellungen

Color Mode		Custom
Bildgröße	DVI / HDMI(PC-Signal) / DisplayPort	
	HDMI(video: HD signal)	
	HDMI(video: HD-Signal)	
	HDMI(video: SD-Signal)	
Overdrive		Aus
Farbraum		Automatik
Bereichserweit.	DVI	
	DisplayPort / HDMI	
Superweiß		Aus
Rauschreduzierung		Aus
Energiesp.		Ein
Auto EcoView		Aus
Sprache		English
Menü-Position		Mitte
Signaleingang		Manuell
USB-Auswahl		USB-1
Signal Format	HDMI	Video

Außenabmessungen

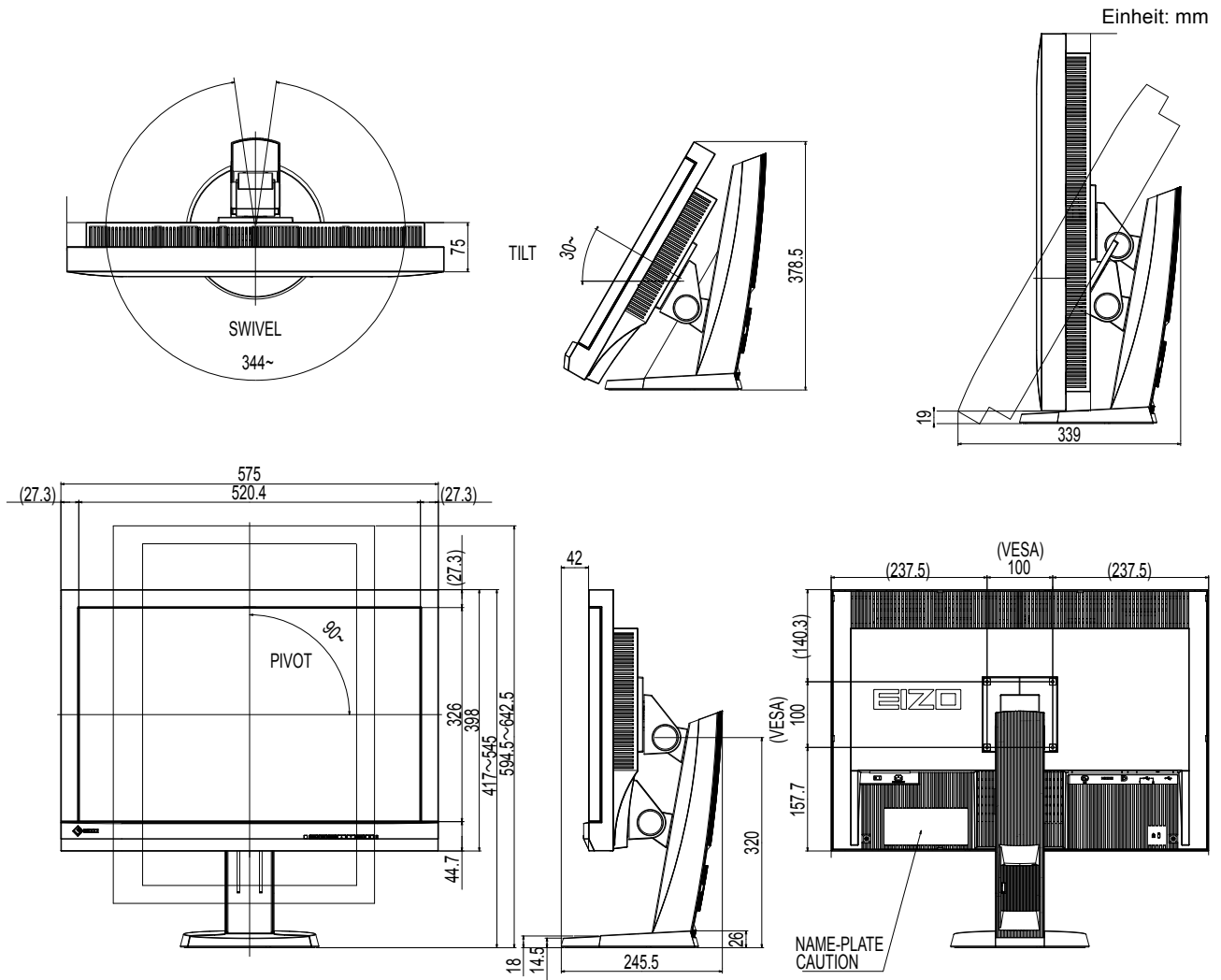

● Zubehör

Reinigungssatz	EIZO „ScreenCleaner“
DVI Signalkabel	FD-C16
Monitor-Abdeckhaube	CH7

Die aktuellsten Informationen zum Zubehör finden Sie auf unserer Website.

<http://www.eizo.com>

● Voreingestellte Taktraten

Die folgende Tabelle enthält die werkseitig voreingestellten analogen Signaltaktraten.

Achtung

- Je nach angeschlossenem PC kann die Anzeigeposition variieren, sodass Justierungen mithilfe des Justierungsmenüs erforderlich sein können.
- Wird ein Eingangssignal verwendet, das in der Tabelle nicht aufgeführt ist, passen Sie den Bildschirm mithilfe des Einstellungsmenüs an. In manchen Fällen kann es jedoch vorkommen, dass das Bild auch nach den vorgenommenen Justierungen nicht korrekt angezeigt wird.
- Bei Verwendung von Interlace- Signalen kann das Bild auch nach den vorgenommenen Justierungen im Einstellungsmenü nicht korrekt dargestellt werden.

Auflösung	Frequenz			Polarität	
	Punktfrequenz:MHz	Horizontal:kHz	Vertikal: Hz	Horizontal	Vertikal
640×480	25,18	31,47	59,94	Negativ	Negativ
720×400	28,32	31,47	70,09	Negativ	Positiv
800×600	40,00	37,88	60,32	Positiv	Positiv
1024×768	65,00	48,36	60,00	Negativ	Negativ
1280×960	108,00	60,00	60,00	Positiv	Positiv
1280×1024	108,00	63,98	60,02	Positiv	Positiv
1600×1200	162,00	75,00	60,00	Positiv	Positiv
1680×1050	146,25	65,29	59,95	Negativ	Positiv
1680×1050	119,00	64,67	59,88	Positiv	Negativ
1920×1080	138,50	66,59	59,93	Positiv	Negativ
1920×1200	154,00	74,04	59,95	Positiv	Negativ

Kapitel 9 Glossar

Adobe® RGB

Dies ist eine Definition des praktischen RGB-Farbraums, der von Adobe Systems im Jahr 1998 eingeführt wurde. Der Farbwiedergabebereich (Farbskala) ist weiter als bei sRGB und sehr gut für Anwendungen wie Drucken usw. geeignet.

Auflösung

Das LCD-Display besteht aus einer großen Anzahl von Pixeln bestimmter Größe, die beleuchtet sind, um Bilder darzustellen. Dieser Monitor setzt sich aus 1920 horizontalen und 1200 vertikalen Pixeln zusammen. Bei einer Auflösung von 1920×1200 Pixel werden alle Pixel als ein Vollbild beleuchtet (1:1).

Bereichsjustierung

Die Bereichsjustierung steuert die Signalausgangspegel, sodass die gesamte Farbabstufung angezeigt werden kann. Es wird empfohlen, die Bereichsjustierung vor der Farbeinstellung vorzunehmen.

Clock

Der analoge Signaleingangsmonitor muss einen Takt derselben Frequenz wie die Punktfrequenz des verwendeten Grafiksystems wiedergeben, wenn das analoge Signal in ein digitales Signal zur Bildanzeige umgewandelt wird. Das nennt man Taktanpassung. Ist der Taktpuls nicht korrekt eingestellt, sind einige vertikale Balken auf dem Bildschirm zu sehen.

DisplayPort

Dies ist der Schnittstellenstandard für Bildsignale, die VESA-konform standardisiert sind. Er wurde mit dem Ziel entwickelt, die herkömmlichen DVI- und analogen Schnittstellen zu ersetzen und kann hochauflösende Signale sowie Tonsignale übertragen, die nicht von DVI unterstützt werden. Er unterstützt auch 10-Bit-Farbe, Urheberschutztechnologie, lange Kabel usw. Die Anschlüsse mit Standardgröße und kleiner Größe wurden standardisiert.

DVI (Digital Visual Interface)

Bei DVI handelt es sich um einen digitalen Schnittstellenstandard. DVI ermöglicht die direkte und verlustfreie Übertragung digitaler PC-Daten.

Verwendet werden hierbei das TMDS-Signalübertragungsverfahren sowie DVI-Anschlüsse. Es gibt zwei Arten von DVI-Anschlüssen: Der eine ist ein DVI-D-Anschluss für den digitalen Signaleingang. Der andere ist ein DVI-I-Anschluss sowohl für den digitalen als auch für analoge Signaleingänge.

DVI DMPM (DVI Digital Monitor Power Management)

DVI DMPM ist eine Energiesparfunktion für digitale Schnittstellen. Der Status „Monitor EIN (Betriebsmodus)“ und „Aktiv Aus (Energiesparmodus)“ sind Voraussetzung für die Verwendung von DVI DMPM als Strommodus des Monitors.

Farbraum

Es stehen unterschiedliche Farbräume wie YUV und RGB zur Verfügung. Mithilfe des YUV-Farbraums werden die Farben durch die Leuchtdichte (Y), den Farbunterschied von Blau (U) und den Farbunterschied von Rot (V) dargestellt. Mithilfe des RGB-Farbraums werden die Farben durch Abstufungen der drei Farben Rot (R), Grün (G) und Blau (B) dargestellt.

Gain

Die Helligkeit des Rot-/Grün-/Blau-Anteils in der Farbe wird als Gain-Einstellung bezeichnet. Ein LCD-Monitor stellt Farben mithilfe von Licht dar, das den Farbfilter des Displays durchdringt. Rot, grün und blau sind die drei Primärfarben. Alle Farben des Monitors werden durch Mischung dieser drei Farben erzeugt. Der Farbton kann durch Justierung der Intensität, mit der das Licht die einzelnen Farbfilter durchdringt, verändert werden.

Gamma

Die Monitorhelligkeit variiert nicht linear mit dem Eingangssignalpegel. Dieses Phänomen wird allgemein als „Gamma-Charakteristik“ bezeichnet. Ein geringer Gamma-Wert liefert ein kontrastarmes Bild, wohingegen ein hoher Gamma-Wert ein kontrastreiches Bild liefert.

HDCP (High-bandwidth Digital Content Protection)

Ein digitales Signalverschlüsselungssystem wurde entwickelt, um die digitalen Inhalte, wie z. B. Video, Musik usw. mit Kopierschutz zu versehen.

Dadurch werden die digitalen Inhalte sicher übertragen, indem die digitalen Inhalte auf der Ausgangsseite verschlüsselt, über einen DVI- oder HDMI-Anschluss gesendet und auf der Eingangsseite wieder entschlüsselt werden.

Digitale Inhalte können nicht reproduziert werden, wenn beide Geräte auf der Ausgangs- als auch auf der Eingangsseite nicht mit einem HDCP-System kompatibel sind.

HDMI (High-Definition Multimedia Interface)

HDMI ist ein digitaler Schnittstellenstandard, der für elektrische Geräte oder AV-Geräte entwickelt wurde. Dieser Standard basiert auf dem DVI-Standard, einem Schnittstellenstandard für die Verbindung zwischen einem PC und einem Monitor. Das projizierte Bild, Ton und Steuersignal ist ohne Komprimierung über ein Kabel möglich.

Overdrive

Mit dieser Technologie wird die Reaktionsgeschwindigkeit durch Erhöhen des Spannungsabfalls bei der Bewegung der Flüssigkristallpixel verbessert. Sie wird außerdem allgemein für LCD-Fernsehgeräte und andere Geräte verwendet. Sie bietet eine klare dreidimensionale Anzeige mit geringem Nachbild durch die Verbesserung der Reaktionsgeschwindigkeit des Zwischenabstufungsbereichs, der häufig in Bewegtbildern erscheint.

Phase

„Phase“ beschreibt das Abtast-Timing für die Umwandlung des analogen in ein digitales Signal. Durch die Phasenjustierung wird das Timing justiert. Es empfiehlt sich, die Phasenjustierung erst dann vorzunehmen, wenn der Takt (Clock) korrekt justiert wurde.

sRGB (Standard RGB)

Internationaler Standard für die Farbreproduktion und den Farbraum bei Peripheriegeräten (wie Monitoren, Druckern, Digitalkameras, Scannern). Als eine Form der einfachen Farbübereinstimmung für das Internet können Farben mit Farbtönen angezeigt werden, die denen der Übertragungs- und Empfangsgeräte sehr nahe kommen.

Temperatur

Bei der Farbtemperatur handelt es sich um ein Verfahren zum Messen des weißen Farbtons, üblicherweise angegeben in Kelvin. Bei niedrigen Temperaturen bekommt der Bildschirm einen Rotstich, während sich bei hohen Temperaturen, ähnlich wie bei einer Flamme, ein Blaustich bemerkbar lässt.

5.000 K: Leicht rötliches Weiß

6.500 K: Weiß, das als Kunstlichtfarbe bezeichnet wird

9.300 K: Leicht bläuliches Weiß

VESA DPM (Video Electronics Standards Association - Display Power Management)

VESA-Spezifikationen erzielen eine erhöhte Energieeffizienz für Computermonitore. Dazu gehört die Standardisierung von Signalen, die vom Computer (den Grafikkarten) gesendet werden.

DPM bezeichnet den Status der zwischen Computer und Monitor übertragenen Signale.

Anhang

Marke

Die Bezeichnungen HDMI und HDMI High-Definition Multimedia Interface sowie das HDMI-Logo sind Marken oder eingetragene Marken von HDMI Licensing, LLC in den Vereinigten Staaten und anderen Ländern.

Das DisplayPort Compliance Logo und VESA sind eingetragene Marken der Video Electronics Standards Association.

Acrobat, Adobe, Adobe AIR und Photoshop sind eingetragene Marken von Adobe Systems Incorporated in den Vereinigten Staaten und anderen Ländern.

AMD Athlon und AMD Opteron sind Marken von Advanced Micro Devices, Inc.

Apple, ColorSync, eMac, iBook, iMac, iPad, Mac, MacBook, Macintosh, Mac OS, PowerBook und QuickTime sind eingetragene Marken von Apple Inc.

ColorMunki, Eye-One und X-Rite sind eingetragene Marken oder Marken von X-Rite Incorporated in den Vereinigten Staaten und/oder anderen Ländern.

ColorVision und ColorVision Spyder2 sind eingetragene Marken der DataColor Holding AG in den Vereinigten Staaten.

Spyder3 und Spyder4 sind Marken der DataColor Holding AG.

ENERGY STAR ist eine eingetragene Marke der United States Environmental Protection Agency in den Vereinigten Staaten und anderen Ländern.

GRACoL und IDEAlliance sind eingetragene Marken der International Digital Enterprise Alliance.

NEC ist eine eingetragene Marke der NEC Corporation.

PC-9801 und PC-9821 sind Marken der NEC Corporation.

NextWindow ist eine eingetragene Marke von NextWindow Ltd.

Intel, Intel Core, Pentium und Thunderbolt sind Marken von Intel Corporation in den Vereinigten Staaten und/oder anderen Ländern.

PowerPC ist eine eingetragene Marke der International Business Machines Corporation.

PlayStation ist eine eingetragene Marke von Sony Computer Entertainment Inc.

PSP und PS3 sind Marken von Sony Computer Entertainment Inc.

RealPlayer ist eine eingetragene Marke von RealNetworks, Inc.

TouchWare ist eine Marke von 3M Touch Systems, Inc.

Windows, Windows Media, Windows Vista, SQL Server, Xbox 360 und Internet Explorer sind eingetragene Marken der Microsoft Corporation in den Vereinigten Staaten und anderen Ländern.

YouTube ist eine eingetragene Marke von Google Inc.

Firefox ist eine eingetragene Marke der Mozilla Foundation.

Kensington und MicroSaver sind eingetragene Marken der ACCO Brands Corporation.

EIZO, das EIZO Logo, ColorEdge, DuraVision, FlexScan, FORIS, RadiCS, RadiForce, RadiNET, Raptor und ScreenManager sind eingetragene Marken der EIZO Corporation in Japan und anderen Ländern.

ColorNavigator, EcoView NET, EIZO EasyPIX, EIZO ScreenSlicer, i•Sound, Screen Administrator und UniColor Pro sind Marken der EIZO Corporation.

Alle anderen Marken und Produktnamen sind Marken oder eingetragene Marken ihrer jeweiligen Inhaber.

Lizenz / Urheberrecht

Die für den auf diesem Produkt angezeigten Text verwendete Bitmap-Schriftart „Round Gothic Bold“ wurde von Ricoh entworfen.

FCC Declaration of Conformity

For U.S.A. , Canada, etc. (rated 100-120 Vac) Only

FCC Declaration of Conformity

We, the Responsible Party

EIZO Inc.

5710 Warland Drive, Cypress, CA 90630

Phone: (562) 431-5011

declare that the product

Trade name: EIZO

Model: ColorEdge CX241

is in conformity with Part 15 of the FCC Rules. Operation of this product is subject to the following two conditions: (1) this device may not cause harmful interference, and (2) this device must accept any interference received, including interference that may cause undesired operation.

This equipment has been tested and found to comply with the limits for a Class B digital device, pursuant to Part 15 of the FCC Rules. These limits are designed to provide reasonable protection against harmful interference in a residential installation. This equipment generates, uses, and can radiate radio frequency energy and, if not installed and used in accordance with the instructions, may cause harmful interference to radio communications. However, there is no guarantee that interference will not occur in a particular installation. If this equipment does cause harmful interference to radio or television reception, which can be determined by turning the equipment off and on, the user is encouraged to try to correct the interference by one or more of the following measures.

- * Reorient or relocate the receiving antenna.
- * Increase the separation between the equipment and receiver.
- * Connect the equipment into an outlet on a circuit different from that to which the receiver is connected.
- * Consult the dealer or an experienced radio/TV technician for help.

Changes or modifications not expressly approved by the party responsible for compliance could void the user's authority to operate the equipment.

Note

Use the attached specified cable below or EIZO signal cable with this monitor so as to keep interference within the limits of a Class B digital device.

- AC Cord
- Shielded Signal Cable (Enclosed)

Canadian Notice

This Class B digital apparatus complies with Canadian ICES-003.

Cet appareil numérique de la classe B est conforme à la norme NMB-003 du Canada.

Hinweise zur Auswahl des richtigen Schwenkarms für Ihren Monitor

Dieser Monitor ist für Bildschirmarbeitsplätze vorgesehen. Wenn nicht der zum Standardzubehör gehörige Schwenkarm verwendet wird, muss statt dessen ein geeigneter anderer Schwenkarm installiert werden. Bei der Auswahl des Schwenkarms sind die nachstehenden Hinweise zu berücksichtigen:

Der Standfuß muß den nachfolgenden Anforderungen entsprechen:

- a) Der Standfuß muß eine ausreichende mechanische Stabilität zur Aufnahme des Gewichtes vom Bildschirmgerät und des spezifizierten Zubehörs besitzen. Das Gewicht des Bildschirmgerätes und des Zubehörs sind in der zugehörigen Bedienungsanleitung angegeben.
- b) Die Befestigung des Standfusses muß derart erfolgen, daß die oberste Zeile der Bildschirmanzeige nicht höher als die Augenhöhe eines Benutzers in sitzender Position ist.
- c) Im Fall eines stehenden Benutzers muß die Befestigung des Bildschirmgerätes derart erfolgen, daß die Höhe der Bildschirmmitte über dem Boden zwischen 135 – 150 cm beträgt.
- d) Der Standfuß muß die Möglichkeit zur Neigung des Bildschirmgerätes besitzen (max. vorwärts: 5°, min. nach hinten $\geq 5^\circ$).
- e) Der Standfuß muß die Möglichkeit zur Drehung des Bildschirmgerätes besitzen (max. $\pm 180^\circ$). Der maximale Kraftaufwand dafür muß weniger als 100 N betragen.
- f) Der Standfuß muß in der Stellung verharren, in die er manuell bewegt wurde.
- g) Der Glanzgrad des Standfusses muß weniger als 20 Glanzeinheiten betragen (seidenmatt).
- h) Der Standfuß mit Bildschirmgerät muß bei einer Neigung von bis zu 10° aus der normalen aufrechten Position kippsicher sein.

Hinweis zur Ergonomie :

Dieser Monitor erfüllt die Anforderungen an die Ergonomie nach EK1-ITB2000 mit dem Videosignal, 1920 × 1200, Digital Eingang und mindestens 60,0 Hz Bildwiederholfrequenz, non interlaced. Weiterhin wird aus ergonomischen Gründen empfohlen, die Grundfarbe Blau nicht auf dunklem Untergrund zu verwenden (schlechte Erkennbarkeit, Augenbelastung bei zu geringem Zeichenkontrast.)

„Maschinenlärminformations-Verordnung 3. GPSGV:

Der höchste Schalldruckpegel beträgt 70 dB(A) oder weniger gemäss EN ISO 7779“

BEGRENZTE GARANTIE

LIMITED WARRANTY

EIZO Corporation (hereinafter referred to as “**EIZO**”) and distributors authorized by EIZO (hereinafter referred to as the “**Distributors**”) warrant, subject to and in accordance with the terms of this limited warranty (hereinafter referred to as the “**Warranty**”), to the original purchaser (hereinafter referred to as the “**Original Purchaser**”) who purchased the product specified in this document (hereinafter referred to as the “**Product**”) from EIZO or Distributors, that EIZO and Distributors shall, at their sole discretion, either repair or replace the Product at no charge if the Original Purchaser becomes aware within the Warranty Period (defined below) that the Product malfunctions or is damaged in the course of normal use of the Product in accordance with the description in the instruction manual attached to the Product (hereinafter referred to as the “**User’s Manual**”).

The period of this Warranty is limited to (i) five (5) years from the date of purchase of the Product; or, limited to the expiration of (ii) 30,000 hours of its use of the Product (hereinafter referred to as the “**Warranty Period**”). EIZO and Distributors shall bear no liability or obligation with regard to the Product in relation to the Original Purchaser or any third parties other than as provided under this Warranty.

EIZO and Distributors will cease to hold or store any parts of the Product upon expiration of seven (7) years after the production of such parts is discontinued. In repairing the monitor, EIZO and Distributors will use renewal parts which comply with our QC standards.

The Warranty is valid only in the countries or territories where the Distributors are located. The Warranty does not restrict any legal rights of the Original Purchaser.

Notwithstanding any other provision of this Warranty, EIZO and Distributors shall have no obligation under this Warranty whatsoever in any of the cases as set forth below:

- (a) Any defect of the Product caused by freight damage, modification, alteration, abuse, misuse, accident, incorrect installation, disaster, faulty maintenance and/or improper repair by third party other than EIZO and Distributors;
- (b) Any incompatibility of the Product due to possible technical innovations and/or regulations;
- (c) Any deterioration of the sensor;
- (d) Any deterioration of display performance caused by the deterioration of expendable parts such as the LCD panel and/or backlight, etc. (e.g. changes in brightness, changes in brightness uniformity, changes in color, changes in color uniformity, defects in pixels including burnt pixels, etc.);
- (e) Any defect of the Product caused by external equipment;
- (f) Any defect of the Product on which the original serial number has been altered or removed;
- (g) Any normal deterioration of the product, particularly that of consumables, accessories, and/or attachments (e.g. buttons, rotating parts, cables, User’s Manual, etc.); and
- (h) Any deformation, discoloration, and/or warp of the exterior of the product including that of the surface of the LCD panel.

To obtain service under the Warranty, the Original Purchaser must deliver the Product, freight prepaid, in its original package or other adequate package affording an equal degree of protection, assuming the risk of damage and/or loss in transit, to the local Distributor. The Original Purchaser must present proof of purchase of the Product and the date of such purchase when requesting services under the Warranty.

The Warranty Period for any replaced and/or repaired product under this Warranty shall expire at the end of the original Warranty Period.

EIZO OR DISTRIBUTORS ARE NOT RESPONSIBLE FOR ANY DAMAGE TO, OR LOSS OF, DATA OR OTHER INFORMATION STORED IN ANY MEDIA OR ANY PART OF ANY PRODUCT RETURNED TO EIZO OR DISTRIBUTORS FOR REPAIR.

EIZO AND DISTRIBUTORS MAKE NO FURTHER WARRANTIES, EXPRESSED OR IMPLIED, WITH RESPECT TO THE PRODUCT AND ITS QUALITY, PERFORMANCE, MERCHANTABILITY OR FITNESS FOR ANY PARTICULAR USE. IN NO EVENT SHALL EIZO OR DISTRIBUTORS BE LIABLE FOR ANY INCIDENTAL, INDIRECT, SPECIAL, CONSEQUENTIAL OR OTHER DAMAGE WHATSOEVER (INCLUDING, WITHOUT LIMITATION, DAMAGES FOR LOSS OF PROFIT, BUSINESS INTERRUPTION, LOSS OF BUSINESS INFORMATION, OR ANY OTHER PECUNIARY LOSS) ARISING OUT OF THE USE OR INABILITY TO USE THE PRODUCT OR IN ANY CONNECTION WITH THE PRODUCT, WHETHER BASED ON CONTRACT, TORT, NEGLIGENCE, STRICT LIABILITY OR OTHERWISE, EVEN IF EIZO OR DISTRIBUTORS HAVE BEEN ADVISED OF THE POSSIBILITY OF SUCH DAMAGES. THIS EXCLUSION ALSO INCLUDES ANY LIABILITY WHICH MAY ARISE OUT OF THIRD PARTY CLAIMS AGAINST THE ORIGINAL PURCHASER. THE ESSENCE OF THIS PROVISION IS TO LIMIT THE POTENTIAL LIABILITY OF EIZO AND DISTRIBUTORS ARISING OUT OF THIS LIMITED WARRANTY AND/OR SALES.

BEGRENZTE GARANTIE

EIZO Corporation (im Weiteren als „**EIZO**“ bezeichnet) und die Vertragsimporteure von EIZO (im Weiteren als „**Vertrieb(e)**“ bezeichnet) garantieren dem ursprünglichen Käufer (im Weiteren als „**Erstkäufer**“ bezeichnet), der das in diesem Dokument vorgegebene Produkt (im Weiteren als „**Produkt**“ bezeichnet) von EIZO oder einem Vertrieb erworben hat, gemäß den Bedingungen dieser beschränkten Garantie (im Weiteren als „**Garantie**“ bezeichnet), dass EIZO und der Vertrieb nach eigenem Ermessen das Produkt entweder kostenlos reparieren oder austauschen, falls der Erstkäufer innerhalb der Garantiefrist (weiter unten festgelegt) eine Fehlfunktion bzw. Beschädigung des Produkts feststellt, die während des normalen Gebrauchs des Produkts gemäß den Anweisungen des zum Lieferumfang des Produkts gehörenden Benutzerhandbuchs (im Weiteren als „**Benutzerhandbuch**“ bezeichnet) aufgetreten ist.

Die Dauer der Garantieleistung beträgt (i) fünf (5) Jahre ab dem Erstverkaufsdatum des Produkts oder (ii) 30.000 Betriebsstunden des Produkts (im Weiteren als „**Garantiefrist**“ bezeichnet). EIZO und die Vertriebe übernehmen über den Rahmen dieser Garantie hinaus hinsichtlich des Produkts keinerlei Haftung oder Verpflichtung dem Erstkäufer oder Dritten gegenüber. EIZO und die Vertriebe verpflichten sich, Ersatzteile für das Produkt über einen Zeitraum von sieben (7) Jahren nach Einstellung der Produktion der Ersatzteile zu lagern bzw. anzubieten. EIZO und seine Vertriebspartner verpflichten sich, bei einer etwaigen Reparatur des Monitors ausschließlich Produkte gemäß den EIZO-Qualitätssicherungsstandards zu verwenden.

Diese Garantie gilt nur in Ländern oder Gebieten, in denen sich Vertriebe befinden. Die gesetzlichen Gewährleistungsrechte des Erstkäufers gegenüber dem Verkäufer werden durch diese Garantie nicht berührt.

EIZO und die Vertriebe besitzen im Rahmen dieser Garantie keinerlei Verpflichtung in den folgenden Fällen:

- (a) Produktdefekte, die auf Frachtschäden, Modifikation, Nachgestaltung, Missbrauch, Fehlbedienung, Unfälle, unsachgemäße Installation, Naturkatastrophen, fehlerhafte Wartung und/oder unsachgemäße Reparatur durch eine andere Partei als EIZO und die Vertriebe zurückzuführen sind.
- (b) Eine Inkompatibilität des Produkts aufgrund von technischen Neuerungen und/oder neuen Bestimmungen, die nach dem Kauf in Kraft treten.
- (c) Jegliche Verschlechterung des Sensors.
- (d) Jegliche Verschlechterung der Bildschirmleistung, die durch Verschleißteile wie das LCD-Panel und/oder die Hintergrundbeleuchtung usw. hervorgerufen werden (z.B. Veränderungen von Helligkeit oder Helligkeitsverteilung, Veränderungen von Farbe oder Farbverteilung, Pixeldefekte einschließlich von durchgebrannten Pixeln usw.).
- (e) Produktdefekte, die durch externe Geräte verursacht werden.
- (f) Jeglicher Defekt eines Produkts, dessen ursprüngliche Seriennummer geändert oder entfernt wurde.
- (g) Normale Abnutzung des Produkts, insbesondere von Verbrauchsteilen, Zubehöerteilen und/oder Beilagen (z.B. Tasten, drehbare Teile, Kabel, Benutzerhandbuch usw.); sowie
- (h) Verformungen, Verfärbungen und/oder Verziehungen am Produktäußeren, einschließlich der Oberfläche des LCD-Panels.

Bei Inanspruchnahme der Garantieleistung ist der Erstkäufer verpflichtet, das Produkt auf eigene Kosten und in der Originalverpackung bzw. einer anderen geeigneten Verpackung, die einen gleichwertigen Schutz gegen Transportschäden bietet, an den örtlichen Vertrieb zu übersenden, wobei der Erstkäufer das Transportrisiko gegenüber Schäden und/oder Verlust trägt. Zum Zeitpunkt der Inanspruchnahme der Garantieleistung muss der Erstkäufer einen Verkaufsbeleg vorweisen, auf dem das Kaufdatum angegeben ist.

Die Garantiefrist für ein im Rahmen dieser Garantie ausgetauschtes und/oder repariertes Produkt erlischt nach Ablauf der ursprünglichen Garantiefrist.

EIZO ODER DIE EIZO-VERTRAGSIMPORTEURE HAFTEN NICHT FÜR ZERSTÖRTE DATENBESTÄNDE ODER DIE KOSTEN DER WIEDERBESCHAFFUNG DIESER DATENBESTÄNDE AUF JEDLICHEN DATENTRÄGERN ODER TEILEN DES PRODUKTS, DIE IM RAHMEN DER GARANTIE BEI EIZO ODER DEN EIZO-VERTRAGSIMPORTEUREN ZUR REPARATUR EINGEREICHT WURDEN.

EIZO UND DIE EIZO-VERTRAGSIMPORTEURE GEBEN WEDER EXPLIZITE NOCH IMPLIZITE GARANTIEEN IN BEZUG AUF DIESES PRODUKT UND SEINE QUALITÄT, LEISTUNG, VERKÄUFLICHKEIT ODER EIGNUNG FÜR EINEN BESTIMMTEN ZWECK. AUF KEINEN FALL SIND EIZO ODER DIE EIZO-VERTRAGSIMPORTEURE VERANTWORTLICH FÜR JEDLICHE ZUFÄLLIGE, INDIREKTE, SPEZIELLE, FOLGE- ODER ANDERE SCHÄDEN JEDLICHER ART (EINSCHLIESSLICH OHNE JEDE BEGRENZUNG SCHÄDEN BEZÜGLICH PROFITVERLUST, GESCHÄFTSUNTERBRECHUNG, VERLUST VON GESCHÄFTSINFORMATION ODER JEDLICHE ANDEREN FINANZIELLEN EINBUSSEN), DIE DURCH DIE VERWENDUNG DES PRODUKTES ODER DIE UNFÄHIGKEIT ZUR VERWENDUNG DES PRODUKTES ODER IN JEDLICHER BEZIEHUNG MIT DEM PRODUKT, SEI ES BASIEREND AUF VERTRAG, SCHADENSERSATZ, NACHLAESSIGKEIT, STRIKTE HAFTPFLICHT ODER ANDEREN FORDERUNGEN ENTSTEHEN, AUCH WENN EIZO UND DIE EIZO-VERTRAGSIMPORTEURE IM VORAUS ÜBER DIE MÖGLICHKEIT SOLCHER SCHÄDEN INFORMIERT WURDEN. DIESER AUSSCHLUSS ENTHÄLT AUCH JEDE HAFTPFLICHT, DIE AUS FORDERUNGEN DRITTER GEGEN DEN ERSTKÄUFER ENTSTEHEN KANN. ZWECK DIESER KLAUSEL IST ES, DIE HAFTUNG VON EIZO UND DEN VERTRIEBEN GEGENÜBER FORDERUNGEN ZU BEGRENZEN, DIE AUS DIESER BESCHRÄNKTEN GARANTIE UND/ODER DEM VERKAUF ENTSTEHEN KÖNNEN.

GARANTIE LIMITÉE

EIZO Corporation (ci-après dénommé « **EIZO** ») et les distributeurs autorisés par EIZO (ci-après dénommés « **Distributeurs** »), sous réserve et conformément aux termes de cette garantie limitée (ci-après dénommée « **Garantie** »), garantissent à l'acheteur initial (ci-après dénommé « **Acheteur initial** ») du produit spécifié dans la présente (ci-après dénommé « **Produit** ») acheté auprès d'EIZO ou de Distributeurs agréés EIZO, que EIZO et ses Distributeurs auront pour option de réparer ou remplacer gratuitement le Produit si l'Acheteur initial constate, pendant la Période de garantie (définie ci-dessous), qu'il y a un dysfonctionnement ou que le Produit a subi un dommage dans le cadre d'une utilisation normale du Produit conformément à la description du mode d'emploi qui accompagne le Produit (ci-après dénommé « **Manuel d'utilisation** »).

La période de cette Garantie est limitée à (i) cinq (5) ans à partir de la date d'achat du Produit ; ou, limitée jusqu'à l'expiration de (ii) 30 000 heures d'utilisation du Produit (ci-après dénommée « **Période de Garantie** »). EIZO et ses Distributeurs déclinent toute responsabilité ou obligation concernant ce Produit face à l'Acheteur initial ou à toute autre personne à l'exception de celles stipulées dans la présente Garantie.

EIZO et ses Distributeurs cesseront de tenir ou conserver en stock toute pièce de ce Produit après l'expiration de la période de sept (7) ans suivant l'arrêt de la production de telles pièces. Pour réparer le moniteur, EIZO et ses distributeurs utiliseront des pièces de rechange conformes à nos normes de contrôle qualité.

La Garantie est valable uniquement dans les pays ou les territoires où se trouvent les Distributeurs. La Garantie ne limite aucun des droits reconnus par la loi à l'Acheteur initial.

Nonobstant toute autre clause de cette Garantie, EIZO et ses Distributeurs n'auront d'obligation dans le cadre de cette Garantie pour aucun des cas énumérés ci-dessous :

- (a) Tout défaut du Produit résultant de dommages occasionnés lors du transport, d'une modification, d'une altération, d'un abus, d'une mauvaise utilisation, d'un accident, d'une installation incorrecte, d'un désastre, d'un entretien et/ou d'une réparation incorrects effectués par une personne autre que EIZO ou ses Distributeurs ;
- (b) Toute incompatibilité du Produit résultant d'améliorations techniques et/ou réglementations possibles ;
- (c) Toute détérioration du capteur ;
- (d) Toute détérioration des performances d'affichage causée par la détérioration des éléments consommables tels que le panneau LCD et/ou le rétroéclairage, etc. (par exemple des changements de luminosité, des changements de l'uniformité de la luminosité, des modifications de couleur, des changements de l'uniformité des couleurs, des défauts de pixels y compris des pixels brûlés, etc.);
- (e) Tout défaut du Produit causé par un appareil externe ;
- (f) Tout défaut d'un Produit sur lequel le numéro de série original a été altéré ou supprimé ;
- (g) Toute détérioration normale du Produit, particulièrement celle des consommables, des accessoires et/ou des pièces reliées au Produit (touches, éléments pivotants, câbles, Manuel d'utilisation etc.), et
- (h) Toute déformation, décoloration, et/ou gondolage de l'extérieur du Produit, y compris celle de la surface du panneau LCD.

Pour bénéficier d'un service dans le cadre de cette Garantie, l'Acheteur initial doit renvoyer le Produit port payé, dans son emballage d'origine ou tout autre emballage approprié offrant un degré de protection équivalent, au Distributeur local, et assumera la responsabilité des dommages et/ou perte possibles lors du transport. L'Acheteur initial doit présenter une preuve d'achat du Produit comprenant sa date d'achat pour bénéficier de ce service dans le cadre de la Garantie.

La Période de garantie pour tout Produit remplacé et/ou réparé dans le cadre de cette Garantie expirera à la fin de la Période de garantie initiale.

EIZO OU SES DISTRIBUTEURS NE SAURAIENT ÊTRE TENUS RESPONSABLES DES DOMMAGES OU PERTES DE DONNÉES OU D'AUTRES INFORMATIONS STOCKÉES DANS UN MÉDIA QUELCONQUE OU UNE AUTRE PARTIE DU PRODUIT RENVOYÉ À EIZO OU AUX DISTRIBUTEURS POUR RÉPARATION.

AUCUNE AUTRE GARANTIE, EXPLICITE OU TACITE, N'EST OFFERTE PAR EIZO ET SES DISTRIBUTEURS CONCERNANT LE PRODUIT ET SES QUALITÉS, PERFORMANCES, QUALITÉ MARCHANDE OU ADAPTATION À UN USAGE PARTICULIER. EN AUCUN CAS, EIZO OU SES DISTRIBUTEURS NE SERONT RESPONSABLES DES DOMMAGES FORTUITS, INDIRECTS, SPÉCIAUX, INDUITS, OU DE TOUT AUTRE DOMMAGE QUEL QU'IL SOIT (Y COMPRIS, SANS LIMITATION, LES DOMMAGES RÉSULTANT D'UNE PERTE DE PROFIT, D'UNE INTERRUPTION D'ACTIVITÉS, D'UNE PERTE DE DONNÉES COMMERCIALES, OU DE TOUT AUTRE MANQUE À GAGNER) RÉSULTANT DE L'UTILISATION OU DE L'INCAPACITÉ D'UTILISER LE PRODUIT OU AYANT UN RAPPORT QUELCONQUE AVEC LE PRODUIT, QUE CE SOIT SUR LA BASE D'UN CONTRAT, D'UN TORT, D'UNE NÉGLIGENCE, D'UNE RESPONSABILITÉ STRICTE OU AUTRE, MÊME SI EIZO OU SES DISTRIBUTEURS ONT ÉTÉ AVERTIS DE LA POSSIBILITÉ DE TELS DOMMAGES. CETTE LIMITATION INCLUT AUSSI TOUTE RESPONSABILITÉ QUI POURRAIT ÊTRE SOULEVÉE LORS DES RÉCLAMATIONS D'UN TIERS CONTRE L'ACHETEUR INITIAL. L'ESSENCE DE CETTE CLAUSE EST DE LIMITER LA RESPONSABILITÉ POTENTIELLE DE EIZO ET DE SES DISTRIBUTEURS RÉSULTANT DE CETTE GARANTIE LIMITÉE ET/OU DES VENTES.

GARANTÍA LIMITADA

EIZO Corporation (en lo sucesivo “**EIZO**”) y sus distribuidores autorizados (en lo sucesivo los “**Distribuidores**”), con arreglo y de conformidad con los términos de esta garantía limitada (en lo sucesivo la “**Garantía**”), garantizan al comprador original (en lo sucesivo el “**Comprador original**”) que compró el producto especificado en este documento (en lo sucesivo el “**Producto**”) a EIZO o a sus Distribuidores, que EIZO y sus Distribuidores, a su propio criterio, repararán o sustituirán el Producto de forma gratuita si el Comprador original detecta dentro del periodo de la Garantía (indicado posteriormente) que el Producto no funciona correctamente o que se ha averiado durante el uso normal del mismo de acuerdo con las indicaciones del manual de instrucciones suministrado con el Producto (en lo sucesivo el “**Manual del usuario**”).

El período de validez de esta Garantía está limitado a (i) cinco (5) años a partir de la fecha de compra del Producto o (ii) a 30.000 horas de uso del Producto (en adelante designado como el “**Periodo de Garantía**”). EIZO y sus Distribuidores no tendrán ninguna responsabilidad ni obligación con respecto al Producto para con el Comprador original ni para con terceros que no sean las estipuladas en la presente Garantía.

EIZO y sus Distribuidores no estarán obligados a suministrar cualquier recambio del Producto una vez pasados siete (7) años desde que se deje de fabricar el mismo. Para la reparación del monitor, EIZO y los distribuidores utilizarán repuestos que cumplan con nuestros estándares de control de calidad.

La Garantía es válida sólo en los países y territorios donde están ubicados los Distribuidores. La Garantía no restringe ningún derecho legal del Comprador original.

A pesar de las estipulaciones de esta Garantía, EIZO y sus Distribuidores no tendrán obligación alguna bajo esta Garantía en ninguno de los casos expuestos a continuación:

- (a) Cualquier defecto del Producto causado por daños en el transporte, modificación, alteración, abuso, uso incorrecto, accidente, instalación incorrecta, desastre, mantenimiento incorrecto y/o reparación indebida realizada por un tercero que no sea EIZO o sus Distribuidores.
- (b) Cualquier incompatibilidad del Producto debida a posibles innovaciones técnicas y/o reglamentaciones.
- (c) Cualquier deterioro del sensor.
- (d) Cualquier deterioro en el rendimiento de la visualización causado por fallos en las piezas consumibles como el panel LCD y/o la "Backlight", etc. (p. ej. cambios de brillo, cambios de uniformidad del brillo, cambios de color, cambios de uniformidad del color, defectos de píxeles, incluyendo píxeles muertos, etc.).
- (e) Cualquier defecto del Producto causado por un equipo externo.
- (f) Cualquier defecto del Producto en el que haya sido alterado o borrado el número de serie original.
- (g) Cualquier deterioro normal del Producto, y en particular de las piezas consumibles, accesorios y demás (p. ej. botones, piezas giratorias, cables, Manual del usuario, etc.).
- (h) Cualquier deformación, decoloración y/o alabeo del exterior del Producto incluida la superficie del panel LCD.

Para obtener servicio en los términos de esta Garantía, el Producto deberá ser enviado por el Comprador original, a su Distribuidor local, con el transporte previamente pagado, en el embalaje original u otro embalaje adecuado que ofrezca el mismo grado de protección, asumiendo el riesgo de daños y/o pérdida del Producto durante el transporte. El Comprador original deberá presentar un comprobante de compra del Producto en el que se refleje la fecha de compra del mismo cuando lo solicite el servicio de Garantía.

El Periodo de garantía para cualquier Producto reemplazado y/o reparado en los términos de esta Garantía expirará al vencer el Periodo de garantía original.

EIZO O LOS DISTRIBUIDORES AUTORIZADOS DE EIZO NO SE RESPONSABILIZAN DE NINGÚN DAÑO O PÉRDIDA QUE PUEDAN SUFRIR LOS DATOS U OTRA INFORMACIÓN ALMACENADA EN CUALQUIER MEDIO O CUALQUIER PARTE DE CUALQUIER PRODUCTO DEVUELTO A EIZO O A LOS DISTRIBUIDORES DE EIZO PARA SU REPARACIÓN.

EIZO Y LOS DISTRIBUIDORES AUTORIZADOS DE EIZO NO OFRECEN NINGUNA OTRA GARANTÍA, IMPLÍCITA NI EXPLÍCITA, CON RESPECTO AL PRODUCTO Y A SU CALIDAD, RENDIMIENTO, COMERCIABILIDAD E IDONEIDAD PARA CUALQUIER USO EN PARTICULAR. EN NINGÚN CASO SERÁN EIZO O LOS DISTRIBUIDORES AUTORIZADOS DE EIZO RESPONSABLES DE NINGÚN DAÑO EMERGENTE, INDIRECTO, ESPECIAL, INHERENTE O CUALQUIERA QUE SEA (INCLUYENDO, SIN LIMITACIÓN, DAÑOS POR LUCRO CESANTE, INTERRUPCIÓN DE LA ACTIVIDAD COMERCIAL, PÉRDIDA DE INFORMACIÓN COMERCIAL O CUALQUIER OTRA PÉRDIDA PECUNIARIA) QUE SE DERIVE DEL USO O IMPOSIBILIDAD DE USO DEL PRODUCTO O EN RELACIÓN CON EL PRODUCTO, YA SEA BASADO EN CONTRATO, POR AGRAVIO, NEGLIGENCIA, ESTRICTA RESPONSABILIDAD O CUALQUIERA QUE SEA, AUN CUANDO SE HAYA ADVERTIDO A EIZO O A LOS DISTRIBUIDORES DE EIZO DE LA POSIBILIDAD DE TALES DAÑOS. ESTA EXCLUSIÓN TAMBIÉN ABARCA CUALQUIER RESPONSABILIDAD QUE PUEDA DERIVARSE DE RECLAMACIONES HECHAS POR UN TERCERO CONTRA EL COMPRADOR ORIGINAL. LA ESENCIA DE ESTA ESTIPULACIÓN ES LIMITAR LA RESPONSABILIDAD POTENCIAL DE EIZO Y LOS DISTRIBUIDORES QUE PUDIERA DERIVARSE DE ESTA GARANTÍA LIMITADA Y/O VENTAS.

GARANZIA LIMITATA

EIZO Corporation (a cui si farà riferimento da qui in poi con “**EIZO**”) ed i Distributori autorizzati da EIZO (a cui si farà riferimento da qui in poi con “**Distributori**”) garantiscono, secondo i termini di questa garanzia limitata (a cui si farà riferimento da qui in poi con “**Garanzia**”) all’acquirente originale (a cui si farà riferimento da qui in poi con “**Acquirente originale**”) che ha acquistato il prodotto specificato in questo documento (a cui si farà riferimento da qui in poi con “**Prodotto**”) da EIZO o dai suoi Distributori, che EIZO e i distributori, a loro discrezione, ripareranno o sostituiranno il Prodotto senza addebito se l’Acquirente originale trova, entro il periodo della Garanzia (definito sotto), che il Prodotto malfunziona e si è danneggiato nel corso del suo normale utilizzo osservando le indicazioni del manuale di istruzioni allegato al Prodotto (a cui si farà riferimento da qui in poi con “**Manuale utente**”).

La presente Garanzia è limitata a (i) cinque (5) anni a partire dalla data d’acquisto del Prodotto o (ii) allo scadere di 30.000 ore d’utilizzo del Prodotto (a cui si farà riferimento da qui in poi con “**Periodo di Garanzia**”). EIZO e i suoi Distributori non si assumono alcuna responsabilità e non hanno alcun obbligo riguardo al Prodotto verso l’Acquirente originale o terzi diversi da quelli relativi a questa Garanzia.

EIZO e i suoi Distributori cesseranno di tenere o di conservare qualsiasi ricambio del Prodotto allo scadere di sette (7) anni dopo che la produzione di tali ricambi è stata terminata. Per la riparazione del monitor, EIZO e i Distributori utilizzeranno parti di ricambio conformi ai nostri standard di controllo della qualità.

La Garanzia è valida soltanto nei paesi dove ci sono i Distributori EIZO. La Garanzia non limita alcun diritto legale dell’Acquirente originale.

Indipendentemente da qualsiasi altra condizione di questa Garanzia, EIZO e i suoi Distributori non avranno alcun obbligo derivante da questa Garanzia in ognuno dei casi elencati di seguito:

- (a) Qualsiasi difetto del Prodotto causato da danni di trasporto, modifiche, alterazioni, abusi, usi impropri, incidenti, installazione errata, calamità, manutenzione errata e/o riparazioni improprie eseguite da terze parti che non siano EIZO o i suoi Distributori.
- (b) Qualsiasi incompatibilità del Prodotto dovuta a possibili innovazioni tecniche e/o normative.
- (c) Qualsiasi deterioramento del sensore.
- (d) Qualsiasi deterioramento delle prestazioni dello schermo causato dal deterioramento delle parti consumabili, come il pannello LCD e/o la retroilluminazione, ecc. (per esempio: i cambiamenti di luminosità, cambiamenti di uniformità della luminosità, i cambiamenti di colore, i cambiamenti di uniformità del colore, i difetti dei pixel, inclusi i pixel bruciati, ecc.).
- (e) Qualsiasi difetto del Prodotto causato da apparecchiature esterne.
- (f) Qualsiasi difetto del Prodotto in cui il numero di serie originale sia stato alterato o rimosso.
- (g) Qualsiasi normale deterioramento del Prodotto, in particolar modo nelle sue parti di consumo, accessori, e/o attacchi (per esempio: tasti, parti rotanti, cavi, Manuale dell’utente, ecc.).
- (h) Qualsiasi tipo di deformazione, scolorimento, e/o di involucro esterno del Prodotto inclusa la superficie del pannello LCD.

Per ricevere assistenza tecnica con questa Garanzia, l’Acquirente originale deve inviare il Prodotto, con trasporto pre-pagato, nella sua confezione originale o altra confezione adeguata che fornisce un livello analogo di protezione, assumendosi il rischio di danni e/o perdita in transito, al Distributore locale. L’Acquirente originale deve presentare la prova di acquisto che stabilisce la data di acquisto del Prodotto quando richiede servizio sotto Garanzia.

Il Periodo di garanzia per qualsiasi Prodotto sostituito e/o riparato sotto questa Garanzia scade alla fine del Periodo di garanzia originale.

EIZO O I SUOI DISTRIBUTORI NON SONO RESPONSABILI PER QUALSIASI DANNO O PERDITA DI DATI O ALTRE INFORMAZIONI MEMORIZZATI SU QUALSIASI SUPPORTO O QUALSIASI PARTE DI QUALSIASI PRODOTTO INVIATO A EIZO O I SUOI DISTRIBUTORI PER RIPARAZIONI.

EIZO E I SUOI DISTRIBUTORI NON OFFRONO ALCUNA GARANZIA ADDIZIONALE, IMPLICITA O ESPLICITA, RIGUARDO IL PRODOTTO E LA SUA QUALITÀ, PRESTAZIONI, VENDIBILITÀ O APPROPRIATEZZA PER QUALSIASI USO PARTICOLARE. IN NESSUN CASO EIZO O I DISTRIBUTORI EIZO AUTORIZZATI SARANNO RESPONSABILI PER QUALSIASI DANNO ACCIDENTALE, INDIRETTO, SPECIALE, CONSEGUENTE O DI QUALSIASI ALTRA NATURA (INCLUSI, SENZA LIMITI, DANNI PER PERDITA DI PROFITTI, INTERRUZIONE DELLE ATTIVITÀ, PERDITA DI INFORMAZIONI D’AFFARI O QUALSIASI ALTRA PERDITA PECUNIARIA) DERIVANTI DALL’USO O DALL’IMPOSSIBILITÀ DI USARE IL PRODOTTO O IN QUALSIASI RELAZIONE AL PRODOTTO, SIA SU BASE DI CONTRATTO, TORTO, NEGLIGENZA, STRETTA RESPONSABILITÀ O ALTRIMENTI, ANCHE SE EIZO O I DISTRIBUTORI EIZO AUTORIZZATI SONO STATI AVVERTITI DELLA POSSIBILITÀ DI TALI DANNI. QUESTA ESCLUSIONE INCLUDE ANCHE QUALSIASI RESPONSABILITÀ CHE POSSA INSORGERE DA RECLAMI DI TERZI CONTRO L’ACQUIRENTE ORIGINALE. L’ESSENZA DI QUESTO PROVVEDIMENTO È LIMITARE LA RESPONSABILITÀ POTENZIALE DI EIZO E DEI DISTRIBUTORI DERIVANTE DA QUESTA GARANZIA LIMITATA E/O DALLE VENDITE.

BEGRÄNSAD GARANTI

EIZO Corporation (nedan kallat "**EIZO**") och EIZOs auktoriserade distributörer (nedan kallade "**Distributörer**") garanterar i enlighet med villkoren i denna begränsade garanti (nedan kallad "**Garantin**") den ursprunglige köparen (nedan kallad den "**Ursprunglige köparen**") som köpte den i dokumentet specificerade produkten (nedan kallad "**Produkten**") från EIZO eller Distributörer, att EIZO eller Distributörer enligt eget gottfinnande kostnadsfritt antingen reparera eller byta ut den defekta Produkten om den Ursprunglige köparen inom Garantiperioden (definieras nedan) upptäcker att Produkten fungerar felaktigt eller skadas under normal användning av Produkten i enlighet med beskrivningen i bruksanvisningen (nedan kallad "**Bruksanvisning**").

Giltighetsperioden för denna garanti är begränsad till (i) fem (5) år från datumet för Produktens inköp eller, om detta inträffar tidigare, begränsat till utlöpanget av (ii) 30 000 timmars användning av Produkten (häri kallad "**Garantiperioden**"). EIZO och Distributörer ska inte under några villkor ha något annat ansvar än vad som anges i denna garanti gällande Produkten i relation till den Ursprunglige köparen eller tredje part.

EIZO och Distributörer kommer att upphöra med lagerhållning av Produktens delar efter sju (7) år efter att produktionen av dessa delar upphört. När skärmen repareras använder EIZO och distributörer reservdelar som uppfyller våra kvalitetsstandarder.

Garantin är endast giltig i de länder där det finns Distributörer. Garantin begränsar inte några av den Ursprunglige köparens lagstadgade rättigheter.

Oavsett andra villkor i denna garanti ska inte EIZO Distributörer under några villkor ha något ansvar i något av de fall som beskrivs nedan:

- (a) När någon bristfällighet hos Produkten kan härledas till att ha uppstått vid frakt, modifiering, ändring, felaktigt handhavande, olycka, felaktig installation, katastrof, felaktigt underhåll och/eller felaktig reparation utförd av tredje part annan än EIZO och Distributörer.
- (b) Alla former av inkompatibilitet hos Produkten på grund av möjliga tekniska innovationer och/eller bestämmelser.
- (c) Alla försämringar av sensorn.
- (d) Alla försämringar av bildens prestanda beroende på förbrukningsdelar så som LCD-panel och/eller bakgrundsbelysning etc. (t.ex. ändringar i ljusstyrka, jämnhet i ljusstyrka, färg, färgjämnhet, defekta pixlar och/eller fast lysande pixlar etc.).
- (e) Alla defekter hos Produkten som orsakats av extern utrustning.
- (f) Alla defekter hos Produkten på vilken det ursprungliga serienumret har ändrats eller avlägsnats.
- (g) All normal försämring av Produkten, speciellt förbrukningsartiklar, tillbehör och/eller yttre delar (t.ex. knappar, roterande delar, kablar, Bruksanvisningen etc.).
- (h) Varje deformation, missfärgning och/eller skevhet av Produktens yttre inklusive ytan på LCD-panelen.

För att erhålla service under denna garanti måste den Ursprunglige köparen (med hänseende till risken för skada och/eller förlust under transport) leverera Produkten till närmaste Distributör med förebetalad frakt, i dess ursprungliga förpackning eller annan fullgod förpackning som ger likvärdigt skydd. Den Ursprunglige köparen måste kunna visa inköpsbevis för Produkten som klargör Produktens inköpsdatum vid begäran av garantiservice.

Garantiperioden för alla utbytta och/eller reparerade produkter under denna garanti skall upphöra vid utgången av den ursprungliga Garantiperioden.

EIZO ELLER DISTRIBUTÖRER ÄR INTE ANSVARIGA FÖR NÅGON FORM AV SKADA ELLER FÖRLUST AV DATA ELLER ANNAN INFORMATION SOM HAR LAGRATS I NÅGON FORM AV MEDIA ELLER ANNAN DEL AV NÅGON PRODUKT SOM HAR RETURNERATS TILL EIZO ELLER DISTRIBUTÖRER FÖR REPARATION.

EIZO OCH DISTRIBUTÖRERNA GARANTERAR INGET, UTTRYCKLIGEN ELLER UNDERFÖRSTÅTT, VAD BETRÄFFAR PRODUKTEN OCH DESS KVALITET, PRESTANDA, SÄLJBARHET ELLER LÄMPLIGHET FÖR NÅGON FORM AV SPECIELL ANVÄNDNING. UNDER INGA OMSTÄNDIGHETER SKALL EIZO ELLER DISTRIBUTÖRERNA HÅLLAS ANSVARIGA FÖR NÅGRA SOM HELST UNDERORDNADE, INDIREKTA, SPECIELLA, DÄRAV FÖLJANDE ELLER ÖVRIGA SKADOR (INKLUSIVE, UTAN BEGRÄNSNING TILL, SKADOR FÖR FÖRLUST AV INKOMST, AVBRUTEN AFFÄRSRÖRELSE, FÖRLUST AV AFFÄRSINFORMATION ELLER ANNAN SÄRSKILD FÖRLUST) SOM UPPSTÅTT SOM ETT RESULTAT AV ANVÄNDNING ELLER OFÖRMÅGA ATT ANVÄNDA PRODUKTEN ELLER I NÅGON FORM AV ANSLUTNING TILL PRODUKTERNA, VARE SIG DETTA GRUNDAS PÅ KONTRAKT, ÅTALBAR HANDLING, FÖRSUMLIGHET, ANSVARSSKYLDIGHET ELLER ANNAT, ÄVEN OM EIZO ELLER DISTRIBUTÖRERNA HAR INFORMERATS BETRÄFFANDE MÖJLIGHET ATT SÅDANA SKADOR FÖRELIGGER. DETTA UNDANTAG OMFATTAR ÄVEN ALL FORM AV ANSVARSSKYLDIGHET SOM KAN UPPSTÅ GENOM EN TREDJE PARTS ANSPRÅK GENTEMOT DEN URSPRUNGLIGE KÖPAREN. GRUNDBESTÄNDSDELEN I BESTÄMMELEN ÄR ATT BEGRÄNSA DET EVENTUELLA ANSVARSTAGANDET FÖR EIZO OCH DISTRIBUTÖRERNA SOM KAN UPPSTÅ GENOM DENNA BEGRÄNSADE GARANTI OCH/ELLER FÖRSÄLJNING.

ΠΕΡΙΟΡΙΣΜΕΝΗ ΕΓΓΥΗΣΗ

Η EIZO Corporation (στο εξής «**EIZO**») και οι διανομείς που εξουσιοδοτεί η EIZO (στο εξής «**Διανομείς**») παρέχουν εγγύηση, υποκείμενη και σύμφωνα με τους όρους της παρούσας περιορισμένης εγγύησης (στο εξής «**Εγγύηση**»), στον αρχικό αγοραστή (στο εξής «**Αρχικός Αγοραστής**») ο οποίος αγόρασε το προϊόν που καθορίζεται στο παρόν έγγραφο (στο εξής «**Προϊόν**») από την EIZO ή τους Διανομείς, η οποία εξασφαλίζει ότι η EIZO και οι Διανομείς, σύμφωνα με τη διακριτή ευχέρειά τους, είτε θα επισκευάσουν είτε θα αντικαταστήσουν το Προϊόν χωρίς χρέωση εάν ο Αρχικός Αγοραστής αντιληφθεί εντός της Περιόδου Εγγύησης (ορίζεται κατωτέρω) ότι το Προϊόν δυσλειτουργεί ή έχει υποστεί βλάβη κατά τη διάρκεια κανονικής χρήσης του Προϊόντος σύμφωνα με την περιγραφή στο εγχειρίδιο χρήσης που συνοδεύει το Προϊόν (στο εξής «**Εγχειρίδιο Χρήστη**»).

Η περίοδος της παρούσας Εγγύησης είναι (i) πέντε (5) έτη από την ημερομηνία αγοράς του Προϊόντος, ή, στη λήξη των (ii) 30.000 ωρών χρήσης του Προϊόντος (στο εξής «**Περίοδος Εγγύησης**»). Η EIZO και οι Διανομείς δεν φέρουν καμία ευθύνη ή υποχρέωση όσον αφορά το Προϊόν σε σχέση με τον Αρχικό Αγοραστή ή οποιοδήποτε τρίτο μέρος, ούτε άλλη ευθύνη διαφορετική από αυτήν που παρέχεται στην παρούσα Εγγύηση.

Η EIZO και οι Διανομείς θα παύσουν να διατηρούν ή να αποθηκεύουν τυχόν εξαρτήματα του Προϊόντος κατόπιν της λήξης των επτά (7) ετών μετά τη διακοπή της παραγωγής τέτοιων εξαρτημάτων. Κατά την επισκευή της οθόνης, η EIZO και οι Διανομείς θα χρησιμοποιήσουν ανταλλακτικά επισκευής που συμμορφώνονται με τα πρότυπά μας για τη Διασφάλιση Ποιότητας.

Η Εγγύηση ισχύει μόνο σε χώρες ή περιοχές όπου βρίσκονται οι Διανομείς. Η Εγγύηση δεν περιορίζει οποιαδήποτε νόμιμα δικαιώματα του Αρχικού Αγοραστή.

Λαμβανομένης υπόψη κάθε διάταξης της παρούσας Εγγύησης, η EIZO και οι Διανομείς δεν θα έχουν καμία απολύτως υποχρέωση σύμφωνα με την παρούσα Εγγύηση σε οποιαδήποτε από τις περιπτώσεις που διατυπώνονται κατωτέρω:

- (α) Τυχόν ελάττωμα του Προϊόντος που προκαλείται από ζημιά κατά τη μεταφορά, τροποποίηση, αλλαγή, κατάχρηση, λανθασμένη χρήση, ατύχημα, λανθασμένη εγκατάσταση, καταστροφή, εσφαλμένη συντήρηση ή/και λανθασμένη επισκευή από τρίτο μέρος εκτός της EIZO και των Διανομέων,
- (β) Τυχόν ασυμβατότητα του Προϊόντος λόγω πιθανών τεχνικών καινοτομιών ή/και κανονισμών,
- (γ) Τυχόν επιδείνωση του αισθητήρα,
- (δ) Τυχόν επιδείνωση της απόδοσης οθόνης που προκαλείται από τη φθορά αναλώσιμων εξαρτημάτων όπως της οθόνης LCD ή/και του φωτός υποβάθρου, κτλ. (π.χ. αλλαγές στη φωτεινότητα, αλλαγές στην ομοιομορφία φωτεινότητας, αλλαγές στο χρώμα, αλλαγές στην ομοιομορφία χρώματος, ελαττώματα σε pixel περιλαμβανομένων των καμένων pixel, κτλ.),
- (ε) Τυχόν ελάττωμα του Προϊόντος που προκαλείται από εξωτερικό εξοπλισμό,
- (στ) Τυχόν ελάττωμα του Προϊόντος στο οποίο έχει τροποποιηθεί ή αφαιρεθεί ο γνήσιος αριθμός σειράς,
- (ζ) Τυχόν φυσιολογική φθορά του προϊόντος, ιδιαίτερα αυτής των αναλώσιμων, των αξεσουάρ ή/και των προσαρτημάτων (π.χ. κουμπιά, περιστρεφόμενα μέρη, καλώδια, Εγχειρίδιο Χρήστη, κτλ.), και
- (η) Τυχόν παραμόρφωση, αποχρωματισμό ή/και διαστρέβλωση του εξωτερικού μέρους του προϊόντος, περιλαμβανομένης της επιφάνειας της οθόνης LCD.

Ο Αρχικός Αγοραστής για να δικαιούται υπηρεσίες επισκευής σύμφωνα με την Εγγύηση, θα πρέπει να παραδώσει το Προϊόν, με πληρωμένα τα μεταφορικά έξοδα, στην αρχική του συσκευασία ή σε άλλη επαρκή συσκευασία με ισότιμο βαθμό προστασίας, αναλαμβάνοντας τον κίνδυνο βλάβης ή/και απώλειας κατά τη μεταφορά, στον τοπικό Διανομέα. Ο Αρχικός Αγοραστής όταν ζητά υπηρεσίες επισκευής σύμφωνα με την Εγγύηση, θα πρέπει να προσκομίζει την απόδειξη αγοράς του Προϊόντος και την ημερομηνία της αγοράς.

Η Περίοδος Εγγύησης για οποιοδήποτε αντικατεστημένο ή/και επισκευασμένο προϊόν σύμφωνα με την παρούσα Εγγύηση λήγει στο τέλος της αρχικής Περιόδου Εγγύησης.

Η EIZO Ή ΟΙ ΔΙΑΝΟΜΕΙΣ ΔΕΝ ΕΥΘΥΝΟΝΤΑΙ ΓΙΑ ΟΠΟΙΑΔΗΠΟΤΕ ΒΛΑΒΗ Ή ΑΠΩΛΕΙΑ ΔΕΔΟΜΕΝΩΝ Ή ΑΛΛΩΝ ΠΛΗΡΟΦΟΡΙΩΝ ΠΟΥ ΑΠΟΘΗΚΕΥΟΝΤΑΙ ΣΕ ΟΠΟΙΟΔΗΠΟΤΕ ΜΕΣΟ Ή ΟΠΟΙΟΔΗΠΟΤΕ ΑΛΛΟ ΜΕΡΟΣ ΣΕ ΟΠΟΙΟΔΗΠΟΤΕ ΠΡΟΪΟΝ ΠΟΥ ΕΠΙΣΤΡΕΦΕΤΑΙ ΣΤΗΝ EIZO Ή ΣΕ ΔΙΑΝΟΜΕΑ ΓΙΑ ΕΠΙΣΚΕΥΗ.

Η EIZO ΚΑΙ ΟΙ ΔΙΑΝΟΜΕΙΣ ΔΕΝ ΠΑΡΕΧΟΥΝ ΚΑΜΙΑ ΠΕΡΑΙΤΕΡΩ ΕΓΓΥΗΣΗ, ΡΗΤΗ Ή ΣΥΝΕΠΑΓΟΜΕΝΗ, ΟΣΟΝ ΑΦΟΡΑ ΤΟ ΠΡΟΪΟΝ ΚΑΙ ΤΗΝ ΠΟΙΟΤΗΤΑ, ΤΗΝ ΑΠΟΔΟΣΗ, ΤΗΝ ΕΜΠΟΡΕΥΣΙΜΟΤΗΤΑ Ή ΤΗΝ ΚΑΤΑΛΛΗΛΟΤΗΤΑ ΤΟΥ ΓΙΑ ΟΠΟΙΟΔΗΠΟΤΕ ΣΥΓΚΕΚΡΙΜΕΝΗ ΧΡΗΣΗ. ΣΕ ΚΑΜΙΑ ΠΕΡΙΠΤΩΣΗ Η EIZO Ή ΟΙ ΔΙΑΝΟΜΕΙΣ ΔΕΝ ΘΑ ΕΥΘΥΝΟΝΤΑΙ ΓΙΑ ΚΑΜΙΑ ΑΠΟΛΥΤΩΣ ΤΥΧΑΙΑ, ΕΜΜΕΣΗ, ΕΙΔΙΚΗ, ΣΥΝΕΠΑΓΟΜΕΝΗ Ή ΑΛΛΗ ΒΛΑΒΗ (ΠΕΡΙΛΑΜΒΑΝΟΜΕΝΩΝ, ΜΕΤΑΞΥ ΑΛΛΩΝ, ΒΛΑΒΩΝ Ή ΑΠΩΛΕΙΑΣ ΚΕΡΔΩΝ, ΔΙΑΚΟΠΗΣ ΕΠΙΧΕΙΡΗΜΑΤΙΚΩΝ ΔΡΑΣΤΗΡΙΟΤΗΤΩΝ, ΑΠΩΛΕΙΑΣ ΕΠΙΧΕΙΡΗΜΑΤΙΚΩΝ ΠΛΗΡΟΦΟΡΙΩΝ Ή ΤΥΧΟΝ ΑΛΛΗΣ ΧΡΗΜΑΤΙΚΗΣ ΑΠΩΛΕΙΑΣ) ΠΟΥ ΠΡΟΚΥΠΤΕΙ ΑΠΟ ΤΗ ΧΡΗΣΗ Ή ΤΗΝ ΑΝΙΚΑΝΟΤΗΤΑ ΧΡΗΣΗΣ ΤΟΥ ΠΡΟΪΟΝΤΟΣ Ή ΤΥΧΟΝ ΑΛΛΗΣ ΣΥΝΔΕΣΗΣ ΜΕ ΤΟ ΠΡΟΪΟΝ, ΕΙΤΕ ΒΑΣΙΖΕΤΑΙ ΣΕ ΣΥΜΒΟΛΑΙΟ, ΒΛΑΒΗ, ΑΜΕΛΕΙΑ, ΑΥΣΤΗΡΗ ΕΥΘΥΝΗ Ή ΕΙΔΑΛΛΩΣ, ΑΚΟΜΗ ΚΙ ΕΑΝ Η EIZO Ή ΟΙ ΔΙΑΝΟΜΕΙΣ ΕΝΗΜΕΡΩΘΟΥΝ ΓΙΑ ΤΗΝ ΠΙΘΑΝΟΤΗΤΑ ΤΕΤΟΙΩΝ ΖΗΜΙΩΝ. Η ΕΞΑΙΡΕΣΗ ΑΥΤΗ ΠΕΡΙΛΑΜΒΑΝΕΙ ΕΠΙΣΗΣ ΟΠΟΙΟΔΗΠΟΤΕ ΕΥΘΥΝΗ ΕΝΔΕΧΕΤΑΙ ΝΑ ΠΡΟΚΥΨΕΙ ΑΠΟ ΑΞΙΩΣΕΙΣ ΤΡΙΤΟΥ ΜΕΡΟΥΣ ΚΑΤΑ ΤΟΥ ΑΡΧΙΚΟΥ ΑΓΟΡΑΣΤΗ. Η ΟΥΣΙΑ ΤΟΥ ΟΡΟΥ ΑΥΤΟΥ ΕΙΝΑΙ ΝΑ ΠΕΡΙΟΡΙΣΕΙ ΤΗΝ ΠΙΘΑΝΗ ΕΥΘΥΝΗ ΤΗΣ EIZO ΚΑΙ ΤΩΝ ΔΙΑΝΟΜΕΩΝ ΠΟΥ ΠΡΟΚΥΠΤΕΙ ΑΠΟ ΤΗΝ ΠΑΡΟΥΣΑ ΕΓΓΥΗΣΗ Ή/ΚΑΙ ΤΙΣ ΠΩΛΗΣΕΙΣ.

ОГРАНИЧЕННАЯ ГАРАНТИЯ

EIZO Corporation (называемая в дальнейшем “EIZO”) и авторизованные EIZO дистрибуторы (называемые в дальнейшем “Дистрибуторы”) гарантируют, в соответствии с условиями и пунктами этой ограниченной гарантии (называемой в дальнейшем “Гарантия”), первичному покупателю (называемому в дальнейшем “Первоначальный покупатель”), который приобрел у EIZO или Дистрибуторов продукт, указанный в этом документе (называемый в дальнейшем “Продукт”), что EIZO или Дистрибуторы на свое усмотрение либо бесплатно отремонтируют, либо бесплатно заменят Продукт, если Первоначальный покупатель признает в пределах Гарантийного срока (определенного ниже), что Продукт неисправен или он поврежден процессе нормального использования продукта в соответствии с описанием в инструкции по эксплуатации, прилагаемой к Продукту (называемой в дальнейшем “Руководство пользователя”).

Гарантийный период ограничен сроком (i) пять (5) лет от даты приобретения Продукта или ограничен сроком (ii) 30 000 часов использования Продукта (называемый в дальнейшем “Гарантийный период”). EIZO и Дистрибуторы не несут никакой ответственности и не берут обязательств относительно Продукта по отношению к Первоначальному покупателю или по отношению к любым третьим сторонам, кроме обязательств, оговоренных в этой Гарантии.

EIZO и Дистрибуторы прекратят хранение или складирование любых деталей Продукта по истечении семи (7) лет после прекращения производства таких деталей. В случае ремонта монитора EIZO и Дистрибуторы будут использовать запчасти, которые соответствуют нашим стандартам QC (контроль качества).

Гарантия действительна только в странах или регионах, где расположены Дистрибуторы. Гарантия не ограничивает никакие законные права Первоначального покупателя.

Несмотря на другие условия этой Гарантии EIZO и Дистрибуторы не несут никаких обязательств согласно этой Гарантии в любом из перечисленных ниже случаев:

- (а) Любые дефекты Продукта, вызванные повреждениями при перевозке, модификацией, изменением, неправильным обращением, неправильным использованием, авариями, неправильной установкой, стихийными бедствиями, неправильным уходом и/или неправильным ремонтом третьей стороной, отличной от EIZO или Дистрибуторов;
- (б) Любые несовместимости Продукта из-за технических усовершенствований и/или изменения технических норм;
- (в) Любое повреждение датчика;
- (г) Любые ухудшения работы дисплея, вызванные изнашиванием невосстановимых частей, таких как панель ЖКД и/или подсветка и т.д. (например, изменение в яркости, изменение в равномерности яркости, изменение в цветности, изменение в равномерности цветности, изменение в пикселях, включая выгоревшие пиксели и т.д.);
- (д) Любые дефекты Продукта, вызванные внешним оборудованием;
- (е) Любые дефекты Продукта, при которых оригинальный серийный номер был изменен или удален;
- (ж) Любые естественные ухудшения продукта, в частности, вызванные износом расходных частей, принадлежностей и/или приспособлений (например, кнопок, вращающихся частей, кабелей, Руководства пользователя и т.д.); и
- (з) Любые деформации, изменения цвета и/или коробления внешней поверхности продукта, включая поверхность панели ЖКД.

Чтобы получить техническое обслуживание в рамках Гарантии, Первоначальный покупатель должен доставить Продукт местному Дистрибутору, оплатив перевозку, в его оригинальной упаковке или в другой соответствующей упаковке, обеспечивающей равноценную степень защиты, принимая во внимание риск повреждения и/или утерю при транспортировке. При запросе технического обслуживания в рамках Гарантии Первоначальный покупатель должен предоставить свидетельство покупки продукта и даты покупки.

Гарантийный период для любого замененного и/или отремонтированного продукта в рамках Гарантии истекает в конце завершения срока действия оригинального Гарантийного периода.

EIZO или ДИСТРИБУТОРЫ НЕ НЕСУТ ОТВЕТСТВЕННОСТИ ЗА ЛЮБЫЕ ПОВРЕЖДЕНИЯ ИЛИ УТЕРЮ ДАННЫХ ИЛИ ДРУГОЙ ИНФОРМАЦИИ, ХРАНЯЩИХСЯ НА КАКИХ-ЛИБО НОСИТЕЛЯХ ИНФОРМАЦИИ ИЛИ НА ЛЮБЫХ ДРУГИХ ЧАСТЯХ ПРОДУКТА, КОТОРЫЙ ВОЗВРАЩЕН EIZO или ДИСТРИБУТОРАМ ДЛЯ РЕМОНТА.

EIZO и ДИСТРИБУТОРЫ НЕ ДАЮТ НИКАКОЙ ДАЛЬНЕЙШЕЙ ГАРАНТИИ, ВЫРАЖЕННОЙ ИЛИ ПОДРАЗУМЕВАЕМОЙ, ОТНОСИТЕЛЬНО ПРОДУКТА И ЕГО КАЧЕСТВА, ТЕХНИЧЕСКИХ ХАРАКТЕРИСТИК, ТОВАРНОСТИ ИЛИ СООТВЕТСТВИЯ ДЛЯ КАКОГО-ЛИБО ОПРЕДЕЛЕННОГО ИСПОЛЬЗОВАНИЯ. НИ ПРИ КАКИХ УСЛОВИЯХ EIZO или ДИСТРИБУТОРЫ НЕ НЕСУТ ОТВЕТСТВЕННОСТИ ЗА ЛЮБОЙ СЛУЧАЙНЫЙ, КОСВЕННЫЙ, СПЕЦИАЛЬНЫЙ, ПОБОЧНЫЙ ИЛИ ИНОЙ УЩЕРБ (ВКЛЮЧАЯ, БЕЗ ОГРАНИЧЕНИЙ, УЩЕРБ ИЗ-ЗА НЕПОЛУЧЕННОЙ ПРИБЫЛИ, ПРЕРЫВАНИЯ БИЗНЕСА, ПОТЕРИ КОММЕРЧЕСКОЙ ИНФОРМАЦИИ ИЛИ ЛЮБЫЕ ДРУГИЕ ФИНАНСОВЫЕ ПОТЕРИ), ВОЗНИКШИЙ ИЗ-ЗА ИСПОЛЬЗОВАНИЯ ИЛИ НЕВОЗМОЖНОСТИ ИСПОЛЬЗОВАТЬ ПРОДУКТ ИЛИ В ЛЮБОЙ ДРУГОЙ СВЯЗИ С ПРОДУКТОМ, ЛИБО ОСНОВАННЫЙ НА КОНТРАКТНЫХ ОТНОШЕНИЯХ, ГРАЖДАНСКИХ ПРАВОНАРУШЕНИЯХ, НЕБРЕЖНОСТИ, ПРИЧИНЕНИЯ УЩЕРБА ТРЕТЬЕЙ СТОРОНЕ ИЛИ ЧЕМ-ЛИБО ЕЩЕ, ДАЖЕ ЕСЛИ EIZO или ДИСТРИБУТОРЫ БЫЛИ УВЕДОМЛЕННЫ О ВОЗМОЖНОСТИ ТАКОГО УЩЕРБА. ЭТО ИСКЛЮЧЕНИЕ ТАКЖЕ ВКЛЮЧАЕТ ЛЮБЫЕ ОБЯЗАТЕЛЬСТВА, КОТОРЫЕ МОГУТ ВОЗНИКНУТЬ В РЕЗУЛЬТАТЕ ТРЕБОВАНИЙ ТРЕТЬЕЙ СТОРОНЫ В ОТНОШЕНИИ ПЕРВОНАЧАЛЬНОГО ПОКУПАТЕЛЯ. СУЩЕСТВОМ ЭТОГО ПОЛОЖЕНИЯ ЯВЛЯЕТСЯ ОГРАНИЧЕНИЕ ПОТЕНЦИАЛЬНОЙ ОТВЕТСТВЕННОСТИ EIZO и ДИСТРИБУТОРОВ, ВОЗНИКАЮЩЕЙ ИЗ-ЗА ЭТОЙ ОГРАНИЧЕННОЙ ГАРАНТИИ И/ИЛИ ПРОДАЖ.

有限责任保证书

EIZO Corporation (以下简称“EIZO”)和 EIZO 授权的经销商 (以下简称“经销商”), 接受并依照本有限责任保证书 (以下简称“保证书”)之条款, 向从 EIZO 和经销商购买本文中规定产品 (以下简称“产品”)的原买方 (以下称“原买方”)提供保证:在保证期内 (规定如下), 如果原买方发现按本产品所附使用说明书 (以下简称“用户手册”)所述方式正常使用本产品过程中, 本产品出现故障或损坏, EIZO 和经销商根据其独立的判断免费修理或更换该产品。

本保证期限定为(i)自本产品购买之日起的五(5)年期间或限定为到达(ii)使用本产品 3 万小时的期限(以下简称“保证期限”)。EIZO 和经销商将不向原买方或任何第三方承担本保证书所规定之外的与本产品有关的任何责任或义务。

本产品的任何部件停产七(7)年后, EIZO 和经销商将不再保留或保管任何这类部件。维修显示器时, EIZO 与经销商将使用符合我方质量控制标准的替换零件。

本保证书仅对于设有经销商的国家或地区有效。本保证书并不限定原买方的任何法律权利。

无论本保证书的任何其他条款如何规定, 对于任何下列情况之一, EIZO 和经销商将不承担本保证书规定责任:

- (a) 由于运输损害、改装、改动、滥用、误用、意外事故、错误安装、灾害、维护不善和 / 或由除 EIZO 和经销商以外的第三方进行不适当的修理造成本产品的任何故障。
- (b) 由于可能发生的技术变更和 / 或调整造成本产品的任何不兼容性。
- (c) 传感器的任何劣化。
- (d) 由于诸如液晶显示屏 (LCD) 和 / 或背灯等消耗品部件的老化造成的任何显示性能低劣 (如亮度变化、亮度均一性变化、色彩变化、色彩均一性变化、如烧伤像素等像素缺陷)。
- (e) 因外部设备造成本产品的任何故障。
- (f) 因本产品的原序号被改变或消除造成本产品的任何故障。
- (g) 本产品的任何正常老化, 尤其是消耗品、附件和 / 或附加装置 (如按钮、旋转部件、电缆、用户手册等)、以及
- (h) 本产品表面包括液晶显示屏 (LCD) 表面的任何变形、变色和 / 翘曲。

为了获得本保证书规定的服务, 原买方必须使用原包装或其他具有同等保护程度的适当包装将本产品运送到当地的经销商, 并且预付运费, 承担运输中的损坏和 / 或损失的风险。要求提供本保证书规定的服务时, 原买方必须提交购买本产品和标明此购买日期的证明。

按本保证书规定进行了更换和 / 或修理的任何产品的保证期限, 将在原保证期限结束时终止。

在返回给 EIZO 和经销商进行修理后, 任何产品的任何媒体或任何部件中储存的数据或其他信息发生任何损坏或损失, 对此 EIZO 和经销商将不承担责任。

对于本产品及其质量、性能、可销售性以及对于特殊用途的适合性, EIZO 和经销商不提供其他任何明示或暗示的保证。因使用本产品或无法使用本产品或因与本产品有任何关系 (无论是否根据合同) 而造成:任何附带的、间接的、特殊的、随之发生的或其他的损害 (包括但不限于: 利润损失、业务中断、业务信息丢失或其他任何金钱损失) 以及侵权行为、过失、严格赔偿责任或其他责任, 即使已经向 EIZO 和经销商提出了发生这些损害的可能性, 对此 EIZO 和经销商概不承担责任。本免责条款还包括因第三方向原买方提出索赔而可能发生的任何责任。本条款的本质是限定由于本有限责任保证书和 / 或销售本产品所发生的 EIZO 和经销商的潜在责任。

Informationen zum Thema Recycling

Recycling Information

This product, when disposed of, is supposed to be collected and recycled according to your country's legislation to reduce environmental burden. When you dispose of this product, please contact a distributor or an affiliate in your country.

The contact addressees are listed on the EIZO website below.

<http://www.eizo.com>

For recycling information for customers in Switzerland, please refer to the following website.

<http://www.swico.ch>

Informationen zum Thema Recycling

Dieses Produkt muss gemäß den Vorschriften Ihres Landes zur Entlastung der Umwelt recyclet werden. Wenden Sie sich bei der Entsorgung dieses Produkts an einen Verteiler oder eine Tochtergesellschaft in Ihrem Land.

Die Adressen zur Kontaktaufnahme sind auf der unten angegebenen Website von EIZO aufgeführt.

<http://www.eizo.com>

Kunden in der Schweiz entnehmen Informationen zum Recycling der folgenden Website:

<http://www.swico.ch>

Informations sur le recyclage

Ce produit doit être jeté aux points de collecte prévus à cet effet et recyclé conformément à la législation de votre pays, afin de réduire l'impact sur l'environnement. Lorsque vous jetez ce produit, veuillez contacter un distributeur ou une société affiliée de votre pays.

Les adresses des distributeurs sont répertoriées sur le site Web EIZO ci-dessous.

<http://www.eizo.com>

Pour les clients en Suisse, veuillez consulter le site Web suivant afin d'obtenir des informations sur le recyclage.

<http://www.swico.ch>

Información sobre reciclaje

Este producto debe desecharse y reciclarse según la legislación del país para reducir el impacto medioambiental. Cuando desee deshacerse de este producto, póngase en contacto con un distribuidor o una filial de su país.

Encontrará las direcciones de contacto en el sitio web de EIZO que se indica a continuación.

<http://www.eizo.com>

Informazioni sul riciclaggio

Per lo smaltimento e il riciclaggio del presente prodotto, attenersi alle normative vigenti nel proprio paese per ridurre l'impatto ambientale. Per lo smaltimento, rivolgersi ad un distributore o un affiliato presenti nel proprio paese.

Gli indirizzi sono elencati nel sito Web EIZO riportato di seguito.

<http://www.eizo.com>

Per informazioni sul riciclaggio per i clienti in Svizzera, consultare il sito Web riportato di seguito.

<http://www.swico.ch>

Återvinningsinformation

När denna produkt kasseras ska den hanteras och återvinnas enligt landets föreskrifter för att reducera miljöpåverkan. När du kasserar produkten ska du kontakta en distributör eller representant i ditt land.

Kontaktadresserna listas på EIZO-webbplatsen nedan.

<http://www.eizo.com>

Πληροφορίες ανακύκλωσης

Το προϊόν αυτό, όταν απορρίπτεται, πρέπει να συλλέγεται και να ανακυκλώνεται σύμφωνα με τη νομοθεσία της χώρας σας έτσι ώστε να μην επιβαρύνει το περιβάλλον. Για να απορρίψετε το προϊόν, επικοινωνήστε με έναν αντιπρόσωπο ή μια θυγατρική εταιρεία στη χώρα σας.

Οι διευθύνσεις επικοινωνίας αναγράφονται στην τοποθεσία web της EIZO παρακάτω.

<http://www.eizo.com>

Сведения по утилизации

По истечении срока службы данного продукта его следует принести на сборный пункт и утилизировать в соответствии с действующими предписаниями в вашей стране, чтобы уменьшить вредное воздействие на окружающую среду. Прежде чем выбросить данный продукт, обратитесь к дистрибьютору или в местное представительство компании в вашей стране.

Контактные адреса можно найти на веб-узле EIZO.

<http://www.eizo.com>

Informatie over recycling

Wanneer u dit product wilt weggooien, moet het uit milieu-overwegingen worden verzameld en gerecycled volgens de betreffende wetgeving van uw land. Wanneer u dit product wilt weggooien, moet u contact opnemen met een distributeur of een partner in uw land.

De contactadressen worden vermeld op de volgende EIZO-website.

<http://www.eizo.com>

Informação sobre reciclagem

Este produto, quando o deitar fora, deve ser recolhido e reciclado de acordo com a legislação do seu país para reduzir a poluição. Quando deitar fora este produto, contacte um distribuidor ou uma filial no seu país.

Os endereços de contacto estão listados no website do EIZO, abaixo.

<http://www.eizo.com>

Oplysninger om genbrug

Denne produkt forventes ved bortskaffelse at blive indsamlet og genbrugt i overensstemmelse med lovgivningen i dit land for at reducere belastningen af miljøet. Når du bortskaffer denne produkt, skal du kontakte en distributør eller et tilknyttet selskab i dit land.

Adresserne på kontaktpersonerne er angivet på EIZO's websted nedenfor.

<http://www.eizo.com>

Kierrätystä koskevia tietoja

Tuote tulee hävittää kierrättämällä maan lainsäädännön mukaisesti ympäristön kuormittumisen vähentämiseksi. Kun hävität tuotteen, ota yhteyttä jälleenmyyjään tai tytäryhtiöön maassasi.

Yhteystiedot löytyvät EIZOn Internet-sivustolta.

<http://www.eizo.com>

Wykorzystanie surowców wtórnych

Ten produkt po zużyciu powinien być zbierany i przetwarzany zgodnie z krajowymi przepisami dotyczącymi ochrony środowiska. Wyrzucając ten produkt, należy skontaktować się z lokalnym dystrybutorem lub partnerem. Adresy kontaktowe można znaleźć we wskazanej poniżej witrynie internetowej firmy EIZO.

<http://www.eizo.com>

Informace o recyklaci

Při likvidaci produktu musí být produkt vyzvednut a recyklován podle zákonů příslušné země, aby nedocházelo k zatěžování životního prostředí. Zbavujete-li se produktu, kontaktujte distributora nebo pobočku ve své zemi. Kontaktní adresy jsou uvedeny na následující webové stránce společnosti EIZO.
<http://www.eizo.com>

Ringlussevõtu alane teave

Keskkonnakoormuse vähendamiseks tuleks kasutatud tooted kokku koguda ja võtta ringlusse vastavalt teie riigi seadustele. Kui kõrvaldate käesoleva toote, võtke palun ühendust turustaja või filiaaliga oma riigis. Kontaktisikud on toodud EIZO veebilehel järgmisel aadressil:
<http://www.eizo.com>

Újrahasznosítási információ

Jelen terméket, amikor eldobjuk, az illető ország törvényei alapján kell összegyűjteni és újrahasznosítani, hogy csökkentsük a környezetet terhelését. Amikor ezt a terméket eldobja, kérjük lépjen kapcsolatba egy országon belüli forgalmazóval vagy társvállalkozással.
A kapcsolat címei az EIZO alábbi weboldalán találhatók felsorolva:
<http://www.eizo.com>

Podatki o recikliranju

Ob koncu uporabe odslužen izdelek izročite na zbirno mesto za recikliranje v skladu z okoljevarstveno zakonodajo vaše države. Prosimo, da se pri odstranjevanju izdelka obrnete na lokalnega distributerja ali podružnico.
Kontaktne naslovi so objavljeni na spodaj navedenih spletnih straneh EIZO:
<http://www.eizo.com>

Informácie o recyklácii

Pri likvidácii musí byť tento výrobok recyklovaný v súlade s legislatívou vašej krajiny, aby sa znížilo zaťaženie životného prostredia. Keď sa chcete zbaviť tohto výrobku, kontaktujte prosím distribútora alebo pobočku vo vašej krajine.
Zoznam kontaktných adries je uvedený na nasledovnej webovej stránke firmy EIZO:
<http://www.eizo.com>

Pārstrādes informācija

Utilizējot šo produktu, tā savākšana un pārstrāde veicama atbilstoši jūsu valsts likumdošanas prasībām attiecībā uz slodzes uz vidi samazināšanu. Lai veiktu šī produkta utilizāciju, sazinieties ar izplatītāju vai pārstāvniecību jūsu valstī.
Kontaktadrese ir norādītas zemāk minētajā EIZO tīmekļa vietnē.
<http://www.eizo.com>

Informacja apie gražinamąjį perdirbimą

Šalinant (išmetant) šiuos gaminius juos reikia surinkti ir perdirbti gražinamuoju būdu pagal jūsų šalies teisės aktus, siekiant sumažinti aplinkos teršimą. Kai reikia išmesti šį gaminį, kreipkitės į jūsų šalyje veikiančią gaminių pardavimo atstovybę arba jos filialą.
Kontaktiniai adresatai nurodyti EIZO interneto svetainėje.
<http://www.eizo.com>

Информация относно рециклиране

При изхвърлянето на този продукт се предлага събирането и рециклирането му съобразно законите на вашата страна за да се намали замърсяването на околната среда. Когато искате да се освободите от този продукт, моля свържете се с търговския му представител или със съответните органи отговарящи за това във вашата страна.

Данните за връзка с нас са описани на следния Интернет сайт на EIZO:
<http://www.eizo.com>

Informație referitoare la reciclare

Acest produs, când debarasat, trebuie colectat și reciclat conform legislației țării respective ca să reducem sarcina mediului. Când se debarasează de acest produs, vă rugăm să contactați un distribuitor sau un afiliat al țării respective.

Adresele de contact le găsiți pe pagina de web al EIZO:
<http://www.eizo.com>

معلومات عن إعادة التدوير

عند التخلص من هذا المنتج، من الضروري تجميعه وإعادة تدويره وفقاً للقوانين المتبعة في بلدك لتقليل العبء المسلط على البيئة. عندما تتخلص من هذا المنتج، يرجى الاتصال بموزع أو طرف متنسب إليه في بلدك. عناوين الاتصال مدرجة في موقع ايزو EIZO ادناه على شبكة الانترنت.

<http://www.eizo.com>

Geri Dönüşüm Bilgisi

Bu ürünün, atılacağı zaman, ülkenizin çevre kirliliğinin azaltılması konusundaki mevzuatına göre toplanması ve yeniden değerlendirilmesi gerekmektedir. Ürünü atacağınız zaman lütfen ülkenizdeki bir distribütör veya ilgili kuruluşla temasa geçiniz.

İrtibat adresleri aşağıdaki EIZO web sitesinde verilmiştir.
<http://www.eizo.com>

Chinesische Maßnahmen für RoHS Erfüllung von RoHS in China

关于电子信息产品污染控制标识



本标识根据「电子信息产品污染控制管理办法」，适用于在中华人民共和国销售的电子信息产品。标识中央的数字为环保使用期限的年数。只要您遵守该产品相关的安全及使用注意事项，在自制造日起算的年限内，不会产生对环境污染或人体及财产的影响。上述标识粘贴在机器背面。

• 有毒有害物质或元素的名称及含量

部件名称	有毒有害物质或元素					
	铅 (Pb)	汞 (Hg)	镉 (Cd)	六价铬 (Cr (VI))	多溴联苯 (PBB)	多溴二苯醚 (PBDE)
印刷电路板	×	○	○	○	○	○
机箱	○	○	○	○	○	○
液晶显示器	×	○	○	○	○	○
其他	×	○	○	○	○	○

○：表示该有毒有害物质在该部件所有均质材料中的含量均在 SJ/T 11363-2006 规定的限量要求以下。
×：表示该有毒有害物质至少在该部件的某一均质材料中的含量超出 SJ/T 11363-2006 规定的限量要求。
(企业可在此处，根据实际情况对上表中打“×”的技术原因进行进一步说明)

