

Brugsanvisningen

RadiForce® RX560

LCD-farveskærm

Vigtigt!

Læs denne brugsanvisning og den separate installationsvejledning omhyggeligt, så du ved, hvordan du bruger produktet sikkert og optimalt.







- Oplysninger om justering og indstilling af skærmen finder du i installationsvejledningen.
- Den nyeste udgave af brugsanvisningen kan downloades fra vores website:

<http://www.eizoglobal.com>



SIKKERHEDSSYMBOLER

Følgende sikkerhedssymboler anvendes i denne vejledning og på produktet. De angiver vigtige oplysninger. Læs dem omhyggeligt.

 ADVARSEL Manglende overholdelse af indholdet i en ADVARSEL medfører risiko for alvorlig personskade og kan være livstruende.	 FORSIGTIG Manglende overholdelse af indholdet i en FORSIGTIG-advarsel medfører risiko for moderat personskade og/eller tingskade samt beskadigelse af produktet.
 Angiver, at der er behov for ekstra opmærksomhed. Symbolet  angiver f.eks. en faretype, f.eks. »risikoen for elektrisk stød«.	
 Angiver en forbudt handling. Symbolet  angiver f.eks. en bestemt forbudt handling, f.eks. »må ikke demonteres«.	
 Angiver en obligatorisk handling, som skal udføres. Symbolet  angiver f.eks., at enheden skal forbindes til jord.	

Dette produkt er blevet særligt tilpasset til brug i det område, hvor det er blevet solgt. Hvis produktet bruges uden for dette område, er funktionsmåden muligvis ikke som angivet i specifikationerne.

Ingen del af denne vejledning må reproducere, lagres i en database eller overføres uanset form eller metode, herunder elektronisk, mekanisk eller på anden måde, uden skriftlig tilladelse fra EIZO Corporation. EIZO Corporation er på ingen måde forpligtet til at opbevare materialer eller oplysninger, der modtages, fortroligt, medmindre der er truffet aftale herom forud for EIZO Corporations modtagelse af sådanne oplysninger. Selvom der er gjort alle anstrengelser for at sikre, at denne vejledning indeholder de nyeste oplysninger, bemærkes det, at EIZO-skærmspecifikationerne kan ændres uden varsel.

SIKKERHEDSFORANSTALTNINGER







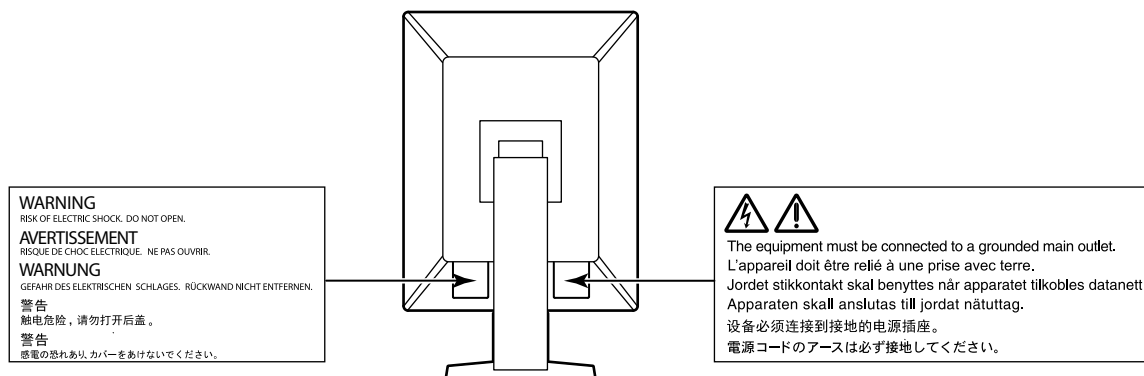





VIGTIGT!

- Dette produkt er blevet særligt tilpasset til brug i det område, hvor det er blevet solgt. Hvis produktet bruges uden for dette område, er funktionsmåden muligvis ikke som angivet i specifikationerne.
- Læs dette afsnit og Forsigtig-erklæringen på skærmen omhyggeligt af hensyn til brugernes sikkerhed og korrekt vedligeholdelse af skærmen.

Placering af Forsigtig-erklæring

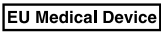

Symboler på enheden

Symbol	Dette symbol angiver	
	Tænd/sluk-knap:	Tryk for at slukke for strømmen til skærmen.
	Tænd/sluk-knap:	Tryk for at tænde for strømmen til skærmen.
	Tænd/sluk-knap:	Tryk for at tænde eller slukke for strømmen til skærmen.
	Vekselstrøm	
	Advarsel om elektrisk fare	
	FORSIGTIG:	Se »SIKKERHEDSSYMBOLER« (side 2).
	WEEE mærkning:	Produktet skal bortskaffes separat; materialerne kan genbruges.
	CE-mærkning:	EU-overensstemmelsesmærkning i henhold til bestemmelserne i Rådets direktiv og/eller forordning (EU).
	Producent	
	Fremstillingsdato	
	Forsigtig: Den føderale lovgivning i USA begrænser denne enhed til salg af eller på bestilling af sundhedsfagligt personale med licens.	
	Medicinsk enhed i EU	
EU Importer	Importør i EU	
	Autoriseret repræsentant i det Europæiske Fællesskab	

ADVARSEL

Hvis enheden begynder at udsende røg, lugte brændt eller sige mærkelige lyde, skal du straks afbryde alle elektriske tilslutninger og kontakte din lokale EIZO-forhandler for at få hjælp.

Anvendelse af en enhed med funktionsfejl medfører risiko for brand, elektrisk stød eller beskadigelse af produktet.

Skil ikke ad, og foretag ikke ændringer på enheden.

Åbning af kabinettet eller ændring af enheden medfører risiko for brand, elektrisk stød eller forbrænding.



Al service skal udføres af en uddannet servicetekniker.

Forsøg ikke selv at udføre service på produktet. Åbning eller fjernelse af enhedens dæksler medfører risiko for brand, elektrisk stød eller beskadigelse af udstyret.

Hold små genstande eller væsker væk fra enheden.

Tab af små genstande i kabinettets ventilationsåbninger eller spild af væske i kabinettet medfører risiko for brand, elektrisk stød eller beskadigelse af udstyret. Træk straks stikket til enheden ud, hvis der tabes en genstand eller spildes væske ned i kabinettet. Få undersøgt enheden af en autoriseret servicetekniker, inden den bruges igen.



Anbring enheden på et solidt og stabilt underlag.

Anbringelse af enheden på en ikke-velegnet overflade medfører risiko for, at enheden kan vælte og forårsage personskade eller skade på udstyret. Sluk straks for strømmen, hvis enheden vælter, og kontakt din lokale EIZO-forhandler for at få hjælp. Brug aldrig en beskadiget enhed. Brug af en beskadiget enhed medfører risiko for brand og elektrisk stød.

Brug enheden på et velegnet sted.

Ellers er der risiko for brand, elektrisk stød eller beskadigelse af udstyret.

- Anbring ikke enheden udendørs.
- Anbring ikke enheden i et transportmiddel (f.eks. skib, fly, tog eller bil).
- Anbring ikke enheden i et støvfylt eller fugtigt miljø.
- Anbring ikke enheden på et sted, hvor der kan sprøjte vand på skærmen (f.eks. i et badeværelse eller køkken).
- Anbring ikke enheden på et sted, hvor skærmen udsættes for direkte damp.
- Anbring ikke enheden tæt på varmekilder eller affugtere.
- Anbring ikke produktet på et sted, hvor det udsættes for direkte sollys.
- Anbring ikke enheden i omgivelser med letantændelige luftarter.
- Må ikke anbringes i miljøer med korrosive gasser (f.eks. svovldioxid, svovlbrinte, kvælstofdioxid, klor, ammoniak eller ozon).
- Må ikke anbringes i miljøer med støv, komponenter, som fremmer korrosion i atmosfæren (f.eks. natriumklorid og svovl), ledende metaller osv.



Opbevar plastemballagen utilgængeligt for børn, da der er risiko for, at børn kan blive kvalt i emballagen.

Brug den medfølgende netledning, og slut den til en almindelig stikkontakt.

Kontrollér, at spændingen er inden for det angivne spændingsområde for netledningen. Ellers er der risiko for brand eller elektrisk stød.

Strømforsyning: 100–240 Vac, 50/60 Hz

Træk netledningen ud ved at tage godt fat i stikket, og træk til.

Træk direkte i ledningen medfører risiko for brand eller elektrisk stød.



Udstyret skal sluttes til en stikkontakt med jord.

Ellers er der risiko for brand eller elektrisk stød.





ADVARSEL

Brug den korrekte spænding.

- Enheden er udviklet til at blive brugt ved en bestemt spænding. Tilslutning til en anden spænding end den, der er angivet i betjeningsvejledningen, medfører risiko for brand, elektrisk stød eller beskadigelse af udstyret.
Strømforsyning: 100–240 Vac, 50/60 Hz
 - Overbelastning af strømkredsløbet medfører risiko for brand eller elektrisk stød.
-

Håndter netledningen forsigtigt.

- Anbring ikke ledningen under enheden eller under andre tunge genstande.
- Undlad at trække i ledningen eller binde den op.

Brug ikke enheden, hvis netledningen er beskadiget. Brug af en beskadiget netledning medfører risiko for brand og elektrisk stød.



Operatøren bør ikke røre ved patienten, samtidig med at produktet berøres.

Produktet er ikke designet til at blive rørt af patienter.

Berør aldrig stikket eller netledningen i tordenvejr.

Der er risiko for elektrisk stød.



Se betjeningsvejledningen til holderen for at sikre, at enheden monteres korrekt i holderen.

Ellers er der risiko for, at enheden kan frigøres og forårsage personskade eller skade på udstyret. Kontrollér, at monteringsstedet, f.eks. et bord eller en væg, har tilstrækkelig mekanisk styrke, før holderen og enheden monteres. Kontakt din lokale EIZO-forhandler for at få hjælp i tilfælde af tab af enheden. Brug aldrig en beskadiget enhed. Brug af en beskadiget enhed medfører risiko for brand og elektrisk stød. Brug de samme skruer, når du monterer vippefoden igen, og tilspænd dem.

Berør ikke et beskadiget LCD-panel med bare hænder.

Eventuelt flydende krystal, der lækker fra panelet, er giftigt, hvis det kommer i øjnene eller munden. Vask området grundigt, hvis panelet kommer i direkte kontakt med huden eller en kropsdel. Kontakt lægen i tilfælde af fysiske gener.



FORSIGTIG

Vær forsigtig under flytning af enheden.

Træk netledningen og kablerne ud i forbindelse med flytning af enheden. Det er farligt at flytte enheden, mens netledningen er tilsluttet.

Det kan medføre risiko for personskade.

Brug de angivne metoder til at bære og opstille enheden.

- Tag godt fat i enheden, når du skal flytte den, som vist på tegningen nedenfor.
- Skærme på 30" eller derover er tunge. Sørg for, at der er mindst to personer til at udpakke og/eller bære skærmen. Tab af enheden medfører risiko for personskade eller beskadigelse af udstyret.

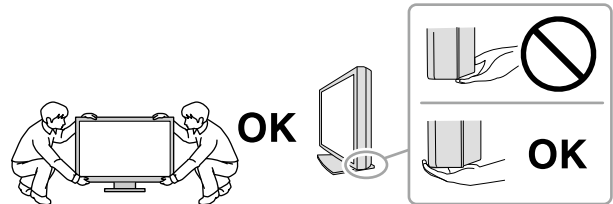

Undlad at blokere kabinettets ventilationsåbninger.

- Anbring ikke genstande i eller over ventilationsåbningerne.
- Opstil ikke enheden i et lukket område.
- Brug ikke enheden liggende eller vendt på hovedet.

Blokering af ventilationsåbningerne forhindrer korrekt luftgennemstrømning og medfører risiko for brand, elektrisk stød eller beskadigelse af udstyret.



Rør ikke ved stikket med våde hænder.

Der er risiko for elektrisk stød.



Brug en stikkontakt, der er let adgang til.

Det sikrer, at du hurtigt kan afbryde strømmen i tilfælde af problemer.

DPM definerer statussen for signaler, der sendes mellem computeren og skærmen.

Støv, vand eller olie på stikket medfører risiko for brand.

Træk stikket til enheden ud, før du rengør den.

Rengøring af enheden med stikket i stikkontakten medfører risiko for elektrisk stød.

Sluk på tænd/sluk-knappen, og træk stikket ud af stikkontakten, hvis enheden ikke skal bruges i en længere periode, af hensyn til sikkerheden og for at spare strøm.

Til brugere i EØS og Schweiz:

Alle alvorlige hændelser i relation til enheden skal indberettes til producenten og den kompetente myndighed i den medlemsstat, hvor brugeren og/eller patienten opholder sig.

Bemærkning vedrørende denne skærm

Tilsigtet brug

Dette produkt er beregnet til visning af digitale billeder, herunder digital standard- og flerbillede-mammografi, med henblik på gennemgang, analyse og diagnose af en uddannet læge. Det er specielt designet til brysttomosyntese-applikationer.

Vigtigt

- Produktgarantien bortfalder muligvis, hvis produktet bruges til andre formål end dem, der er beskrevet i denne vejledning.
- Specifikationerne i denne vejledning forudsætter, at der bruges følgende:
 - De netledninger, der medfølger sammen med produktet
 - Signalkabler, som vi har specificeret
- Brug kun ekstraudstyr, som er fremstillet eller specificeret af os, sammen med produktet.

Sikkerhedsforanstaltninger for brug

- Ellers kan dele (såsom LCD-panelet) forringes med tiden. Kontrollér regelmæssigt, at de fungerer normalt.
- Der vises muligvis et efterbillede, hvis skærbilledet ændres, når det samme billede har været vist på skærmen i længere tid. Brug pauseskærmen eller energisparefunktionen for at undgå, at et billede vises på skærmen i længere tid.
- Hvis skærmen anvendes løbende over en længere periode, kan der forekomme sorte pletter eller indbrændinger på skærmen. Vi anbefaler, at skærmen slukkes periodevis med henblik på at maksimere levetiden.
- Et efterbillede kan blive vist, selv efter en kort tidsperiode er forløbet, afhængigt af det viste billede. Hvis dette sker, kan billedskift eller at man slukker for strømmen i nogle timer løse problemet.
- Det baggrundsbelyste LCD-panel har en fast levetid. Kontakt din lokale EIZO-forhandler, når skærmen bliver mørk eller begynder at flimre.
- Skærmen har muligvis defekte pixels eller et lille antal lyse prikker på skærbilledet. Dette skyldes egenskaber i selve panelet og er ikke udtryk for fejl i produktet.
- Undlad at trykke hårdt på panelet eller kanten af rammen, da det medfører risiko for fejl, f.eks. interferensmønstre. Vedvarende tryk på panelet medfører risiko for beskadigelse eller uoprettelig skade på panelet. Lad skærmen stå med et sort eller hvidt skærbillede, hvis trykmærket ikke forsvinder fra panelet. Symptomet forsvinder muligvis.
- Undlad at bruge spidse genstande på panelet eller ridse det. Der er risiko for, at det tager skade. Aftør ikke panelet med servietter, som kan ridse panelet.
- Afhængig af miljøet kan værdien målt af den indbyggede belysningssensor variere fra den værdi, som vises af en uafhængig belysningssensor.
- Der dannes muligvis dug på indersiden og ydersiden af skærmen, når en kold skærm anbringes i et varmt rum, eller hvis temperaturen i rummet stiger hurtigt. Undlad at tænde for skærmen, hvis det sker. Vent, indtil den dannede kondens forsvinder. Ellers er der risiko for beskadigelse af skærmen.

Hvis skærmen bruges over lang tid

● Vedligeholdelse

- Skærmens visningskvalitet er påvirket af kvalitetsniveauet af indgangssignaler og forringelsen af produktet. Udfør daglig inspektion, visuelle tjek og periodisk tests af konstant kvalitet for at overholde medicinske standarder / retningslinjer alt efter anvendelse, og udfør kalibrering som nødvendigt. Brug af RadiCS-skærmens kvalitetskontrolsoftware lader dig foretage en fuld kvalitetskontrol på højt niveau, der opfylder medicinske standarder / retningslinjer.
- Det tager 15 minutter, før elektriske dele er stabiliseret og fungerer korrekt. Vent mindst 15 minutter, når skærmen har været slukket, eller energisparetilstanden har været aktiveret, før du justerer skærmen.
- Vi anbefaler, at skærme indstilles til det anbefalede niveau eller lavere for at reducere ændringer i luminans, som skyldes langtidsbrug, og opretholde en stabil lysstyrke.
- For at justere måleresultater for den integrerede kalibreringssensor (integreret frontsensor) i forhold til en EIZO ekstern sensor (UX1 eller UX2 sensor) som sælges separat, skal der udføres sammenfald mellem den integrerede frontsensor og den eksterne sensor ved brug af RadiCS / RadiCS LE. Periodisk sammenfald lader dig vedligeholde målingspræcisionen for den integrerede frontsensor på samme niveau som den eksterne sensor.

● Rengøring

Jævnlig rengøring af skærmen anbefales for at bevare skærmens nye udseende og forlænge levetiden.

Tør forsigtigt eventuelt snavs på kabinet- eller paneloverfladen af med en blød klud vædet med lidt vand eller et af nedenstående kemikalier.

Kemikalier, der kan anvendes til rengøring

Materialenavn	Produktnavn
Ethanol	Ethanol
Isopropylalkohol	Isopropylalkohol
Klorhexidin	Hibitane
Benzalkoniumklorid	Welpas
Alkyl diaminoethylglycin	Tego 51
Glutaral	Sterihyde

Vigtigt

- Undlad hyppig brug af kemikalier. Kemikalier, f.eks. alkohol og antiseptiske opløsninger, kan medføre glansvariation, pletter eller afblegning af kabinettet eller panelet samt forringe billedkvalitet.
- Brug aldrig rengøringsmiddel, som indeholder fortyndingsmiddel, benzen, voks eller slibemiddel, på kabinettet eller panelet.
- Sørg for, at kemikalierne ikke kommer i direkte kontakt med skærmen.

Bemærk

- Til rengøring af kabinettets og panelets overflade anbefales ScreenCleaner, som kan købes separat.

Korrekt brug af skærmen

- Det kan virke trættende på øjnene at kigge ind i skærmen i lang tid ad gangen. Kig væk fra skærmen i ca. ti minutter en gang i timen.
- Kig på skærmen fra en god afstand og passende vinkel.

INDHOLD

SIKKERHEDSFORANSTALTNINGER	3
VIGTIGT!	3
Bemærkning vedrørende denne skærm	8
Tilsigtet brug	8
Sikkerhedsforanstaltninger for brug	8
Hvis skærmen bruges over lang tid	9
● Vedligeholdelse	9
● Rengøring	9
Korrekt brug af skærmen	9
INDHOLD	10
Kapitel 1 — Introduktion	11
1-1. Egenskaber og funktioner	11
1-2. Pakkens indhold	12
● EIZO LCD Utility Disk	13
1-3. Kontrollementer og funktioner	14
Kapitel 2 — Installation / tilslutning	15
2-1. Før installation af produktet	15
● Installationskrav	15
2-2. Tilslutning af kabler	16
2-3. At slå strømmen til	18
2-4. Justering af skærmhøjden og -vinklen	18
Kapitel 3 — Problem med manglende billede ...	19
Kapitel 4 — Specifikationer	20
4-1. Specifikationsliste	20
4-2. Kompatible opløsninger	21
4-3. Ekstratilbehør	21
Bilag	22
Medicinsk standard	22
EMC-erklæring	23

Kapitel 1 Introduktion

Tak, fordi du har valgt en LCD-farveskærm fra EIZO.

1-1. Egenskaber og funktioner

● Hybridt monokrom- og farvevisning

Denne farveskærm kan vise billeder med høj lysstyrke op til 1100 cd / m², hvilket er tæt på lysstyrken for en monokrom skærm. Derfor kan dette produkt vise digitale farvebilleder, deriblandt dem brugt til helbredsformål såsom MRI-billeder af brystet eller CT-billeder, ultrasoniske billeder og patologiske billeder samt monokrome billeder til bryst-tomosyntese eller mammografier, som kræver, at skærmen kan vise billeder i høj kvalitet.

Derudover når Hybrid Gamma PXL-funktionen er aktiveret, vil produktet automatisk skille imellem monokrom- og farvedele af samme billede på pixelniveau og viser dem i optimale gradueringer henholdsvis for hver.

● Kvalitetskontrol

Denne skærm har en indbygget kalibreringsensor (integreret frontsensor). Denne sensor lader skærmen udføre kalibrering (SelfCalibration) og gråskalakontrol uafhængigt.

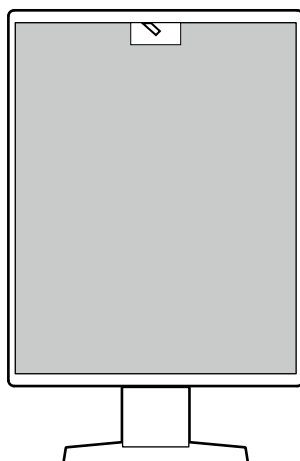

Med brug af RadiCS LE, som er påsat skærmen, kan du styre historik relateret til skærmen og målet for SelfCalibration og skema for udførelse.

Brug af RadiCS-skærmens kvalitetskontrolsoftware lader dig foretage kvalitetskontrol, der opfylder medicinske standarder / retningslinjer.

● Enkelt ledningenet

Udover en DisplayPort indgangsterminal findes der også en udgangsterminal.

Fra udgangsterminalen () kan et signal udføres til en anden skærm.

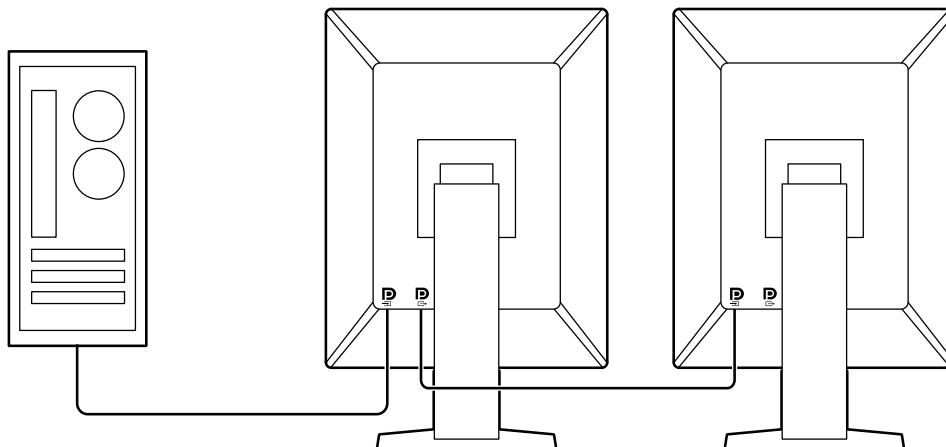

● Skærbetjening fra musen og tastaturet

Med brug af kvalitetskontrolsoftwaren til RadiCS / RadiCS LE-skærm kan du udføre følgende skærmhandlinger med musen og tastaturet:

- Skifte mellem CAL Switch-tilstande
- Skifte mellem indgangssignaler
- Funktion som tildeler enhver CAL Switch-tilstand til en del af skærmen og viser et billede (Point-and-Focus)
- Gå i strømbesparende tilstand (Backlight Saver)

1-2. Pakkens indhold

Kontrollér, at alle følgende genstande findes i emballagen. Hvis en af disse mangler eller beskadiget, skal du kontakte din forhandler eller lokale EIZO-repræsentant anført på det vedlagte dokument.

Bemærk

- Det anbefales, at kassen og emballagemateriale gemmes, så de kan bruges til at flytte eller transportere produktet.

- Skærm
- Netledning

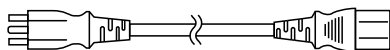

- Digitalt signalkabel: PP300 x 1
DisplayPort - DisplayPort

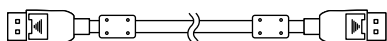

- Digitalt signalkabel: DD300DL x 1
DVI - DVI (dual link)

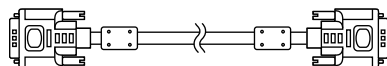

- USB-kabel: UU300 x 1

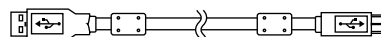

- EIZO LCD Utility Disk (cd-rom)
- Instructions for Use (Brugsanvisningen)

● EIZO LCD Utility Disk

CD-ROM'en indeholder følgende genstande. Se »Readme.txt« på disken for at få mere at vide om, hvordan du starter softwaren eller jævnfører filer.

- Filen Readme.txt
- RadiCS LE kvalitetskontrolsoftware til skærmen (til Windows)
- Brugsanvisning
 - Installationsvejledning til skærmen
 - Brugsanvisning til RadiCS LE
- Angivelse af dimensioner

RadiCS LE

RadiCS LE lader dig udføre følgende kvalitetskontrol og skærmhandlinger. For mere information om softwaren eller opsætningsproceduren kan man se RadiCS LE brugsanvisning.

Kvalitetskontrol

- Udførelse af kalibrering
- Viser testresultater på en liste og opretter en testrapport
- Indstiller mål for SelfCalibration og skema for udførelse.

Skærmhandlinger

- Skifte mellem CAL Switch-tilstande
- Skifte mellem indgangssignaler
- Funktion som tildeler enhver CAL Switch-tilstand til en del af skærmen og viser et billede (Point-and-Focus)
- Gå i strømbesparende tilstand (Backlight Saver)

Vigtigt

- Specifikationerne for RadiCS LE kan ændres uden varsel. Den seneste version af RadiCS LE er altid tilgængelig at downloade fra vores websted. <http://www.eizoglobal.com>
-

Brug af RadiCS LE

Se RadiCS LE brugsanvisning (på CD-ROM'en) for information om at installere og bruge RadiCS LE. Når RadiCS LE bruges, skal du tilslutte skærmen til din pc med det medfølgende USB-kabel. Se »2-2. Tilslutning af kabler« (side 16) for mere information om at tilslutte skærmen.

Bemærk

- I et miljø, hvor det er svært at tilslutte USB-kablet, kan aktivering af DDC-kommunikation lade dig se RadiCS LE uden at skulle bruge USB-kablet. For information om konfiguration af DDC-kommunikation henvises der til installationsmanualen (på cd-rommen). Med henblik på kommunikationshastighed og driftsstabilitet anbefales en USB-forbindelse.
-

1-3. Kontrollementer og funktioner

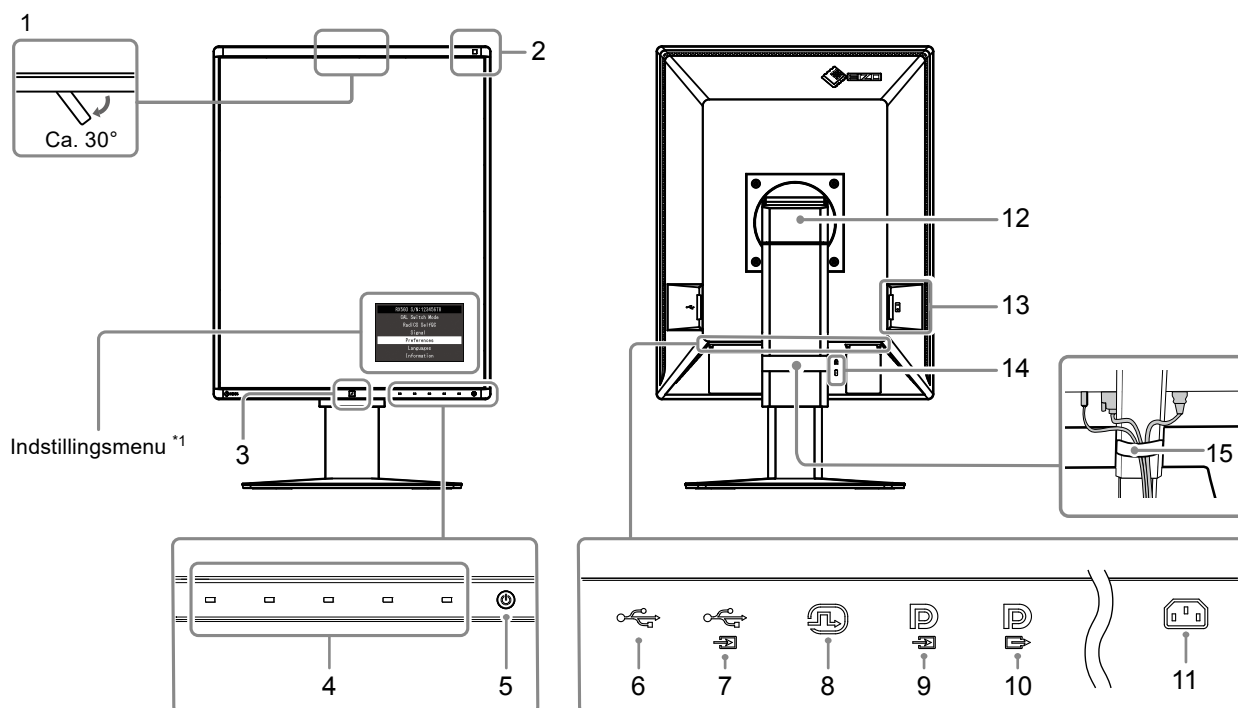

1. Integreret frontsensoren (kan flyttes)	Denne sensor bruges til at udføre kalibrering og gråskalaskontrol.
2. Omgivende lysensoren	Denne sensor måler miljøbelysningen. Miljøbelysningsmålingen udføres med RadiCS / RadiCS LE kvalitetskontrolsoftware.
3. Presence Sensor (Tilstedeværelsessensoren)	Denne sensor registrerer en persons bevægelse foran skærmen.
4. Betjeningsknapper	Viser driftsvejledningen. Indstil menuer ifølge driftsvejledningen.
5. ⏻ knap	Tænder og slukker for strømmen. Knappen lyser op, når du slår strømmen til. Knappens farve skifter alt efter skærmens driftsstatus. Grøn: Normal driftstilstand, orange: Energisparetilstand, Fra: Strømmen er fra / slukket
6. USB-port (nedad)	Tilslut til en USB-enhed. For at opsætte en serieforbindelse skal du tilslutte kablet til USB-porten (opad) på en anden skærm.
7. USB-port (opad)	Forbind denne port til pc'en, når du bruger software, som skal bruge en USB-forbindelse eller tilslut en USB-enhed (perifer enhed som understøtter USB) til USB-port (nedad).
8. DVI-D-stik	Slut den til pc'en.
9. DisplayPort-indgangsstik	Slut den til pc'en. For at opsætte en serieforbindelse fra en anden skærm skal du tilslutte kablet til DisplayPort-udgangsstik på den skærm.
10. DisplayPort-udgangsstik	For at opsætte en serieforbindelse skal du slutte kablet til DisplayPort-indgangsstik på en anden skærm.
11. Strømskik	Til tilslutning af netledningen.
12. Fod	Højden og vinklen kan justeres.
13. Tænd/sluk-knap	Tænder og slukker for strømmen. : Til, ○ : Fra,
14. Slot til sikkerheds lås	Kompatibel med Kensington MicroSaver-sikkerhedssystemet.
15. Kabelholder	Holder skærmkablerne.

*1 For information om anvendelse henvises der til installationsmanualen (på CD-ROM'en).

Kapitel 2 Installation / tilslutning

2-1. Før installation af produktet

Læs omhyggeligt »**SIKKERHEDSFORANSTALTNINGER**« (side 3) og følg altid instruktionerne.
Hvis produktet anbringes på et bord med lakeret overflade, kan farven smitte af på foden på grund af gummiets sammensætning. Kontroller bordfladen før brug.

● Installationskrav

Når skærmen monteres i et stativ, skal det sikres, at der er tilstrækkeligt plads omkring siderne, bagsiden og den øverste del af skærmen.

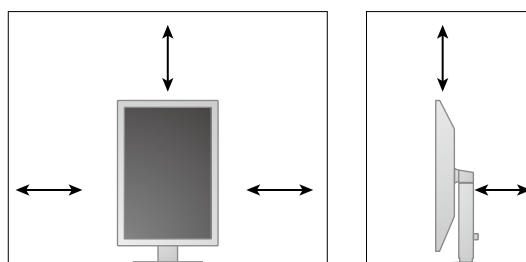

Vigtigt

- Placer skærmen på en måde, så lyset ikke forstyrrer skærbilledet.
-

2-2. Tilslutning af kabler

Vigtigt

- Kontrollér, at skærmen og pc'en er slukket.
- Når den nuværende skærm udskiftes med denne skærm, skal du se »4-2. Kompatible opløsninger« (side 21) for at ændre pc-indstillingerne for opløsning og lodret scanningsfrekvens til dem, som er tilgængelige for denne skærm, inden du tilslutter skærmen til pc'en.

1. Drej skærmen 90° med uret.

Skærmen er installeret i landskabstilstand før forsendelse.

Vigtigt

- Før skærmen drejes, skal den hæves til den højeste position.

2. Tilslut signalkablerne.

Kontrollér stikkenes form, og tilslut kablerne. Efter tilslutning af DVI-kablet tilspændes fastgørelseselementerne for at fastgøre stikket.

Vigtigt

- Skærmen har to typer DisplayPort-stik: indgang og udgang. Når en skærm slutes til en pc, skal kablet sluttes til indgangsstikket.
- Når der tilsluttes til flere pc'er, skal indgangssignalet skiftes. Se installationsvejledningen (på cd-rom'en) for at få flere oplysninger.

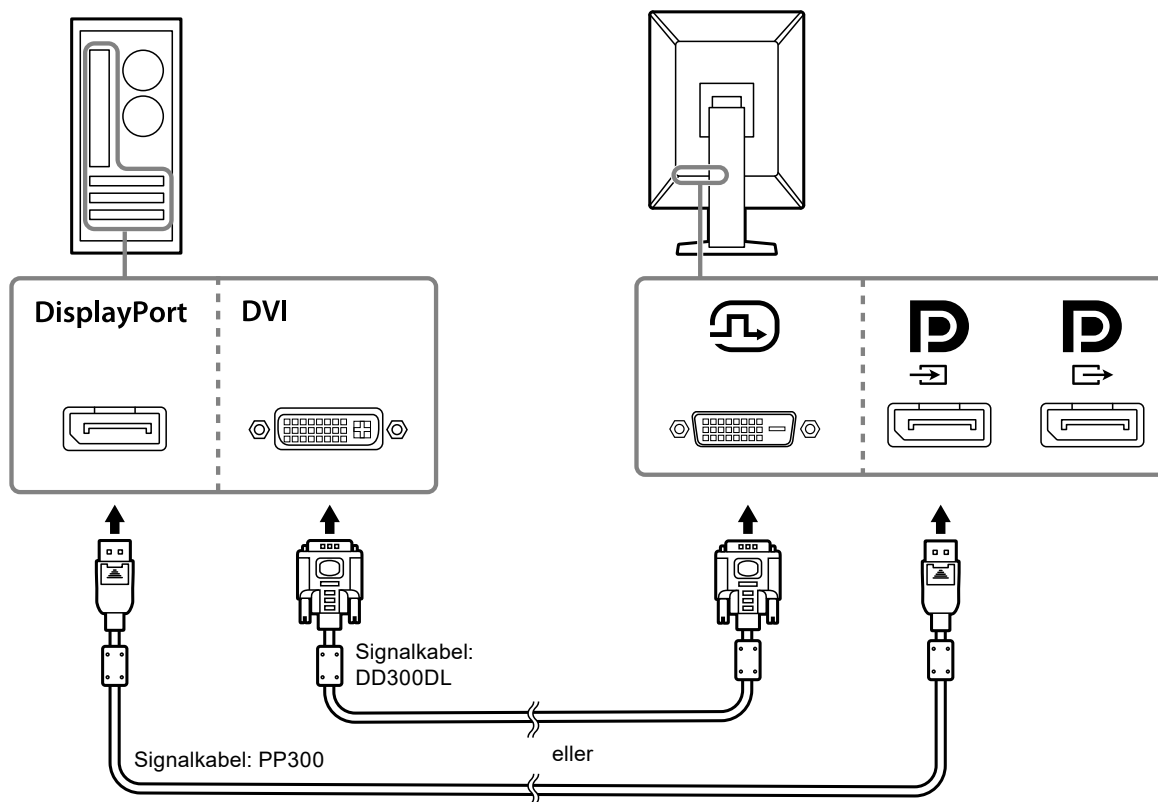

Opsætning af en serieforbindelse

Brug udgangssignalet til indgangsstikket på en anden skærm. Ellers brug indgangssignalet på udgangsstikket på en anden skærm.

Vigtigt

- Besøg EIZO-websiden for yderligere oplysninger om skærme og grafikkort, der kan anvendes til serieforbindelse: <http://www.eizoglobal.com>
- For at sætte en serieforbindelse op skal du vælge »Signal Format (Signalformat)« - »DisplayPort« på administratorindstillingsmenuen og indstille »Version« til »1.2«. Se installationsvejledningen (på cd-rom'en) for at få flere oplysninger.
- Fjern dækslet , inden du tilslutter signalkablet.

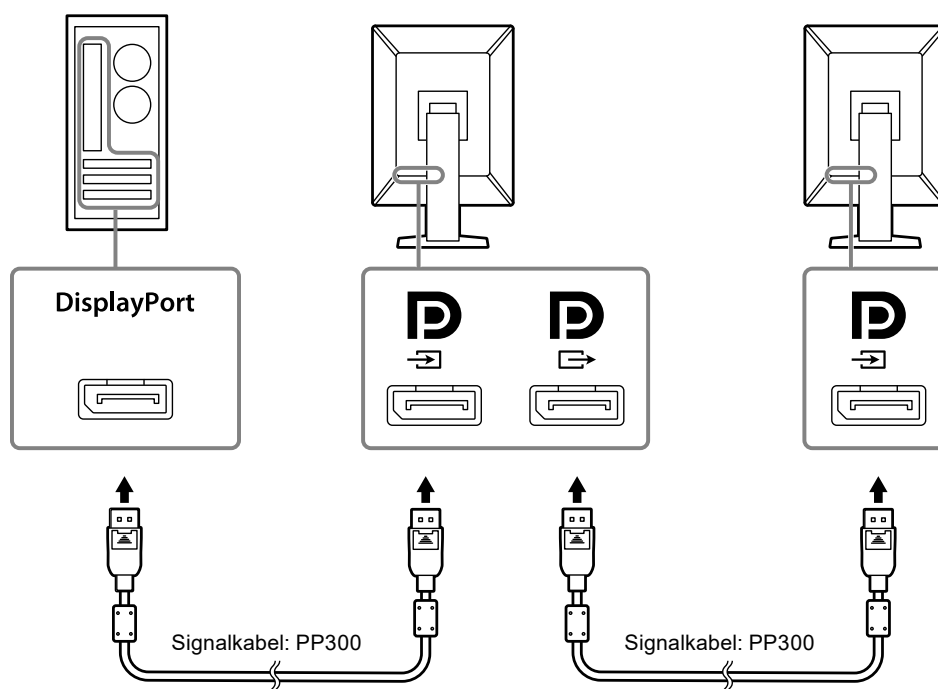

3. Slut netledningen til en stikkontakt og til strømstikket på skærmen.

Indsæt strømkablet helt ind i skærmen.

4. Når du bruger RadiCS / RadiCS LE eller tilslutter en USB-enhed (perifer enhed, som understøtter USB) til skærmen, skal du tilslutte USB-kablet til skærmens USB-port (opad) og pc'en.





2-3. At slå strømmen til

1. Tryk på for at tænde for strømmen til skærmen.

Strømknappens lampe på skærmen lyser grønt.

Se »[Kapitel 3 Problem med manglende billede](#)« (side 19) hvis lampen ikke lyser.

Bemærk

- Når skærmens strøm ikke er slået til, vil et tryk på enhver knap ud over  få  til at blinke.
-

2. Tænd for pc'en.

Skærbilledet vises.

Hvis der ikke vises noget billede, henvises til »[Kapitel 3 Problem med manglende billede](#)« (side 19) for at få yderligere oplysninger.

Vigtigt

- Vi anbefaler, at du slukker på tænd/sluk-knappen for at spare mest muligt energi. Når skærmen ikke er i brug, kan du slukke for strømforsyningen eller tage stikket ud, så strømmen er helt afbrudt.
-

Bemærk

- For at maksimere skærmens levetid ved at hæmme forfald af lysstyrke og for at reducere strømforbrug skal man gøre følgende:
 - Anvende skærmens eller pc'ens energisparefunktion.
 - Slukke skærmen efter brug.
-

2-4. Justering af skærmhøjden og -vinklen



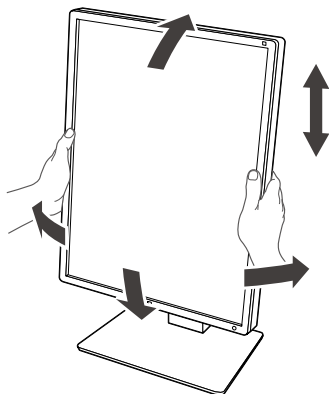

Hold på skærmens venstre og højre kanter med begge hænder, og indstil skærmens højde ved at vippe og dreje skærmen for at opnå de bedste arbejdsforhold.



Vigtigt

- Når justeringen er færdig, skal du sørge for, at kablerne er korrekt tilsluttet.
-

Kapitel 3 Problem med manglende billede

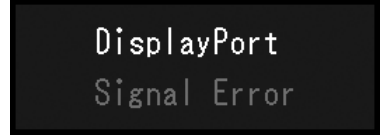
Problem	Mulig årsag og afhjælpning
1. Intet billede <ul style="list-style-type: none"> • Strømknappens lampe lyser ikke. 	<ul style="list-style-type: none"> • Kontrollér, om netledningen er tilsluttet korrekt. • Tænd for hovedkontakten. • Berør . • Sluk for strømmen, og tænd for den igen.
<ul style="list-style-type: none"> • Strømknappens lampe lyser: Grønt 	<ul style="list-style-type: none"> • Forøg »Brightness (Lysstyrke)«, »Contrast (Kontrast)« eller »Gain (Forstærkning)« i indstillingsmenuen. Se installationsvejledningen (på cd-rom'en) for at få flere oplysninger. • Sluk for strømmen, og tænd for den igen.
<ul style="list-style-type: none"> • Strømknappens lampe lyser: Orange 	<ul style="list-style-type: none"> • Skift indgangssignalet. Se installationsvejledningen (på cd-rom'en) for at få flere oplysninger. • Flyt musen, eller tryk på en vilkårlig tast på tastaturet. • Kontrollér, at der er tændt for pc'en. • Når Presence Sensor (tilstedeværelsessensoren) er indstillet til »On (Til)«, kan skærmen være i energisparetilstand. Prøv at flytte tættere på skærmen. • Kontrollér, at signalkablet er tilsluttet korrekt. Når DisplayPort-signalet anvendes til indgang, tilsluttes til .  anvendes til udgang, når der er opsat en serieforbindelse. • Sluk for strømmen, og tænd for den igen.
<ul style="list-style-type: none"> • Strømknappens lampe blinker: Orange, grønt 	<ul style="list-style-type: none"> • Tilslutning via signalkablet er specificeret af EIZO. Sluk for strømmen, og tænd for den igen.
2. Nedenstående meddelelse vises.	Denne meddelelse vises, når signalet til indgang er forkert, også selvom skærmen fungerer korrekt.
<ul style="list-style-type: none"> • Meddelelsen vises, når der ikke er noget signal. Eksempel: 	<ul style="list-style-type: none"> • Meddelelsen til venstre vises muligvis, fordi nogle pc'er ikke udsender signalet umiddelbart efter opstart. • Kontrollér, at der er tændt for pc'en. • Kontrollér, om signalkablet er korrekt tilsluttet. • Skift indgangssignalet. Se installationsvejledningen (på cd-rom'en) for at få flere oplysninger. • Når DisplayPort-signalet anvendes til indgang, kan man prøve at skifte til DisplayPort version. Se installationsvejledningen (på cd-rom'en) for at få flere oplysninger. • Sluk for strømmen, og tænd for den igen.
<ul style="list-style-type: none"> • Meddelelsen angiver, at indgangssignalet ikke er i det angivne frekvensområde. Eksempel: 	<ul style="list-style-type: none"> • Kontroller, om pc'en er konfigureret, så den overholder skærmens krav til opløsning og lodret scanningsfrekvens (se »4-2. Kompatible opløsninger« (side 21)). • Genstart pc'en. • Vælg den relevante indstilling i hjælpeprogrammet til grafikkortet. Du kan finde yderligere oplysninger i brugsanvisningen til grafikkortet.

Kapitel 4 Specifikationer

4-1. Specifikationsliste

Type		RX560: Antirefleks RX560-AR: Antirefleks
LCD-panel	Type	Farve (IPS)
	Baggrundsllys	LED
	Størrelse	54,1 cm (21,3 tommer)
	Opløsning (H × V)	2048 × 2560
	Visningsområde (H × V)	337,9 mm × 422,4 mm
	Pixel-pitch	0,165 mm
	Visningsfarver	10-bit (DisplayPort): 1073,74 millioner farver (maks.)
		8-bit (DVI): 16,77 millioner farver
	Betragtningsvinkler (Vandret / Lodret, typisk)	178° / 178°
	Anbefalet lysstyrke	500 cd/m ²
Reaktionstid (typisk)	25 ms (sort -> hvid -> sort)	
Videosignaler	Indgangsterminaler	DisplayPort × 1, DVI-D (dual link) × 1
	Udgangsterminal	DisplayPort × 1
	Vandret scanningsfrekvens	31 kHz - 135 kHz
	Lodret scanningsfrekvens	DisplayPort: 59 Hz - 61 Hz (720×400 : 69 Hz - 71 Hz, 2560×2048 : 23 Hz - 51 Hz)
		DVI: 59 Hz - 61 Hz (720×400 : 69 Hz - 71 Hz, 2560×2048 : 24 Hz - 51 Hz)
	Rammesynkroniseringstilstand	23,5 Hz - 25,5 Hz, 47,0 Hz - 51,0 Hz
Dot clock	DisplayPort: 25 MHz - 290 MHz DVI : 25 MHz - 165 MHz 165 MHz - 290 MHz (Dual link)	
USB	Port	USB-port (opad) × 1, USB-port (nedad) × 2
	Standard	USB 2.0
Effekt	Indgang	100 - 240 VAC ±10 %, 50 / 60 Hz 0,90 A - 0,40 A
	Maks. effektforbrug	87 W eller mindre
	Energisparetilstand	1,0 W eller mindre ^{*1}
	Standbytilstand	1,0 W eller mindre ^{*2}
Fysiske specifikationer	Dimensioner (B × H × D)	354,5 mm × 476,0 mm - 566,0 mm × 200,0 mm (vippefunktion: 0°)
		354,5 mm × 504,7 mm - 594,7 mm × 264,1 mm (vippefunktion: 30°)
	Dimensioner (B × H × D) (uden fod)	354,5 mm × 452,0 mm × 78,0 mm
	Nettovægt	Ca. 8,1 kg
	Nettovægt (uden fod)	Ca. 5,3 kg
	Højdejusteringsområde	90 mm (vippefunktion: 0°)
	Vippefunktion:	Op 30°, ned 5°
	Drejefunktion	70°
Roter	90° (drej mod uret fra stående position)	

Omgivende betingelser	Temperatur	0 °C til 35 °C (32 °F - 95 °F)
	Luftfugtighed	20 % - 80 % relativ luftfugtighed (ingen kondensdannelse)
	Lufttryk	540 hPa til 1060 hPa
Omgivende betingelser for transport/opbevaring	Temperatur	-20 °C til 60 °C (-4 °F - 140 °F)
	Luftfugtighed	10 % - 90 % relativ luftfugtighed (ingen kondensdannelse)
	Lufttryk	200 hPa til 1060 hPa

*1 Når DVI-indgangen anvendes, er ingen USB-enhed tilsluttet, »Auto Input Detection«: »Off (Fra)«, »Power Save (Spar strøm)«: »High (Høj)«, »DP Power Save (Spar strøm)«: »On (Til)«, »DisplayPort« - »Version«: »1.1«, »DDC«: »Off (Fra)«, ingen ekstern belastning er tilsluttet

*2 Når USB-port (opad) ikke er tilsluttet, »DP Power Save«: »On (Til)«, »DisplayPort« - »Version«: »1.1«, »DDC«: »Off (Fra)«, ingen ekstern belastning er tilsluttet

4-2. Kompatible opløsninger

Skærmen understøtter følgende opløsninger.

√: Understøttet

Opløsning (H × V)	Lodret scanningsfrekvens	DisplayPort		DVI	
		Stående	Landskab	Stående	Landskab
720 × 400	70 Hz	√	√	√	√
640 × 480	60 Hz	√	√	√	√
800 × 600	60 Hz	√	√	√	√
1024 × 768	60 Hz	√	√	√	√
1280 × 1024	60 Hz	√	√	√	√
1600 × 1200	60 Hz	√	√	√	√
2560 × 2048	50 Hz	-	√ ^{*1}	-	√ ^{*3}
2048 × 2560	50 Hz	√ ^{*1}	-	√ ^{*3}	-
2560 × 2048	48 Hz	-	√ ^{*2}	-	-
2048 × 2560	48 Hz	√ ^{*2}	-	-	-
2560 × 2048	25 Hz	-	-	-	√
2048 × 2560	25 Hz	-	-	√	-

*1 Kun, hvis »DisplayPort version« er »1.1«.

*2 Kun, hvis »DisplayPort version« er »1.2«.

*3 Kun et dual link-signal.

4-3. Ekstratilbehør

Følgende tilbehør er tilgængeligt separat.

Gå til vores websted for at få oplysninger om det nyeste ekstratilbehør og de nyeste kompatible grafik kort.

<http://www.eizoglobal.com>

Kalibreringssæt	EIZO »RadiCS UX2« ver. 4.6.0 eller nyere EIZO »RadiCS Version Up Kit« ver. 4.6.0 eller nyere
Network QC-administrationssoftware	EIZO »RadiNET Pro« ver. 4.6.0 eller nyere EIZO »RadiNET Pro Lite« ver. 4.6.0 eller nyere
Rengørings sæt	EIZO »ScreenCleaner«
Komfortlys til læserum	EIZO »RadiLight«
Panebeskyttelse	RP-918

Medicinsk standard

- Det skal sikres, at det endelige system overholder kravet i IEC60601-1-1.
- Strømforsynet udstyr kan udsende elektromagnetiske bølger, der kan påvirke eller begrænse skærmen eller resultere i fejlfunktion. Installer udstyret i kontrollerede omgivelser, hvor sådanne påvirkninger undgås.

Klassifikation af udstyret

- Beskyttelsestype mod elektrisk stød: Klasse I
- EMC-klasse: IEC60601-1-2 Gruppe 1 Klasse B
- Klassifikation af medicinsk enhed (EU): Klasse I
- Driftstilstand: Kontinuerlig
- IP-klasse: IPX0

EMC-erklæring

RadiForce-serien har en ydeevne, som viser medicinske billeder korrekt.

Miljøer for tiltænkt brug

RadiForce-serien er beregnet til brug i følgende miljøer.

- Professionelle sygeplejemiljøer, som f.eks. klinikker og hospitaler

Følgende miljøer er ikke egnede steder at bruge RadiForce-serien i:

- Hjemmeplejemiljøer
- I nærheden af kirurgisk udstyr med høj frekvens såsom elektrokirurgiske knive
- I nærheden af kortbølgeterapeutisk udstyr
- RF-afskærmet rum for medicinsk udstyrssystemer til MRI
- I afskærmet placering Særlige miljøer
- Installeret i køretøjer, herunder ambulancer
- Andre særlige miljøer

ADVARSEL

RadiForce-serien kræver særlige sikkerhedsforanstaltninger vedrørende EMC og skal installeres. Du skal omhyggeligt læse EMC-information og afsnittet "SIKKERHEDSFORANSTALTNINGER" i dette dokument og overholde følgende instruktioner, når produktet installeres og betjenes.

RadiForce-serien bør ikke bruges i nærheden af eller sammen med andet udstyr. Hvis RadiForce-serien skal bruges i nærheden af eller sammen med andet udstyr, skal det kontrolleres, at det udstyr eller system, som RadiForce-serien indgår i, fungerer korrekt.

Ved brug af bærbart RF-kommunikationsudstyr skal det holdes 30 cm (12 tommer) eller mere væk fra enhver del, herunder kabler, på RadiForce-serien. Ellers kan det medføre forringelse af dette udstyrs ydeevne.

Enhver, som tilslutter yderligere udstyr til signalindgangen eller signaludgangene i forbindelse med konfigurationen af et medicinsk system, er ansvarlig for at sikre, at systemet overholder kravene i IEC60601-1-2.

Undlad at berøre indgangs-/udgangssignaltikkene under brug af RadiForce-serien. Ellers kan det viste billede blive påvirket.

Sørg for at bruge kablerne, der er fastgjort til produktet, eller kabler specificeret af EIZO.

Brug af andre kabler end dem, som er specificeret eller leveret af EIZO, med dette udstyr, kan forårsage elektromagnetiske emissioner eller reduceret elektromagnetisk immunitet for dette udstyr og fejlagtig drift.

Kabel	EIZO-specificerede kabler	Maks. kabellængde	Afskærmning	Ferritkerne
Signalkabel (DisplayPort)	PP300	3 m	Afskærmet	Med ferritkerner
Signalkabel (DVI)	DD300DL	3 m	Afskærmet	Med ferritkerner
USB-kabel	UU300	3 m	Afskærmet	Med ferritkerner
Strømkabel (med jordforbindelse)	-	3 m	Uafskærmet	Uden ferritkerner

Tekniske beskrivelser

Elektromagnetiske emissioner		
RadiForce-serien er beregnet til brug i det elektromagnetiske miljø, der er angivet nedenfor. Kunden eller brugeren af RadiForce-serien skal sikre, at den bruges i et sådant miljø.		
Emissionstest	Overensstemmelse	Elektromagnetisk miljø – vejledning
RF-emissioner CISPR11	Gruppe 1	RadiForce-serien bruger kun RF-energi til interne funktioner. RF-emissionerne er derfor meget begrænsede og vil sandsynligvis ikke medføre interferens med elektronisk udstyr i nærheden.
RF-emissioner CISPR11	Klasse B	RadiForce-serien er velegnet til tilslutning til alle strømkilder, herunder strømkilder i private hjem og strømkilder, der er direkte forbundet til lavspændingsstrømforsyning, som forsyner bygninger, der benyttes til boligformål.
Harmoniske emissioner IEC61000-3-2	Klasse D	
Spændingssvingninger/ flimmeremissioner IEC61000-3-3	I overensstemmelse med	

Elektromagnetisk immunitet			
RadiForce-serien er blevet afprøvet til følgende overensstemmelsesniveauer (C) i henhold til testkrav (T) for professionelle sygeplejemiljøer som defineret i IEC60601-1-2. Kunden eller brugeren af RadiForce-serien skal sikre, at den bruges i et sådant miljø.			
Immunitetstest	Testniveau (T)	Overensstemmelsesniveau (C)	Elektromagnetisk miljø – vejledning
Elektrostatisk udladning (ESD) IEC61000-4-2	±8 kV kontaktafladning ±15 kV luftafladning	±8 kV kontaktafladning ±15 kV luftafladning	Gulve bør være af træ, beton eller keramikfliser. Hvis gulve er dækket af syntetisk materiale, skal den relative luftfugtighed være mindst 30 %.
Hurtige transienter/ bygetransienter IEC61000-4-4	±2 kV strømforsyningsledninger ±1 kV indgangs-/udgangsledninger	±2 kV strømforsyningsledninger ±1 kV indgangs-/udgangsledninger	Strømkvaliteten bør svare til kvaliteten i et typisk erhvervs- eller i hospitalsmiljø.
Overspænding IEC61000-4-5	±1 kV ledning til ledning ±2 kV ledning til jord	±1 kV ledning til ledning ±2 kV ledning til jord	Strømkvaliteten bør svare til kvaliteten i et typisk erhvervs- eller i hospitalsmiljø.
Spændingsdyk, korte udfald og spændingsvariation på strømforsyningslinjer IEC61000-4-11	0 % U_T (100 % fald i U_T) 0,5 cyklusser og 1 cyklus 70 % U_T (30 % fald i U_T) 25 cyklusser ved 50 Hz 0 % U_T (100 % fald i U_T) 250 cyklusser ved 50 Hz	0 % U_T (100 % fald i U_T) 0,5 cyklusser og 1 cyklus 70 % U_T (30 % fald i U_T) 25 cyklusser ved 50 Hz 0 % U_T (100 % fald i U_T) 250 cyklusser ved 50 Hz	Strømkvaliteten bør svare til kvaliteten i et typisk erhvervs- eller i hospitalsmiljø. Hvis brugeren af RadiForce-serien ønsker uafbrudt drift under strømafbrydelser, anbefales det, at RadiForce-serien forsynes med strøm fra en nødstrømforsyning eller et batteri.
Magnetfelter med netfrekvenser IEC61000-4-8	30 A/m (50 / 60 Hz)	30 A/m	Magnetfelter med netfrekvenser bør være på niveauer, der forekommer i et typisk erhvervs- eller hospitalsmiljø. Produktet bør holdes mindst 15 cm væk fra kilden til magnetfelterne med netfrekvenser under brug.

Elektromagnetisk immunitet			
RadiForce-serien er blevet afprøvet til følgende overensstemmelsesniveauer (C) i henhold til testkrav (T) for professionelle sygeplejemiljøer som defineret i IEC60601-1-2. Kunden eller brugeren af RadiForce-serien skal sikre, at den bruges i et sådant miljø.			
Immunitetstest	Testniveau (T)	Overensstemmelsesniveau (C)	Elektromagnetisk miljø – vejledning
Ledningsbårne forstyrrelser induceret af RF-felter IEC61000-4-6	3 Vrms 150 kHz - 80 MHz	3 Vrms	Bærbart og mobilt radiokommunikationsudstyr bør ikke anvendes tættere på nogen del af RadiForce-serien, inkl. kabler, end den anbefalede sikkerhedsafstand, der beregnes ud fra den relevante ligning for senderens frekvens. Anbefalet sikkerhedsafstand $d = 1,2\sqrt{P}$
Indstrålede RF-felter IEC61000-4-3	6 Vrms ISM ^{a)} -bånd mellem 150 kHz og 80 MHz 3 V/m 80 MHz - 2,7 GHz	6 Vrms 3 V/m	$d = 1,2\sqrt{P}$ $d = 1,2\sqrt{P}$, 80 MHz- 800 MHz $d = 2,3\sqrt{P}$, 800 MHz- 2,7 GHz Hvor "P" er den maksimale udgangseffekt for senderen i watt (W) ifølge producenten af senderen, og "d" er den anbefalede sikkerhedsafstand i meter (m). Feltstyrker fra faste radiosendere, som er fastlagt med en elektromagnetisk undersøgelse på stedet ^{b)} , bør være mindre end overensstemmelsesniveauet i hvert frekvensområde ^{c)} . Der kan opstå interferens i nærheden af udstyr, der er mærket med følgende symbol. 
Bemærkning 1	U _T er lysnetsspændingen før aktivering af testniveauet.		
Bemærkning 2	Ved 80 MHz og 800 MHz gælder det højeste frekvensområde.		
Bemærkning 3	Disse retningslinjer omkring ledningsbårne forstyrrelser induceret af RF-felter eller indstrålede RF-felter gælder ikke nødvendigvis i alle situationer. Elektromagnetisk udbredelse påvirkes af absorption og refleksion fra strukturer, genstande og mennesker.		
a)	ISM-båndene (industrielle, videnskabelige og medicinske) mellem 150 kHz og 80 MHz er 6,765 MHz til 6,795 MHz, 13,553 MHz til 13,567 MHz, 26,957 MHz til 27,283 MHz og 40,66 MHz til 40,70 MHz.		
b)	Feltstyrker fra faste sendere, f.eks. basestationer for radiotelefoner (mobile/trådløse), landmobile radioer, amatørradio, AM og FM radio- og tv-udsendelser, kan ikke forudsiges nøjagtigt rent teoretisk. Man bør overveje en elektromagnetisk undersøgelse af stedet for at vurdere det elektromagnetiske miljø fra faste radiosendere. Hvis feltstyrken, hvor RadiForce-serien bruges, måles til at overstige ovennævnte gældende RF-opfyldelsesniveau, skal RadiForce-serien observeres for at bekræfte normal drift. Hvis der observeres unormal ydeevne, kan det være nødvendigt at foretage yderligere målinger og ændre RadiForce-seriens retning eller placering.		
c)	I frekvensområdet 150 kHz til 80 MHz bør feltstyrkerne være mindre end 3 V/m.		

Anbefalet sikkerhedsafstand mellem bærbart eller mobilt RF-kommunikationsudstyr og RadiForce-serien

RadiForce-serien er beregnet til brug i et kontrolleret elektromagnetisk miljø. Kunden eller brugeren af RadiForce-serien kan forebygge elektromagnetisk interferens ved at opretholde en mindste sikkerhedsafstand (30 cm) mellem det bærbare og mobile RF-kommunikationsudstyr (sendere) og RadiForce-serien.

RadiForce-serien er blevet afprøvet til følgende overensstemmelsesniveauer (C) i henhold til testkrav (T) for immunitet til nærhedsfelter fra følgende trådløse RF-kommunikationstjenester.

Testfrekvens (MHz)	Båndbredde ^{a)} (MHz)	Service ^{a)}	Modulation ^{b)}	Testniveau (T) ^{c)} (V/m)	Overensstemmelsesniveau (C) (V/m)
385	380-390	TETRA 400	Pulsmodulation ^{b)} 18 Hz	27	27
450	430-470	GMRS 460, FRS 460	FM ±5 kHz afvigelse 1 kHz sinus	28	28
710	704-787	LTE-bånd 13, 17	Pulsmodulation ^{b)} 217 Hz	9	9
745					
780					
810	800-960	GSM 800/900, TETRA 800, iDEN 820 CDMA 850, LTE-bånd 5	Pulsmodulation ^{b)} 18 Hz	28	28
870					
930					
1720	1700-1990	GSM 1800; CDMA 1900; GSM 1900; DECT; LTE-bånd 1, 3, 4, 25; UMTS	Pulsmodulation ^{b)} 217 Hz	28	28
1845					
1970					
2450	2400-2570	Bluetooth, WLAN, 802.11 b/g/n, RFID 2450, LTE-bånd 7	Pulsmodulation ^{b)} 217 Hz	28	28
5240	5100-5800	WLAN 802.11 a/n	Pulsmodulation ^{b)} 217 Hz	9	9
5500					
5785					
a)	For nogle tjenester er kun uplink-frekvensen medtaget.				
b)	Bærebølger er moduleret vha. et firkantbølgesignal med 50 % tjenestecyklus.				
c)	Testniveauerne er beregnet med den maksimale effekt, sikkerhedsafstand på 30 cm.				

Kunden eller brugeren af RadiForce-serien kan forebygge interferens fra magnetiske felter i nærheden ved at opretholde en mindste sikkerhedsafstand (15 cm) mellem RF-sendere og RadiForce-serien.

RadiForce-serien er blevet afprøvet til følgende overensstemmelsesniveauer (C) i henhold til testkrav (T) for immunitet til magnetiske felter i nærheden i nedenstående tabel.

Testfrekvens	Modulation ^{a)}	Testniveau (T) (A/m)	Overensstemmelsesniveau (C) (A/m)
134,2 kHz	Pulsmodulation ^{a)} 2,1 kHz	65	65
13,56 MHz	Pulsmodulation ^{a)} 50 kHz	7,5	7,5
a)	Bærebølger er moduleret vha. et firkantbølgesignal med 50 % tjenestecyklus.		

For andet bærbart og mobilt RF-kommunikationsudstyr (sendere) bør der opretholdes en mindste sikkerhedsafstand mellem det bærbare og mobile RF-kommunikationsudstyr (sendere) og RadiForce-serien, som anbefalet nedenfor, afhængigt af kommunikationsudstyrets maksimale udgangseffekt.

Nominel maksimal udgangseffekt for senderen (W)	Sikkerhedsafstand afhængigt af senderens frekvens (m)		
	150 kHz til 80 MHz $d = 1,2\sqrt{P}$	80 MHz til 800 MHz $d = 1,2\sqrt{P}$	800 MHz til 2,7 GHz $d = 2,3\sqrt{P}$
0,01	0,12	0,12	0,23
0,1	0,38	0,38	0,73
1	1,2	1,2	2,3
10	3,8	3,8	7,3
100	12	12	23

For sendere med en nominel maksimal udgangseffekt, som ikke er nævnt ovenfor, kan den anbefalede sikkerhedsafstand "d" i meter (m) beregnes ud fra den relevante ligning for senderens frekvens, hvor "P" er senderens maksimale udgangseffekt i watt (W) ifølge producentens oplysninger.

Bemærkning 1	Ved 80 MHz og 800 MHz gælder sikkerhedsafstanden for et højere frekvensområde.
Bemærkning 2	Disse retningslinjer omkring ledningsbårne forstyrrelser induceret af RF-felter eller indstrålede RF-felter gælder ikke nødvendigvis i alle situationer. Elektromagnetisk udbredelse påvirkes af absorption og refleksion fra strukturer, genstande og mennesker.



EIZO Corporation 
153 Shimokashiwano, Hakusan, Ishikawa 924-8566 Japan

EIZO GmbH EC REP
Carl-Benz-Straße 3, 76761 Rülzheim, Germany

艺卓显像技术(苏州)有限公司
中国苏州市苏州工业园区展业路 8 号中新科技工业坊 5B

EIZO Limited UK Responsible Person
1 Queens Square, Ascot Business Park, Lyndhurst Road,
Ascot, Berkshire, SL5 9FE, UK

EIZO AG CH REP
Moosacherstrasse 6, Au, CH-8820 Wädenswil, Switzerland



00N0N385AZ
IFU-RX560