



Руководство по установке

DuraVision® DX0212-IP

IP-декодер

Software Version 6.1

Важно

Внимательно прочтите настоящую «Руководство по установке» и «МЕРЫ ПРЕДОСТОРОЖНОСТИ» (отдельный документ), чтобы ознакомиться с правилами безопасной и эффективной эксплуатации.

Сохраните это руководство, чтобы в дальнейшем использовать его для справки.

-
- Последнюю информацию об изделии, в том числе «Руководство по установке», можно получить на нашем веб-сайте :

www.eizoglobal.com

Расположение предупреждений

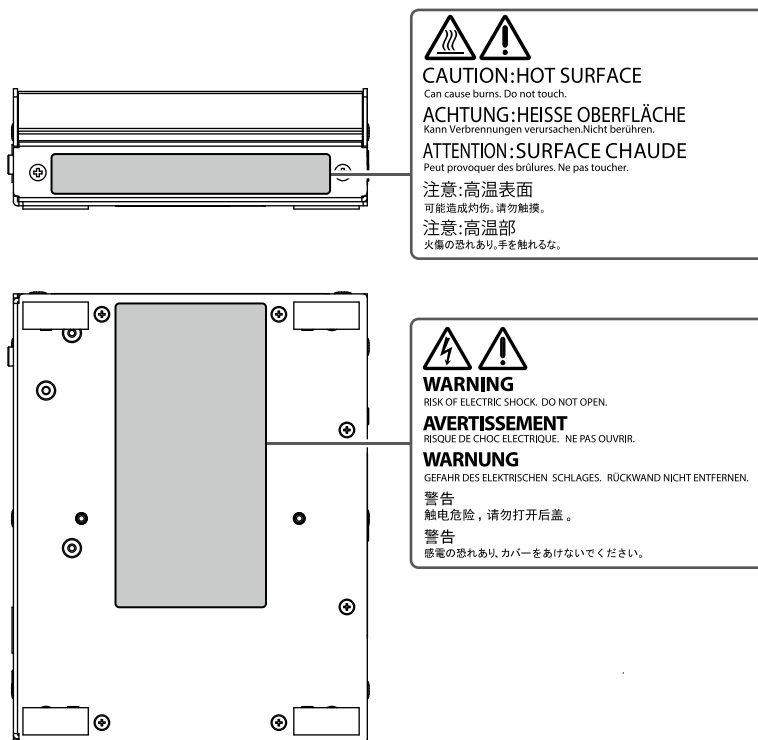

Это устройство было специально адаптировано для использования в регионе, в который оно изначально поставлялось. При использовании этого устройства за пределами данного региона оно может работать не так, как указано в его характеристиках.

Никакая часть этого руководства не может быть воспроизведена, сохранена в системе хранения данных или передана в любой форме, любыми средствами — электронными, механическими или любыми другими — без предварительного согласия корпорации EIZO Corporation, полученного в письменной форме.

Корпорация EIZO Corporation не принимает на себя обязательств по обеспечению конфиденциальности предоставляемого материала или информации без предварительных договоренностей, соответствующих соглашению корпорации EIZO Corporation относительно указанной информации. Несмотря на то что мы сделали все возможное, чтобы в данном руководстве содержалась обновленная информация, следует учесть, что технические характеристики изделия EIZO могут изменяться без предварительного уведомления.

Примечание в отношении данного изделия

Информация об использовании данного изделия

Данное изделие — это устройство, которое выводит видеоизображения с сетевых камер на монитор, подключенный с помощью кабеля HDMI.

Если устройство используется в следующих областях, требующих исключительной степени безопасности и надежности, необходимо принять дополнительные меры для обеспечения безопасности.

- Средства транспортировки (морские и воздушные суда, поезда, автомобили)
 - Устройства защиты (системы предотвращения бедствий, системы контроля безопасности и пр.)
 - Оборудование, от которого зависит жизнь людей (медицинское оборудование, такое как системы жизнеобеспечения или оборудование операционной)
 - Устройства управления атомной энергией (системы управления атомной энергией, системы безопасности на АЭС и пр.)
 - Телекоммуникационное оборудование крупных систем (системы управления транспортными системами, системы управления воздушным движением и пр.)
-

Это устройство было специально адаптировано для использования в регионе, в который оно изначально поставлялось. При использовании этого устройства за пределами данного региона оно может работать не так, как указано в его характеристиках.

Гарантия на настоящее изделие может не распространяться на способы применения, не описанные в настоящем руководстве.

Технические характеристики, приведенные в этом руководстве, применимы только когда применяются адаптеры переменного тока и сигнальные кабели, указанные компанией EIZO.

С настоящим изделием можно использовать только вспомогательные устройства, изготовленные или рекомендованные нашей компанией.

Информация об установке

Если изделие устанавливается на стол с лакированным покрытием, лак может прилипнуть к нижней части стойки из-за особенностей состава резины. Следует проверить поверхность стола до использования.

Если изделие приносят из холодного помещения или температура в помещении быстро повышается, на внешних и внутренних поверхностях изделия могут появиться капли конденсации. В таком случае включать изделие нельзя. Необходимо подождать, пока конденсат исчезнет, в противном случае он может стать причиной серьезных повреждений изделия.

Устанавливайте данное изделие на устойчивой поверхности, например, на ровной поверхности стола, чтобы его низ был горизонтальным.

Данное изделие можно крепить на мониторе с помощью специального монтажного кронштейна (опция, продающаяся отдельно). Монтажный кронштейн можно приобрести на веб-сайте компании. www.eizoglobal.com

Относительно ориентации, в которой выполняется установка при использовании монтажного кронштейна, обращайтесь к инструкции по его применению.

Очистка

- Рекомендуется регулярно очищать изделие, чтобы сохранить его внешний вид и продлить срок службы.
- Пятна с поверхности изделия можно удалять с помощью увлажненной мягкой ткани или с использованием ScreenCleaner, осторожно протирая изделие.

Внимание

- Не допускайте прямого попадания жидкости на изделие. Если это произойдет, немедленно вытрите жидкость.
 - Не допускайте попадания жидкости в зазоры или внутрь изделия.
 - При использовании химических веществ для очистки или дезинфекции такие химические вещества, как спирт и дезинфицирующие средства, могут вызвать изменение блеска, потускнение и выцветание продукта, а также ухудшение качества изображения. Не используйте химические вещества постоянно.
 - Запрещается использовать в качестве чистящих средств растворитель, технический спирт, воск или абразивные материалы, поскольку они могут повредить изделие.
 - Дополнительную информацию об очистке и дезинфекции можно найти на нашем веб-сайте. Проверка: Перейдите на сайт www.eizoglobal.com и введите «disinfect» в поле поиска по сайту.
-

Отказ от ответственности

Компания не несет ответственности ни за какой ущерб (включая упущенную выгоду и пр.), нанесенный непосредственно или косвенно использованием данного изделия или его неисправностями и пр. (включая, среди прочего, ущерб, нанесенный следующим).

1. Неправильное использование клиентом или небрежность с его стороны
2. Выполненные клиентом разборка, ремонт или модификация
3. Невозможность отображения изображений по каким-либо причинам, включая неисправности или отказы данного изделия
4. Использование изделия вместе со сторонним устройством
5. Нарушение неприкосновенности частной жизни и подобные случаи, произошедшие по какой-либо причине, имеющей отношение к изображениям, которые просматривал клиент
6. Потеря зарегистрированной или записанной информации по какой-либо причине

Хотя данное изделие отображает изображения с камер наблюдения, его использование само по себе не предотвращает правонарушения непосредственно.

Требования по защите в сети

Поскольку данное изделие используется подключенным к сети, существуют следующие риски

1. Утечка информации через данное изделие.
2. Несанкционированное использование данного изделия третьими лицами со злым умыслом.
3. Нарушение или приостановка эксплуатации данного изделия третьими лицами со злым умыслом.

С целью предотвращения ущерба от вышеуказанных действий на пользователя возлагается ответственность за принятие адекватных мер по обеспечению защиты в сети, включая указанные ниже.

- Используйте данное изделие в сети, защищенной брандмауэром или другой системой сетевой защиты.
- Периодически меняйте пароль администратора.

СОДЕРЖАНИЕ

| | |
|--|--|
| Примечание в отношении данного изделия ... 3 | |
| Очистка..... 4 | |
| Отказ от ответственности 4 | |
| Требования по защите в сети 4 | |
| СОДЕРЖАНИЕ 5 | |
| Глава 1 Введение 6 | |
| 1-1. Содержимое упаковки 6 | |
| 1-2. Средства управления и их функции..... 7 | |
| 1-3. Настройка системы 8 | |
| ● Камера (сетевая камера) 9 | |
| ● Сетевой концентратор 9 | |
| ● Сетевой кабель 9 | |
| ● Мышь USB..... 9 | |
| ● Компьютер 9 | |
| ● Монитор для отображения видеосигнала... 10 | |
| Глава 2 Настройка 11 | |
| 2-1. Подготовка 11 | |
| 2-2. Настройка камер 11 | |
| ● Имя пользователя и Пароль..... 11 | |
| ● Дата и время..... 11 | |
| ● IP-адрес..... 11 | |
| ● Поток 12 | |
| 2-3. Подключение устройств 14 | |
| 2-4. Включите питание и отобразите экран изображений в реальном времени 15 | |
| 2-5. Отображение экрана настройки 16 | |
| ● При использовании консоли монитора 16 | |
| ● При использовании веб-консоли 17 | |
| 2-6. Установка даты и времени 18 | |
| 2-7. Настройка IP-адреса..... 18 | |
| ● Настройки сети..... 18 | |
| 2-8. Установка языка..... 19 | |
| 2-9. Регистрация камеры с помощью автоматического обнаружения..... 20 | |
| 2-10. Подготовка пульта дистанционного управления..... 21 | |
| Глава 3 Прочие настройки 22 | |
| 3-1. Обновление программного обеспечения..... 22 | |
| 3-2. Регистрация лицензии..... 22 | |
| 3-3. Сохранение и загрузка данных настроек на другие изделия..... 23 | |
| 3-4. Ручная регистрация камеры 24 | |
| Глава 4 Поиск и устранение неисправностей 29 | |
| 4-1. Проблемы с питанием 29 | |
| 4-2. Проблемы с регистрацией камеры..... 30 | |
| 4-3. Проблемы с видеосигналом 31 | |
| 4-4. Другие неисправности..... 34 | |
| 4-5. Проверка соединения с камерой с помощью функции Ping..... 35 | |
| 4-6. Проверка на предмет дублирующихся IP-адресов 35 | |
| 4-7. Проверка IP-адреса компьютера..... 36 | |
| Приложение..... 37 | |
| ОГРАНИЧЕННАЯ ГАРАНТИЯ..... 37 | |

Глава 1 Введение

В данной главе описаны настройки, необходимые для отображения на мониторе изображений с камер (сетевых камер).

1-1. Содержимое упаковки

Проверьте наличие в упаковке всех следующих комплектующих. Если какие-либо из них отсутствуют или повреждены, обратитесь к своему дилеру или к местному представителю EIZO.

- DX0212-IP (данное изделие)
- Руководство по установке
- Кабель HDMI (HDMI — HDMI, 0,5 м)
HN050HS
- Меры предосторожности

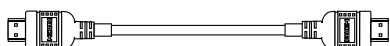

- Монтажные винты для PCSK-03/PCSK-03R
Используются для монтажа адаптера PCSK-03 или PCSK-03R для меньшего устройства.

Примечание

- Рекомендуется сохранить упаковочные коробку и материалы для последующего использования, например для перемещения или транспортировки изделия.
-

1-2. Средства управления и их функции

Передняя панель

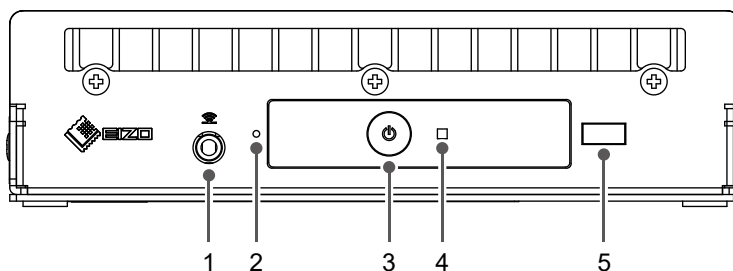

| Названия | Сведения | |
|--|--|----------------------------|
| 1. Разъем для подключения блока приема пульта дистанционного управления | Если блок приема пульта дистанционного управления невозможно использовать из-за особенностей места установки, используйте кабель приемника пульта дистанционного управления для подключения блока приема. Когда используется блок приема пульта дистанционного управления, приемник пульта дистанционного управления на основном устройстве отключен. | |
| 2. Кнопка сброса | Нажатие и удержание этой кнопки в течение 10 секунд приведет к инициализации следующей информации: <ul style="list-style-type: none"> • Информация камеры • Блокировка USB • Настройка учетной записи пользователя | |
| 3. Кнопка  | Включение или выключение питания. | |
| 4. Индикатор питания | Отображение состояния изделия. | |
| | Синий | Нормальный рабочий режим |
| | Мигающий синий | Выполняется запуск |
| | Красный | Выключено питание |
| | ВЫКЛ | Основное питание выключено |
| 5. Секция приема излучения от пульта дистанционного управления | Принимает сигналы с пульта дистанционного управления. За подробными сведениями о диапазоне приемника обратитесь к руководству пользователя. | |

Задняя сторона

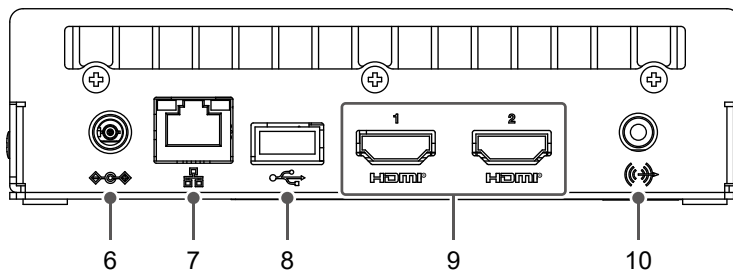

| Названия | Сведения | | | | | | | | | | | | | | |
|-------------------------------|--|---------|-----------------------------------|---|-----------------------------------|--|------|---|--|-------------------------|---------|--------------------------------|--|------|-----------------------------------|
| 6. Вход DC | Подключение адаптера переменного тока (продается отдельно). | | | | | | | | | | | | | | |
| 7. Порт LAN | Подключение сетевого кабеля. Вход питания при подключении к сетевому концентратору с поддержкой технологии PoE. | | | | | | | | | | | | | | |
| | <table border="1"> <tr> <td rowspan="2"> </td> <td>а) Светодиод состояния</td> <td>Оранжевый</td> <td>Подача питания по технологии PoE+</td> </tr> <tr> <td></td> <td>ВЫКЛ</td> <td>Подача питания через адаптер переменного тока</td> </tr> <tr> <td rowspan="2"></td> <td>б) Светодиод соединения</td> <td>Зеленый</td> <td>Сетевое соединение установлено</td> </tr> <tr> <td></td> <td>ВЫКЛ</td> <td>Сетевое соединение не установлено</td> </tr> </table> | | а) Светодиод состояния | Оранжевый | Подача питания по технологии PoE+ | | ВЫКЛ | Подача питания через адаптер переменного тока | | б) Светодиод соединения | Зеленый | Сетевое соединение установлено | | ВЫКЛ | Сетевое соединение не установлено |
| | | | а) Светодиод состояния | Оранжевый | Подача питания по технологии PoE+ | | | | | | | | | | |
| | | | ВЫКЛ | Подача питания через адаптер переменного тока | | | | | | | | | | | |
| | б) Светодиод соединения | Зеленый | Сетевое соединение установлено | | | | | | | | | | | | |
| | | ВЫКЛ | Сетевое соединение не установлено | | | | | | | | | | | | |
| 8. Выходной порт USB | Служит для подключения мыши USB, клавиатуры USB или джойстика. | | | | | | | | | | | | | | |
| 9. HDMI1/HDMI2 | Выходной разъем HDMI. Подключение к мониторам с поддержкой интерфейса HDMI. | | | | | | | | | | | | | | |
| 10. Мини-разъем стерео | Через этот разъем выводится звуковой сигнал основного устройства изделия. Служит для подключения стандартного кабеля с мини-разъемом стерео. Этот разъем не поддерживает вывод звука сетевых камер. | | | | | | | | | | | | | | |

1-3. Настройка системы

Для использования данного изделия необходимо подключение к сети.

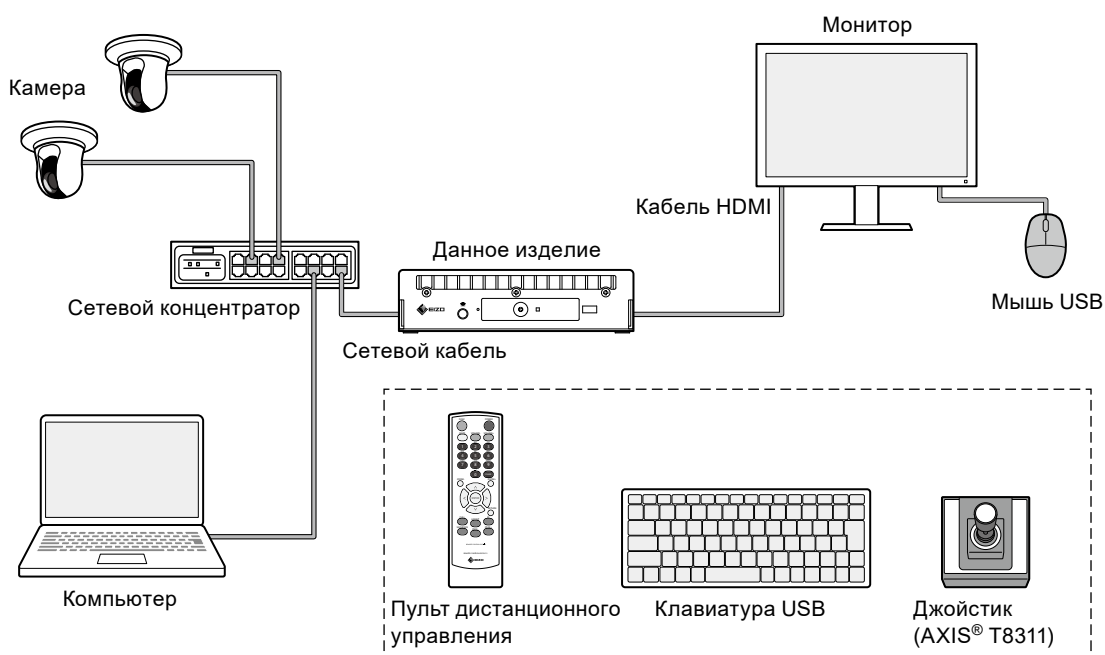

ONVIF является товарным знаком компании ONVIF Inc.

● Камера (сетевая камера)

Камеры, совместимые с протоколом Panasonic/i-PRO, Axis или ONVIF® Profile S

Внимание

Совместимость камер

- Помимо отображения видеосигнала, данное изделие поддерживает PTZ-управление и изменение настроек для камер. Однако могут быть доступны не все функции, например по причине отсутствия требуемого API. Используйте функции, недоступные или не работающие должным образом на данном изделии, на стороне камеры.
- Для управления настройками PTZ камеры посредством данного изделия см. сведения о совместимости проверенных камер.



www.eizoglobal.com/support/db/products/model/DX0212-IP

● Сетевой концентратор

Сетевой концентратор, совместимый со стандартом 1000BASE-T или 100BASE-TX
Изделие поддерживает технологию PoE+. Для подачи питания по сетевому кабелю используйте сетевой концентратор, совместимый с технологией PoE.

Примечание

- При использовании адаптера переменного тока (продается отдельно) не требуется поддержка технологии PoE+ сетевым концентратором (при подаче питания камеры через сетевой кабель поддержка технологии PoE сетевым концентратором требуется).
-

● Сетевой кабель

Кабель прямого подключения категории 5e или выше

● Мышь USB

Используется для управления экраном изображений в реальном времени и экраном настройки.

Внимание

- С помощью пульта дистанционного управления можно управлять только экраном изображений в реальном времени.
-

● Компьютер

Используется для настройки данного изделия и камер. После выполнения настройки его можно отключить от сети.

Следующие настройки доступны только при использовании компьютера.

- Ввод символов, не являющихся буквами и цифрами, в имени камеры
- Обновление программного обеспечения
- Регистрация лицензии
- Сохранение/загрузка информации о системе

Если компьютер не оснащен портом локальной сети, можно использовать LAN-адаптер USB.

Примечание

IP-адрес

- Так как IP-адрес соответствует адресу в сети, для каждого устройства должен быть задан уникальный IP-адрес. Если задан IP-адрес, дублирующий адрес другого устройства, обмен данными будет проходить с ошибками.

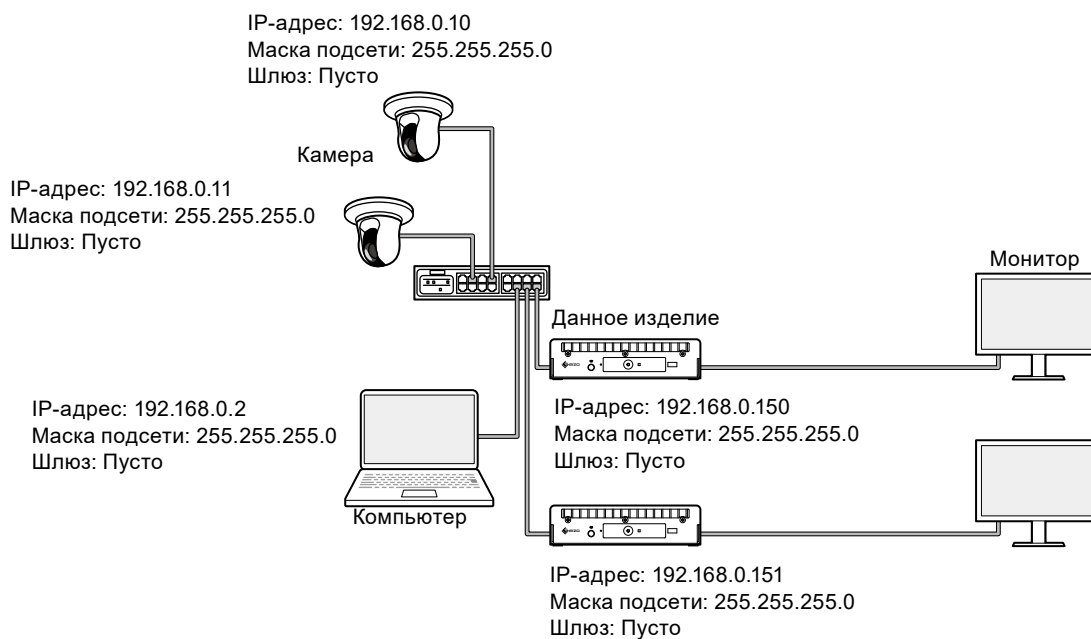

- Если в вашей сети отсутствует шлюз (шлюз по умолчанию), адрес для параметра «Gateway» задавать не нужно.
- IP-адрес данного устройства по умолчанию: «192.168.0.150». При установке нескольких устройств задайте для них уникальные IP-адреса (см. раздел «4-6. Проверка на предмет дублирующихся IP-адресов» (стр. 35)).

● Монитор для отображения видеосигнала

Для показа изображения с камер подключите к данному изделию монитор с помощью кабеля HDMI. Используйте монитор с поддержкой интерфейса HDMI, способный отображать выходное разрешение данного изделия. Сведения о выходном разрешении указаны в руководстве пользователя.

Глава 2 Настройка

2-1. Подготовка

Подготовьте мышь USB и компьютер.

Если на вашем рабочем месте отсутствует подключение к Интернету, заранее сохраните на компьютере следующие файлы.

| Файл | Где можно найти |
|---|--|
| Руководства пользователя <ul style="list-style-type: none">Руководство по установке (данное руководство)Руководство пользователя |  |
| Последняя версия программного обеспечения | Загрузите необходимые файлы в разделе «Downloads» на указанной выше странице. |
| Файл лицензии | Дополнительные функции доступны при покупке лицензии. За подробными сведениями о функциях обратитесь к руководству пользователя. За подробными сведениями о покупке лицензии обратитесь к своему дилеру или к местному представителю EIZO. |

2-2. Настройка камер

Для отображения изображения с камер на изделии их нужно настроить заранее.

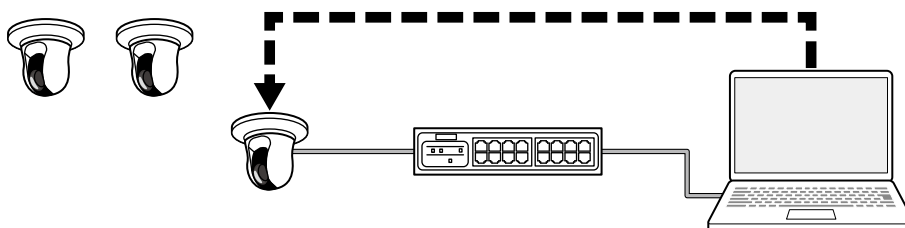

Используя руководство пользователя камеры, выполните следующие настройки.

- **Имя пользователя и Пароль**

Задайте пароль для пользователя с правами администратора длиной до 32 знаков, используя буквы, цифры и символы.

- **Дата и время**

Выберите часовой пояс и задайте правильную дату и время.

- **IP-адрес**

Задайте IP-адрес, не дублирующий адрес другого устройства.

● Поток

Задайте поток, соответствующий характеристикам отображения данного изделия.

- Проверьте, включен ли поток.
- При использовании протокола «Panasonic/i-PRO» по умолчанию выполняется подключение к потоку 2.

| Элемент | Описание | | | | | | | | | | | | | | | | | | | | | | | | |
|-----------------------------|--|---------------------|--|----------------------|--|-----------------------|--|------------------------|--|------------------------|--|-----------------------|---|---------------------|--|----------------------|--|-----------------------|--|------------------------|--|------------------------|--|-----------------------|---|
| Video compression format | <p>Выберите формат сжатия видео в соответствии с протоколом, используемым для регистрации камеры.</p> <p>«Panasonic/i-PRO»: H.265 или H.264 «AXIS»: H.265 или H.264 «ONVIF»: H.265, H.264 или MJPEG</p> <p>Примечание</p> <ul style="list-style-type: none"> • Чтобы узнать актуальное состояние операционной пригодности формата H.265, см. сведения о совместимости камер на веб-сайте компании EIZO. | | | | | | | | | | | | | | | | | | | | | | | | |
| Скорость передачи данных | Задайте значение 8192 kbps или меньше. (Рекомендуется значение 4096 kbps.) | | | | | | | | | | | | | | | | | | | | | | | | |
| Разрешение / Частота кадров | <p>Задайте разрешение и частоту кадров в соответствии с количеством камер, которые будут одновременно отображаться на экране изображений в реальном времени.</p> <p>H.265/H.264 (если для параметра «Bit rate» выбрана настройка «4096 kbps»)</p> <p>Разрешение монитора для отображения видеосигнала — 1920 × 1080 (60 Гц)</p> <table border="1"> <tbody> <tr> <td>Компоновка: 1 экран</td> <td>3840 × 2160 / 30 кадр/с, 1920 × 1080 / 60 кадр/с, 1280 × 720 / 60 кадр/с</td> </tr> <tr> <td>Компоновка: 4 экрана</td> <td>3840 × 2160 / 20 кадр/с, 1920 × 1080 / 60 кадр/с, 1280 × 720 / 60 кадр/с</td> </tr> <tr> <td>Компоновка: 9 экранов</td> <td>1920 × 1080 / 30 кадр/с, 1280 × 720 / 50 кадр/с, 640 × 480 / 60 кадр/с</td> </tr> <tr> <td>Компоновка: 12 экранов</td> <td>1920 × 1080 / 20 кадр/с, 1280 × 720 / 40 кадр/с, 640 × 480 / 60 кадр/с</td> </tr> <tr> <td>Компоновка: 16 экранов</td> <td>1920 × 1080 / 20 кадр/с, 1280 × 720 / 30 кадр/с, 640 × 480 / 50 кадр/с</td> </tr> <tr> <td>Компоновка: 32 экрана</td> <td>1280 × 720 / 15 кадр/с, 640 × 480 / 30 кадр/с</td> </tr> </tbody> </table> <p>Разрешение монитора для отображения видеосигнала — 3840 × 2160 (60 Гц)</p> <table border="1"> <tbody> <tr> <td>Компоновка: 1 экран</td> <td>3840 × 2160 / 30 кадр/с, 1920 × 1080 / 30 кадр/с, 1280 × 720 / 30 кадр/с</td> </tr> <tr> <td>Компоновка: 4 экрана</td> <td>3840 × 2160 / 20 кадр/с, 1920 × 1080 / 30 кадр/с, 1280 × 720 / 30 кадр/с</td> </tr> <tr> <td>Компоновка: 9 экранов</td> <td>1920 × 1080 / 25 кадр/с, 1280 × 720 / 30 кадр/с, 640 × 480 / 30 кадр/с</td> </tr> <tr> <td>Компоновка: 12 экранов</td> <td>1920 × 1080 / 20 кадр/с, 1280 × 720 / 25 кадр/с, 640 × 480 / 30 кадр/с</td> </tr> <tr> <td>Компоновка: 16 экранов</td> <td>1920 × 1080 / 20 кадр/с, 1280 × 720 / 25 кадр/с, 640 × 480 / 30 кадр/с</td> </tr> <tr> <td>Компоновка: 32 экрана</td> <td>1280 × 720 / 15 кадр/с, 640 × 480 / 20 кадр/с</td> </tr> </tbody> </table> <p>MJPEG 640 × 480 / 30 кадр/с</p> <p>Внимание</p> <ul style="list-style-type: none"> • Указанные выше значения приведены в справочных целях. • Если поток превышает возможности отображения данного изделия, частота кадров видеосигнала камеры будет принудительно понижена. Уменьшите разрешение и/или скорость передачи данных. | Компоновка: 1 экран | 3840 × 2160 / 30 кадр/с, 1920 × 1080 / 60 кадр/с, 1280 × 720 / 60 кадр/с | Компоновка: 4 экрана | 3840 × 2160 / 20 кадр/с, 1920 × 1080 / 60 кадр/с, 1280 × 720 / 60 кадр/с | Компоновка: 9 экранов | 1920 × 1080 / 30 кадр/с, 1280 × 720 / 50 кадр/с, 640 × 480 / 60 кадр/с | Компоновка: 12 экранов | 1920 × 1080 / 20 кадр/с, 1280 × 720 / 40 кадр/с, 640 × 480 / 60 кадр/с | Компоновка: 16 экранов | 1920 × 1080 / 20 кадр/с, 1280 × 720 / 30 кадр/с, 640 × 480 / 50 кадр/с | Компоновка: 32 экрана | 1280 × 720 / 15 кадр/с, 640 × 480 / 30 кадр/с | Компоновка: 1 экран | 3840 × 2160 / 30 кадр/с, 1920 × 1080 / 30 кадр/с, 1280 × 720 / 30 кадр/с | Компоновка: 4 экрана | 3840 × 2160 / 20 кадр/с, 1920 × 1080 / 30 кадр/с, 1280 × 720 / 30 кадр/с | Компоновка: 9 экранов | 1920 × 1080 / 25 кадр/с, 1280 × 720 / 30 кадр/с, 640 × 480 / 30 кадр/с | Компоновка: 12 экранов | 1920 × 1080 / 20 кадр/с, 1280 × 720 / 25 кадр/с, 640 × 480 / 30 кадр/с | Компоновка: 16 экранов | 1920 × 1080 / 20 кадр/с, 1280 × 720 / 25 кадр/с, 640 × 480 / 30 кадр/с | Компоновка: 32 экрана | 1280 × 720 / 15 кадр/с, 640 × 480 / 20 кадр/с |
| Компоновка: 1 экран | 3840 × 2160 / 30 кадр/с, 1920 × 1080 / 60 кадр/с, 1280 × 720 / 60 кадр/с | | | | | | | | | | | | | | | | | | | | | | | | |
| Компоновка: 4 экрана | 3840 × 2160 / 20 кадр/с, 1920 × 1080 / 60 кадр/с, 1280 × 720 / 60 кадр/с | | | | | | | | | | | | | | | | | | | | | | | | |
| Компоновка: 9 экранов | 1920 × 1080 / 30 кадр/с, 1280 × 720 / 50 кадр/с, 640 × 480 / 60 кадр/с | | | | | | | | | | | | | | | | | | | | | | | | |
| Компоновка: 12 экранов | 1920 × 1080 / 20 кадр/с, 1280 × 720 / 40 кадр/с, 640 × 480 / 60 кадр/с | | | | | | | | | | | | | | | | | | | | | | | | |
| Компоновка: 16 экранов | 1920 × 1080 / 20 кадр/с, 1280 × 720 / 30 кадр/с, 640 × 480 / 50 кадр/с | | | | | | | | | | | | | | | | | | | | | | | | |
| Компоновка: 32 экрана | 1280 × 720 / 15 кадр/с, 640 × 480 / 30 кадр/с | | | | | | | | | | | | | | | | | | | | | | | | |
| Компоновка: 1 экран | 3840 × 2160 / 30 кадр/с, 1920 × 1080 / 30 кадр/с, 1280 × 720 / 30 кадр/с | | | | | | | | | | | | | | | | | | | | | | | | |
| Компоновка: 4 экрана | 3840 × 2160 / 20 кадр/с, 1920 × 1080 / 30 кадр/с, 1280 × 720 / 30 кадр/с | | | | | | | | | | | | | | | | | | | | | | | | |
| Компоновка: 9 экранов | 1920 × 1080 / 25 кадр/с, 1280 × 720 / 30 кадр/с, 640 × 480 / 30 кадр/с | | | | | | | | | | | | | | | | | | | | | | | | |
| Компоновка: 12 экранов | 1920 × 1080 / 20 кадр/с, 1280 × 720 / 25 кадр/с, 640 × 480 / 30 кадр/с | | | | | | | | | | | | | | | | | | | | | | | | |
| Компоновка: 16 экранов | 1920 × 1080 / 20 кадр/с, 1280 × 720 / 25 кадр/с, 640 × 480 / 30 кадр/с | | | | | | | | | | | | | | | | | | | | | | | | |
| Компоновка: 32 экрана | 1280 × 720 / 15 кадр/с, 640 × 480 / 20 кадр/с | | | | | | | | | | | | | | | | | | | | | | | | |

Примечание

Поток камеры

Обычно камеры поддерживают несколько потоков и могут одновременно передавать видеосигнал в разных разрешениях и с разной частотой кадров.

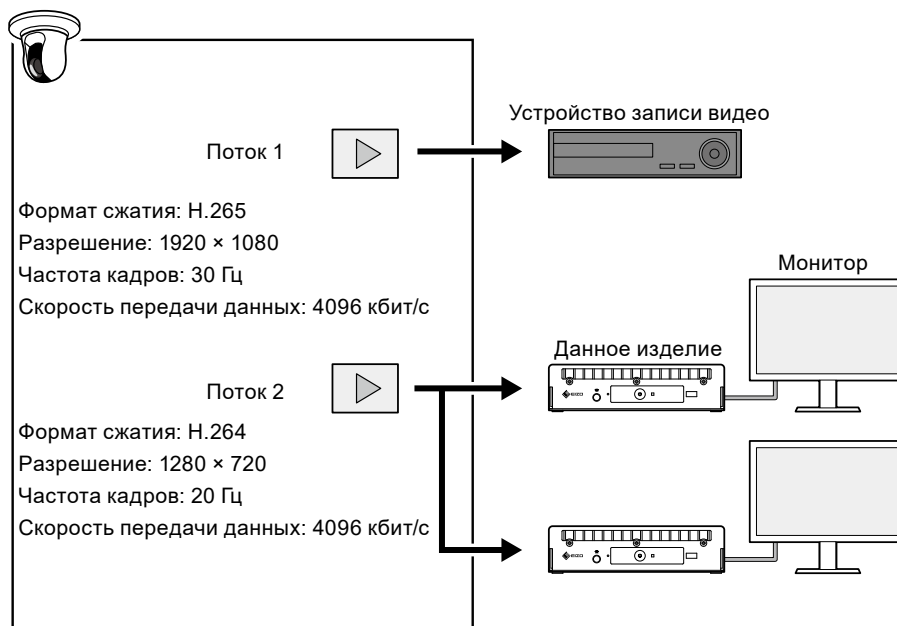

- Используя поток 1 для записи, а поток 2 — для отображения в реальном времени, можно избежать влияния изменения настроек потока на другие устройства.
- При регистрации камеры, использующей протокол «Panasonic/i-PRO», по умолчанию выполняется подключение к потоку 2.
- Используемый для подключения поток можно изменить с помощью ручной регистрации (см. раздел «3-4. Ручная регистрация камеры» (стр. 24)).

2-3. Подключение устройств

Примечание

- Изделие поддерживает технологию PoE+. Если сетевой концентратор поддерживает технологию PoE+, питание подается через сетевой концентратор, поэтому подключение адаптера переменного тока не требуется.
- Если сетевой концентратор не поддерживает технологию PoE+, используйте адаптер переменного тока (продается отдельно). Чтобы выполнить подключение, следуйте указанной ниже процедуре.
 1. Подключите шнур питания к адаптеру переменного тока.
 2. Подключите выходной разъем адаптера переменного тока ко входному разъему постоянного тока данного изделия (вставьте разъем плотно и полностью).
 3. Подключите вилку к розетке.
- В случае подключения адаптера переменного тока и сетевого концентратора с поддержкой технологии PoE+ питание подается от адаптера переменного тока.

1. Подключите данное изделие и камеры к сетевому концентратору с помощью сетевых кабелей.

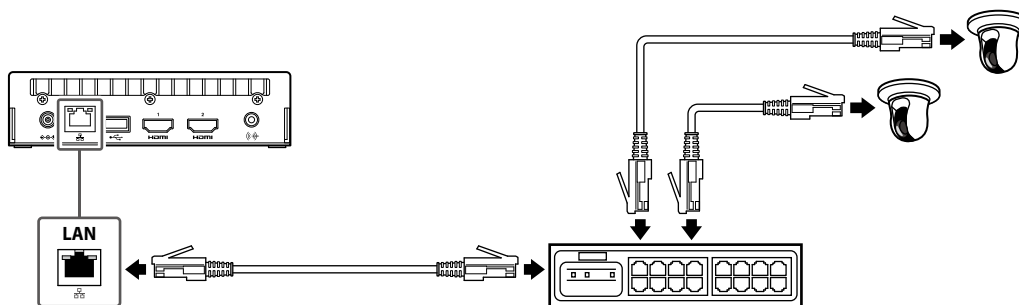

2. Подключите данное изделие и монитор для отображения видеосигнала с помощью кабеля HDMI.

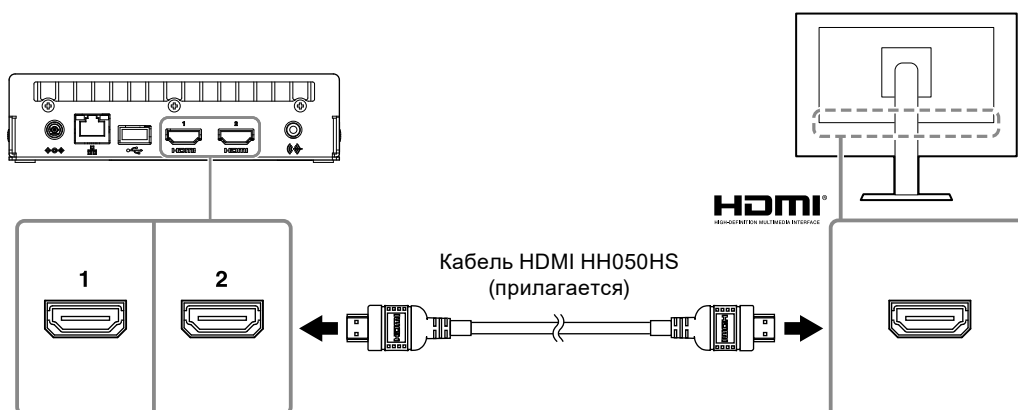

3. Подключите мышь USB к выходному порту USB.

Примечание

- Подключение устройства с функцией концентратора USB позволяет одновременно работать с несколькими устройствами USB.

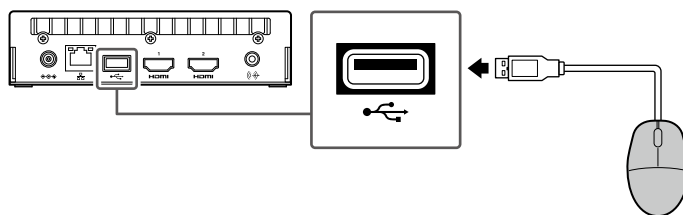

2-4. Включите питание и отобразите экран изображений в реальном времени

1. Нажмите кнопку питания (⏻) на передней панели изделия.

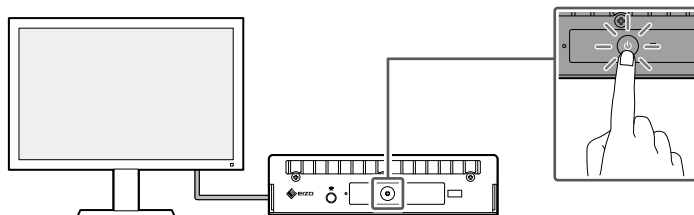

Индикатор питания начнет светиться синим светом и отобразится экран изображений в реальном времени.

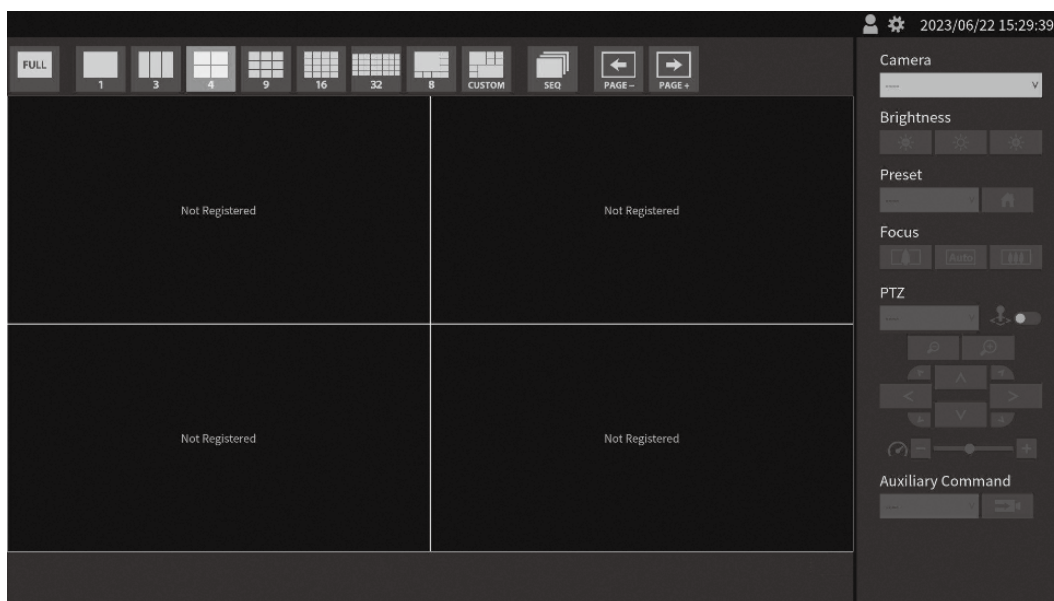

Экран изображений в реальном времени

Примечание

- Чтобы выключить питание, нажмите кнопку питания (⏻) на передней панели изделия.
- Питание также можно включить или выключить с помощью кнопки POWER на пульте дистанционного управления.

2-5. Отображение экрана настройки

Экраном настройки можно управлять с помощью консоли монитора (экрана, отображаемого на мониторе) или веб-консоли (экрана, отображаемого в браузере).

Для отображения экрана настройки необходимо войти в систему как пользователь уровня «ADMIN».

Примечание

- Для учетной записи пользователя заданы следующие настройки по умолчанию.
Имя пользователя: «admin»
Пароль: «admin»
Уровень пользователя: «ADMIN»

• При использовании консоли монитора

Выполняйте действия с помощью мыши.

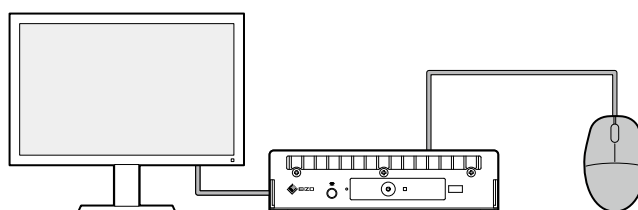

Внимание

- Невозможно выполнить настройки с помощью пульта дистанционного управления.

Примечание

- Если нажать элемент, для которого требуется ввод символов, отобразится экранная клавиатура.



1. На экране изображений в реальном времени нажмите значок входа (👤).

2. Введите имя пользователя и пароль.

Имя пользователя: «admin»

Пароль: «admin»

3. Нажмите «Login».

Станет доступен значок настроек (⚙️).

4. Нажмите значок настроек (⚙️).

• При использовании веб-консоли

Выполняйте действия с помощью компьютера, подключенного к сети.

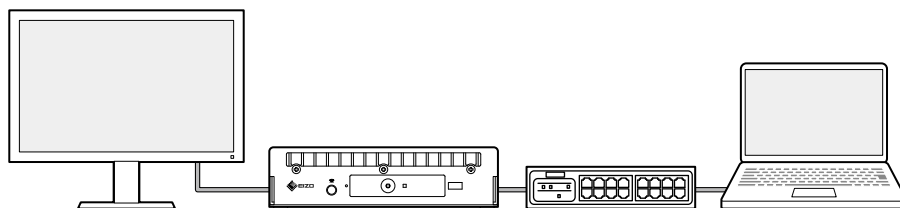

Примечание

- За информацией о сетевых настройках компьютера обращайтесь к разделу «4-7. Проверка IP-адреса компьютера» (стр. 36).

1. Откройте браузер.

2. Введите следующий адрес для доступа к странице.

Адрес: `http://<IP-адрес данного изделия>/`

IP-адрес по умолчанию: `http://192.168.0.150/`

Если веб-консоль не отображается, см. раздел «4-4. Другие неисправности» (стр. 34).

3. Введите имя пользователя и пароль.

Имя пользователя: «admin»

Пароль: «admin»

4. Нажмите «ОК».

Отобразится экран настройки.

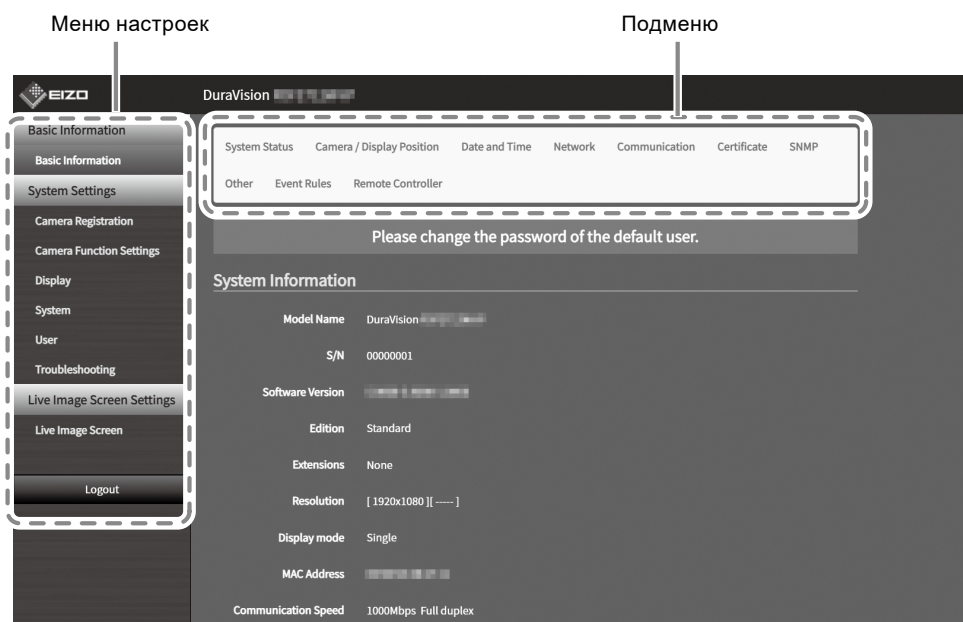

Экран настройки (Веб-консоль)

При использовании консоли монитора вместо пункта «Logout» отображается пункт «Return».

2-6. Установка даты и времени

Установка правильной даты и времени в системе поможет избежать проблем с подключением камер.

1. Перейдите в раздел «System» > «Date and Time».

2. Установите текущие дату и время.

Настройки часового пояса

| Элемент | Описание | Диапазон |
|-----------|---------------------------|--------------|
| Time Zone | Установка часового пояса. | Регион/город |

Настройки часов

| Элемент | Описание | Диапазон |
|---------------|---|----------------------------------|
| Procedure | Выбор процедуры установки времени. Элементы отображаются при использовании веб-консоли. Когда выбрана установка «Synchronize with PC», для данного изделия задается текущая дата и время на компьютере. | Вручную / Синхронизировать с ПК |
| Date and Time | Установка текущего времени. | 2018/1/1 0:00 – 2035/12/31 23:59 |

3. Нажмите «Apply».

2-7. Настройка IP-адреса

1. Перейдите в раздел «System» > «Network».

2. Задайте IP-адрес.

• Настройки сети

| Элемент | Описание | Диапазон |
|-------------------|--|---------------------------|
| IP Setting Method | Выберите способ установки IP-адреса. Примечание <ul style="list-style-type: none">Если используется сервер DHCP, выберите вариант «DHCP»; IP-адрес будет задан автоматически. Так как заданный IP-адрес нельзя проверить через веб-консоль, сделайте это через консоль монитора. | DHCP / Вручную |
| IP Address | Задайте IP-адрес, не дублирующий адрес другого устройства. | 0.0.0.1 – 255.255.255.254 |
| Subnet Mask | Если в вашей сети отсутствует шлюз, параметр «Gateway» задавать не нужно. Выберите значение по умолчанию или оставьте пустым. | |
| Gateway | Примечание <ul style="list-style-type: none">IP-адрес по умолчанию: «192.168.0.150». При установке нескольких экземпляров данного устройства задайте для них уникальные IP-адреса. За подробной информацией о проверке на предмет дублирующихся адресов обратитесь к разделу «4-6. Проверка на предмет дублирующихся IP-адресов» (стр. 35). | |

3. Нажмите «Apply».

2-8. Установка языка

1. Перейдите в раздел «System» > «Other».
2. Выберите язык из поля списка «Language».
3. Нажмите «Apply».

2-9. Регистрация камеры с помощью автоматического обнаружения

Подключенные к сети камеры можно обнаруживать и регистрировать автоматически.

Внимание

Следующие камеры и видеокодеры необходимо регистрировать вручную (см. раздел «3-4. Ручная регистрация камеры» (стр. 24)).

- Камеры, которые не могут быть обнаружены автоматически
 - Камеры, находящиеся в других подсетях, не могут быть обнаружены автоматически.
 - Для некоторых камер автоматическое обнаружение может быть отключено или разрешено только на определенный период времени после включения камеры.
- Широкоугольные/панорамные камеры с несколькими видеопотоками
- Видеокодер с несколькими подключенными камерами

1. Выберите «Camera Registration».

2. Нажмите «Auto Discovery».

3. Выполните следующие настройки.

| Элемент | Описание |
|----------|--|
| Protocol | Выберите протокол для управления камерой. «Panasonic/i-PRO»: камера Panasonic/i-PRO «AXIS»: камера Axis (VAPIX®) «ONVIF ^{*1} »: камера, совместимая с протоколом ONVIF Profile S |
| Username | Введите имя пользователя камеры. Требуется пользователь с правами администратора. |
| Password | Введите пароль камеры. |

*1 Если для параметра «Protocol» выбрано значение «ONVIF», параметр «Media Type» будет равен «Media1».

4. Нажмите «OK».

Появится список обнаруженных камер.

Автоматическое обнаружение камер зависит от камеры и конфигурации сети. Камеры, не отображающиеся в списке, необходимо регистрировать вручную.

5. Отметьте камеру, которую нужно зарегистрировать, и выберите «Add».

6. Нажмите «Apply».

Изображение с камеры появится на экране изображений в реальном времени.

Если отображается ошибка связи, см. раздел «4-2. Проблемы с регистрацией камеры» (стр. 30).

Если видеосигнал отображается неправильно, см. раздел «4-3. Проблемы с видеосигналом» (стр. 31).

2-10. Подготовка пульта дистанционного управления

1. Надавите на выступающую часть, чтобы снять крышку.

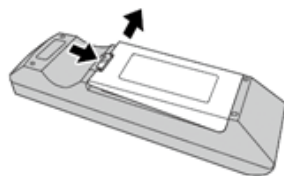

2. Вставьте батарейки типа АА и установите крышку на место.

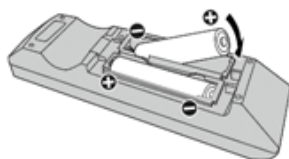

Глава 3 Прочие настройки

3-1. Обновление программного обеспечения

Выполняйте действия с помощью веб-консоли.

Для стабильной работы системы рекомендуется использовать последнюю версию программного обеспечения. Перейти на более старую версию невозможно.

1. Перейдите в раздел «System» > «Maintenance».

Отобразится текущая версия программного обеспечения.

2. В разделе «Software Update» нажмите «Browse».

3. Выберите файл программного обеспечения (с расширением duraup4).

4. Нажмите «Start».

5. Нажмите «OK» в диалоговом окне подтверждения.

Процедура запустится.

Во время процедуры индикатор питания мигает красным цветом. Не выключайте питание.

Обновление программного обеспечения занимает примерно 5 минут.

3-2. Регистрация лицензии

Выполняйте действия с помощью веб-консоли.

1. Перейдите в раздел «System» > «Maintenance».

2. В разделе «License Activation» нажмите «Activate».

3. Нажмите «Browse» и выберите файл лицензии (с расширением duralic).

Для выбора нескольких файлов лицензии нажмите кнопку «Add (+)».

4. Нажмите «Start».

Процедура запустится.

Закройте браузер и подождите 2 минуты, прежде чем повторно переходить на данную страницу.

Внимание

- Нажмите «Deactivate», чтобы деактивировать все дополнительные зарегистрированные лицензии.
-

3-3. Сохранение и загрузка данных настроек на другие изделия

Выполняйте действия с помощью веб-консоли.

Можно сохранять данные настроек изделий, прошедших процедуру настройки, и загружать их на другие изделия, подключенные к сети. Таким образом не нужно настраивать по одному устройству за раз.

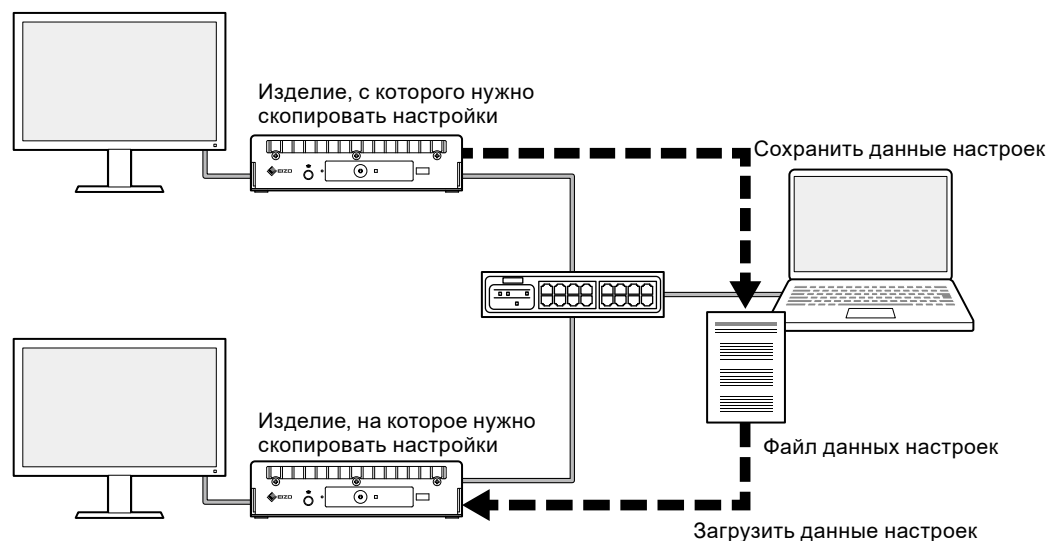

Внимание

- Заранее задайте для каждого изделия уникальный IP-адрес. Если IP-адреса будут дублироваться, веб-консоль не получится отобразить.

Примечание

- При наличии зарегистрированной лицензии Enterprise экран изображений в реальном времени может отображаться в браузере. Это удобно для удаленной проверки отображения изображения с камеры на изделии, на которое нужно скопировать настройки. За подробными сведениями о функции трансляции обратитесь к руководству пользователя.

1. Откройте веб-консоль изделия, с которого нужно скопировать настройки.

Адрес: <http://<IP-адрес изделия, с которого нужно скопировать настройки>/>

2. Перейдите в раздел «System» > «Maintenance».

3. Нажмите «Save Settings Data».

4. Задайте пароль для файла.

5. Нажмите «Execute».

6. Укажите, куда сохранить файл.

Файл данных настроек будет сохранен.

7. Откройте веб-консоль изделия, на которое нужно скопировать настройки.

Адрес: <http://<IP-адрес изделия, на которое нужно скопировать настройки>/>

8. Перейдите в раздел «System» > «Maintenance».

9. Нажмите «Load Settings Data».

10. Выберите файл данных настроек и введите заданный пароль.

Не устанавливайте флажок «Network Settings».

11. Нажмите «Execute».

Процедура завершена.

3-4. Ручная регистрация камеры

Следующие камеры и видеокодеры необходимо регистрировать вручную.

- Камеры, которые не могут быть обнаружены автоматически
- Широкоугольные/панорамные камеры с несколькими потоками разных изображений
 - Зарегистрируйте несколько широкоугольных/панорамных камер с одним IP-адресом и укажите, какой поток отображать.
- Видеокодер с несколькими подключенными камерами
 - Зарегистрируйте несколько видеокодеров с одним IP-адресом и укажите, какие потоки отображать. Для видеокодеров, использующих протокол Panasonic/i-PRO и поддерживающих несколько каналов, в поле элемента «Channel» укажите камеру, которую нужно отобразить.

1. Выберите «Camera Registration».

2. Отметьте номер позиции для регистрации и нажмите «Manual Registration».

3. Задайте каждый элемент в диалоговом окне ручной регистрации.

Отображаемые элементы различаются в зависимости от протокола. Сначала выберите «Protocol».

| Элемент | Описание | Диапазон |
|---------------|--|---------------------------------|
| Camera Name | Ввод имени камеры. Для ввода символов, не являющихся буквами и цифрами, используйте веб-консоль. Заполните поля элементов «IP Address», «Port», «Username» и «Password», затем нажмите «Obtain Camera Name», чтобы получить соответствующие данные с устройства. | Любые символы (до 100 символов) |
| IP Address | Ввод IP-адреса камеры. | 0.0.0.1 – 255.255.255.254 |
| Кнопка «Ping» | Выполняет тест подключения с участием камеры (см. раздел «4-5. Проверка соединения с камерой с помощью функции Ping» (стр. 35)). | - |
| Port | Ввод номера порта камеры. Примечание <ul style="list-style-type: none">• Стандартные номера портов: «80» («443», когда включен протокол SSL), если для элемента «Protocol» выбрана установка «Panasonic/i-PRO», «AXIS» или «ONVIF», и «554», если для элемента «Protocol» выбрана установка «DirectUri», а для элемента «URI» указан идентификатор URI потока RTSP.• Если для параметра «Protocol» выбрано значение «EIZO Streaming Gateway», введите порт доступа для веб-сервера потокового шлюза (значение по умолчанию: 80).• Если для параметра «Protocol» выбрано значение «Qognify», введите порт доступа к серверу для VMS Qognify (значение по умолчанию: 62000). | От 1 до 65535 |

| Элемент | Описание | Диапазон |
|------------------------|--|---|
| SSL | Обеспечивает защищенный обмен данными. Внимание <ul style="list-style-type: none"> Камера должна быть настроена с помощью сертификата сервера. Видеосигнал не зашифрован. Видеосигнал зашифрован, если для элемента «Protocol» выбрана установка «SRT» либо если для элемента «Protocol» выбрана установка «AXIS», а для элемента «Transmission Mode» — «SRTP over UDP» | - |
| Certificate Validation | Выберите подтверждение сертификата в процессе обмена данными SSL. Внимание <ul style="list-style-type: none"> Если для элемента «Certificate Validation» выбрана установка «On», то корневой сертификат камеры должен быть зарегистрирован под заголовком «Root Certificate» в разделе «Certificate». | Вкл/Выкл |
| Protocol | Выберите протокол для управления камерой. <ul style="list-style-type: none"> Panasonic/i-PRO камера Panasonic/i-PRO AXIS камера Axis (VAPIX) ONVIF камера, совместимая с протоколом ONVIF Profile S DirectUri выберите для подключения к идентификатору URI потока RTSP (идентификатор URI начинается с rtsp://) или к идентификатору URI потока RTP (идентификатор URI начинается с rtp://). SRT выберите для подключения к идентификатору URI потока SRT. EIZO Streaming Gateway Выберите этот вариант при подключении к DX0212-IP^{*3} с включенной функцией потокового шлюза. Qognify Выберите этот вариант при подключении с помощью VMS Qognify. | Panasonic/i-PRO / AXIS / ONVIF / DirectUri / SRT ^{*1} / EIZO Streaming Gateway / Qognify ^{*2} |
| Username | Введите имя пользователя камеры. Требуется пользователь с правами администратора. | Буквы, цифры и символы (до 32 знаков) |
| Password | Введите пароль камеры. | Буквы, цифры и символы (до 32 знаков) |

*1 Данный вариант доступен, если для изделия зарегистрирована лицензия Enterprise и лицензия расширенного функционала «SRT».

*2 Данный вариант доступен, если для изделия зарегистрирована лицензия Enterprise и лицензия расширенного функционала «Qognify».

*3 Необходимо заранее указать настройки функции потокового шлюза.

Если выбран вариант «Panasonic/i-PRO»

Одноадресная/многоадресная передача не может быть настроена посредством данного изделия. Измените режим передачи на стороне камеры.

| Элемент | Описание | Диапазон |
|------------------|---|---------------|
| Comm. Method | Выбор метода связи для передачи видеоизображения с камеры. | RTP over UDP |
| Stream | Выбор потока для подключения. | 1 / 2 / 3 / 4 |
| Channel | Выбор канала потока. | 1 / 2 / 3 / 4 |
| RS485PTZ Control | Выбор включения или отключения управления поворотной-наклонной платформой RS485 для камеры с поддержкой обмена данными RS485. | Вкл/Выкл |

Если выбран вариант «AXIS»

| Элемент | Описание | Диапазон |
|-------------------|--|--|
| Video Stream | Выбор области просмотра для потока. Нажмите «Obtain Stream», чтобы получить список областей просмотра камеры. Примечание <ul style="list-style-type: none">Область просмотра используется для просмотра части целого изображения. За подробными сведениями обратитесь к руководству пользователя камеры. | Зависит от камеры |
| Stream Profile | Укажите поток для подключения, выбрав профиль потока. Нажмите «Obtain Profile», чтобы получить список профилей камеры. Примечание <ul style="list-style-type: none">Если для камеры не зарегистрирован ни один профиль, изделие автоматически регистрирует для нее профиль «EIZO_Profile». | Зависит от камеры |
| Transmission Mode | Выбор режима передачи. | Unicast / Multicast |
| Comm. Method | Выбор метода связи для передачи видеоизображения с камеры. | RTP over UDP / RTP over RTSP / SRTP over UDP*1 |

*1 Данный вариант доступен, если для изделия зарегистрирована лицензия Enterprise. При выборе варианта «SRTP over UDP» установите флажок «SSL». А также включите настройку SRTP на камере.

Если выбран вариант «ONVIF»

| Элемент | Описание | Диапазон |
|-------------------|---|------------------------------|
| Media Type | Выберите тип медиаданных. <ul style="list-style-type: none">Media1 (настройка по умолчанию) Выберите этот вариант при подключении к потокам H.264 или MJPEG.Media2 Выберите для подключения к потокам H.265 или H.264. | Media1 / Media2 |
| Media Profile | Укажите поток для подключения, выбрав профиль медиаданных. Нажмите «Obtain Profile», чтобы получить список профилей камеры. | Зависит от камеры |
| Transmission Mode | Выбор режима передачи. | Unicast / Multicast |
| Comm. Method | Выбор метода связи для передачи видеоизображения с камеры. | RTP over UDP / RTP over RTSP |

Если выбран вариант «DirectUri»

| Элемент | Описание | Диапазон |
|-------------------|--|--|
| URI | Введите идентификатор URI потока RTSP (идентификатор URI начинается с rtsp://) или идентификатор URI потока RTP (идентификатор URI начинается с rtp://). | Буквы и цифры (до 1023 символов) |
| Transmission Mode | Выбор режима передачи. | Unicast / Multicast / Source-Specific Multicast |
| Comm. Method | Выбор метода связи для передачи видеоизображения с камеры | RTP over UDP / RTP over RTSP / MPEG2-TS over UDP |

Примечание

- Для получения потока в формате MPEG2-TS по протоколу RTP выберите установку «RTP over UDP» или «RTP over RTSP» для элемента «Comm. Method».
- Для получения потока в формате MPEG2-TS по протоколу UDP проверьте следующее.
 - Укажите номер порта (от 1024 до 65535) для получения потока в поле элемента «Port» и выберите установку «MPEG2-TS over UDP» для элемента «Comm. Method».
 - Следует предварительно выполнить для этого изделия настройку потоковой передачи с передающего устройства.
 - Для передачи данных, не являющейся многоадресной, оставьте поле IP-адреса пустым.

Если выбран вариант «SRT»

Данное изделие работает в режиме Caller. Установите для камеры режим Listener.

| Элемент | Описание | Диапазон |
|------------|---|---------------------------------------|
| Latency | Настройка времени задержки | От 20 мс до 8000 мс |
| URI | Введите идентификатор URI потока SRT (идентификатор URI начинается с rtp://). | Буквы и цифры (до 1023 символов) |
| Passphrase | Настройка кодовой фразы. | Буквы, цифры и символы (до 79 знаков) |

Когда выбран вариант «EIZO Streaming Gateway»

| Элемент | Описание | Диапазон |
|--------------------------------|--|---------------------------------------|
| Stream List | Укажите поток для подключения. Нажмите кнопку «Obtain Stream List», чтобы получить список потоков от передающего устройства. | - |
| RTSP — Username | Имя пользователя RTSP устанавливается автоматически. Кроме того, оно может измениться. | Буквы, цифры и символы (до 79 знаков) |
| RTSP — Password | Пароль RTSP устанавливается автоматически. Кроме того, он может измениться. | Буквы, цифры и символы (до 79 знаков) |
| RTSP — Connection method | Выбор метода связи для передачи видеоизображения с камеры. | RTP через RTSP |
| SRT — Latency* ¹ | Задайте значение задержки. | От 20 мс до 8000 мс |
| SRT — Passphrase* ¹ | Кодовая фраза устанавливается автоматически. Кроме того, она может измениться. | Буквы, цифры и символы (до 79 знаков) |

*¹ Данный вариант доступен, если для изделия зарегистрирована лицензия Enterprise и лицензия расширенного функционала «SRT».

Если выбран вариант «Qognify»

| Элемент | Описание | Диапазон |
|--------------|--|----------------|
| Camera List | Нажмите кнопку «Obtain Camera List» для отображения полученной информации. | - |
| Comm. Method | Выбор метода связи для передачи видеоизображения с камеры. | RTP через RTSP |

4. Нажмите «OK».

5. Нажмите «Apply».

Изображение с камеры появится на экране изображений в реальном времени.

Если отображается ошибка связи, см. раздел «4-2. Проблемы с регистрацией камеры» (стр. 30).

Если видеосигнал отображается неправильно, см. раздел «4-3. Проблемы с видеосигналом» (стр. 31).

Глава 4 Поиск и устранение неисправностей

4-1. Проблемы с питанием

| Неисправность | Причина и действия по устранению |
|--|---|
| 1. Не отображается экран изображений в реальном времени | <ul style="list-style-type: none">• Индикатор питания не включен<ul style="list-style-type: none">- Правильно ли подключено питание? Подключите адаптер переменного тока или сетевой концентратор с поддержкой технологии PoE+.- Правильно ли подключены шнуры питания адаптера переменного тока и сетевого концентратора?• Индикатор питания светится красным<ul style="list-style-type: none">- Нажмите кнопку питания (⏻) на передней панели изделия.- Подключено к сетевому концентратору с поддержкой технологии PoE, но получаемого напряжения недостаточно. Выполните подключение к сети с поддержкой технологии PoE+ или к адаптеру переменного тока (продается отдельно).• Индикатор питания светится синим<ul style="list-style-type: none">- Убедитесь, что данное изделие правильно подключено к монитору с помощью кабеля HDMI. Подключайте к порту HDMI 1, а не к порту HDMI 2.- Извлеките кабель HDMI и подключите его снова.- Проверьте, выбран ли на мониторе входной сигнал HDMI. Убедитесь, что монитор настроен верно. За подробными сведениями обратитесь к руководству пользователя монитора. |
| 2. После отключения электричества больше не отображается изображение с камеры | <ul style="list-style-type: none">• Если отображается код ошибки «E**-**», см. раздел «4-3. Проблемы с видеосигналом» (стр. 31).• Отправьте камере запрос на продолжение потокового вещания.<ul style="list-style-type: none">- При использовании консоли монитора с помощью мыши выберите значок настроек (⚙️), чтобы открыть экран настройки, затем нажмите «Back», чтобы вернуться на экран изображений в реальном времени.- При использовании веб-консоли выберите «Live Image Screen» > «Other», затем нажмите «Execute» в разделе «Stream Refresh».• В зависимости от камеры при отключении и повторном включении питания настройки могут быть сброшены. Убедитесь, что камера настроена верно (см. раздел «2-2. Настройка камер» (стр. 11)). |
| 3. Внезапный полный перезапуск | <ul style="list-style-type: none">• Если температура внутри изделия поднимается до высоких значений, оно может снова и снова перезапускаться. Проверьте температуру вокруг изделия. Внутренняя температура может подниматься до высоких значений, если изделие эксплуатируется в тесном или плохо вентилируемом месте и если во время эксплуатации на нем находятся какие-либо предметы. |

4-2. Проблемы с регистрацией камеры

| Неисправность | Причина и действия по устранению |
|---|--|
| 1. При нажатии «Apply» в разделе автоматического обнаружения отображается ошибка связи | <ul style="list-style-type: none">• Убедитесь, что на камере задан пароль (см. раздел «2-2. Настройка камер» (стр. 11)).• Убедитесь, что у пользователя есть права администратора.• Если для камер заданы разные имена пользователя и пароли, проверьте номер позиции, для которой отображается ошибка, нажмите «Manual Registration» и повторно введите имя пользователя и пароль. |
| 2. При нажатии «Apply» в разделе ручной регистрации отображается ошибка связи | <ul style="list-style-type: none">• Убедитесь, что на камере задан пароль (см. раздел «2-2. Настройка камер» (стр. 11)).• Убедитесь, что у пользователя есть права администратора.• Убедитесь, что IP-адрес, порт протокола HTTP (обычно 80), имя пользователя и пароль камеры указаны верно.• Убедитесь, что с камерой можно установить соединение (см. раздел «4-5. Проверка соединения с камерой с помощью функции Ping» (стр. 35)).• Камеры, не проверенные компанией EIZO, могут быть несовместимы с данным изделием. Попробуйте зарегистрировать камеры, используя протокол «DirectUri». Для указания идентификатора URI потока RTSP (идентификатор URI начинается с rtsp://) в качестве идентификатора URI см. руководство пользователя камеры или обратитесь к ее производителю. При подключении по протоколу «DirectUri» видеосигнал можно отобразить, но PTZ-управление и изменение настроек на стороне камеры будут недоступны. |

4-3. Проблемы с видеосигналом

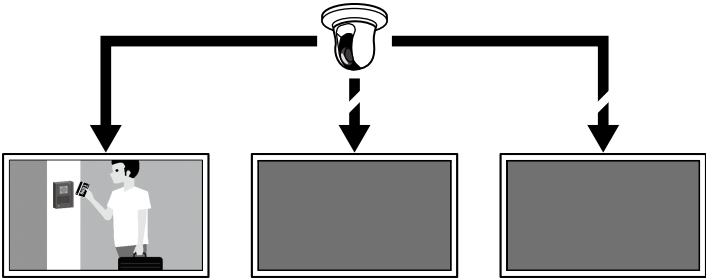
| Неисправность | Причина и действия по устранению |
|---|--|
| <p>1. Отображается сообщение об ошибке «E**-**»</p> <p>Если проблема сохранилась, см. раздел «3. Изображение отображается неправильно» (стр. 33)</p> | <ul style="list-style-type: none"> • E01-** <ul style="list-style-type: none"> - Убедитесь, что потоковое вещание камеры настроено верно (см. раздел «2-2. Настройка камер» (стр. 11)). - Камера может работать неправильно из-за высокой нагрузки. Отключите другие сетевые устройства, имеющие доступ к камере, или уменьшите ее разрешение или скорость передачи данных. - Если камеры подключены к разным подсетям, убедитесь, что на роутере, объединяющем подсети, разрешен обмен данными TCP/UDP. • E02-** <ul style="list-style-type: none"> E02-02 <ul style="list-style-type: none"> - Сбой аутентификации. Убедитесь, что имя пользователя и пароль камеры указаны верно. E02-03 <ul style="list-style-type: none"> - Потоковое вещание остановлено. Если сбой вызван выключением или отключением камеры, ошибка изменится на E02-04. - Если камеры подключены к разным подсетям, убедитесь, что на роутере, объединяющем подсети, разрешен обмен данными TCP/UDP. E02-04 <ul style="list-style-type: none"> - Проверьте, включено ли питание камеры. - Убедитесь, что с камерой можно установить соединение (см. раздел «4-5. Проверка соединения с камерой с помощью функции Ping» (стр. 35)). - Убедитесь, что для изделия или камеры нет дублирующихся IP-адресов (см. раздел «4-6. Проверка на предмет дублирующихся IP-адресов» (стр. 35)). <p>Если IP-адреса изделий дублируются, изображение с камеры появится только на одном мониторе.</p> <div style="text-align: center;">  <p>Изделия с дублирующимися IP-адресами</p> </div> <ul style="list-style-type: none"> E02-07 <ul style="list-style-type: none"> - Если включена установка «Certificate Validation», убедитесь, что верно указаны дата истечения срока действия сертификата и другая информация. |

| Неисправность | Причина и действия по устранению |
|---|--|
| | <ul style="list-style-type: none"> • E03-** - Возможно, превышены пропускная способность сети или возможности отображения данного изделия. Уменьшите разрешение и/или скорость передачи данных камеры (см. раздел «2-2. Настройка камер» (стр. 11)). • E04-** - Может быть установлено разрешение, которое несовместимо с данным изделием. Попробуйте изменить разрешение камеры (см. раздел «2-2. Настройка камер» (стр. 11)). • E05-** - Формат потока камеры может отличаться от формата, используемого в данном изделии. Проверьте настройки камеры и данного изделия и затем перезапустите изделие. • E06-** - Возможно, неправильно настроено значение для многоадресной передачи. Проверьте настройки камеры. • E07-** - Может отсутствовать подключение к сети (например, из-за того, что сетевой кабель не подключен к изделию). Проверьте сетевое подключение. • E08-** - Отсутствует лицензия для использования протокола камер. Проверьте лицензию. • E09-** - Возможно, размер данных, которые вы пытаетесь воспроизвести, превышает предельный объем загрузки для этого изделия. Попробуйте изменить время записи и настройки камеры. - Возможно, формат данных, которые вы пытаетесь воспроизвести, не поддерживается этим изделием. Проверьте настройки камеры. |
| <p>2. Движущиеся объекты замедляются или ускоряются</p> <p>Если проблема сохранилась, см. раздел «3. Изображение отображается неправильно» (стр. 33)</p> | <ul style="list-style-type: none"> • Поток может содержать В-кадры. Выберите «Live Image Screen» > «Other» и для элемента «B frame decode buffer» выберите установку «On». Если проблема сохраняется, переключите установку обратно на «Off». Если причиной проблемы являются В-кадры, ее также можно устранить путем выключения В-кадров на камере. • Кадры могут не выводиться в соответствии с меткой времени с камеры. Выберите «Live Image Screen» > «Other» и для элемента «Sync timestamp» выберите установку «On». Если проблема сохраняется, переключите установку обратно на «Off». |

| Неисправность | Причина и действия по устранению |
|--|---|
| <p>3. Изображение отображается неправильно</p> <ul style="list-style-type: none"> • Изображения искажены • Изображения на дисплее негладкие • Изображения черные • Изображения отображаются или искажаются время от времени | <ul style="list-style-type: none"> • Выберите «Live Image Screen» > «Other» и для элемента «Network traffic condition» выберите установку «On». В правом верхнем углу изображения отображается кружок, обозначающий состояние передачи данных. Если кружок зеленого цвета, передача данных проходит нормально. <div data-bbox="940 378 1147 501" style="text-align: center;">  </div> <p>Если кружок желтого или красного цвета, получение пакетов проходит с ошибками. Существует проблема с камерой или сетевым маршрутом.</p> <ul style="list-style-type: none"> - Камера может работать неправильно из-за высокой нагрузки. Отключите другие сетевые устройства, имеющие доступ к камере, или уменьшите ее разрешение или скорость передачи данных. - Убедитесь, что нет неполадок с роутером, концентраторами или сетевыми кабелями в рамках сетевого маршрута. <p>Если кружок серого цвета, поток превосходит заявленную производительность данного изделия.</p> <ul style="list-style-type: none"> - Уменьшите разрешение и/или скорость передачи данных камеры. <ul style="list-style-type: none"> • Убедитесь, что для изделия или камеры нет дублирующихся IP-адресов (см. раздел «4-6. Проверка на предмет дублирующихся IP-адресов» (стр. 35)). • Убедитесь, что у пользователя камеры есть права администратора. • Убедитесь, что потоковое вещание камеры настроено верно (см. раздел «2-2. Настройка камер» (стр. 11)). • Если используется протокол «AXIS» или «ONVIF» и режим передачи «Unicast», выберите в качестве способа подключения «RTP over RTSP». Так как для потоковой передачи данных используется протокол TCP, возможно, проблему получится решить с помощью контроля пакетов. • Проверьте, подходят ли используемые концентраторы и сетевые кабели для такого объема передаваемой информации. Если используется режим передачи Unicast (Одноадресная передача), объем передаваемой информации рассчитывается по следующей формуле: (скорость передачи данных камеры) × (количество подключений). • Выберите «Troubleshooting» > «Network Connection Status» и проверьте текущую пропускную способность канала связи (отправка, прием). |

4-4. Другие неисправности

| Неисправность | Причина и действия по устранению |
|---|--|
| 1. Невозможно войти в систему | <ul style="list-style-type: none">• Повторно введите имя пользователя и пароль.• Сбросьте данные учетной записи с помощью кнопки сброса и войдите в систему с учетной записью, настроенной по умолчанию (см. раздел «1-2. Средства управления и их функции» (стр. 7)). |
| 2. Невозможно отобразить экран настройки | <ul style="list-style-type: none">• Необходимо войти в систему как пользователь уровня «ADMIN».• Для выполнения настроек требуется мышь USB. Невозможно выполнить настройки с помощью пульта дистанционного управления. |
| 3. Неправильно отображаются установленные дата и время | <ul style="list-style-type: none">• Если в течение недели или дольше к системе не подключена подача питания, дата и время отображаются неправильно. В таком случае задайте дату и время заново (см. раздел «2-6. Установка даты и времени» (стр. 18)). |
| 4. Невозможно открыть веб-консоль в браузере | <ul style="list-style-type: none">• Убедитесь, что для изделия нет дублирующихся IP-адресов (см. раздел «4-6. Проверка на предмет дублирующихся IP-адресов» (стр. 35)).• Проверьте, правильно ли указан IP-адрес компьютера (см. раздел «4-7. Проверка IP-адреса компьютера» (стр. 36)). |
| 5. Происходит сбой регистрации лицензии | <ul style="list-style-type: none">• Убедитесь, что в системе правильно заданы дата и время (см. раздел «2-6. Установка даты и времени» (стр. 18)).• Отправьте своему поставщику лицензии код ошибки, название модели, серийный номер и версию программного обеспечения изделия вместе с неработающим файлом лицензии. |
| 6. Не работает мышь/клавиатура | <ul style="list-style-type: none">• Надлежащим образом подключите кабель USB.• Извлеките кабель USB и подключите его снова.• Убедитесь, что выключена функция блокировки USB (за подробными сведениями обратитесь к документу «Руководство пользователя»). |
| 7. Невозможно изменить положение вывода изображения с камеры | <ul style="list-style-type: none">• Камерой могут управлять пользователи уровней «CAMERA CONTROL» и «ADMIN» (за подробными сведениями обратитесь к документу «Руководство пользователя»).• Положение вывода изображения с камеры невозможно изменить во время последовательного отображения (за подробными сведениями обратитесь к документу «Руководство пользователя»). |

4-5. Проверка соединения с камерой с помощью функции Ping

Чтобы произвести опрос, выполните одно из следующих действий.

- Нажмите «Ping» в диалоговом окне ручной регистрации.
- Перейдите в раздел «Troubleshooting» > «Connection Confirmation», затем выберите камеру и нажмите «Run».

Если с камерой невозможно установить соединение, отобразится сообщение «Destination Host Unreachable». Убедитесь, что камера включена и нет неполадок с роутером, концентраторами или сетевыми кабелями в рамках сетевого маршрута.

Пример результата выполнения

- Если с камерой возможно установить соединение

```
PING 192.168.0.27 (192.168.0.27) 56(84) bytes of data.  
64 bytes from 192.168.0.27: icmp_seq=1 ttl=64 time=0.741 ms  
64 bytes from 192.168.0.27: icmp_seq=2 ttl=64 time=0.771 ms  
64 bytes from 192.168.0.27: icmp_seq=3 ttl=64 time=0.797 ms
```

- Если с камерой невозможно установить соединение

```
PING 192.168.0.27 (192.168.0.27) 56(84) bytes of data.  
From 192.168.0.150 icmp_seq=1 Destination Host Unreachable  
From 192.168.0.150 icmp_seq=2 Destination Host Unreachable  
From 192.168.0.150 icmp_seq=3 Destination Host Unreachable
```

4-6. Проверка на предмет дублирующихся IP-адресов

Выберите «Troubleshooting» > «Network Connection Status» и нажмите «Current Status». Если IP-адрес данного изделия дублируется на других устройствах, для каждого дублирующегося устройства отобразится сообщение «Unicast reply from». Задайте уникальные IP-адреса.

Пример результата выполнения

- Если нет дублирующихся IP-адресов

```
ARPING 192.168.0.150 from 0.0.0.0 eth0  
Sent 2 probes (2 broadcast(s))  
Received 0 response(s)
```

- Если есть дублирующиеся IP-адреса

```
ARPING 192.168.0.150 from 0.0.0.0 eth0  
Unicast reply from 192.168.0.150 [00:00:00:00:00:00]*1  
Sent 2 probes (2 broadcast(s))  
Received 1
```

*1 Отобразится MAC-адрес дублирующегося устройства.

4-7. Проверка IP-адреса компьютера

Для компьютера с ОС Windows можно проверить и изменить сетевые настройки порта локальной сети, выполнив следующие действия.

1. Нажмите клавиши Windows + R.

2. Введите `ncpa.cpl` в окне «Выполнить» и нажмите «ОК».

3. Найдите в списке элемент «Ethernet» и дважды нажмите его.

Если имеется несколько портов локальной сети, также будут отображаться элементы «Ethernet 2» и «Ethernet 3».

4. Выберите элемент «Протокол Интернета версии 4 (TCP/IPv4)» и нажмите «Свойства».

5. Измените настройки сети и нажмите «ОК».

За подробными сведениями о настройках обратитесь к производителю компьютера.

ОГРАНИЧЕННАЯ ГАРАНТИЯ

EIZO Corporation (называемая в дальнейшем «EIZO») и авторизованные EIZO дистрибуторы (называемые в дальнейшем «Дистрибуторы») гарантируют, в соответствии с условиями и пунктами этой ограниченной гарантии (называемой в дальнейшем «Гарантия»), первичному покупателю (называемому в дальнейшем «Первоначальный покупатель»), который приобрел у EIZO или Дистрибуторов продукт, указанный в этом документе (называемый в дальнейшем «Продукт»), что EIZO или Дистрибуторы на свое усмотрение либо бесплатно отремонтируют, либо бесплатно заменят Продукт, если Первоначальный покупатель признает в пределах Гарантийного срока (определенного ниже), что Продукт неисправен или он поврежден в процессе нормального использования продукта в соответствии с описанием в инструкции по эксплуатации Продукта (называемой в дальнейшем «Руководство пользователя»).

Гарантийный период ограничен сроком два (2) года от даты приобретения Продукта (называемый в дальнейшем «Гарантийный период»). EIZO и Дистрибуторы не несут никакой ответственности и не берут обязательств относительно Продукта по отношению к Первоначальному покупателю или по отношению к любым третьим сторонам, кроме обязательств, оговоренных в этой Гарантии.

Компания EIZO и дистрибуторы прекращают поставку и хранение любых запчастей продукта (за исключением образцов для разработки) по истечении семи (7) лет после прекращения выпуска продукта. В случае ремонта монитора. В случае ремонта устройства, EIZO и Дистрибуторы будут использовать запчасти, которые соответствуют нашим стандартам контроля качества. Если устройство невозможно отремонтировать из-за его состояния или отсутствия нужной детали, то вместо ремонта компания EIZO и ее дистрибуторы могут предлагать замену неисправного устройства на устройство с аналогичными характеристиками.

Гарантия действительна только в странах или регионах, где расположены Дистрибуторы. Гарантия не ограничивает никакие законные права Первоначального покупателя.

Несмотря на другие условия этой Гарантии EIZO и Дистрибуторы не несут никаких обязательств согласно этой Гарантии в любом из перечисленных ниже случаев:

- (а) Любые дефекты Продукта, вызванные повреждениями при перевозке, модификацией, изменением, неправильным обращением, неправильным использованием, авариями, неправильной установкой, стихийными бедствиями, прилипшей пылью, неправильным уходом и/или неправильным ремонтом третьей стороной, отличной от EIZO или Дистрибуторов;
- (б) Любые несовместимости Продукта из-за технических усовершенствований и/или изменения технических норм;
- (в) Любое повреждение датчика, включая ухудшение результатов измерения датчиком;
- (г) Любые дефекты Продукта, вызванные внешними устройствами;
- (д) Любые дефекты Продукта, вызванные использованием в условиях окружающей среды, отличных от предполагаемых EIZO и Дистрибуторами;
- (е) Любой износ комплектующих Продукта (например, кабелей, Руководство пользователя, диска CD-ROM и т.д.);
- (ж) Любой износ расходных частей и/или принадлежностей Продукта (например, батареек, пульта дистанционного управления, стилуса и т.д.);
- (з) Любые деформации, изменения цвета и/или искривления внешних частей Продукта;
- (и) Любые дефекты Продукта, вызванные внешним оборудованием;
- (к) Любой износ или неисправности охлаждающего вентилятора, вызванные прилипшей пылью.

Чтобы получить техническое обслуживание в рамках Гарантии, Первоначальный покупатель должен доставить Продукт местному Дистрибутору, оплатив перевозку, в его оригинальной упаковке или в другой соответствующей упаковке, обеспечивающей равноценную степень защиты, принимая во внимание риск повреждения и/или утерю при транспортировке. При запросе технического обслуживания в рамках Гарантии Первоначальный покупатель должен предоставить свидетельство покупки продукта и даты покупки.

Гарантийный период для любого замененного и/или отремонтированного продукта в рамках Гарантии истекает в конце завершения срока действия оригинального Гарантийного периода.

EIZO или ДИСТРИБУТОРЫ НЕ НЕСУТ ОТВЕТСТВЕННОСТИ ЗА ЛЮБЫЕ ПОВРЕЖДЕНИЯ ИЛИ УТЕРЮ ДАННЫХ ИЛИ ДРУГОЙ ИНФОРМАЦИИ, ХРАНЯЩИХСЯ НА КАКИХ-ЛИБО НОСИТЕЛЯХ ИНФОРМАЦИИ ИЛИ НА ЛЮБЫХ ДРУГИХ ЧАСТЯХ ПРОДУКТА, КОТОРЫЙ ВОЗВРАЩЕН EIZO или ДИСТРИБУТОРАМ ДЛЯ РЕМОНТА. EIZO и ДИСТРИБУТОРЫ НЕ ПРЕДОСТАВЛЯЮТ ДОПОЛНИТЕЛЬНЫЕ ГАРАНТИИ в явной или неявной форме, в том числе относительно устройства и его качества работы, производительности, товарных характеристик или пригодности для отдельных применений. ни при каких условиях EIZO или ДИСТРИБУТОРЫ НЕ НЕСУТ ОТВЕТСТВЕННОСТИ за ЛЮБОЙ СЛУЧАЙНЫЙ, КОСВЕННЫЙ, СПЕЦИАЛЬНЫЙ, ПОБОЧНЫЙ или ИНОЙ УЩЕРБ (включая, БЕЗ ОГРАНИЧЕНИЙ, УЩЕРБ ИЗ-ЗА НЕПОЛУЧЕННОЙ ПРИБЫЛИ, ПРЕРЫВАНИЯ БИЗНЕСА, ПОТЕРИ КОММЕРЧЕСКОЙ ИНФОРМАЦИИ или ЛЮБЫЕ ДРУГИЕ ФИНАНСОВЫЕ ПОТЕРИ), ВОЗНИКШИЙ ИЗ-ЗА ИСПОЛЬЗОВАНИЯ или НЕВОЗМОЖНОСТИ ИСПОЛЬЗОВАТЬ ПРОДУКТ или в ЛЮБОЙ ДРУГОЙ СВЯЗИ с ПРОДУКТОМ, ЛИБО ОСНОВАННЫЙ НА КОНТРАКТНЫХ ОТНОШЕНИЯХ, ГРАЖДАНСКИХ ПРАВОНАРУШЕНИЯХ, НЕБРЕЖНОСТИ, ПРИЧИНЕНИЯ УЩЕРБА ТРЕТЬЕЙ СТОРОНЕ или ЧЕМ-ЛИБО ЕЩЕ, ДАЖЕ ЕСЛИ EIZO или ДИСТРИБУТОРЫ БЫЛИ УВЕДОМЛЕННЫ о ВОЗМОЖНОСТИ ТАКОГО УЩЕРБА. ЭТО ИСКЛЮЧЕНИЕ ТАКЖЕ ВКЛЮЧАЕТ ЛЮБЫЕ ОБЯЗАТЕЛЬСТВА, КОТОРЫЕ МОГУТ ВОЗНИКНУТЬ в РЕЗУЛЬТАТЕ ТРЕБОВАНИЙ ТРЕТЬЕЙ СТОРОНЫ в ОТНОШЕНИИ ПЕРВОНАЧАЛЬНОГО ПОКУПАТЕЛЯ. СУЩЕСТВОМ ЭТОГО ПОЛОЖЕНИЯ ЯВЛЯЕТСЯ ОГРАНИЧЕНИЕ ПОТЕНЦИАЛЬНОЙ ОТВЕТСТВЕННОСТИ EIZO и ДИСТРИБУТОРОВ, ВОЗНИКАЮЩЕЙ ИЗ-ЗА ЭТОЙ ОГРАНИЧЕННОЙ ГАРАНТИИ ИЛИ ПРОДАЖ.

