

Bruksanvisning

RadiForce® MX242W

LCD-fargeskjerm

Viktig







Les denne bruksanvisningen og installasjonshåndboken (egen bok) nøye for å gjøre deg kjent med sikker og effektiv bruk.

-
- Se installasjonshåndboken for justeringer og innstillinger.
 - Den nyeste bruksanvisningen kan lastes ned fra våre nettsider:
<http://www.eizoglobal.com>
-



SIKKERHETSSYMBOLER

Denne håndboken og dette produktet bruker sikkerhetssymbolene nedenfor. De angir kritisk informasjon. Les denne informasjonen grundig.

 ADVARSEL Hvis ikke informasjonen i en ADVARSEL overholdes, kan det resultere i alvorlig personskade og situasjonen kan være livstruende.	 FORSIKTIG Hvis ikke informasjonen i en FORSIKTIGHETSADVARSEL overholdes, kan det resultere i moderat personskade og/eller skade på eiendom eller skade på produktet.
 Indikerer behov for å rette fokus mot teksten. For eksempel illustrerer symbolet  faretypen, så som «fare for elektrisk støt».	
 Indikerer en forbudt handling. For eksempel illustrerer symbolet  en spesiell forbudt handling, så som «Skal ikke demonteres».	
 Indikerer en obligatorisk handling som må utføres. For eksempel illustrerer symbolet  varsel om generelt påbud, så som «Jorde enheten».	

Dette produktet er tilpasset spesifikt for bruk i regionen det opprinnelig ble sendt til. Hvis den brukes utenfor denne regionen, kan det hende at produktet ikke fungerer som angitt i spesifikasjonene.

Ingen deler av denne håndboken kan reproduseres, lagres i et søkesystem, eller sendes, i noen form eller på noen måte, elektronisk, mekanisk eller på annen måte, uten forutgående skriftlig tillatelse fra EIZO Corporation.

EIZO Corporation er ikke forpliktet til å holde innsendt materiale eller informasjon konfidensiell, med mindre det på forhånd er inngått avtaler i overensstemmelse med EIZO Corporations mottak av nevnte informasjon. Selv om det er gjort anstrengelser for å sikre at denne håndboken inneholder oppdatert informasjon, må du være oppmerksom på at spesifikasjonene til EIZO-skjermen kan endres uten forvarsel.

FORHOLDSREGLER

VIKTIG

- Dette produktet er tilpasset spesifikt for bruk i regionen det opprinnelig ble sendt til. Hvis produktet brukes utenfor regionen, kan det hende at det ikke fungerer som angitt i spesifikasjonene.
- For å ivareta personsikkerhet og korrekt vedlikehold, skal dette avsnittet og forsiktighetserklæringer på skjermen leses grundig.

Plassering av forsiktighetserklæringer

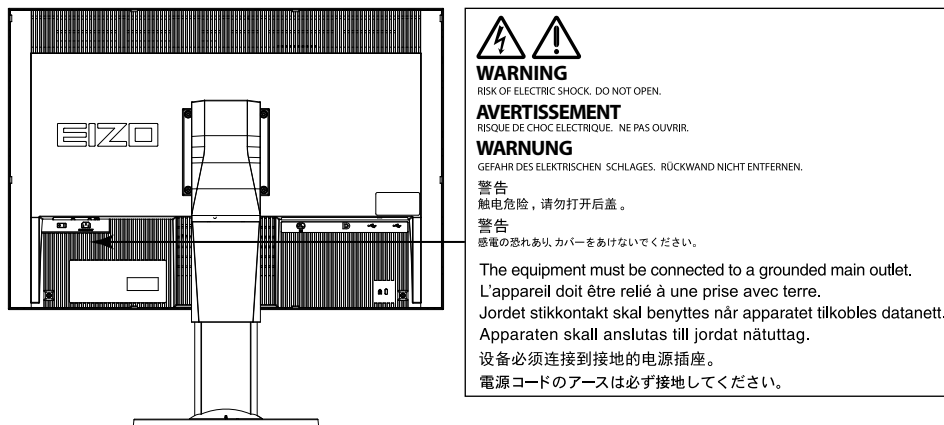

Symboler på enheten

Symbol	Dette symbolet angir	
	Hovedstrømbryter:	Trykk for å slå av hovedstrømmen til skjermen.
	Hovedstrømbryter:	Trykk for å slå på hovedstrømmen til skjermen.
	Strømknapp:	Trykk for å slå av eller på strømmen til skjermen.
	Vekselstrøm	
	Varsel om elektrisk fare	
	FORSIKTIG:	Se «SIKKERHETSSYMBOLER» (side 2).
	WEEE-merket:	Produktet må kastes separat. Materialer kan resirkuleres.
	CE-merking:	Merket for EU-samsvar i henhold til bestemmelsene i rådsdirektiv og/eller forordning (EU).
	Medisinsk utstyr i EU	
	Importør i EU	
	Autorisert representant i EU	

ADVARSEL

Hvis enheten begynner å avgi røyk, lukter som om noe brenner eller lager merkelige lyder, skal du koble fra alle strømkontakter fra umiddelbart og kontakte din lokale EIZO-representant for råd.

Forsøk på å bruke en enhet som ikke virker som den skal, kan resultere i brann, elektrisk sjokk eller skade på utstyret.

Ikke åpne kabinettet eller modifier enheten.

Hvis kabinettet åpnes eller enheten modifieres, kan det resultere i brann, elektrisk sjokk eller brannskader.



Overlat all service til kvalifisert servicepersonell.

Forsøk ikke selv å utføre servicearbeid på dette produktet, fordi åpning eller fjerning av deksler kan resultere i brann, elektrisk støt eller skade på utstyret.

Hold små gjenstander unna enheten, og ikke la enheten komme i kontakt med væsker.

Dersom små gjenstander faller ned i ventilasjonsåpningene og inn i kabinettet, eller dersom det kommer væske ned i kabinettet, kan det føre til brann, elektrisk støt eller skade på utstyret. Hvis en gjenstand eller væske kommer inn i kabinettet, må du umiddelbart koble fra enheten. Få en kvalifisert servicetekniker til å kontrollere enheten før den tas i bruk igjen.



Sett enheten på et solid og stabilt sted.

En enhet som er plassert på et uegnet underlag, kan falle ned og det kan oppstå personskaade eller skade på utstyret. Hvis enheten faller ned, skal du koble fra alle strømkontakter umiddelbart og kontakte din lokale EIZO-representant for råd. Ikke bruk en skadet enhet. Bruk av en skadet enhet kan resultere i brann eller elektrisk støt.



Bruk enheten på et egnet sted.

Hvis ikke kan det føre til brann, elektrisk støt eller skade på utstyret.

- Ikke plasser enheten utendørs.
- Ikke plasser enheten i transportsystemer (skip, fly, tog, biler osv.).
- Ikke plasser enheten i støvete eller fuktige omgivelser.
- Ikke plasser enheten på steder der det kan komme vann på skjermen (badeværelse, kjøkken osv.).
- Ikke plasser enheten på et sted der det kommer damp direkte på skjermen.
- Ikke plasser enheten i nærheten av varmegenererende utstyr eller luftfuktere.
- Ikke plasser enheten på et sted hvor produktet utsettes for direkte sollys.
- Ikke plasser enheten i omgivelser med brennbar gass.
- Må ikke plasseres i miljøer med korrosive gasser (Slik som svoveldioksid, hydrogensulfid, nitrogendioksid, klor, ammoniakk og ozon).
- Må ikke plasseres i miljø med støv, komponenter som øker korrosjon i atmosfæren (slik som natriumklorid og svovel), ledende metaller og lignende.



For å unngå kvelningsfare skal plastemballasjen oppbevares utilgjengelig fra babyer og barn.

Bruk den vedlagte strømkabelen og koble den til den standard strømutgangen.

Forsikre deg om at spenningen i uttaket ikke er høyere enn spenningen som er godkjent for strømkabelen.

Hvis ikke kan det føre til brann eller elektrisk støt.

Strømforsyning: 100–240 Vac 50/60 Hz

Grip bestemt om pluggen og trekk for å koble fra strømkabelen.

Rykking i kabelen kan føre til skade og resultere i brann eller elektrisk støt.





ADVARSEL

Utstyret må kobles til et jordet strømuttak.

Hvis ikke kan det føre til brann eller elektrisk støt.



Bruk korrekt spenning.

- Enheten er designet for bruk kun med en bestemt spenning. Tilkobling til annen spenning enn det som er spesifisert i denne bruksanvisningen, kan forårsake brann, elektrisk støt eller skade på utstyret.
Strømforsyning: 100–240 Vac 50/60 Hz
 - Ikke overbelast strømkretsen, da dette kan resultere i brann eller elektrisk støt.
-

Håndter strømkabelen forsiktig.

- Ikke legg kabelen under enheten eller andre tunge gjenstander.
- Ikke dra i eller lag knute på kabelen.



Slutt å bruke strømkabelen hvis den blir skadet. Bruk av en skadet kabel kan resultere i brann eller elektrisk støt.

Av hensyn til elektrisk sikkerhet, må du ikke koble fra eller koble til strømkabelen i nærvær av pasienter.

Ikke rør pluggen og strømkabelen når det tordner.

Dette kan resultere i elektrisk sjokk.



Ved montering av en arm, må du lese brukerhåndboken til armen og installere enheten på sikker måte.

Hvis ikke kan det føre til at enheten løsner, og det kan resultere i personskaade eller skade på utstyret. Før installasjon må du kontrollere at skrivebord, vegger og annet som armen er festet på, har tilstrekkelig mekanisk styrke. Hvis enheten har falt ned, må du spørre din lokale EIZO-representant for råd. Ikke bruk en skadet enhet. Bruk av en skadet enhet kan resultere i brann eller elektrisk støt. Ved remontering til vippestativet, skal du bruke de samme skruene og stram de godt til.

Ikke ta på en skadet LCD-skjerm direkte med bare hender.

Det flytende krystallet som kan lekke ut fra skjermen, er giftig hvis det kommer i øynene eller munnen. Vask grundig hvis noen del av huden eller kroppen kommer i direkte kontakt med skjermen. Kontakt lege hvis det oppstår fysiske symptomer.



Lamper med fluorescerende bakgrunnslys inneholder kvikksølv (produkter med lamper med LED-bakgrunnslys inneholder ikke kvikksølv). Kast lampene i samsvar med gjeldende miljølovgivning.

Eksponering for elementært kvikksølv kan resultere i påvirkning av nervesystemet, inkludert skjelving, hukommelsestap og hodepine.

FORSIKTIG

Håndter enheten forsiktig når den bæres.

Koble fra strømkabelen og andre kabler når enheten flyttes. Det er farlig å flytte enheten når kabelen sitter i. Det kan resultere i personskade.

Bær eller plasser enheten i henhold til korrekte, spesifiserte metoder.

- Når du bærer enheten, skal du gripe og holde den på bestemt måte som vist i illustrasjonen under.
- På grunn av at enheten er stor og tung, må den ikke pakkes ut eller bæres av bare én person.

Hvis enheten mistes i gulvet, kan det resultere i personskade eller skade på utstyret.

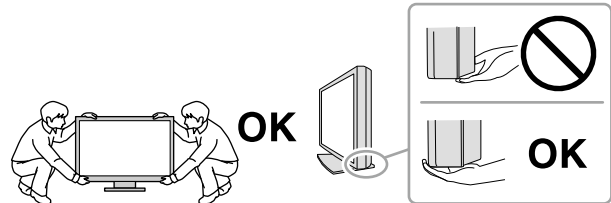

Kabinettets ventilasjonsåpninger må ikke blokkeres.

- Ikke plasser gjenstander på ventilasjonsåpningene.
- Ikke installer enheten i et lukket rom.
- Ikke bruk enheten i liggende stilling eller opp ned.

Dersom ventilasjonsåpningene blir blokkert, hindres luftstrømmen. Dette kan føre til brann, elektrisk støt eller skade på utstyret.



Ikke berør pluggene med våte hender.

Dette kan resultere i elektrisk sjokk.



Bruk en lett tilgjengelig strømuttgang.

Dette sikrer at du enkelt og raskt kan koble fra strømmen ved eventuelle problemer.

Rengjør området rundt strømstøpselet og ventilasjonshullene på skjermen regelmessig.

Støv, vann eller olje på pluggen kan resultere i brann.

Koble fra enheten før den skal rengjøres.

Rengjøring av enheten mens den er koblet til en strømuttgang, kan føre til elektrisk sjokk.

Hvis du planlegger å la enheten forbli ubrukt i en lengre periode, skal du slå av strømbryteren og trekke ut strømkabelen fra veggkontakten av hensyn til sikkerhet og strømsparing.

Dette produktet er kun egnet for et pasientmiljø, men ikke for kontakt med en pasient.

For brukere i EØS-land og Sveits:

Enhver alvorlig hendelse som har oppstått i forbindelse med enheten, skal rapporteres til produsenten og den ansvarlige myndigheten i medlemsstaten der brukeren og/eller pasienten har tilhold.

Merknader for denne skjermen

Tiltenkt bruk

Dette produktet er beregnet brukt for fremvisning og visning av digitale bilder for gjennomgang og analyse av utdannede leger. Skjermen er ikke egnet for mammografi.

Obs!

- Dette produktet kan ikke dekkes av garantien for annen bruk enn det som er beskrevet i denne håndboken.
- Spesifikasjonene nevnt i denne håndboken gjelder bare ved bruk av følgende:
 - Strømkabler som følger med produktet
 - Signalkabler spesifisert av oss
- Bruk bare alternative produkter sammen med dette produktet som er produsert eller spesifisert av oss.

Installasjonskrav

- Les «[FORHOLDSREGLER](#)» (side 3) grundig og følg alltid instruksjonene.
- Når du monterer skjermen i et rack, må du forsikre deg om at det er nok rom rundt sidene, baksiden og toppen av skjermen.

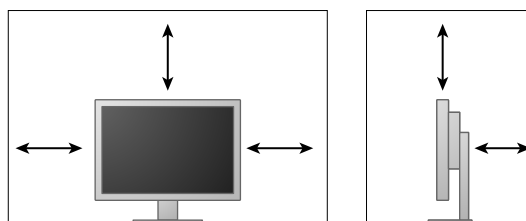

- Plasser skjermen slik at ikke det er lys som forstyrrer skjermen.
- Hvis du plasserer dette produktet på en lakkert overflate, kan det hende at fargen setter seg fast i bunnen av stativet som følge av sammensetningen til gummiene.

Vedlikehold

- Det tar ca. 30 minutter før de elektriske delene har stabilisert seg. Vent i 30 minutter eller mer etter at skjermen er slått på eller etter at skjermen er aktivert igjen etter strømsparingsmodus, før du justerer skjermen.
- Skjermer skal stilles til en lavere lysstyrke for å redusere endringer i lysstyrken forårsaket av langvarig bruk og opprettholde en stabil visningsytelse. Utfør konstanttester regelmessig. Kalibrer ved behov. Se bruksanvisningene for programvaren for skjermkvalitetskontroll for RadiCS/RadiCS LE for detaljer.
- Ellers kan deler (som LCD-panelet eller viften) få redusert ytelse over tid. Kontroller regelmessig at alt fungerer normalt.
- Når skjermbildet byttes etter å ha vist det samme bildet i lengre tid, kan det oppstå et etterbilde. Bruk skjermbeskytteren eller strømsparingsfunksjonen for å unngå å vise det samme bildet i lengre perioder om gangen.
- Hvis skjermen kontinuerlig står på over en lengre tidsperiode, kan mørke flekker eller innbrenning vises. Vi anbefaler at skjermen slås av periodisk for å forlenge levetiden.
- Bakgrunnsbelysningen på LCD-skjermen har en fastsatt levetid. Når skjermen blir svart eller begynner å flimre, skal du kontakte din lokale EIZO-representant.
- Skjermen kan ha defekte piksler eller det kan være noen få lyspunkter på skjermen. Dette er på grunn av egenskapene til selve skjermen og ikke en feil på produktet.
- Ikke trykk hardt på panelet eller kanten på rammen, da dette kan føre til at skjermen slutter å virke som den skal, ved at det f.eks. oppstår interferensmønstre etc. Ved kontinuerlig trykk på skjermen, kan den få redusert ytelse eller den kan bli skadet. (Hvis trykkmerkene ikke forsvinner fra skjermen, skal du la den stå med et svart eller hvitt skjermbilde. Symptomet kan forsvinne.)
- Ikke rip i eller trykk på panelet med skarpe gjenstander, da dette kan føre til skade på skjermen. Ikke prøv å børste skjermen med tørkepapir fordi dette kan skade skjermen.
- Når skjermen er kald og tas med inn i et rom eller romtemperaturen stiger raskt, kan det oppstå kondens på de innvendige og utvendige overflatene på skjermen. I så fall må du ikke slå på skjermen. I stedet skal du vente til kondensen forsvinner, ellers kan det forårsake skade på skjermen.

Rengjøring

Det anbefales å utføre regelmessig rengjøring for å forlenge skjermens levetid, samt at skjermen alltid ser ny ut.

Obs!

- Kjemikalier må ikke brukes ofte. Kjemikalier som alkohol og antiseptisk løsning kan forårsake variasjoner i glans, matthet og falming av kabinettet eller skjermen, samt redusert kvalitet på bildet.
- Bruk aldri tynner, benzen, voks eller slipende rengjøringsmidler, fordi disse kan skade kabinettet eller skjermen.
- Ikke la kjemikalier komme i direkte kontakt med skjermen.

Merk

- Det anbefales å bruke ScreenCleaner for rengjøring av kabinettet og skjermflaten.

Tørk forsiktig av eventuell smuss på kabinettet eller skjermflaten med en myk klut fuktet med litt vann eller ett av kjemikaliene oppført nedenfor.

Kjemikalier som kan brukes til rengjøring

Materialnavn	Produktnavn
Etanol	Ethanol
Isopropylalkohol	Isopropyl alcohol
Klorheksidin	Hibitane
Natriumhypokloritt	Purelox
Benzalkoniumklorid	Welpas
Alkyldiaminoetylglysin	Tego 51
Glutaral	Sterihyde
Glutaral	Cidex Plus28

Slik bruker du skjermen uten ubehag

- En svært mørk eller lys skjerm kan påvirke øynene. Juster lysstyrken til skjermen avhengig av omgivelsene.
- Hvis du stirrer på skjermen over lengre tid, blir øynene slitne. Ta en pause på 10 minutter hver time.
- Se på skjermen fra en passende avstand og fra riktig vinkel.

INNHold

FORHOLDSREGLER	3
VIKTIG.....	3
Merknader for denne skjermen	7
INNHold	10
Kapittel 1 Innledning.....	11
1-1. Funksjoner.....	11
1-2. Innhold i pakke.....	11
1-3. EIZO LCD Utility Disk.....	12
● Plateinnhold og oversikt over programvare ...	12
● Bruke RadiCS LE/ScreenManager Pro for Medical.....	12
1-4. Kontroller og funksjoner.....	13
Kapittel 2 Innstilling.....	14
2-1. Kompatible oppløsninger	14
2-2. Koble til kabler	14
2-3. Justere skjermens høyde og vinkel.....	15
Kapittel 3 Feilsøking	16
Kapittel 4 Spesifikasjoner	17
Kapittel 5 Ordliste	19
Tillegg.....	21
Varemerke	21
Lisens	22
Medisinsk standard.....	22
EMC-informasjon	23

Kapittel 1 Innledning

Takk for at du valgte en EIZO LCD-fargeskjerm.

1-1. Funksjoner

- 24,0" widescreen LCD
- Wide-gamut panel
- Støtter en oppløsning på 2,3 M piksler (1920 punkter × 1200 linjer)
- IPS-panel med 178° horisontale og vertikale visningsvinkler
- Kompatibel for DisplayPort (kompatibel for 8 bit eller 10 bit, ikke kompatibel for lydsignaler)
- CAL Switch-funksjonen gjør at brukeren kan velge den beste visningsmodusen for det viste bildet. Se Installasjonshåndboken (på CD-ROM-en).
- Valgbar DICOM (side 19) del 14-kompatibel skjerm.
- Programvaren for kvalitetskontroll «RadiCS LE» for kalibrering av skjermen og administrering av historikken, er inkludert. Se «1-3. EIZO LCD Utility Disk» (side 12).
- Programvaren «ScreenManager Pro for Medical» for justering av skjermen ved hjelp av musen og tastaturet, er inkludert. Se «1-3. EIZO LCD Utility Disk» (side 12).
- Strømsparingsfunksjon
Dette produktet er utstyrt med strømsparingsfunksjon.
 - 0 W strømforbruk når hovedstrømmen er av
Utstyrt med hovedstrømbryter. Når skjermen ikke brukes, kan strømforsyningen slås av med hovedstrømbryteren
- Fot med stort bevegelseområde
Skjermen kan justeres til en posisjon som gir deg et komfortabelt og mindre anstrengende arbeidsmiljø. (Vipping: opp 35°/ned 5°, dreining: 344°, justerbar høyde: 110 mm (Vipping: 35°), 130 mm (vipping: 0°))
- Long service life LED backlight LCD panel

1-2. Innhold i pakke

Kontroller at alle de følgende artiklene er inkludert i esken. Hvis noen artikler mangler eller er skadet, må du kontakte din lokale EIZO-representant.

Merk

- Ta vare på esken og emballasjematerialet i tilfelle skjermen må flyttes eller transporteres senere.

- Skjerm
- Strømkabel

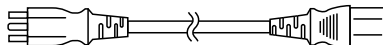

- Digital signalkabel:
DisplayPort – DisplayPort (PP300)

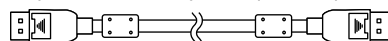

- Digital signalkabel: DVI-D – DVI-D (DD300)

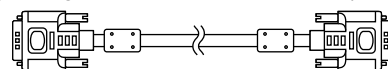

- USB-kabel: UU300

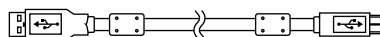

- Fot



- Kabelholder



- EIZO LCD Utility Disk (CD-ROM)
- Bruksanvisning
- Montering av foten

1-3. EIZO LCD Utility Disk

En «EIZO LCD Utility Disk» (CD-ROM) leveres sammen med dette produktet. Den følgende tabellen viser innholdet på platen og oversikt over programvarene.

● Plateinnhold og oversikt over programvare

Platen inneholder programvare for justering og Installasjonshåndbok. Se filen Readme.txt på platen for oppstartsprosedyrer for programvare eller prosedyrer for filtilgang.

Innhold	Oversikt
Filen Readme.txt	
RadiCS LE (for Windows)	Programvare for kvalitetskontroll, for kalibrering av skjermen og administrering av kalibreringshistorikken.
ScreenManager Pro for Medical (for Windows)	Programvare for justering av skjermen ved hjelp av musen og tastaturet.
Installasjonshåndboken til denne skjermen (PDF-fil)	
«Bruksanvisning» for denne skjermen (PDF-fil)	

● Bruke RadiCS LE/ScreenManager Pro for Medical

For installasjon og bruk av «RadiCS LE/ScreenManager Pro for Medical», se den respektive brukerhåndboken på platen.

Når du bruker denne programvaren, må du koble en datamaskin til skjermen ved hjelp av den medfølgende USB-kabelen. For mer informasjon, se Installasjonshåndboken (på CD-ROM-en).

1-4. Kontroller og funksjoner

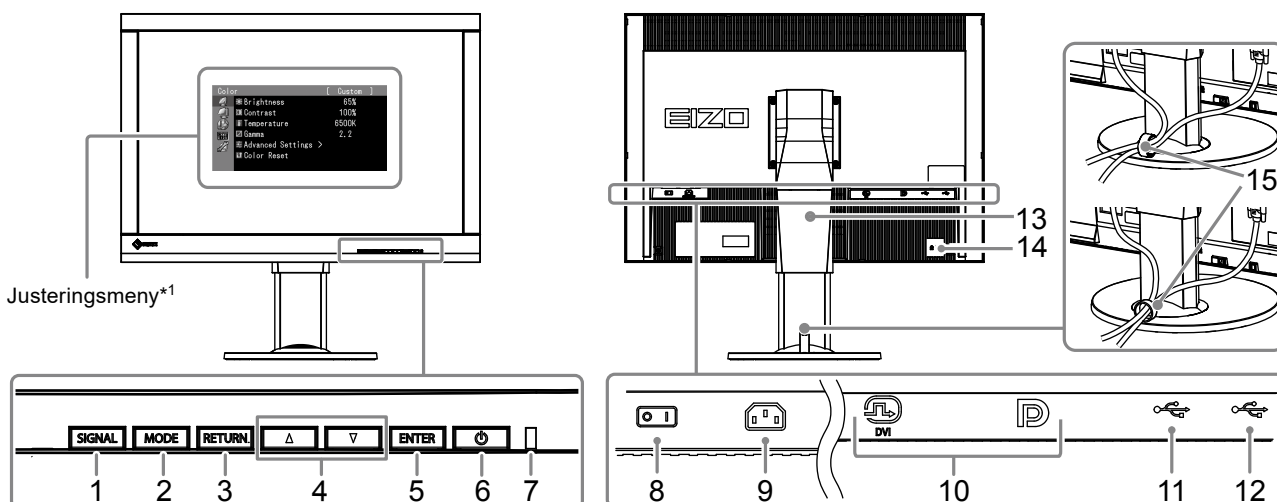

1. SIGNAL-knapp	Bytter inngangssignaler for display.
2. MODE-knapp	Endrer CAL Switch-modus.
3. RETURN-knapp	Opphever innstillingen/justeringen og avslutter justeringsmenyen.
4. ▲▼-knapp	Sørger for menyvalg, så vel som justeringen og innstillingen av en funksjon.
5. ENTER-knapp	Viser justeringsmenyen, definerer et element på menyskjermbildet og lagrer justerte verdier.
6. ⏻-knapp	Slår strømmen på eller av.
7. Strømindikator	Indikerer skjermens driftsstatus. Grønn: I drift Oransje: Strømsparingsmodus AV: Hovedstrøm/strømknapp
8. Hovedstrømbryter	Slår hovedstrømmen på eller av.
9. Strømkontakt	Kobler til strømkabelen.
10. Innsignalkontakt	Venstre: DVI-I-kontakt / høyre: DisplayPort-kontakt
11. USB-port (oppstrøms)	Tilkobling for USB-kabel for bruk av programvaren som trenger USB-tilkobling, eller for bruk av USB-hub-funksjonen.
12. USB-port (nedstrøms)	Tilkobling for ekstern USB-enhet.
13. Fot	Brukes til å justere høyden og vinkelen på skjermen.
14. Sikkerhetslåsåpning	Kompatibel med Kensingtons MicroSaver-sikkerhetssystem.
15. Kabelholder	Dekker skjermkablene.

*1 Du finner bruksinformasjon i Installasjonshåndboken (på CD-ROM-en).

Kapittel 2 Innstilling

2-1. Kompatible oppløsninger

Skjermen støtter følgende oppløsninger.

Oppløsning	vertikal skannefrekvens
640 × 480	60 Hz
720 × 400	70 Hz
800 × 600	60 Hz
1024 × 768	60 Hz
1280 × 960	60 Hz
1280 × 1024	60 Hz
1600 × 1200	60 Hz
1680 × 1050	60 Hz
1920 × 1200 ^{*1}	60 Hz

*1 Anbefalt oppløsning.

2-2. Koble til kabler

Obs!

- Forsikre deg om at skjermen og PC-en er slått av.
- Når du skifter ut den nåværende skjermen med denne skjermen, må du passe på å endre PC-innstillingene for oppløsning og vertikal skannefrekvens til dem som er tilgjengelige for denne skjermen. Se tabellen over kompatible oppløsninger før du kobler til PC-en.

Merk

- Ved tilkobling av flere PC-er til dette produktet, se Installasjonshåndboken (på CD-ROM-en).

1. Koble signalkablene til innsignalkontaktene og PC-en.

Kontroller tilstanden til kontaktene, og koble til kablene.

Når signalkabelen er koblet til, strammer du skruene på kontaktene for å feste koblingen.

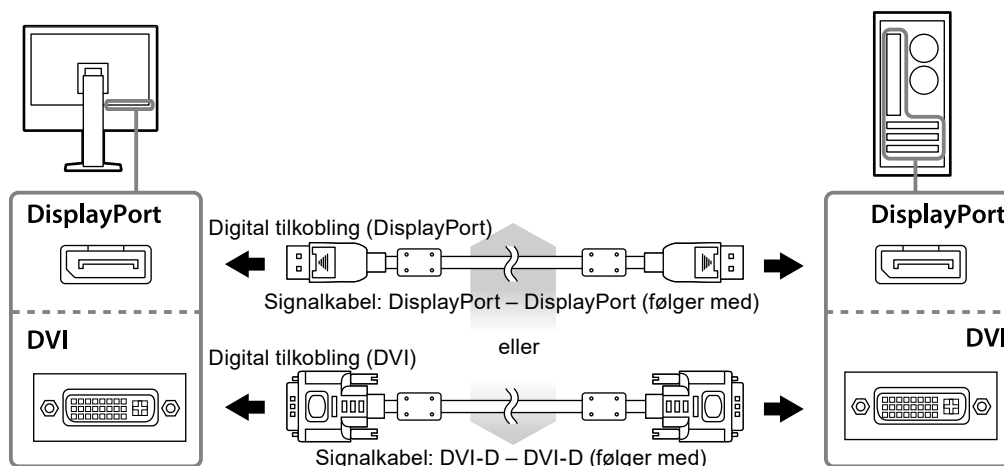

2. Plugg strømkabelen inn i strømutgangen og strømkontakten på skjermen.

3. Koble til USB-kabelen når du bruker RadiCS LE eller ScreenManager Pro for Medical.

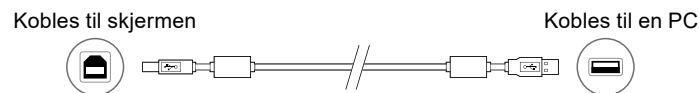

4. En kabelholder leveres sammen med dette produktet. Bruk holderen for å organisere kablene som er koblet til skjermen.

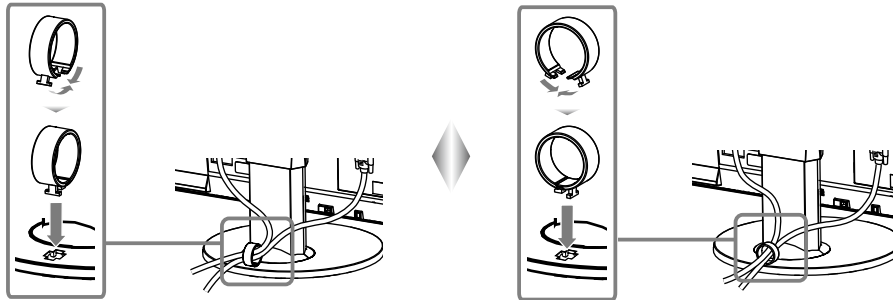

5. Trykk på for å slå på skjermen.

Skjermens strømindikator lyser grønt.

6. Slå på PC-en.

Skjermbildet vises.

Hvis et bilde ikke vises, kan du finne ytterligere råd i «Kapittel 3 Feilsøking» (side 16).

Obs!

- Slå av skjermen og PC-en etter bruk.
- For å oppnå maksimal strømbesparelse anbefaler vi at du slår av strømknappen. Hvis du slår av hovedstrømbryteren eller trekker ut strømledningen, stenges strømforsyningen til skjermen fullstendig.

Merk

- For å maksimere levetiden til skjermen og minimere reduksjonen i luminans, går man fram på følgende måte:
 - Bruk strømsparefunksjonen på datamaskinen.
 - Slå av skjermen og PC-en etter bruk.

2-3. Justere skjermens høyde og vinkel

Hold i venstre og høyre kant av skjermen og juster skjermhøyden og vipp og drei til beste arbeidsstilling.

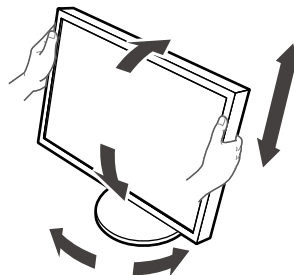

Obs!

- Kontroller at kablene er koblet til på riktig måte.

Kapittel 3 Feilsøking

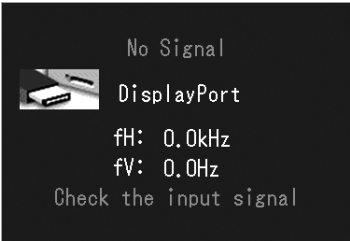
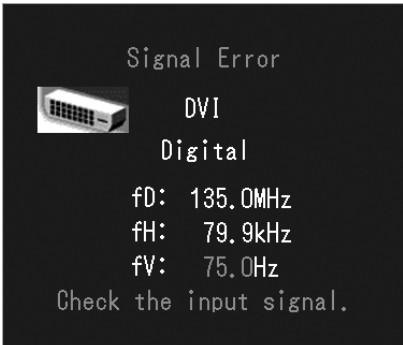
Problem	Mulig årsak og tiltak
<p>1. Ikke noe bilde</p> <ul style="list-style-type: none"> • Strømindikatoren lyser ikke. 	<ul style="list-style-type: none"> • Sjekk om strømkabelen er riktig tilkoblet. • Slå på hovedstrømbryteren. • Trykk på . • Slå av hovedstrømmen, og slå den deretter på igjen noen minutter senere.
<ul style="list-style-type: none"> • Strømindikatoren lyser grønt. 	<ul style="list-style-type: none"> • Øk «Brightness» (Lysstyrke) og «Gain» (Forsterkning) i justeringsmenyen.
<ul style="list-style-type: none"> • Strømindikatoren lyser oransje. 	<ul style="list-style-type: none"> • Bytt innsignalet med SIGNAL. • Beveg på musen eller trykk på en hvilken som helst tast på tastaturet. • Sjekk om PC-en er slått på.
<ul style="list-style-type: none"> • Strømindikatoren blinker oransje og grønt. 	<ul style="list-style-type: none"> • Det er et problem med enheten som er koblet til ved bruk av DisplayPort. Løs problemet og slå av og på skjermen. Se Brukerhåndboken til den overførte enheten for flere detaljer.
<p>2. Meldingen nedenfor vises.</p>	<p>Denne meldingen vises når innsignalet er feil, selv om skjermen fungerer.</p>
<ul style="list-style-type: none"> • Denne meldingen vises når det ikke er noe innsignal. Eksempel: 	<ul style="list-style-type: none"> • Meldingen vist til venstre, kan komme til syne fordi noen PC-er ikke avgir signalet like etter at strømmen er skrudd på. • Sjekk om PC-en er slått på. • Sjekk om signalkabelen er riktig tilkoblet. • Bytt innsignalet med SIGNAL.
<ul style="list-style-type: none"> • Meldingen viser at innsignalet er utenfor det angitte frekvensområdet. (Slik signalfrekvens vises i purpurrødt.) Eksempel: 	<ul style="list-style-type: none"> • Kontroller om datamaskinen er konfigurert i henhold til oppløsningen og vertikale oppdateringsfrekvensen som skjermen krever (se «2-1. Kompatible oppløsninger» (side 14)). • Start PC-en på nytt. • Velg en passende innstilling ved hjelp av skjermkortets hjelpeprogram. For nærmere informasjon, se manualen for grafikkortet.
<p>fD: Dot-klokke (vises kun under digitalt innsignal)</p> <p>fH: Horisontal skannefrekvens</p> <p>fV: Vertikal skannefrekvens</p>	

Kapittel 4 Spesifikasjoner

LCD-skjerm	Type	IPS (Anti-Glare)
	Bakgrunnslys	LED
	Størrelse	61 cm (24,1 tommer) (61,1 cm diagonalt)
	Faktisk oppløsning	2,3 M piksler (1920 punkter × 1200 linjer)
	Visningsstørrelse (H × V)	518,4 mm × 324,0 mm
	Pikselavstand	0,27 mm
	Skjermens farger	10-bits farger: 1,07 milliarder (maksimum) farger
	Visningsvinkler (H / V, typisk)	178° / 178°
	Anbefalt lysstyrke	180 cd/m ²
	Kontrastforhold (typisk)	1000:1
	Responstid (typisk)	12 ms (Svart-hvitt-svart)
Videosignaler	Inngangsterminaler	DVI-I × 1, DisplayPort × 1
	Digital skannefrekvens (H / V)	31 kHz – 76 kHz / 59 Hz – 61 Hz (VGA TEXT: 69 Hz – 71 Hz) Ramme-synkroniseringsmodus: 59 Hz – 61 Hz
	Analog skannefrekvens (H / V)	26 kHz – 76 kHz / 49 Hz – 71 Hz (VGA TEXT: 69 Hz – 71 Hz)
	Synkront signal	Separat, TTL, positiv/negativ
	Dot-klokke	165 MHz (maksimum)
USB	Port	Oppstrøms port × 1, Nedstrøms port × 2
	Standard	USB Specification Revision 2.0
Strøm	Inngang	100 – 240 Vac ±10 %, 50 / 60 Hz 0,70 A – 0,40 A
	Maksimalt effektforbruk	68 W eller lavere
	Strømsparingsmodus	0,5 W eller mindre (når bare DVI-kontakten (analog) er koblet til, «Input Selection» (Inndatavalg) er satt til «Manual» (Manuell), ingen USB-enhet er koblet til og «DP PowerSave» er satt til «On» (På))
	Ventemodus	0,5 W eller mindre (når ingen USB-enhet er koblet til og «DP PowerSave» er satt til «On» (På))
Fysiske spesifikasjoner	Dimensjoner	575 mm × 409 mm – 553,7 mm × 245 mm (B × H × D) (Vipping: 0°)
	Dimensjoner (uten stativ)	575 mm × 398 mm × 71 mm (B × H × D)
	Nettovekt	Ca. 8,7 kg
	Nettovekt (uten stativ)	Ca. 6,0 kg
	Høydejusteringsområde	138,6 mm (Vipping: 35°) 144,7 mm (Vipping: 0°)
	Vipp	Opp 35°, ned 5°
	Sving	344°
	Pivot	90° (med urviseren)
Driftsbetingelser	Temperatur	0 °C til 35 °C (32 °F til 95 °F)
	Luftfuktighet	20 % til 80 % rel. luftfuktighet (ingen kondensering)
	Lufttrykk	540 hPa til 1060 hPa
Transport-/lagringsbetingelser	Temperatur	–20 °C til 60 °C (–4 °F til 140 °F)
	Luftfuktighet	10 % til 90 % rel. luftfuktighet (ingen kondensering)
	Lufttrykk	200 hPa til 1060 hPa

Utvendige mål

Enhet: mm

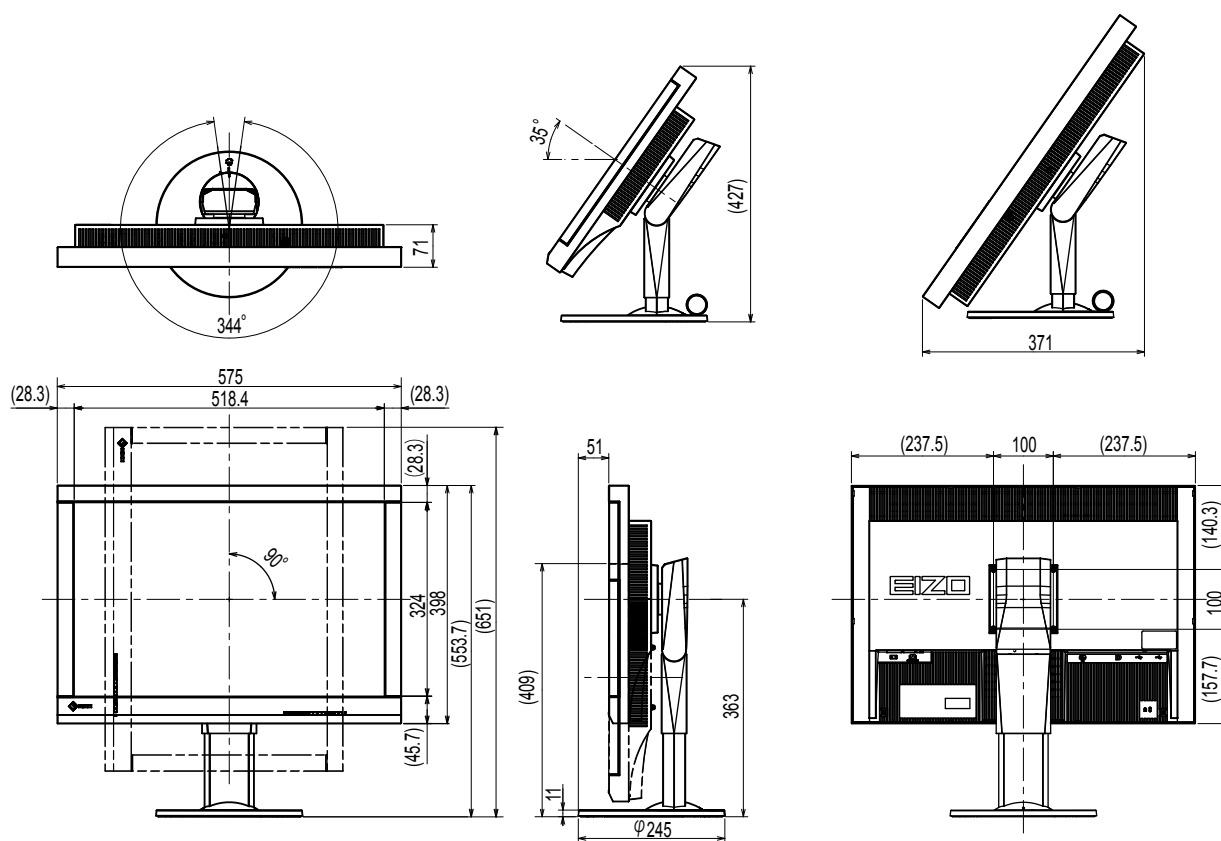

Tilbehør

Kalibreringssett	EIZO «RadiCS UX1» Ver. 4.3.2 eller nyere EIZO «RadiCS Version Up Kit» Ver. 4.3.2 eller nyere
Programvare for administrering av nettverksbasert kvalitetskontroll	EIZO «RadiNET Pro» Ver. 4.3.2 eller nyere
Rengjøringssett	EIZO «ScreenCleaner»
Signalkabel (DVI-I – D-Sub)	FD-C16

Se våre nettsider for nyeste informasjon om tilbehøret og informasjon om det nyeste kompatible grafikkortet.

<http://www.eizoglobal.com>

Kapittel 5 Ordliste

DDC (Display Data Channel – skjermdatakanal)

VESA angir standardisering for den interaktive kommunikasjonen til innstillingsinformasjonen etc. mellom en datamaskin og skjermen.

DICOM (Digital Imaging and Communication in Medicine)

DICOM-standarden ble utviklet av American College of Radiology og National Electrical Manufacturer's Association of the USA.

Tilkobling av den DICOM-kompatible enheten gjør det mulig å overføre det medisinske bildet og informasjonen. Dokumentet DICOM, Part 14 definerer den digitale, medisinske bildefremvisningen i gråskala.

DisplayPort

Dette er standard grensesnitt for bildesignaler iht. VESA-standarden. Den ble utviklet med tanke på å erstatte konvensjonelle DVI-grensesnitt og analoge grensesnitt, og den kan overføre høyoppløselige signaler og lydsignaler, noe DVI ikke støtter. Den støtter også 10-bits farge, opphavsretts-beskyttelsesteknologi, lange kabler etc. Standard kontakter og minikontakter er standardisert.

DVI (Digital Visual Interface)

DVI er en digital grensesnittstandard. DVI gjør det mulig med direkte overføring av datamaskinens digitale data uten tap.

Dette bruker TMDS-overføringssystemet og DVI-kontakter. Det er to typer DVI-kontakter. Den ene er en DVI-D-kontakt kun for digital innsignal. Den andre er en DVI-I-kontakt for både digital og analog signalinngang.

DVI DMPM (DVI Digital Monitor Power Management)

DVI DMPM er en strømsparingsfunksjon for digitalt grensesnitt. «Skjerm PÅ (driftsmodus)» og «Aktiv av (strømsparingsmodus)» er uunnværlige for DVI DMPM som skjermens strømmodus.

Fase

Fase betyr timing av prøvetaking for å konvertere det analoge inngangssignalet til et digitalt signal. Fasejustering utføres for å justere timingen. Det anbefales at fasejustering utføres etter at klokken blir justert korrekt.

Forsterking

Denne brukes til å justere hver fargeparameter for rød, grønn og blå. En LCD-skjerm viser fargen ved at det slipper lys gjennom fargefilteret til skjermen. Rød, grønn og blå er de tre primærfargene. Alle fargene på skjermen vises ved å kombinere disse tre fargene. Fargetonen kan endres ved å justere lysintensiteten (volumet) som passerer gjennom hvert fargefilter.

Gamma

Generelt vil lysstyrken til skjermen variere ikke-lineært med inngangssignalet. Dette kalles «Gammakarakteristikken». En liten gammaverdi produserer et bilde med lav kontrast, mens en stor gammaverdi produserer et bilde med høy kontrast.

HDCP (High-bandwidth Digital Content Protection)

Digitalt signalkodingsystem utviklet for å beskytte digitalt innhold mot kopiering, f.eks. video, musikk etc.

Dette hjelper til med å overføre det digitale innholdet på sikker måte ved å kode det digitale innholdet sendt via DVI- eller HDMI-kontakten på utdatasiden og dekode disse på inndatasiden.

Alt digitalt innhold kan ikke reproduseres hvis ikke begge enhetene på utdatasiden og inndatasiden er kompatible med HDCP-systemet.

Klokke

Den analoge signalinngangsskjermen må reprodusere en klokke med samme frekvens som dot-klokken for grafikksystemet som brukes, når det analoge signalet blir konvertert til et digitalt signal for bildefremvisning. Dette kalles klokkejustering. Hvis klokkepulsene ikke er korrekt angitt, vises noen vertikale linjer på skjermen.

Områdejustering

Områdejustering kontrollerer signalutgangsnivåene for å justere enhver fargegradering. Det anbefales at områdejustering utføres før fargejustering.

Oppløsning

LCD-skjermen består av en mengde piksler av spesifisert størrelse, og som lyser for å danne bilder. Denne skjermen består av 1920 horisontale piksler og 1200 vertikale piksler. Hvis den kombinerte oppløsningen til venstre og høyre skjerm derfor er 1920 × 1200, lyser alle pikslene som en full skjerm (1:1).

Temperatur

Fargetemperatur er en metode for å måle hvitfargetonen, generelt angitt i grader Kelvin. Skjermen blir rødlig ved lav temperatur, og blålig ved høy temperatur, akkurat som flammemetemperaturen.

5000 K: Svakt rødlig hvit

6500 K: Hvit, også kalt dagslys-hvit

9300 K: Svakt blå-hvit

VESA DPM (Video Electronics Standards Association - Display Power Management)

VESA-spesifikasjoner oppnår økt energieffektivitet for dataskjermer. Dette involverer standardisering av signaler sendt fra datamaskinen (grafikkortet).

DPM definerer status for signaler sendt mellom datamaskinen og skjermen.

Varemerke

Betegnelsene HDMI og HDMI High-Definition Multimedia Interface, og HDMI-logoen er varemerker eller registrerte varemerker for HDMI Licensing, LLC i USA og andre land.

DisplayPort Compliance-logoen og VESA er registrerte varemerker for Video Electronics Standards Association.

Acrobat, Adobe, Adobe AIR og Photoshop er registrerte varemerker for Adobe Systems Incorporated i USA og andre land.

AMD Athlon og AMD Opteron er varemerker for Advanced Micro Devices, Inc.

Apple, ColorSync, eMac, iBook, iMac, iPad, Mac, MacBook, Macintosh, Mac OS, PowerBook og QuickTime er registrerte varemerker for Apple Inc.

ColorMunki, Eye-One og X-Rite er registrerte varemerker eller varemerker for X-Rite Incorporated i USA og/eller andre land.

ColorVision og ColorVision Spyder2 er registrerte varemerker for DataColor Holding AG i USA.

Spyder3 og Spyder4 er varemerker for DataColor Holding AG.

ENERGY STAR er et registrert varemerke for United States Environmental Protection Agency i USA og andre land.

GRACoL og IDEAlliance er registrerte varemerker for International Digital Enterprise Alliance.

NEC er et registrert varemerke for NEC Corporation.

PC-9801 og PC-9821 er varemerker for NEC Corporation.

NextWindow er et varemerke for NextWindow Ltd.

Intel, Intel Core, Pentium og Thunderbolt er varemerker for Intel Corporation i USA og/eller andre land.

PowerPC er et registrert varemerke for International Business Machines Corporation.

PlayStation er et registrert varemerke for Sony Computer Entertainment Inc.

PSP og PS3 er varemerker for Sony Computer Entertainment Inc.

RealPlayer er et registrert varemerke for RealNetworks, Inc.

TouchWare er et varemerke for 3M Touch Systems, Inc.

Windows, Windows Media, Windows Vista, SQL Server og Xbox 360 er registrerte varemerker for Microsoft Corporation i USA og andre land.

YouTube er et registrert varemerke for Google Inc.

Firefox er et registrert varemerke for Mozilla Foundation.

Kensington og MicroSaver er registrerte varemerker for ACCO Brands Corporation.

EIZO, EIZO-logoen, ColorEdge, DuraVision, FlexScan, FORIS, RadiCS, RadiForce, RadiNET, Raptor og ScreenManager er registrerte varemerker for EIZO Corporation i Japan og andre land.

ColorNavigator, EcoView NET, EIZO EasyPIX, EIZO ScreenSlicer, i•Sound, Screen Administrator og UniColor Pro er varemerker for EIZO Corporation.

Alle andre bedrifts- og produktnavn er varemerker eller registrerte varemerker for sine respektive eiere.

Lisens

For tegnene på dette produktet, brukes en rund, gotisk, fet bitmap-font designet av Ricoh.

Medisinsk standard

- Det endelige systemet skal overholde IEC60601-1-1-kravene.
- Strømforsyningsutstyr kan sende ut elektromagnetiske bølger som kan virke inn på eller begrense skjermfunksjonen, eller føre til at skjermen blir ødelagt. Installer utstyret i kontrollerte omgivelser, hvor slike innvirkninger kan unngås.

Utstyrsklassifisering

- Beskyttelsestype mot elektrisk sjokk: Klasse I
- EMC-klasse: IEC60601-1-2 Gruppe 1 Klasse B
- Klassifisering av medisinsk utstyr (EU): Klasse I
- Driftsmodus: Kontinuerlig
- IP-klasse: IPX0

EMC-informasjon

RadiForce-serien har en ytelse som viser medisinske bilder på en passende måte.

Tiltenkte bruksmiljøer

RadiForce-serien er ment å brukes i følgende omgivelser.

- Profesjonelle helsetjenestemiljøer som klinikker og sykehus

Følgende miljøer er ikke passende for bruk av RadiForce-serien:

- Hjemmepleiemiljøer
- I nærheten av høyfrekvent kirurgisk utstyr, som f.eks. elektrokirurgiske kniver
- I nærheten av utstyr for kortbølgebehandling
- RF-skjermede rom med medisinske utstyrssystemer for MRI
- I vernede spesialmiljøer
- Installert i kjøretøy, inkludert ambulanser
- Andre spesielle miljøer

ADVARSEL

RadiForce-serien krever spesielle forholdsregler i forhold til EMC, og må installeres. Du må lese EMC-informasjonen og «FORHOLDSREGLER»-deler i dette dokumentet nøye, og observere følgende instruksjoner når du installerer og opererer produktet.

RadiForce-serien skal ikke brukes nær eller stablet oppå annet utstyr. Hvis det må brukes sammen med eller stablet sammen med annet utstyr, må utstyret eller systemet observeres for å verifisere normal drift i konfigurasjonen det skal brukes.

Ved bruk av bærbart RF-kommunikasjonsutstyr må det holdes 30 cm (12 tommer) eller lenger unna alle deler, inkludert kablene til RadiForce. Ellers kan forringelse av utstyrets ytelse oppstå.

Alle som kobler til ytterligere utstyr til signalinngangsdelen eller signalutgangsdelen, og som konfigurerer et medisinsk system, er ansvarlig for at systemet er i samsvar med kravene i IEC60601-1-2.

Ikke rør signalinngangs-/signalutgangskontaktene mens du bruker RadiForce-serien. Ellers kan det viste bildet bli påvirket.

Sørg for å bruke kablene som medfølger produktet, eller kabler spesifiserte av EIZO.

Bruk av andre kabler enn de spesifiserte eller leverte av EIZO for dette utstyret kan føre til økt elektromagnetisk utstråling eller redusert elektromagnetisk immunitet for dette utstyret, og feilaktig drift.

Kabel	Kabler spesifisert av EIZO	Maksimal kabellengde	Skjerming	Ferrittkjerne
Signalkabel (DisplayPort)	PP300 / PP200	3 m	Skjermet	Med ferrittkjerne
Signalkabel (DVI-D)	DD300 / FD-C39	3 m	Skjermet	Med ferrittkjerne
Signalkabel (DVI-I)	FD-C16	2 m	Skjermet	Med ferrittkjerne
USB-kabel	UU300 / MD-C93	3 m	Skjermet	Med ferrittkjerne
Strømkabel (med jord)	-	3 m	Ikke-skjermet	Uten ferrittkjerne

Tekniske beskrivelser

Elektromagnetisk stråling		
RadiForce-serien er beregnet brukt i det elektromagnetiske miljøet som er spesifisert under. Kunden eller brukeren av RadiForce-serien skal påse at det brukes i et slikt miljø.		
Utstrålingstest	Samsvar	Elektromagnetisk miljø – veiledning
RF-stråling CISPR11	Gruppe 1	RadiForce-serien bruker RF-energi bare til sine interne funksjoner. Derfor er RF-strålingen meget lav, og det er usannsynlig at den kan forårsake forstyrrelser for elektronisk utstyr i nærheten.
RF-stråling CISPR11	Klasse B	RadiForce-serien er egnet for bruk i alle lokaliteter, inkludert boliger og de som er direkte tilkoblet den offentlige lavspenningsstrømforsyningen som forsyner bygninger som brukes til boliger.
Harmonisk stråling IEC61000-3-2	Klasse D	
Spenningsvariasjoner / flimmerstråling IEC61000-3-3	Overholder	

Elektromagnetisk immunitet			
RadiForce-serien har blitt testet ved følgende samsvarsnivå (C) i henhold til testkravene (T) for profesjonelle helseinstitusjonsmiljøer definert i IEC60601-1-2. Kunden eller brukeren av RadiForce-serien skal påse at det brukes i et slikt miljø.			
Immunitetstest	Testnivå (T)	Samsvarsnivå (C)	Elektromagnetisk miljø – veiledning
Elektrostatisk utladning (ESD) IEC61000-4-2	±8 kV kontaktutladning ±15 kV luftutladning	±8 kV kontaktutladning ±15 kV luftutladning	Gulv skal være av tre, betong eller keramiske fliser. Hvis gulvene er dekket med syntetisk materiale, skal den relative fuktigheten være minst 30 %.
Elektrisk hurtig transient/burst IEC61000-4-4	±2 kV kraftledning ±1 kV inn-/utlinjer	±2 kV kraftledning ±1 kV inn-/utlinjer	Nettstrømforsyningen skal være fra offentlig strømmnett eller sykehusets strømmnett.
Overspenninger IEC61000-4-5	±1 kV linje til linje ±2 kV linje til jord	±1 kV linje til linje ±2 kV linje til jord	Nettstrømforsyningen skal være fra offentlig strømmnett eller sykehusets strømmnett.
Spenningsfall, korte avbrudd og spenningsvariasjoner på nettstrømskontaktene IEC61000-4-11	0 % U_T (100 % fall i U_T) 0,5 sykluser og 1 syklus 70 % U_T (30 % fall i U_T) 25 sykluser ved 50 Hz 0 % U_T (100 % fall i U_T) 250 sykluser ved 50 Hz	0 % U_T (100 % fall i U_T) 0,5 sykluser og 1 syklus 70 % U_T (30 % fall i U_T) 25 sykluser ved 50 Hz 0 % U_T (100 % fall i U_T) 250 sykluser ved 50 Hz	Nettstrømforsyningen skal være fra offentlig strømmnett eller sykehusets strømmnett. Hvis brukeren av RadiForce-serien krever kontinuerlig drift under strømavbrudd, anbefales det at RadiForce-serien får strøm fra en avbruddsfri strømforsyning eller et batteri.
Strømfrekvens magnetfelt IEC61000-4-8	30 A/m (50 / 60 Hz)	30 A/m	Strømfrekvens magnetfelt skal være den samme som er typisk for bedrifter og sykehusmiljø. Produktet skal holdes minst 15 cm vekk fra kilden for strømfrekvens magnetfelt under bruk.

Elektromagnetisk immunitet			
RadiForce-serien har blitt testet ved følgende samsvarsnivå (C) i henhold til testkravene (T) for profesjonelle helseinstitusjonsmiljøer definert i IEC60601-1-2.			
Kunden eller brukeren av RadiForce-serien skal påse at det brukes i et slikt miljø.			
Immunitetstest	Testnivå (T)	Samsvarsnivå (C)	Elektromagnetisk miljø – veiledning
Ledede forstyrrelser induisert av RF-felt. IEC61000-4-6	3 Vrms 150 kHz–80 MHz	3 Vrms	Bærbart og mobilt RF-kommunikasjonsutstyr skal ikke brukes nærmere noen del av RadiForce-serien, inkludert kabler, enn den anbefalte separasjonsavstanden som er beregnet ved hjelp av ligningen som gjelder for senderens frekvens. Anbefalt separasjonsavstand $d = 1,2 \sqrt{P}$
	6 Vrms ISM-bånd ^{a)} mellom 150 kHz og 80 MHz	6 Vrms	$d = 1,2 \sqrt{P}$
Utstrålte RF-felt IEC61000-4-3	3 V/m 80 MHz–2,7 GHz	3 V/m	$d = 1,2\sqrt{P}$, 80 MHz–800 MHz $d = 2,3\sqrt{P}$, 800 MHz–2,7 GHz Der «P» er den maksimale utgangseffekten i watt (W) fra senderen i henhold til produsenten, og «d» er den anbefalte fysiske separasjonsavstanden i meter (m). Feltstyrker fra faste RF-sendere, slik det er fastsatt ved en undersøkelse av elektromagnetisme på driftsstedet ^{b)} , skal være mindre enn samsvarsnivået for hvert frekvensområde ^{c)} . Interferens kan oppstå i nærheten av utstyr merket med følgende symbol. 
Merknad 1	U _T er vekselstrømspanningen før testnivået påføres.		
Merknad 2	Det høyere frekvensområdet gjelder ved 80 MHz og 800 MHz.		
Merknad 3	Disse retningslinjene for ledningsbåret RF eller utstrålt RF gjelder kanskje ikke i alle situasjoner. Elektromagnetisk spredning påvirkes av absorpsjon og refleksjon fra strukturer, objekter og mennesker.		
a)	ISM-båndene (industriell, vitenskapelig og medisinsk) mellom 150 kHz og 80 MHz er 6,765 MHz til 6,795 MHz, 13,553 MHz til 13,567 MHz, 26,957 MHz til 27,283 MHz og 40,66 MHz til 40,70 MHz.		
b)	Det er ikke mulig å forutse med nøyaktighet feltstyrkene fra sendere med fast frekvens, slik som mobiltelefoner / trådløse telefoner, mobilradioer, amatørradioer og AM/FM/TV-sendere. En elektromagnetisk undersøkelse bør vurderes for å evaluere det elektromagnetiske miljøet som skyldes faste RF-sendere. Hvis den målte feltstyrken på stedet der RadiForce-serien brukes overskrider det relevante RF-samsvarsnivået ovenfor, må det kontrolleres om RadiForce-serien virker som den skal. Dersom unormal ytelse observeres, kan det være nødvendig med andre tiltak, for eksempel å snu eller flytte på RadiForce-serien.		
c)	Over frekvensområdet 150 kHz til 80 MHz skal feltstyrkene være lavere enn 3 V/m.		

Anbefalte avstander mellom bærbart eller mobilt RF-kommunikasjonsutstyr og RadiForce-serien

RadiForce-serien er beregnet brukt i et elektromagnetiske miljø der RF-utstrålt støy er kontrollert. Kunden eller brukeren av RadiForce-serien kan hjelpe med å forhindre elektromagnetiske forstyrrelser ved å opprettholde en minste avstand (30 cm) mellom bærbart og mobilt RF-kommunikasjonsutstyr (sendere) og RadiForce-serien. RadiForce-serien har blitt testet med følgende samsvarsnivåer (C) i henhold til testkravene (T) for immunitet mot nærhetsfelt fra følgende RF trådløse kommunikasjonstjenester.

Testfrekvens (MHz)	Båndbredde ^{a)} (MHz)	Tjeneste ^{a)}	Modulasjon ^{b)}	Testnivå (T) ^{c)} (V/m)	Samsvarsnivå (C) (V/m)
385	380–390	TETRA 400	Pulsmodulasjon ^{b)} 18 Hz	27	27
450	430–470	GMRS 460, FRS 460	FM ±5 kHz avvik 1 kHz sinus	28	28
710	704–787	LTE-bånd 13, 17	Pulsmodulasjon ^{b)} 217 Hz	9	9
745					
780					
810	800–960	GSM 800 / 900, TETRA 800, iDEN 820 CDMA 850, LTE-bånd 5	Pulsmodulasjon ^{b)} 18 Hz	28	28
870					
930					
1720	1700–1990	GSM 1800; CDMA 1900; GSM 1900; DECT; LTE-bånd 1, 3, 4, 25; UMTS	Pulsmodulasjon ^{b)} 217 Hz	28	28
1845					
1970					
2450	2400–2570	Bluetooth, WLAN, 802.11 b/g/n, RFID 2450, LTE-bånd 7	Pulsmodulasjon ^{b)} 217 Hz	28	28
5240	5100–5800	WLAN 802.11 a/n	Pulsmodulasjon ^{b)} 217 Hz	9	9
5500					
5785					
a)	Bare uplink-frekvensene er inkludert for noen systemer.				
b)	Medbringer moduleres med en 50 % driftssyklus firkantbølgesignal.				
c)	Testnivåene ble beregnet ved bruk av maksimal effekt og en separasjonsavstand på 30 cm.				

Kunden eller brukeren av RadiForce-serien kan bidra til å forhindre forstyrrelser fra nærliggende magnetiske felt ved å opprettholde minimumsavstanden (15 cm) mellom RF-sendere og RadiForce-serien. RadiForce-serien har blitt testet med følgende samsvarsnivåer (C) i henhold til testkravene (T) for immunitet mot nærhetsmagnetfelt i tabellen nedenfor.

Testfrekvens	Modulasjon ^{a)}	Testnivå (T) (A/m)	Samsvarsnivå (C) (A/m)
134,2 kHz	Pulsmodulasjon ^{a)} 2,1 kHz	65	65
13,56 MHz	Pulsmodulasjon ^{a)} 50 kHz	7,5	7,5
a)	Medbringer moduleres med en 50 % driftssyklus firkantbølgesignal.		

For annet bærbart og mobilt RF-kommunikasjonsutstyr (sendere) opprettholdes minimumsavstanden mellom bærbart og mobilt RF-kommunikasjonsutstyr (sendere) og RadiForce-serien som anbefalt under, i henhold til maksimum utgangseffekt for kommunikasjonsutstyret.

Senderens nominelle maks. utgangseffekt (W)	Separasjonsavstand i henhold til senderens frekvens (m)		
	150 kHz til 80 MHz $d = 1,2 \sqrt{P}$	80 MHz til 800 MHz $d = 1,2 \sqrt{P}$	800 MHz til 2,7 GHz $d = 2,3 \sqrt{P}$
0,01	0,12	0,12	0,23
0,1	0,38	0,38	0,73
1	1,2	1,2	2,3
10	3,8	3,8	7,3
100	12	12	23

For sendere med en maksimal nominell utgangseffekt som ikke er tilgjengelig ovenfor, kan den anbefalte separasjonsavstanden «d» i meter (m) estimeres ved å bruke ligningen som gjelder for frekvensen til senderen, hvor «P» er senderens maksimale nominelle utgangseffekt i watt (W) i henhold til produsenten.

Merknad 1	Ved 80 MHz og 800 MHz gjelder separasjonsavstanden for et høyere frekvensområde.
Merknad 2	Disse retningslinjene for ledningsbåret RF eller utstrålt RF gjelder kanskje ikke i alle situasjoner. Elektromagnetisk spredning påvirkes av absorpsjon og refleksjon fra strukturer, objekter og mennesker.



EIZO Corporation 
153 Shimokashiwano, Hakusan, Ishikawa 924-8566 Japan

EIZO GmbH 
Carl-Benz-Straße 3, 76761 Rülzheim, Germany

艺卓显像技术(苏州)有限公司
中国苏州市苏州工业园区展业路 8 号中新科技工业坊 5B

EIZO Limited 
1 Queens Square, Ascot Business Park, Lyndhurst Road,
Ascot, Berkshire, SL5 9FE, UK

EIZO AG 
Moosacherstrasse 6, Au, CH-8820 Wädenswil, Switzerland



00N0L891AZ
IFU-MX242W