

User's Manual

DuraVision® FDS1901

Color LCD Monitor

English

Deutsch

Français

中文

Important

Please read this User's Manual carefully to familiarize yourself with safe and effective usage. Please retain this manual for future reference.

Wichtig

Lesen Sie die dieses Benutzerhandbuch aufmerksam durch, um sich mit der sicheren und effizienten Bedienung vertraut zu machen. Bewahren Sie dieses Handbuch zum späteren Nachschlagen auf.

Important

Veillez lire attentivement ce Manuel d'utilisation afin de vous familiariser avec ce produit et de l'utiliser efficacement et en toute sécurité. Veuillez conserver ce manuel pour référence ultérieure.

重要事项

请仔细阅读用户手册，掌握如何安全、有效地使用本产品。请保留本手册，以备日后参考。



For U.S.A, Canada, etc. (rated 100-120 Vac) Only

This equipment has been tested and found to comply with the limits for a Class A digital device, pursuant to Part 15 of the FCC Rules. These limits are designed to provide reasonable protection against harmful interference when the equipment is operated in a commercial environment. This equipment generates, uses, and can radiate radio frequency energy and if not installed and used in accordance with the instruction manual, may cause harmful interference to radio communications. Operation of this equipment in a residential area is likely to cause harmful interference in which case the user will be required to correct the interference at his own expense.

Changes or modifications not expressly approved by the party responsible for compliance could void the user's authority to operate the equipment.

Note

Use the attached specified cable below or EIZO signal cable with this monitor so as to keep interference within the limits of a Class A digital device.

- AC Cord

Canadian Notice

This Class A digital apparatus complies with Canadian ICES-003.

Cet appareil numérique de la classe A est conforme à la norme NMB-003 du Canada.

For Europe, etc. (rated 200-240 Vac) Only

Warning

This is a Class A product. In a domestic environment this product may cause radio interference in which case the user may be required to take adequate measures.

Warnung

Bei dem Gerät handelt es sich um ein Klasse-A-Produkt. Bei Betrieb des Geräts in Wohnumgebungen ist gegebenenfalls durch entsprechende Maßnahmen dafür zu sorgen, dass eine Störung des Radio- und Fernsehempfangs vermieden wird.

Avertissement

Cet appareil est de classe A. Il est susceptible de créer des interférences radio dans un environnement domestique, dans ce cas l'utilisateur devra prendre les mesures appropriées.









Benutzerhandbuch

DuraVision® FDS1901

LCD-Farbmonitor

SICHERHEITSSYMBOLLE

In diesem Handbuch werden die unten dargestellten Sicherheitssymbole verwendet. Sie geben Hinweise auf äußerst wichtige Informationen. Bitte lesen Sie sie sorgfältig durch.

 VORSICHT Die Nichtbefolgung von unter VORSICHT angegebenen Anweisungen kann schwere Verletzungen oder sogar lebensbedrohende Situationen zur Folge haben.	
 ACHTUNG Die Nichtbeachtung unter ACHTUNG angegebener Informationen kann mittelschwere Verletzungen und/oder Schäden oder Veränderungen des Produkts zur Folge haben.	
	Weist auf eine zu beachtende Warnung hin. Beispiel: Das Symbol  steht für Gefahr, z. B. „Risiko eines Stromschlags“.
	Weist auf eine unerlaubte Vorgehensweise hin. Beispiel: Das Symbol  weist auf eine verbotene Vorgehensweise hin, z. B. „Nicht auseinander nehmen“.
	Weist auf eine zwingend zu befolgende Vorgehensweise hin. Beispiel: Das Symbol  steht für einen allgemeinen Hinweis z. B. „Erden des Geräts“.

Die Verwendung spezieller Funktionen wie das Ändern der Bildgröße (z. B. Ändern des Seitenverhältnisses des Bildeingangs) zu gewerblichen Zwecken oder zum Anzeigen in der Öffentlichkeit verstößt möglicherweise gegen Urheberrechte.

Die Produktspezifikationen variieren möglicherweise in den einzelnen Absatzgebieten. Überprüfen Sie, ob die Spezifikationen im Handbuch in der Sprache des Absatzgebietes geschrieben sind.

Kein Teil dieses Handbuchs darf ohne die vorherige schriftliche Zustimmung von EIZO Corporation in irgendeiner Form oder mit irgendwelchen Mitteln – elektronisch, mechanisch oder auf andere Weise – reproduziert, in einem Suchsystem gespeichert oder übertragen werden.

EIZO Corporation ist in keiner Weise verpflichtet, zur Verfügung gestelltes Material oder Informationen vertraulich zu behandeln, es sei denn, es wurden mit EIZO Corporation beim Empfang der Informationen entsprechende Abmachungen getroffen. Obwohl größte Sorgfalt aufgewendet wurde, um zu gewährleisten, dass die Informationen in diesem Handbuch dem neuesten Stand entsprechen, ist zu beachten, dass die Spezifikationen der Monitore von EIZO ohne vorherige Ankündigung geändert werden können.

Apple, ColorSync, eMac, iBook, iMac, iPad, Mac, MacBook, Macintosh, Mac OS, PowerBook und QuickTime sind eingetragene Marken von Apple Inc.

Windows, Windows Media, Windows Vista, SQL Server und Xbox 360 sind eingetragene Marken der Microsoft Corporation in den Vereinigten Staaten und anderen Ländern.

VESA ist eine eingetragene Marke der Video Electronics Standards Association.

NEC ist eine eingetragene Marke der NEC Corporation.

PC-9801 und PC-9821 sind Marken der NEC Corporation.

EIZO, das EIZO Logo, ColorEdge, DuraVision, FlexScan, FORIS, RadiCS, RadiForce, RadiNET, Raptor und ScreenManager sind eingetragene Marken der EIZO Corporation in Japan und anderen Ländern.

Alle anderen Marken und Produktnamen sind Marken oder eingetragene Marken ihrer jeweiligen Inhaber.

VORSICHTSMASSNAHMEN

WICHTIG!

- Lesen Sie diesen Abschnitt und die Hinweise auf dem Gerät bitte sorgfältig durch, um Personensicherheit und richtige Pflege zu gewährleisten (siehe Abbildung unten).

[Anbringung der Hinweise]

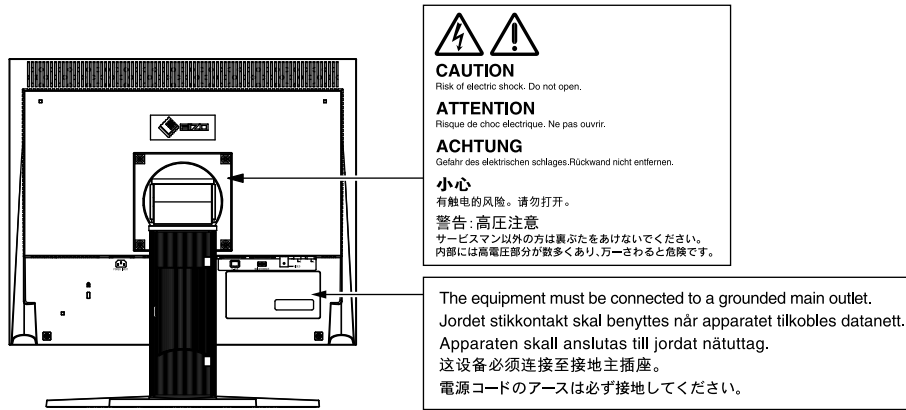

VORSICHT

Wenn das Gerät Rauch entwickelt, verbrannt riecht oder merkwürdige Geräusche produziert, ziehen Sie sofort alle Netzkabel ab, und bitten Sie Ihren Fachhändler um Rat.

Der Versuch, mit einem fehlerhaften Gerät zu arbeiten, kann Feuer, einen elektrischen Schlag oder eine Beschädigung des Geräts verursachen.

Öffnen Sie nicht das Gehäuse, und nehmen Sie keine Änderungen am Gerät vor.

Dadurch werden möglicherweise Feuer, elektrischer Schlag oder Verbrennungen verursacht.



Überlassen Sie die Wartung qualifiziertem Servicepersonal.

Führen Sie Wartungsarbeiten an diesem Produkt nicht selbst durch, da das Öffnen oder Entfernen von Abdeckungen möglicherweise Feuer, einen Stromschlag oder Schäden am Gerät verursacht.

Halten Sie Flüssigkeiten und kleine Gegenstände vom Gerät fern.

Flüssigkeiten oder kleine Gegenstände können aus Versehen durch die Lüftungsschlitze in das Gehäuse gelangen und somit Feuer, einen elektrischen Schlag oder eine Beschädigung des Geräts verursachen. Sollte ein Gegenstand oder eine Flüssigkeit in das Gehäuse gelangt sein, ist sofort das Netzkabel des Geräts abzuziehen. Lassen Sie das Gerät in diesem Fall von einem qualifizierten Servicetechniker überprüfen, bevor Sie wieder damit arbeiten.



Stellen Sie das Gerät auf eine feste, stabile Fläche.

Ein an einer ungeeigneten Stelle aufgestelltes Gerät kann herunterfallen und dabei Verletzungen oder Geräteschäden verursachen.

Fällt das Gerät herunter, ziehen Sie sofort das Netzkabel ab, und wenden Sie sich an Ihren Fachhändler. Arbeiten Sie nicht mit einem beschädigten Gerät, da Brand- und Stromschlaggefahr besteht.



VORSICHT

Verwenden Sie das Gerät an einem geeigneten Platz.

Andernfalls könnte das Gerät beschädigt werden, und es besteht Brand- und Stromschlaggefahr.

- Verwenden Sie das Gerät nicht im Freien.
- Geben Sie das Gerät nicht als Transportgut auf (per Schiff, Flugzeug, Zug, Auto usw.).
- Installieren Sie es nicht in staubiger oder feuchter Umgebung.
- Stellen Sie das Gerät nicht an einem Ort ab, an dem Wasser auf den Bildschirm spritzen könnte (Bad, Küche usw.).
- Stellen Sie es nicht an einen Platz, an dem Licht direkt auf den Bildschirm fällt.
- Stellen Sie es nicht in die Nähe eines Wärme erzeugenden Geräts oder eines Luftbefeuchters.
- Stellen Sie ihn nicht an einem Platz auf, wo das Produkt direkter Sonneneinstrahlung ausgesetzt ist.
- Nicht in feuergefährlicher Umgebung aufstellen (z. B. Gas).



Zur Vermeidung von Erstickungsgefahr bewahren Sie die Kunststoffverpackungstüten außer Reichweite von Säuglingen und Kleinkindern auf.

Verwenden Sie zum Anschließen an die landesspezifische Standard-Netzspannung das beiliegende Netzkabel.

Stellen Sie sicher, dass die Nennspannung des Netzkabels nicht überschritten wird. Andernfalls besteht Brand- und Stromschlaggefahr.

Stromversorgung: 100 - 120/200 - 240 Vac 50/60 Hz

Zum Abziehen des Netzkabels fassen Sie den Stecker fest an, und ziehen Sie ihn ab.

Ziehen am Kabel kann Schäden verursachen, die zu Brand- und Stromschlaggefahr führen.



Das Gerät muss an eine ordnungsgemäß geerdete Steckdose angeschlossen werden.

Andernfalls besteht Brand- und Stromschlaggefahr.



Arbeiten Sie mit der richtigen Spannung.

- Das Gerät ist ausschließlich für den Betrieb mit einer bestimmten Spannung konfiguriert. Bei Anschluss an eine andere als die in dieser Bedienungsanleitung angegebene Spannung besteht die Gefahr von Bränden, Stromschlag oder Geräteschäden.
Stromversorgung: 100 - 120/200 - 240 Vac 50/60 Hz
- Überlasten Sie den Stromkreis nicht, da dies Feuer oder einen Stromschlag verursachen kann.

Gehen Sie mit dem Netzkabel sorgfältig um.

- Stellen Sie das Gerät oder andere schwere Gegenstände nicht auf das Kabel.
- Ziehen Sie nicht am Kabel, und knicken Sie es nicht.

Verwenden Sie kein beschädigtes Netzkabel. Die Verwendung eines beschädigten Kabels kann Feuer oder einen Stromschlag verursachen.



Berühren Sie bei Gewitter niemals den Stecker oder das Netzkabel.

Andernfalls erleiden Sie möglicherweise einen Stromschlag.



VORSICHT

Wenn Sie einen Schwenkarm anbringen, befolgen Sie die Anweisungen in der Bedienungsanleitung des Schwenkarms, und installieren Sie das Gerät sorgfältig.

Andernfalls kann es herunterfallen und dabei Verletzungen oder Schäden am Gerät verursachen. Sollte das Gerät heruntergefallen sein, wenden Sie sich an Ihren Fachhändler. Arbeiten Sie nicht mit einem beschädigten Gerät. Die Verwendung eines beschädigten Geräts kann Feuer oder einen Stromschlag verursachen.

Wenn Sie den Kippräger wieder anbringen, verwenden Sie die gleichen Schrauben, und ziehen Sie sie sorgfältig fest.

Behandeln Sie die Batterien für die Fernbedienung vorsichtig.

Zuwendungen führen möglicherweise zur Explosion der Batterie, zum Auslaufen der Flüssigkeit oder zu Verbrennungen.

- Die mitgelieferten Batterien nicht demontieren, kurzschließen oder in Wasser werfen.
 - Setzen Sie die Batterien ordnungsgemäß ein, und tauschen Sie sie ordnungsgemäß.
 - Verwenden Sie beim Austauschen der Batterien solche vom selben Typ und und selben Modell.
 - Tauschen Sie alle Batterien gleichzeitig aus. Verwenden Sie Batterien vom selben Typ und derselben Marke.
 - Setzen Sie die Batterien mit der richtigen Ausrichtung von Pluspol (+) und Minuspol (-) ein.
 - Verwenden Sie keine Batterien mit beschädigter Ummantelung.
 - Entsorgen Sie die Batterie an einem geeigneten Ort.
-

Bewahren Sie die Batterien für die Fernbedienung außer Reichweite von Säuglingen und Kleinkindern auf.

Ein versehentliches Verschlucken der Batterien kann zu Ersticken oder Vergiftung führen.

Sollten die Batterien verschluckt werden, suchen Sie unverzüglich einen Arzt auf.

Berühren Sie ein beschädigtes LCD-Display nicht mit bloßen Händen.

Der austretende Flüssigkristall ist giftig und sollte nicht in Augen oder Mund gelangen.

Sollte Haut oder ein Körperteil mit dem Display in Berührung gekommen sein, waschen Sie die Stelle gründlich ab.

Treten körperliche Symptome auf, wenden Sie sich an einen Arzt.



Fluoreszierende Hintergrundlichtlampen enthalten Quecksilber (die Produkte mit LED-Hintergrundlampen enthalten kein Quecksilber). Entsorgen Sie sie gemäß regionalen oder bundesweiten Verordnungen.

ACHTUNG

Tragen Sie das Gerät vorsichtig.

Ziehen Sie das Netzkabel und andere Kabel ab, wenn Sie das Gerät tragen. Das Tragen des Geräts mit angeschlossenen Kabeln ist gefährlich. Sie können sich dabei verletzen.

Fassen Sie das Gerät fest mit beiden Händen an der Unterseite, und achten Sie beim Anheben darauf, dass das Display nach vorne zeigt.

Wird das Gerät fallen gelassen, besteht Verletzungsgefahr, und das Gerät kann beschädigt werden.

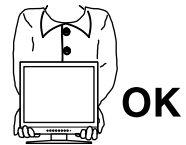

Blockieren Sie die Lüftungsschlitze am Gehäuse nicht.

- Legen Sie keine Objekte auf die Lüftungsschlitze.
- Installieren Sie das Gerät nicht in einem engen Raum.
- Setzen Sie das Gerät nur in der korrekten Ausrichtung ein.

Das Blockieren der Lüftungsschlitze führt dazu, dass die Luft nicht mehr zirkuliert und somit Feuer, ein Stromschlag oder eine Beschädigung des Geräts verursacht werden kann.



Berühren Sie den Stecker nicht mit nassen Händen.

Dies führt zu einem Stromschlag.



Schließen Sie das Netzkabel an eine leicht zugängliche Steckdose an.

Damit stellen Sie sicher, dass Sie das Netzkabel im Notfall schnell abziehen können.

Reinigen Sie den Bereich um den Stecker in regelmäßigen Abständen.

Staub, Wasser oder Öl auf dem Stecker erhöht die Brandgefahr.

Ziehen Sie das Netzkabel ab, bevor Sie das Gerät reinigen.

Wenn Sie das Gerät bei angeschlossenem Netzkabel reinigen, können Sie einen Stromschlag erleiden.

Wenn Sie das Gerät für längere Zeit nicht verwenden, trennen Sie das Netzkabel von der Steckdose ab, nachdem Sie das Gerät abgeschaltet haben, um die Sicherheit zu erhöhen und Energie zu sparen.

Hinweise für diesen Monitor

Dieses Produkt ist geeignet zur Anzeige von Bildern von Überwachungskameras.

Dieses Produkt wurde speziell an die Einsatzbedingungen in der Region, in die es ursprünglich geliefert wurde, angepasst. Wird es außerhalb dieser Region eingesetzt, ist der Betrieb eventuell nicht wie angegeben möglich.

Die Garantie für dieses Produkt erstreckt sich ausschließlich auf die in diesem Handbuch beschriebenen Anwendungen.

Die in diesem Handbuch enthaltenen technischen Daten gelten nur, wenn folgendes Zubehör benutzt wird:

- Dem Produkt beiliegende Netzkabel
 - Von uns angegebene Signalkabel
-

Verwenden Sie mit diesem Produkt nur Zubehör, das von uns hergestellt oder empfohlen wird.

Da es ungefähr 30 Minuten dauert, bis sich das Betriebsverhalten der elektrischen Bauteile stabilisiert hat, sollten Sie nach dem Einschalten mindestens 30 Minuten mit dem Einstellen des Monitors warten.

Je heller Monitore eingestellt sind desto eher läßt die Helligkeit der Hintergrundbeleuchtung langfristig nach. Stellen Sie eine möglichst geringe Helligkeit ein um den Monitor für lange Zeit mit nahezu gleichbleibender Anzeige zu nutzen.

Wird dasselbe Bild über einen langen Zeitraum hinweg angezeigt und dann geändert, treten möglicherweise Nachbilder auf. Verwenden Sie den Bildschirmschoner oder die Abschaltfunktion, um zu vermeiden, dass dasselbe Bild über längere Zeit hinweg angezeigt wird.

Um den Monitor immer wie neu aussehen zu lassen und die Lebensdauer des Geräts zu verlängern, wird eine regelmäßige Reinigung empfohlen (Beachten Sie den Abschnitt „Reinigung“ (Seite 8)).

Das LCD-Display wurde mit hochpräziser Technologie hergestellt. Auf dem LCD-Display fehlen oder leuchten möglicherweise Pixel. Dabei handelt es sich jedoch nicht um eine Fehlfunktion. Anteil der effektiven Bildpunkte: mindestens 99,99%.

Die Hintergrundbeleuchtung des LCD-Displays hat eine begrenzte Lebensdauer. Wenn der Bildschirm dunkel wird oder flackert, wenden Sie sich bitte an Ihren lokalen EIZO-Handelsvertreter.

Drücken Sie keinesfalls fest auf das Display oder den Bildschirmrahmen, da dies möglicherweise zu Fehlfunktionen wie z. B. störende Muster usw. des Displays führt. Durch wiederholtes Ausüben von Druck auf das Display verschlechtert sich die Bildschirmanzeige oder es entstehen Schäden am Display. (Wenn Abdrücke auf dem Display zurückbleiben, lassen Sie den Bildschirm des Monitors mit einem vollständig weißen oder schwarzen Musterbild laufen. Diese Erscheinung sollte anschließend nicht mehr auftreten.)

Berühren Sie das Display nicht mit scharfen Gegenständen, da es dadurch verkratzt und beschädigt werden könnte. Reinigen Sie das Display keinesfalls mit Taschentüchern, da es dadurch verkratzt werden könnte.

Wird der Monitor in einen Raum mit höherer Raumtemperatur gebracht oder steigt die Raumtemperatur schnell an, bildet sich möglicherweise Kondensationsflüssigkeit an den Innen- und Außenseiten des Monitors. Stellen Sie in diesem Fall den Monitor nicht an. Warten Sie stattdessen bis die Kondensationsflüssigkeit verdunstet ist. Andernfalls können Schäden am Monitor entstehen.

Reinigung

Warnung

- Chemikalien wie Alkohol und antiseptische Lösungen können bei Gehäuse oder Display zu Veränderungen im Glanz, Trübungen, Verblässen und einer Beeinträchtigung der Bildqualität führen.
 - Verwenden Sie kein Verdünnungsmittel, Benzol, Wachs oder Poliermittel. Dadurch könnte das Gehäuse oder das Display beschädigt werden.
-

HINWEIS

- Der optionale „ScreenCleaner“ wird zur Reinigung des Gehäuses und der Displayoberfläche empfohlen.
-

Bei Bedarf lassen sich Flecken auf dem Gehäuse und der Displayoberfläche entfernen, indem Sie einen Teil eines Tuchs mit Wasser befeuchten.

So arbeiten Sie optimal mit dem Monitor

- Eine übermäßig dunkle/helle Anzeige ist schlecht für die Augen. Stellen Sie die Helligkeit der Bildschirmanzeige den Umgebungsbedingungen entsprechend ein.
- Die Augen ermüden durch langes Arbeiten am Monitor. Legen Sie jede Stunde 10 min. Pause ein.

INHALT

Abdeckung	1
 VORSICHTSMASSNAHMEN	3
Hinweise für diesen Monitor	7
INHALT	9
Kapitel 1 Einführung	10
1-1. Leistungsmerkmale	10
1-2. Lieferumfang	10
1-3. Bedienelemente und Funktionen	11
Kapitel 2 Kabel anschließen	13
2-1. Anschlussverfahren	13
● Bei der Verwendung als PC-Monitor	13
● Bei der Verwendung eines Videogerätes	14
2-2. Höhe und Neigung des Bildschirms einstellen	15
Kapitel 3 Einstellungen und Justierungen ...	16
3-1. Verwendung des Quick-OSD-Menüs	16
3-2. Verwendung des OSD-Menüs	18
Kapitel 4 Fehlerbeseitigung	21
Kapitel 5 Referenz	22
5-1. Anbringen des optionalen Schwenkarms	22
5-2. Spezifikationen	23
5-3. Voreingestellte Taktraten	25
BEGRENZTE GARANTIE	26

Kapitel 1 Einführung

Vielen Dank, dass Sie sich für einen Farbmonitor von EIZO entschieden haben.

1-1. Leistungsmerkmale

- 19-Zoll-Bildschirm
- Für eine Auflösung von SXGA (1.280 × 1.024)
- Analogsignal-Unterstützung
 - PC-Signal: 15-poliger Mini-D-Sub-Anschluss × 1
 - Horizontale Abtastfrequenz 24,8 kHz - 74,8 kHz
 - Vertikale Abtastfrequenz 56,2 Hz - 75,1 Hz
 - Videosignal: BNC-Anschluss × 1
 - Geeignetes Format NTSC, PAL, SECAM
- Videoansichtsfunktion
 - Ändert den Anzeigebereich des Eingangsbildes (Overscan)
- Mit der Fernbedienung lässt sich der Monitor einfach bedienen, einstellen und justieren.

1-2. Lieferumfang

Prüfen Sie, ob sich alle der folgenden Gegenstände in der Verpackung befinden. Sollte einer der Gegenstände fehlen oder beschädigt sein, wenden Sie sich an Ihren Fachhändler.

HINWEIS

- Heben Sie die Verpackung sowie die Verpackungsmaterialien für evtl. Transporte des Monitors gut auf.
-

- Monitor
- Fernbedienung
- Lithium-Knopfzelle (CR2032)
- Netzkabel
- Befestigungsschrauben (M4 x 12mm, 4 stck.)
- Benutzerhandbuch (Begrenzte Garantie enthalten)

1-3. Bedienelemente und Funktionen

Monitor

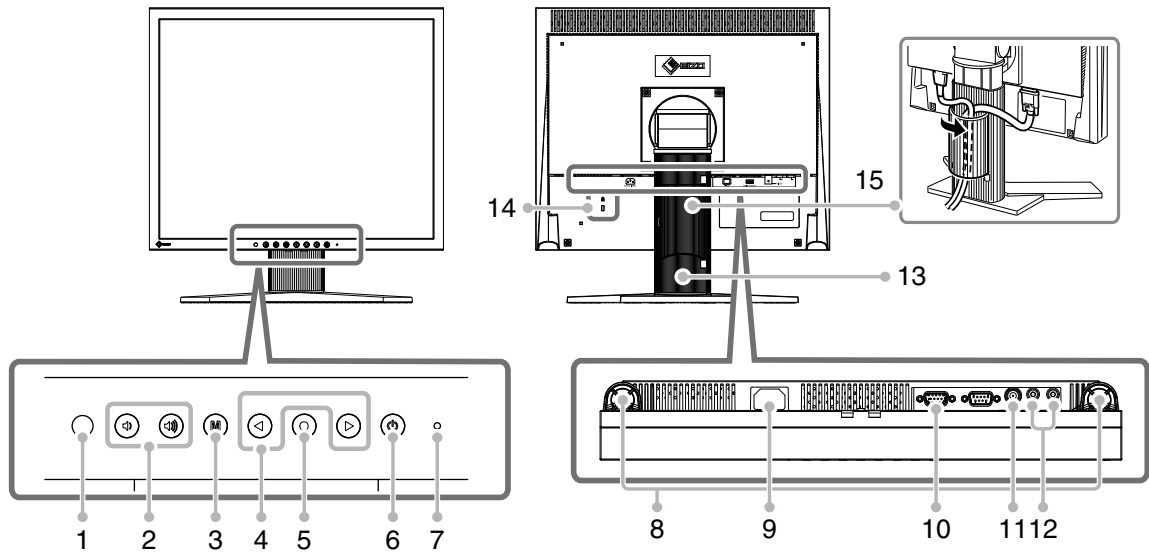

1	Fernbedienungsdetektor	Empfang des Signals von der Fernbedienung.
2	Taste	Zeigt das Menü für die Einstellung der Lautstärke zum Reduzieren bzw. Erhöhen der Lautstärke an.
3	Taste	<ul style="list-style-type: none"> • Zeigt das OSD-Menü an/verlässt es. • Drücken der Taste während der Anzeige des OSD-Menüs führt sie zum vorherigen Menüstatus zurück.
4	Taste	<ul style="list-style-type: none"> • Wird verwendet: zur Auswahl des OSD-Menütabs; zur Auswahl des eingestellten Wertes; zur Erhöhung/Verringerung des Einstellwertes. • Drücken Sie zwei Mal, um zwischen den Eingangssignalen zu wechseln.
5	Taste	<ul style="list-style-type: none"> • Zeigt das Quick-OSD-Menü an. • Wird zur Auswahl der Einstellung oder Einstellpunkte in jedem Menü verwendet.
6	Taste	Zum Ein- und Ausschalten.
7	Betriebsanzeige	Zeigt den Betriebsstatus des Monitors an. Blau : in Betrieb Orange : Standby-Modus
8	Lautsprecher	Quelle für Audioausgang.
9	Netzstecker	Zum Anschließen des Netzkabels.
10	Konektory vstupního signálu	15-poliger Mini-D-Sub-Anschluss
11	Konektory vstupního signálu	BNC-Anschluss
12	Konektory vstupního signálu	Stecker (L, R)
13	Fuß*1	Zum Einstellen der Höhe und Neigung des Bildschirms.
14	Öffnung für Diebstahlsicherung	Kompatibel mit dem Kensington MicroSaver-Sicherheitssystem.
15	Kabelabdeckung	Verdeckt die Anschlusskabel.

*1 Ein optionaler Schwenkarm (oder ein optionaler Standfuß) kann durch Entfernen des Standfußes angebracht werden (siehe „5-1. Anbringen des optionalen Schwenkarms“ (Seite 22)).

Fernbedienung

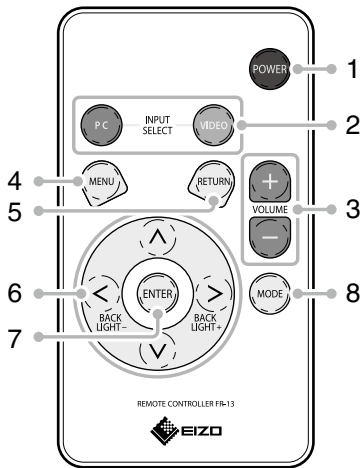

1	POWER	Zum Ein- und Ausschalten.
2	INPUT SELECT	PC Wechselt zum PC-Eingang.
	VIDEO	Wechselt zum Video-Eingang.
3	VOLUME	Zeigt das Menü für die Einstellung der Lautstärke zum Reduzieren bzw. Erhöhen der Lautstärke an.
4	MENU	<ul style="list-style-type: none"> • Zeigt das OSD-Menü an/verlässt es. • Drücken der Taste während der Anzeige des OSD-Menüs führt sie zum vorherigen Menüstatus zurück.
5	RETURN	Das Drücken der Taste während der Anzeige des Menüs führt Sie zum vorherigen Menüstatus zurück.
6	Navigation arrows	<ul style="list-style-type: none"> • Wird verwendet: zur Auswahl des OSD-Menütab; zur Auswahl des eingestellten Wertes; zur Erhöhung/Verringerung des Einstellwertes. • Das Drücken von \leftarrow oder \rightarrow während der Anzeige des OSD-Menüs ermöglicht die Anpassung der Helligkeit der Hintergrundbeleuchtung.
7	ENTER	Wird zur Festlegung der Einstellung oder Einstellpunkte in jedem Menü verwendet.
8	MODE	Wechselt die Gamma-Einstellung.

Vor der Verwendung der Fernbedienung

● Einsetzen der Batterien

1 Schieben Sie die Lasche in Richtung Pfeil (1) und ziehen Sie dabei das Batteriegehäuse (2) heraus.

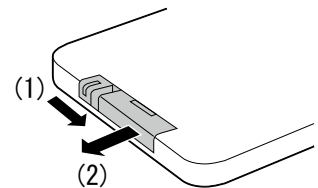

2 Legen Sie eine Batterie mit der positiven Seite nach oben ein. (Batterie-Modellnummer: CR2032)

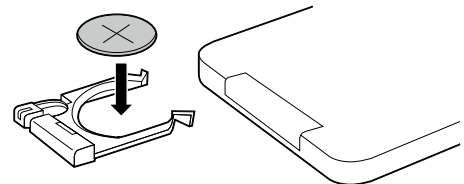

3 Setzen Sie die Batterieabdeckung soweit ein, bis es klickt.

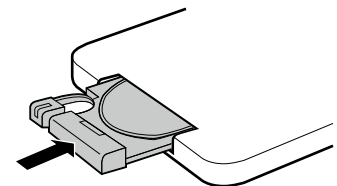

● Reichweite der Fernbedienung

Verwenden Sie die Fernbedienung in diesem Bereich wie nachstehend erläutert.

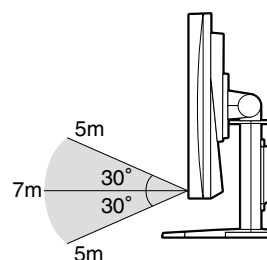
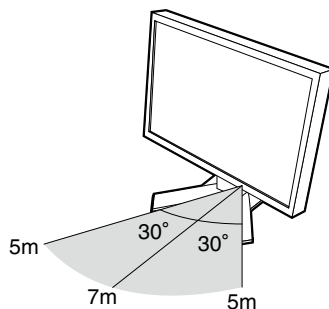

Kapitel 2 Kabel anschließen

2-1. Anschlussverfahren

1 Anschluss an ein externes Gerät, das zum Monitor kompatibel ist.

- Bei der Verwendung als PC-Monitor.....Seite 13
- Bei der Verwendung eines Videogerätes.....Seite 14

● Bei der Verwendung als PC-Monitor

Hinweis

- Um einen bereits vorhandenen Monitor durch einen Monitor des Typs FDS1901 zu ersetzen, stellen Sie die PC-Einstellungen für Auflösung und vertikale Abtastfrequenz auf die für FDS1901-Monitore verfügbaren Werte ein. Entnehmen Sie diese bitte der Auflösungstabelle (siehe unten), bevor Sie den PC anschließen.

Kompatible Auflösungen/Bildwiederholfrequenzen

Der Monitor unterstützt die nachfolgend aufgeführten Auflösungen.

Auflösung	Geeignetes Signal	Vertikale Abtastfrequenz	Punkt-Clock
640 × 400	NEC PC-9801	56 Hz	~126 MHz
640 × 400	NEC PC-9821 AP2	70 Hz	
640 × 480	Apple Macintosh	67 Hz	
640 × 480	VGA, VESA	~75 Hz	
720 × 400	VGA TEXT	70 Hz	
800 × 600	VESA	~75 Hz	
832 × 624	Apple Macintosh	75 Hz	
1024 × 768	VESA	~75 Hz	
1152 × 864	VESA	75 Hz	
1152 × 870	Apple Macintosh	75 Hz	
1280 × 960	VESA	60 Hz	
1280 × 960	Apple Macintosh	75 Hz	
1280 × 1024 ^{*1}	VESA	60 Hz	

*1 Empfohlene Auflösung

- (1) Verbinden Sie Monitor und PC mithilfe eines passenden Signalkabels.
Ziehen Sie nach dem Anschließen der Kabel die Schrauben der Verbinder an, um ein versehentliches Ausstecken zu verhindern.

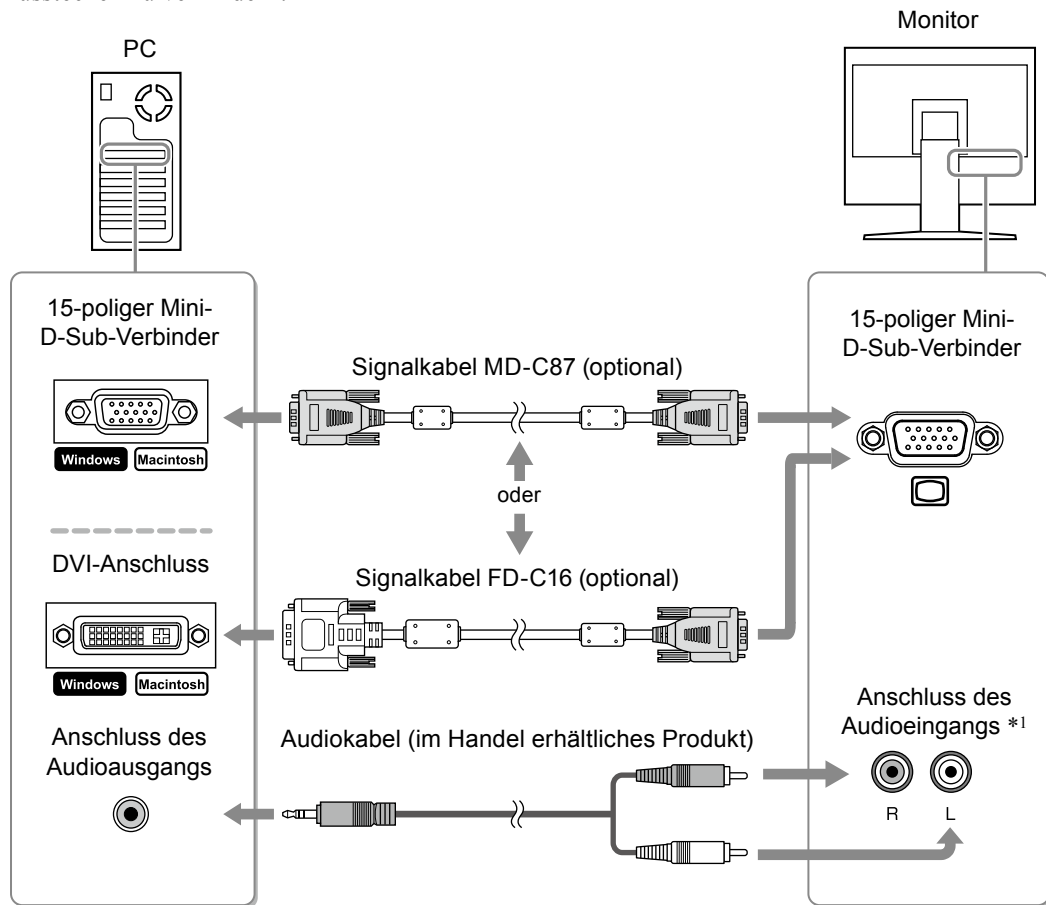

● **Bei der Verwendung eines Videogerätes**

- (1) Schließen Sie den Monitor mit einem Signalkabel, das zu den Anschlüssen passt, an das Videogerät an.

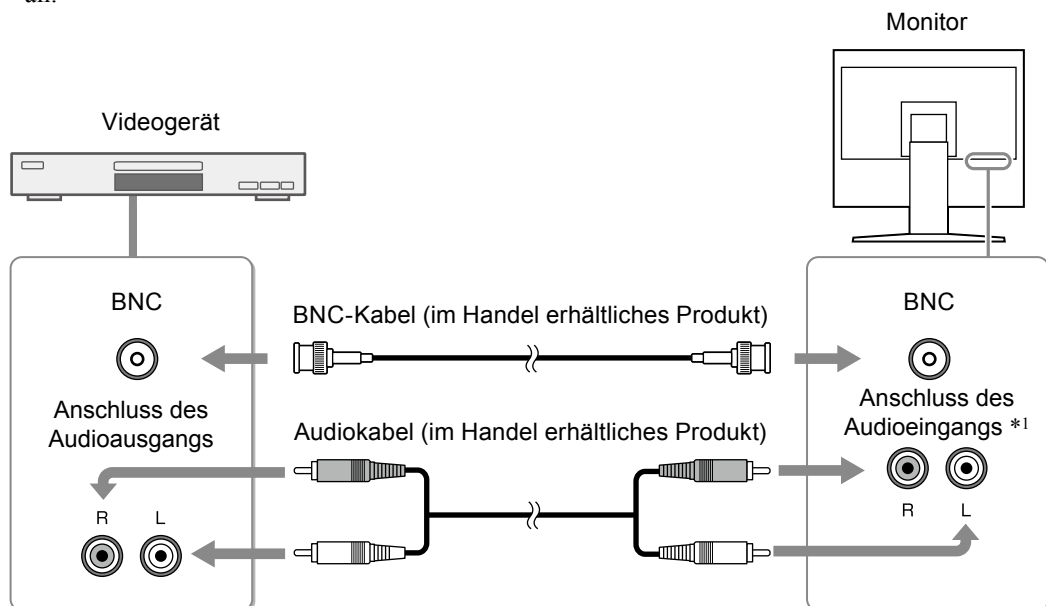

*1 Der Monitor ist mit einem einzelnen Audioeingangsanschluss ausgestattet, um entweder einen PC oder ein Videoanzeigergerät anschließen zu können. Unabhängig vom Eingabegerät gibt der Monitor einen Ton aus.

2 Stecken Sie das Netzkabel des Monitors in eine Steckdose.

Verbinden sie mithilfe des Netzkabels den Netzanschluss des Monitors mit einer Steckdose.

Hinweis

- Schalten Sie Computer und Monitor aus, wenn Sie sie nicht mehr benötigen. Wenn Sie das Netzkabel abziehen, wird die Stromzufuhr zum Monitor vollständig unterbrochen.
-

2-2. Höhe und Neigung des Bildschirms einstellen.....

Halten Sie den Monitor mit beiden Händen am linken und rechten Rand fest, und stellen Sie die für Ihren Arbeitsplatz optimale Höhe, Neigung und Drehung des Bildschirms ein.

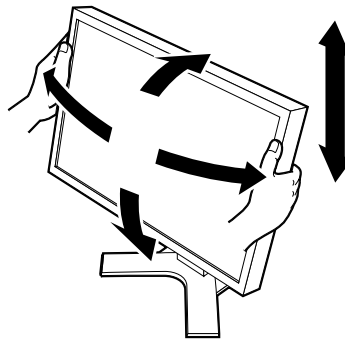

Kapitel 3 Einstellungen und Justierungen

Die Einstellung und Anpassung des Monitors kann im Quick-OSD-Menü oder im OSD-Menü durchgeführt werden.

Das Quick-OSD-Menü dient dazu, häufig verwendete Funktionen ohne Aufruf des OSD-Menüs zu bearbeiten.

3-1. Verwendung des Quick-OSD-Menüs



Grundlegende Bedienung des Quick-OSD-Menüs

1 Anzeige des Quick-OSD-Menüs

■ Monitortasten



Drücken Sie .

■ Fernbedienung





Drücken Sie , , oder .

2 Einstellen/Anpassen

■ Monitortasten

Verwenden Sie , um die einzustellenden/anzupassenden Punkte auszuwählen. Verwenden Sie dann  oder  zur Einstellung/Anpassung.

■ Fernbedienung

Verwenden Sie  oder , um die einzustellenden/anzupassenden Punkte auszuwählen. Verwenden Sie dann  oder  zur Einstellung/Anpassung.

3 Speichern/Beenden

■ Monitortasten

Die Einstellung/Anpassung wird gespeichert, sobald sie geändert wird.

Das Quick-OSD-Menü wird automatisch beendet, wenn 5 Sekunden lang keine Taste gedrückt wird.

■ Fernbedienung

Die Einstellung/Anpassung wird gespeichert, sobald sie geändert wird.

Das Auswählen von  beendet das Quick-OSD-Menü.



Funktionen

Die justierbaren Einstellungen des Quick-OSD-Menüs sind unten dargestellt. Die Verfügbarkeit einzelner Elemente hängt vom Eingangssignal ab.

√ : Konfigurierbar — : Nicht konfigurierbar

Einstellbare / anpassbare Elemente		PC	Video	Einstellbarer / anpassbarer Inhalt
Helligkeit	0 bis 100	√	√	Stellen die Helligkeit ein.
Kontrast	0 bis 100	√	√	Stellt den Kontrast ein.
H-Position	0 bis 100	√	—	Stellt die Anzeigeposition ein (horizontal).
V-Position	0 bis 100	√	—	Stellt die Anzeigeposition ein (vertikal).
Farbe	0 bis 100	—	√	Stellt die Sättigung ein.
Farbton	0 bis 100	—	√	Stellt den Farbton ein.
Skalierung	Füllen/16:9/4:3	—	√	Ändert die Bildschirmgröße. * Für „16:9“ stehen drei Größen zur Verfügung. Die Größen ändern sich in der folgenden Reihenfolge: 
Bildeindruck	Hell/Dunkel/ Dynamisch	√	√	Wechselt die Gamma-Einstellung.
Backlight	0 bis 100	√	√	Stellt die Helligkeit der Hintergrundbeleuchtung ein.

HINWEIS

- Wird ein PC als Eingangsquelle verwendet, wird das Menü „Bildabgleich“ (automatische Einstellung des Bildschirms) angezeigt, wenn nacheinander die Tasten  und  gedrückt werden. Drücken Sie  während der Anzeige des Menüs, um den Bildschirm automatisch anzupassen.

3-2. Verwendung des OSD-Menüs

Grundlegende Bedienung des OSD-Menüs

1 Anzeige des OSD-Menüs

■ Monitortasten

Drücken Sie .



■ Fernbedienung

Drücken Sie .

2 Einstellen/Anpassen





■ Monitortasten

Verwenden Sie  oder  zur Auswahl der Menü-Registerkarte. Drücken Sie dann .

Verwenden Sie , um die einzustellenden/anzupassenden Punkte auszuwählen. Verwenden Sie dann  oder  zur Einstellung/Anpassung.

■ Fernbedienung

Verwenden Sie  oder  zur Auswahl der Menü-Registerkarte. Drücken Sie dann .

Verwenden Sie  oder , um die einzustellenden/anzupassenden Punkte auszuwählen. Verwenden Sie dann  oder  zur Einstellung/Anpassung.

3 Speichern/Beenden

■ Monitortasten

Nach Fertigstellung der Einstellung/Anpassung können Sie die Einstellung mit  speichern.

Mehrmaliges Auswählen von  beendet das OSD-Menü.

■ Fernbedienung

Nach Fertigstellung der Einstellung/Anpassung können Sie die Einstellung mit  speichern.

Mehrmaliges Auswählen von  beendet das OSD-Menü.

HINWEIS

- Drücken Sie , um zum vorherigen Menü zurückzukehren.
-

Funktionen

Die justierbaren Einstellungen des OSD-Menüs sind unten dargestellt. Die Verfügbarkeit einzelner Elemente hängt vom Eingangssignal ab.

√ : Konfigurierbar — : Nicht konfigurierbar



Menü-Registerkarte	Einstellbare / anpassbare Elemente		PC	Video	Einstellbarer / anpassbarer Inhalt	
Bild	Helligkeit	0 bis 100	√	√	Stellen die Helligkeit ein.	
	Kontrast	0 bis 100	√	√	Stellt den Kontrast ein.	
	Phase	0 bis 100	√	—	Passt Flackern oder Unschärfe an.	
	Frequenz		√	—	Passt die Frequenz (Uhr) an.	
	Schärfe	0 bis 15	√	√	Passt die Schärfe der Bildkontur an. 0 (weich) bis 15 (hart) * Diese Einstellung hat auf Bilder mit einer Auflösung von 1280 × 1024 keine Auswirkung.	
	Farbe	0 bis 100	—	√	Stellt die Sättigung ein.	
	Farbton	0 bis 100	—	√	Stellt den Farbton ein.	
	Farbtemperatur	Rot/ Grün/ Blau	0 bis 100	√	√	Passt die Intensität jeder Farbe an: Rot, Grün und Blau.
Bild...	Skalierung	Füllend n. Seitenverh./ Formatfüllend/ 1:1	√	—	Ändert die Bildschirmgröße.	
		Füllen/ 16:9/4:3	—	√	Ändert die Bildschirmgröße. * Für „16:9“ stehen drei Größen zur Verfügung. Die Größen ändern sich in der folgenden Reihenfolge: 	
	H-Position	0 bis 100	√	—	Stellt die Anzeigeposition ein (horizontal).	
	V-Position	0 bis 100	√	—	Stellt die Anzeigeposition ein (vertikal).	
	Bildabgleich			√	—	Führt eine automatische Bildanpassung durch.

Menü-Registerkarte	Einstellbare / anpassbare Elemente		PC	Video	Einstellbarer / anpassbarer Inhalt	
Setup	Backlight		0 bis 100	√	√	Stellt die Helligkeit der Hintergrundbeleuchtung ein.
	DPMS		On/Off	√	√	Schaltet die Energiespar-Einstellungen (DPMS) an oder aus. Die Hintergrundbeleuchtung schaltet sich ab, wenn kein synchronisiertes Eingangssignal mehr erkannt wird.
	Einstellungen OSD	Transparenz	0 bis 100	√	√	Stellt die Transparenz der Hintergrundfarbe für das OSD-Menü ein.
		Anzeigedauer (sek)	15 bis 60	√	√	Stellt die Anzeigedauer des OSD-Menüs ein.
	Bildeindruck		Hell/Dunkel/Dynamisch	√	√	Stellt das Erscheinungsbild des Monitors durch Einstellen von Gamma auf hellen, dunklen oder modulierten Bildschirm mit abgeschwächten Kontrasten ein.
	Blickwinkel		Normal/Von unten	√	√	Wechselt zur besten Gamma-Einstellung, wenn der Bildschirm von unten betrachtet werden soll.
	Quellensuche		Ein/Aus	√	√	Schaltet den automatischen Wechsel des Eingangssignals um (erkennt das Eingangssignal automatisch und zeigt den entsprechenden Bildschirm an) an oder ab.
	RGB-Kalibration			√	—	Stellt die Farbabstufung ein. Geben Sie die Signaldaten gemäß der angezeigten Mitteilung ein.
	Kalibration rücksetzen			√	—	Stellt die Farbabstufung auf die Standardeinstellung zurück.
Video-Bildbereich		Normal/100%	√	√	Ändert den Anzeigebereich des Eingangsbildes (Overscan). * Wählen Sie „100%“, um das Eingangsbild nahezu im Vollbildmodus anzuzeigen. (Je nach Eingangssignal kann Rauschen in den Hintergrundbereichen des Bildes auftreten.)	
Utilities	Sprache		English/Deutsch	√	√	Wählt die Sprache für das Menü.
	Werkseinstellung			√	√	Stellt das Menü auf die Standardeinstellung zurück.
	Testbild			√	√	Zeigt das Testmuster an.
Infos			√	√	Zeigt die Monitorinformationen an. * Die „Betriebsdauer“ und die „Betriebsdauer Backlight“ liegen beim Kauf des Monitors aufgrund von werksseitigen Inspektionen nicht immer bei „0“.	

Kapitel 4 Fehlerbeseitigung

Besteht ein Problem auch nach Anwendung aller angegebenen Lösungen, wenden Sie sich an einen Fachhändler in Ihrer Nähe.

Allgemein

Probleme	Mögliche Ursache und Lösung
1. Kein Bild <ul style="list-style-type: none"> Netzkontroll-LED: Aus. 	<ul style="list-style-type: none"> Prüfen Sie, ob das Netzkabel ordnungsgemäß angeschlossen ist. Besteht das Problem weiterhin, schalten Sie den Monitor aus und nach wenigen Minuten wieder ein. Drücken Sie auf der Fernbedienung  (oder  am Monitor).
<ul style="list-style-type: none"> Netzkontroll-LED leuchtet orange. 	<ul style="list-style-type: none"> Drücken Sie eine Taste auf der Tastatur, oder klicken Sie mit der Maus. Prüfen Sie, ob das angeschlossene Gerät eingeschaltet ist. Prüfen Sie, ob das Signalkabel richtig eingesteckt ist. Ändern Sie das Eingangssignal.
<ul style="list-style-type: none"> Netzkontroll-LED leuchtet blau. 	<ul style="list-style-type: none"> Prüfen Sie, ob das angeschlossene Gerät eingeschaltet ist. Ändern Sie das Eingangssignal. Setzen Sie alle anzupassenden Werte unter [Helligkeit] und [Kontrast] auf einen höheren Wert. (siehe Seite 19)
2. Der Bildschirm ist zu hell oder zu dunkel eingestellt.	<ul style="list-style-type: none"> Ändern Sie die Einstellungen mit den Optionen [Helligkeit] oder [Kontrast]. (Die Hintergrundbeleuchtung des LCD-Monitors hat eine begrenzte Lebensdauer. Wenn der Bildschirm dunkel wird oder flackert, wenden Sie sich an Ihren Fachhändler.) (siehe Seite 19)
3. Kein Ton	<ul style="list-style-type: none"> Prüfen Sie, ob das Audiokabel richtig eingesteckt ist. Überprüfen Sie, ob die Lautstärke nicht auf „0“ gestellt ist.
4. Grüne, rote, blaue, weiße oder fehlerhafte Punkte bleiben auf dem Bildschirm.	<ul style="list-style-type: none"> Dies liegt an der Charakteristik des LCD-Displays und ist kein Fehler.
5. Störende Muster oder Abdrücke bleiben auf dem Bildschirm.	<ul style="list-style-type: none"> Lassen Sie den Bildschirm des Monitors weiß oder schwarz. Diese Erscheinung sollte anschließend nicht mehr auftreten.
6. Nachbilder treten auf.	<ul style="list-style-type: none"> Nachbilder treten vor allem bei LCD-Monitoren auf. Vermeiden Sie langes Anzeigen desselben Bilds. Verwenden Sie den Bildschirmschoner oder die Abschaltfunktion, um zu vermeiden, dass dasselbe Bild über längere Zeit hinweg angezeigt wird.

Für die Anzeige auf einem PC-Bildschirm

Probleme	Mögliche Ursache und Lösung
1. Anzeigeposition ist falsch.	<ul style="list-style-type: none"> Passen Sie die Bildposition mit [H-Position] oder [V-Position] an. (siehe Seite 19)
2. Das gesamte Bild flackert oder ist unscharf.	<ul style="list-style-type: none"> Ändern Sie die Einstellung mit der Option [Phase] an. (siehe Seite 19)

Kapitel 5 Referenz

5-1. Anbringen des optionalen Schwenkarms

Durch Abnehmen des Standfüßelements kann ein optionaler Schwenkarm (oder ein optionaler Standfuß) angebracht werden. Hinweise zu einem passenden optionalen Schwenkarm (oder optionalen Standfuß) finden Sie auf unserer Website. <http://www.eizo.com>

Hinweis

- Wenn Sie einen Schwenkarm anbringen, befolgen Sie die Anweisungen im jeweiligen Benutzerhandbuch.
- Wenn Sie den Schwenkarm oder Standfuß eines anderen Herstellers verwenden möchten, achten Sie darauf, dass Schwenkarm oder Standfuß dem VESA-Standard entspricht und die folgenden Spezifikationen erfüllt:
Verwenden Sie die im Lieferumfang des Monitors enthaltenen Schrauben (M4 × 12 mm).
 - Lochabstand für die Schrauben: 100 mm × 100 mm
 - Stärke der Platte: 2,6 mm
 - Ausreichende Stabilität, um das Gewicht des Monitors (außer dem Standfuß) und Zubehör wie Kabel zu tragen.
- Bringen Sie den Schwenkarm oder Standfuß so an, dass der Monitor in den folgenden Winkeln geneigt werden kann.
 - 60 Grad nach oben, 45 Grad nach unten (horizontales Display)
 - 45 Grad nach oben, 45 Grad nach unten (vertikales Display, 90 Grad im Uhrzeigersinn)
- Schließen Sie die Kabel nach dem Anbringen eines Arms oder Ständers an.
- Da der Monitor und der Arm oder Fuß sehr schwer sind, besteht bei Herunterfallen die Gefahr von Verletzungen oder Geräteschaden.

[Befestigung]

1 Legen Sie den LCD-Monitor auf ein weiches Tuch, das auf einer stabilen Unterlage ausgebreitet ist. Das Display muss dabei nach unten zeigen.

2 Entfernen Sie den Standfuß.

Sie benötigen dafür einen Schraubenzieher. Lösen Sie mit dem Schraubenzieher die vier Schrauben, die das Gerät und den Standfuß verbinden.

3 Bringen Sie den Monitor am Schwenkarm oder Standfuß an.

Befestigen Sie den Monitor mithilfe der im Benutzerhandbuch des Arms oder Fußes angegebenen Schrauben am Schwenkarm oder Standfuß.

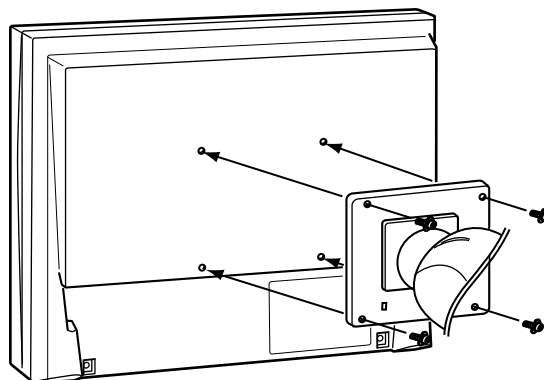

5-2. Spezifikationen

LCD-Display	Größe	19,0 Zoll (480 mm) TFT-Farbdisplay
	Oberflächenbehandlung	Antireflexionsbeschichtung
	Oberflächenhärte	3H
	Betrachtungswinkel	Betrachtungswinkel: Horizontal 170°, Vertikal 170° (CR: mindestens 10)
	Punktabstand	0,294 mm
Sichtbare Bildgröße (H × V)		376,32 mm × 301,06 mm
Auflösung		1.280 Punkte × 1.024 Zeilen
Anzeigefarben (max.)		Ungefähr 16,77 Millionen Farben
PC-Eingang	Horizontale Abtastfrequenz	24,8-74,8 kHz
	Vertikale Abtastfrequenz	56,2-75,1 Hz
	Punktfrequenz (max.)	126 MHz
	Signaleingänge	15-poliger Mini-D-Sub × 1
	Eingangssignal (Sync)	Getrennt, TTL, positiv/negativ
	Eingangssignal (Video)	Analog, positiv (0,7 Vp-p/75 Ω)
	Speicher	15 Typen
	Plug & Play	VESA DDC 2B/EDID structure 1,3
Video-Eingang	Geeignetes Format	NTSC, PAL, SECAM
	Signaleingänge	BNC × 1
	Eingangssignalpegel	1,0 Vp-p/75 Ω
Audio	Signaleingänge	Stecker (L, R) × 1
	Lautsprecherausgang	0,3 W + 0,3 W
Stromversorgung		100 - 120 VAC ±10 %, 50/60 Hz 0,8 A 200 - 240 VAC ±10 %, 50/60 Hz 0,5 A
Stromverbrauch	Bildschirmanzeige Ein	49 W oder weniger (mit Lautsprecher) 46 W oder weniger (ohne Lautsprecher)
	Energiesparmodus	8 W oder weniger (bei einfachem Signaleingang, wenn kein Audiokabel angeschlossen ist)
	Strom aus	1,3 W oder weniger
Abmessungen (Breite) × (Höhe) × (Tiefe)	Hauptgerät	405 mm (15,9 Zoll) × 406,5 - 506,5 mm (16 - 19,9 Zoll) × 205 mm (8,1 Zoll)
	Hauptgerät (ohne Standfuß)	405 mm (15,9 Zoll) × 334 mm (13,1 Zoll) × 61,5 mm (2,42 Zoll)
Gewicht	Hauptgerät	etwa 7,2 kg (15,9 lbs)
	Hauptgerät (ohne Standfuß)	etwa 5,2 kg (11,5 lbs)
Justierungsbereich	Kippen	30° nach oben, 0° nach unten
	Schwenken	35° nach rechts, 35° nach links
Umgebungsbedingungen	Temperatur	Betriebstemperatur: 0 °C - 35 °C (32 °F - 95 °F) Lagertemperatur: - 20 °C - 60 °C (-4 °F - 140 °F)
	Luftfeuchte	Luftfeuchtigkeit bei Betrieb: 20 % - 80 % relative Luftfeuchte (ohne Kondensierung) Luftfeuchtigkeit bei Aufbewahrung: 10 % - 90 % relative Luftfeuchte (ohne Kondensierung)
	Druck	In Betrieb: 700 bis 1.060 hPa Lagerung: 200 bis 1.060 hPa

Standardeinstellungen (Werkeinstellungen)

Funktionen		PC-Eingang	Video-Eingang
Lautstärke		45	
Helligkeit		50	
Kontrast		50	40
Schärfe		7	
Skalierung		Formatfüllend	Füllen
Farbe		—	60
Farbton		—	50
Backlight		100	
DPMS		Ein	
Einstellungen OSD	Transparenz	50	
	Anzeigedauer	45	
Bildeindruck		Hell	
Blickwinkel		Normal	
Quellensuche		Ein	
Video-Bildbereich		Normal	
Sprache		English	

Äußere Abmessungen

Einheit : mm (Zoll)

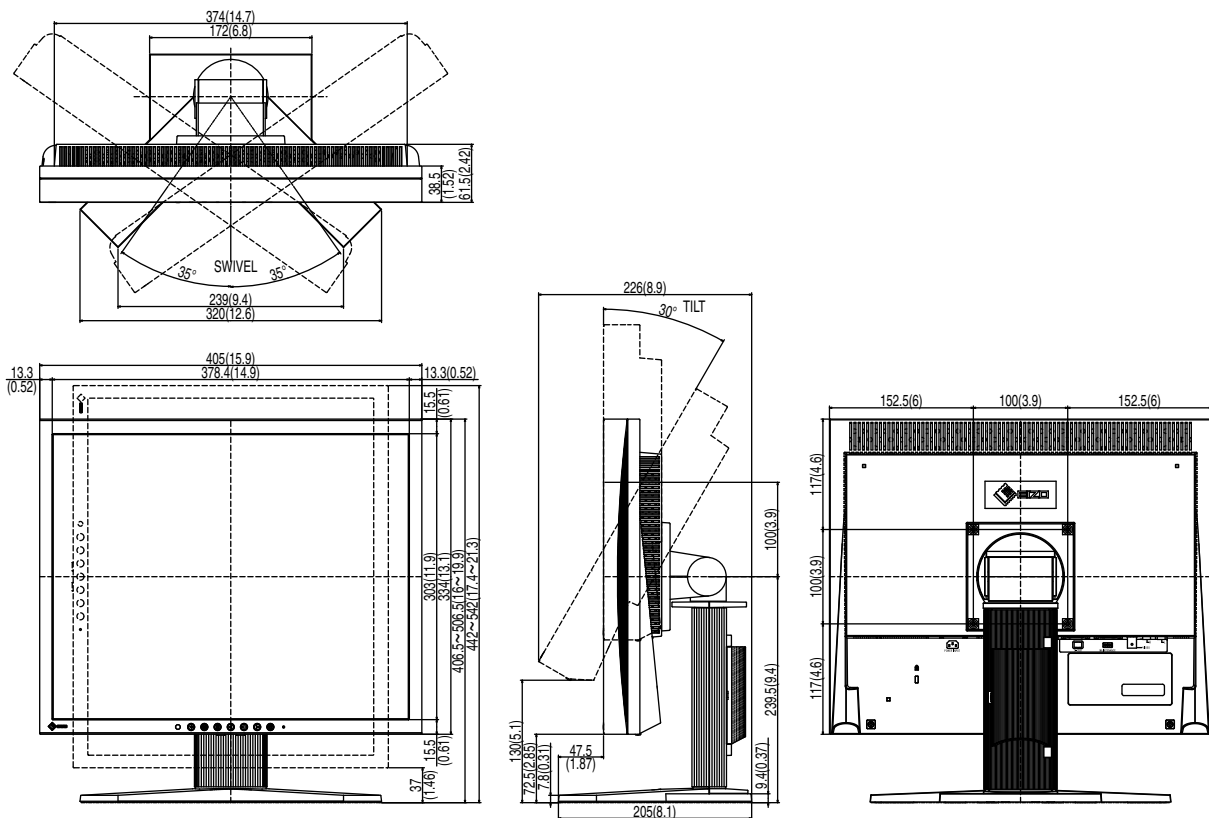

5-3. Voreingestellte Taktraten

Die folgende Tabelle enthält die werkseitig voreingestellten analogen Signaltaktraten:

Hinweis

- Je nach angeschlossenem PC kann die Anzeigeposition variieren, sodass Justierungen mithilfe des Einstellungsmenüs erforderlich sein können.
- Wird ein Eingangssignal verwendet, das in der Tabelle nicht aufgeführt ist, passen Sie den Bildschirm mithilfe des Einstellungsmenüs an. In manchen Fällen kann es jedoch vorkommen, dass das Bild auch nach den vorgenommenen Justierungen nicht korrekt angezeigt wird.
- Bei Verwendung von Interlace-Signalen kann das Bild auch nach den vorgenommenen Justierungen im Einstellungsmenü nicht korrekt dargestellt werden.

Auflösung	Gültiges Signal	Frequenz			Polarität	
		Punktfrequenz: MHz	Horizontal: kHz	Vertikal: Hz	Horizontal	Vertikal
720 × 400	VGA TEXT	28.33	31.47	70.09	Negativ	Positiv
640 × 480	VGA	25.18	31.47	59.94	Negativ	Negativ
640 × 480	VESA	31.5	37.86	72.81	Negativ	Negativ
640 × 480	VESA	31.5	37.50	75.00	Negativ	Negativ
800 × 600	VESA	36.00	35.16	56.25	Positiv	Positiv
800 × 600	VESA	40.00	37.88	60.32	Positiv	Positiv
800 × 600	VESA	50.00	48.08	72.19	Positiv	Positiv
800 × 600	VESA	49.50	46.88	75.00	Positiv	Positiv
1024 × 768	VESA	65.00	48.36	60.00	Negativ	Negativ
1024 × 768	VESA	75.00	56.48	70.07	Negativ	Negativ
1024 × 768	VESA	78.75	60.02	75.03	Positiv	Positiv
1152 × 864	VESA	108.00	67.50	75.00	Positiv	Positiv
1280 × 960	VESA	108.00	60.00	60.00	Positiv	Positiv
1280 × 1024	VESA	108.00	63.98	60.02	Positiv	Positiv
640 × 480	MAC	30.24	35.00	66.67	Negativ	Negativ
832 × 624	MAC	57.28	49.72	74.55	Negativ	Negativ
1152 × 870	MAC	100.00	68.68	75.06	Negativ	Negativ
1280 × 960	MAC	126.20	74.76	74.76	Positiv	Positiv
640 × 400	PC-9801	21.05	24.83	56.42	Negativ	Negativ
640 × 400	PC-9821 AP2	25.18	31.48	70.10	Negativ	Negativ

BEGRENZTE GARANTIE

EIZO Corporation (im Weiteren als „EIZO“ bezeichnet) und die Vertragsimporteure von EIZO (im Weiteren als „Vertrieb(e)“ bezeichnet) garantieren dem ursprünglichen Käufer (im Weiteren als „Erstkäufer“ bezeichnet), der das in diesem Dokument vorgegebene Produkt (im Weiteren als „Produkt“ bezeichnet) von EIZO oder einem Vertrieb erworben hat, gemäß den Bedingungen dieser beschränkten Garantie (im Weiteren als „Garantie“ bezeichnet), dass EIZO und der Vertrieb nach eigenem Ermessen das Produkt entweder kostenlos reparieren oder austauschen, falls der Erstkäufer innerhalb der Garantiefrist (weiter unten festgelegt) eine Fehlfunktion bzw. Beschädigung des Produkts feststellt, die während des normalen Gebrauchs des Produkts gemäß den Anweisungen des zum Lieferumfang des Produkts gehörenden Benutzerhandbuchs (im Weiteren als „Benutzerhandbuch“ bezeichnet) aufgetreten ist.

Die Dauer der Garantieleistung (im Weiteren als „Garantiefrist“ bezeichnet) beträgt zwei (2) Jahre ab dem Kaufdatum des Produkts. EIZO und die Vertriebe übernehmen über den Rahmen dieser Garantie hinaus hinsichtlich des Produkts keinerlei Haftung oder Verpflichtung dem Erstkäufer oder Dritten gegenüber.

EIZO und die Vertriebe verpflichten sich, Ersatzteile für das Produkt über einen Zeitraum von sieben (7) Jahren nach Einstellung der Produktion der Ersatzteile zu lagern bzw. anzubieten. EIZO und seine Vertriebspartner verpflichten sich, bei einer etwaigen Reparatur des Monitors ausschließlich Produkte gemäß den EIZO-Qualitätssicherungsstandards zu verwenden.

Diese Garantie gilt nur in Ländern oder Gebieten, in denen sich Vertriebe befinden. Die gesetzlichen Gewährleistungsrechte des Erstkäufers gegenüber dem Verkäufer werden durch diese Garantie nicht berührt.

EIZO und die Vertriebe besitzen im Rahmen dieser Garantie keinerlei Verpflichtung in den folgenden Fällen:

- (a) Produktdefekte, die auf Frachtschäden, Modifikation, Nachgestaltung, Missbrauch, Fehlbedienung, Unfälle, unsachgemäße Installation, Naturkatastrophen, fehlerhafte Wartung und/oder unsachgemäße Reparatur durch eine andere Partei als EIZO und die Vertriebe zurückzuführen sind.
- (b) Eine Inkompatibilität des Produkts aufgrund von technischen Neuerungen und/oder neuen Bestimmungen, die nach dem Kauf in Kraft treten.
- (c) Jegliche Verschlechterung des Sensors.
- (d) Jegliche Verschlechterung der Bildschirmleistung, die durch Verschleißteile wie das LCD-Panel und/oder die Hintergrundbeleuchtung usw. hervorgerufen werden (z.B. Veränderungen von Helligkeit oder Helligkeitsverteilung, Veränderungen von Farbe oder Farbverteilung, Pixeldefekte einschließlich von durchgebrannten Pixeln usw.).
- (e) Produktdefekte, die durch externe Geräte verursacht werden.
- (f) Jeglicher Defekt eines Produkts, dessen ursprüngliche Seriennummer geändert oder entfernt wurde.
- (g) Produktdefekte, die durch Austritt von Batterieflüssigkeit verursacht werden.
- (h) Normale Abnutzung des Produkts, insbesondere von Verbrauchsteilen, Zubehörteilen und/oder Beilagen (z.B. Batterien, Tasten, drehbare Teile, Fernbedienung, Kabel, Benutzerhandbuch usw.); sowie
- (i) Verformungen, Verfärbungen und/oder Verziehungen am Produktäußeren, einschließlich der Oberfläche des LCD-Panels.

Bei Inanspruchnahme der Garantieleistung ist der Erstkäufer verpflichtet, das Produkt auf eigene Kosten und in der Originalverpackung bzw. einer anderen geeigneten Verpackung, die einen gleichwertigen Schutz gegen Transportschäden bietet, an den örtlichen Vertrieb zu übersenden, wobei der Erstkäufer das Transportrisiko gegenüber Schäden und/oder Verlust trägt. Zum Zeitpunkt der Inanspruchnahme der Garantieleistung muss der Erstkäufer einen Verkaufsbeleg vorweisen, auf dem das Kaufdatum angegeben ist.

Die Garantiefrist für ein im Rahmen dieser Garantie ausgetauschtes und/oder repariertes Produkt erlischt nach Ablauf der ursprünglichen Garantiefrist.

EIZO ODER DIE EIZO-VERTRAGSIMPORTEURE HAFTEN NICHT FÜR ZERSTÖRTE DATENBESTÄNDE ODER DIE KOSTEN DER WIEDERBESCHAFFUNG DIESER DATENBESTÄNDE AUF JEDLICHEN DATENTRÄGERN ODER TEILEN DES PRODUKTS, DIE IM RAHMEN DER GARANTIE BEI EIZO ODER DEN EIZO-VERTRAGSIMPORTEUREN ZUR REPARATUR EINGEREICHT WURDEN.

EIZO UND DIE EIZO-VERTRAGSIMPORTEURE GEBEN WEDER EXPLIZITE NOCH IMPLIZITE GARANTIEEN IN BEZUG AUF DIESES PRODUKT UND SEINE QUALITÄT, LEISTUNG, VERKÄUFLICHKEIT ODER EIGNUNG FÜR EINEN BESTIMMTEN ZWECK. AUF KEINEN FALL SIND EIZO ODER DIE EIZO-VERTRAGSIMPORTEURE VERANTWORTLICH FÜR JEDLICHE ZUFÄLLIGE, INDIREKTE, SPEZIELLE, FOLGE- ODER ANDERE SCHÄDEN JEDLICHER ART (EINSCHLIESSLICH OHNE JEDE BEGRENZUNG SCHÄDEN BEZÜGLICH PROFITVERLUST, GESCHÄFTSUNTERBRECHUNG, VERLUST VON GESCHÄFTSINFORMATION ODER JEDLICHE ANDEREN FINANZIELLEN EINBUSSEN), DIE DURCH DIE VERWENDUNG DES PRODUKTES ODER DIE UNFÄHIGKEIT ZUR VERWENDUNG DES PRODUKTES ODER IN JEDLICHER BEZIEHUNG MIT DEM PRODUKT, SEI ES BASIEREND AUF VERTRAG, SCHADENSERSATZ, NACHLAESSIGKEIT, STRIKTE HAFTPFLICHT ODER ANDEREN FORDERUNGEN ENTSTEHEN, AUCH WENN EIZO UND DIE EIZO-VERTRAGSIMPORTEURE IM VORAUS ÜBER DIE MÖGLICHKEIT SOLCHER SCHÄDEN INFORMIERT WURDEN. DIESER AUSSCHLUSS ENTHÄLT AUCH JEDE HAFTPFLICHT, DIE AUS FORDERUNGEN DRITTER GEGEN DEN ERSTKÄUFER ENTSTEHEN KANN. ZWECK DIESER KLAUSEL IST ES, DIE HAFTUNG VON EIZO UND DEN VERTRIEBEN GEGENÜBER FORDERUNGEN ZU BEGRENZEN, DIE AUS DIESER BESCHRÄNKTEN GARANTIE UND/ODER DEM VERKAUF ENTSTEHEN KÖNNEN.

关于电子信息产品污染控制标识



本标识根据「电子信息产品污染控制管理办法」，适用于在中华人民共和国销售的电子信息产品。标识中央的数字为环保使用期限的年数。只要您遵守该产品相关的安全及使用注意事项，在自制造日起算的年限内，不会产生对环境污染或人体及财产的影响。上述标识粘贴在机器背面。

• 有毒有害物质或元素的名称及含量

部件名称	有毒有害物质或元素					
	铅 (Pb)	汞 (Hg)	镉 (Cd)	六价铬 (Cr (VI))	多溴联苯 (PBB)	多溴二苯醚 (PBDE)
印刷电路板	×	○	○	○	○	○
机箱	○	○	○	○	○	○
液晶显示器	×	×	○	○	○	○
其他	×	○	○	○	○	○

○：表示该有毒有害物质在该部件所有均质材料中的含量均在 SJ/T 11363-2006 规定的限量要求以下。
 ×：表示该有毒有害物质至少在该部件的某一均质材料中的含量超出 SJ/T 11363-2006 规定的限量要求。
 （企业可在此处，根据实际情况对上表中打“×”的技术原因进行进一步说明）



EIZO Corporation

153 Shimokashiwano, Hakusan, Ishikawa 924-8566 Japan
Phone: +81 76 277 6792 Fax: +81 76 277 6793

EIZO Europe GmbH

Helmut-Grashoff-Strasse 18, 41179 Mönchengladbach, Germany
Phone: +49 2161 8210210 Fax: +49 2161 8210150

艺卓显像技术(苏州)有限公司

中国苏州市苏州工业园区展业路8号中新科技工业坊5B
Phone: +86 512 6252 0100 Fax: +86 512 6252 1508

<http://www.eizo.com>

Copyright © 2010-2013 EIZO Corporation All rights reserved.

4th Edition-April, 2013 Printed in Japan.

00NOL652D1
(U.M-FDS1901-EU)