

Руководство пользователя

ColorEdge® CS230 CX240

Настраиваемый цветной жидкокристаллический монитор

Важно

Внимательно прочтите «МЕРЫ ПРЕДОСТОРОЖНОСТИ», данное «Руководство пользователя» и «Руководство по установке» (отдельный документ), чтобы ознакомиться с правилами безопасной и эффективной эксплуатации устройства.

-
- Основная информация по основным этапам эксплуатации монитора — от подключения к PC до использования — содержится в «Руководстве по установке».
 - Последнюю версию «Руководства пользователя» можно загрузить на нашем сайте:
<http://www.eizoglobal.com>
-



Расположение предупреждений

Прим. CS230

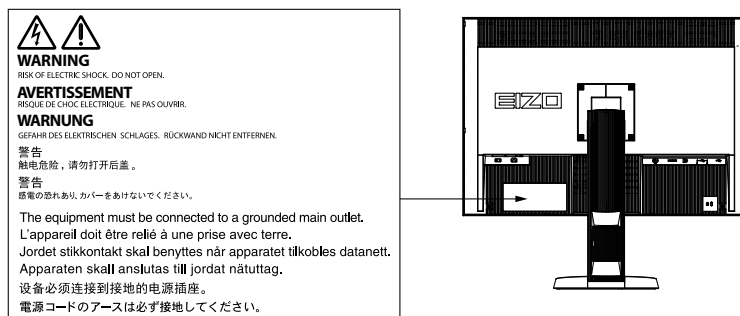

Это устройство было специально адаптировано для использования в регионе, в который оно изначально поставлялось. При использовании этого устройства за пределами данного региона оно может работать не так, как указано в его характеристиках.

Никакая часть этого руководства не может быть воспроизведена, сохранена в системе хранения данных или передана в любой форме, любыми средствами — электронными, механическими или любыми другими — без предварительного согласия корпорации EIZO Corporation, полученного в письменной форме.

Корпорация EIZO Corporation не принимает на себя обязательств по обеспечению конфиденциальности предоставляемого материала или информации без предварительных договоренностей, соответствующих соглашению корпорации EIZO Corporation относительно указанной информации. Несмотря на то, что были предприняты все попытки для обеспечения того, чтобы в данном руководстве содержалась обновленная информация, следует учесть, что технические характеристики монитора EIZO могут изменяться без предварительного уведомления.

Примечание в отношении данного монитора

Помимо общего применения, такого как создание документов и просмотр мультимедиа-контента, этот продукт также подходит для создания изображений и графики, а также обработки цифровых фото, где необходима точная передача цветов.

Это устройство было специально адаптировано для использования в регионе, в который оно изначально поставлялось. При использовании этого устройства за пределами данного региона оно может работать не так, как указано в его характеристиках.

Гарантия на настоящее изделие может не распространяться на способы применения, не описанные в настоящем руководстве.

Технические характеристики, указанные в настоящем документе, являются действительными только при соблюдении следующих условий:

- Шнуры питания входят в комплект поставки изделия.
- Сигнальные кабели определяет наша компания.

С настоящим изделием можно использовать только вспомогательные устройства, изготовленные или рекомендованные нашей компанией.

Если изделие устанавливается на стол с лакированным покрытием, лак может прилипнуть книжной части стойки из-за особенностей состава резины. Перед использованием необходимо проверить поверхность панели.

Согласно нашим измерениям, для стабилизации работы электрических компонентов необходимо около 30 минут (CS230) / 7 минут (CX240). Подождите около 30 минут (CS230) / 7 минут (CX240) или дольше после включения монитора, прежде чем начать регулировку.

Чтобы компенсировать изменения освещенности при длительной работе и обеспечить стабильное изображение, нужно задать пониженное значение яркости монитора.

Когда изображение на экране меняется после того, как одно и то же изображение демонстрировалось в течение длительного времени, может появиться остаточное изображение. Чтобы одно и то же изображение не оставалось на экране в течение длительного времени, используйте экранную заставку или функцию энергосбережения.

Рекомендуется регулярно очищать монитор, чтобы сохранить его внешний вид и продлить срок эксплуатации (см. «Очистка» (страница 4)).

ЖК-панели производятся по высокоточной технологии. Хотя на ЖК-панели могут появляться неподсвеченные или пересвеченные пиксели, это не является неисправностью. Доля работающих точек: минимум 99,9994 %.

Задняя подсветка ЖК-панели имеет определенный срок службы. Если экран становится темным или начинает мерцать, обратитесь к местному представителю EIZO.

Не нажимайте сильно на экран или края рамки. Это может привести к дефектам изображения, например, к искажениям. Постоянное давление может привести к деформации или повреждению панели. (Если на панели остаются следы давления, оставьте монитор с черным или белым экраном. Следы могут исчезнуть).

Не царапайте панель и не нажимайте на нее острыми предметами, так как это может стать причиной повреждения панели. Не протирайте панель салфетками, так как могут появиться царапины.

Если монитор приносят из холодного помещения или температура в помещении быстро повышается, на внешних и внутренних поверхностях монитора могут появиться капли конденсации. В таком случае включать монитор нельзя. Нужно подождать, пока конденсат исчезнет, в противном случае он может стать причиной серьезных повреждений монитора.

Очистка

Внимание

- Использование химикатов, например, спирта или антисептического раствора, может вызвать потускнение, уменьшение блеска и выцветание корпуса или панели, а также привести к ухудшению качества изображения.
- Использовать растворители, бензол, воск и абразивные чистящие средства, которые могут стать причиной повреждения корпуса или панели, запрещено.

Примечание

- Для очистки поверхности корпуса и панели рекомендуется использовать комплект ScreenCleaner, который заказывается дополнительно.

При необходимости загрязнения с поверхности корпуса и панели можно удалить с помощью мягкой ткани, слегка смоченной в воде.

Комфортное использование монитора

- Излишне темный или яркий экран может оказывать отрицательное влияние на зрение. Отрегулируйте яркость монитора в соответствии с условиями окружающей среды.
- При длительном использовании монитора глаза устают. Каждый час делайте 10-минутный перерыв.

СОДЕРЖАНИЕ

Примечание в отношении данного монитора ... 3	
Очистка 4	
Комфортное использование монитора 4	
СОДЕРЖАНИЕ 5	
Глава 1 Введение 7	
1-1. Характеристики 7	
1-2. Органы управления и функции 9	
1-3. EIZO LCD Utility Disk 10	
● Содержимое диска и обзор программного обеспечения 10	
● Для использования ColorNavigator / ColorNavigator Elements 10	
1-4. Основные функции и действия 11	
● Основные действия в меню регулировки ... 11	
● Отображение пояснений к кнопкам 12	
● Функции 13	
Глава 2 Регулировка экранов 15	
2-1. Поддерживаемые разрешения 15	
● Аналоговый вход (DVI-I) 15	
● Цифровой вход (DVI / DisplayPort) 15	
● Цифровой вход (HDMI) 15	
2-2. Настройка разрешения 16	
● Windows 10 16	
● Windows 8.1 / Windows 7 16	
● Windows Vista 16	
● Windows XP 16	
● OS X Mountain Lion (10.8) и более поздние версии 17	
● Mac OS X 10.7 17	
2-3. Регулировка цвета 18	
● Выбор режима отображения (режима цвета) 18	
● Выполнение сложных регулировок 19	
● Регулируемые настройки в каждом режиме 19	
● Регулировка яркости 20	
● Регулировка температуры 20	
● Регулировка гаммы 21	
● Регулировка оттенка 21	
● Регулировка насыщенности 22	
● Включение/выключение функции «Contrast Enhancer» 22	
● Расширение границ изображения 22	
● Установка отсечения 23	
● Регулировка усиления 24	
● Регулировка 6 цветов 24	
2-4. Регулировка экранов 25	
● Вход цифрового сигнала 25	
● Вход аналоговых сигналов 25	
2-5. Расширение выходного диапазона сигнала 29	
2-6. Выбор размера экрана 30	
● входной сигнал DVI, DisplayPort 30	
● Вход HDMI (HD-сигнал) 31	
● Вход HDMI (SD-сигнал) 32	
2-7. Конфигурирование для подвижных изображений 32	
2-8. Определение цветового пространства ... 33	
2-9. Настройка HDMI 33	
● Снижение шума 33	
Глава 3 Настройка монитора 34	
3-1. Включение/выключение выбора режима 34	
3-2. Выбор языка 34	
3-3. Настройка ориентации 34	
3-4. Изменение положения отображения меню регулировки 35	
3-5. Отображение и скрытие логотипа EIZO ... 35	
3-6. Блокировка кнопок управления 35	
3-7. Настройка полосы частот сигнала 36	
3-8. Автоматическое переключение USB-порта 36	
3-9. Изменение настройки DUE (Цифровой эквалайзер однородности) ... 37	
3-10. Сброс до значений по умолчанию 37	
● Сброс регулировки цвета 37	
● Сброс всех регулировок до значений по умолчанию 38	
Глава 4 SelfCorrection 39	
4-1. Выполнение SelfCorrection 39	
Глава 5 Функции энергосбережения 40	
5-1. Настройка энергосбережения 40	
5-2. Включение/выключение автоматической регулировки яркости ... 41	
5-3. Проверка уровня энергосбережения 41	
5-4. Регулировка яркости индикатора 41	
5-5. Настройка энергосбережения USB 42	
5-6. Настройка энергосбережения для DisplayPort 42	
Глава 6 Поиск и устранение неисправностей ... 43	
6-1. Отсутствует изображение 43	
6-2. Плохое изображение 44	
6-3. Другие неисправности 45	
6-4. Проблемы со встроенным датчиком коррективы и SelfCorrection 46	

Глава 7 Ссылка	47
7-1. Присоединение опционального кронштейна	47
7-2. Подключение нескольких внешних устройств.....	48
● Переключение между входными сигналами	49
● Настройка выбора входного сигнала «Input Selection»	49
7-3. Использование USB (Универсальная последовательная шина).....	50
● Системные требования.....	50
● Порядок действий.....	50
7-4. Отображение информации о мониторе ...	51
● Отображение информации о сигнале «Signal Info»	51
● Отображение информации о мониторе «Monitor Info».....	51
7-5. Технические характеристики.....	52
● CS230	52
● CX240	53
7-6. Предварительно заданное время.....	56
7-7. Глоссарий.....	57
Приложение	59
Товарный знак.....	59
Лицензия.....	59
FCC Declaration of Conformity	60
ОГРАНИЧЕННАЯ ГАРАНТИЯ	61
Информация относительно рециклиране	70

1-1. Характеристики

- 23-дюймовый широкоформатный ЖК-дисплей (CS230)
- 24,1-дюймовый широкоформатный ЖК-дисплей (CX240)
- Широкий цветовой спектр (Покрытие Adobe RGB: 97 %, только CX240)
- Поддерживает разрешение 1920 × 1080 (CS230).
- Поддерживает разрешение 1920 × 1200 (CX240).
- IPS-панель с углом обзора по горизонтали и вертикали 178°
- Поддержка режима кадровой синхронизации (23,75 – 30,5 Гц, 47,5 – 61,0 Гц)
- 3 разъема для входного сигнала (DVI-I × 1, HDMI × 1, DisplayPort × 1)
 - Разъем DisplayPort (используется для 8 бит и 10 бит)^{*1}
 - Разъем HDMI (используется для 8 бит, 10 бит и 12 бит)^{*1}
- *1 Не используется с аудиосигналами.
- Функция Color Mode
Воссоздает цветовой спектр и гамму в соответствии со следующими стандартами:
 - Adobe®RGB (только CX240)Режим Paper создает эффект печатного документа на мониторе.
См. «Выбор режима отображения (режима цвета)» (страница 18).
- Поддерживает альбомную и книжную ориентацию (поворот на 90° по часовой стрелке)
- Этот продукт оборудован встроенным датчиком коррекции и поддерживает режим SelfCorrection, в котором монитор выполняет коррекцию автоматически.
См. «Глава 4 SelfCorrection» (страница 39).
- ПО Color Management Software «ColorNavigator» позволяет калибровать характеристики монитора и генерировать цветовые профили^{*2}
^{*2} Color Management Software «ColorNavigator» поставляется на компакт-диске для моделей с лицензией ColorNavigator. См. «1-3. EIZO LCD Utility Disk» (страница 10).
- Поддерживает Photo Color Matching Software «ColorNavigator Elements»^{*3}
Это программное обеспечение позволяет легко регулировать цвет монитора, сопоставляя его с напечатанным изображением.
^{*3} Поставляется на компакт-диске для моделей без лицензии ColorNavigator. См. «1-3. EIZO LCD Utility Disk» (страница 10).
- В комплект входит программное обеспечение «ScreenManager Pro for LCD» для настройки экрана с помощью мыши и клавиатуры.
Это программное обеспечение можно загрузить с нашего веб-сайта (<http://www.eizoglobal.com>).
- Поддерживает программное обеспечение моделирования цветовосприятия при дальтонизме «UniColor Pro»
Это программное обеспечение можно загрузить с нашего веб-сайта (<http://www.eizoglobal.com>).
- Функция энергосбережения
Уменьшение потребления электроэнергии снижает выброс углекислого газа. В настоящем изделии предусмотрена функция энергосбережения.
 - Если основное питание отключено, расход электроэнергии составляет 0 Вт.
Имеет главный выключатель питания.
Когда монитор не нужен, электропитание можно отключить с помощью главного выключателя.
 - Функция Auto EcoView
Датчик естественной освещенности на передней панели монитора определяет степень освещенности окружающей среды и обеспечивает удобную автоматическую регулировку яркости. Слишком высокая яркость может стать причиной повышенного потребления электроэнергии и оказать нежелательное воздействие на окружающую среду. Она также вызывает усталость глаз. Уменьшить яркость можно с помощью функции Auto EcoView.
См. «5-2. Включение/выключение автоматической регулировки яркости» (страница 41).
- Отображает контент, защищенный HDCP (Система защиты цифрового содержимого, передаваемого по каналам с высокой пропускной способностью).



Внимание

При использовании встроенного датчика коррекции обратите внимание:



Не прикасайтесь к датчику коррекции.

Это может снизить точность измерения встроенного датчика коррекции, привести к травмированию или повреждению оборудования.

Внимание

- Высокая температура или влажность окружающей среды может снизить точность измерения встроенного датчика коррекции. Мы предлагаем следующие условия хранения и эксплуатации монитора.
 - Температура не выше 30 °C
 - Относительная влажность не выше 70 %
- Избегать хранения или эксплуатации датчика под воздействием прямых солнечных лучей.
-

Примечание

- Этот монитор поддерживает как портретную, так и ландшафтную ориентацию. При использовании монитора в вертикальном положении можно изменить ориентацию меню настройки (См. «3-3. Настройка ориентации» (страница 34)).
 - Для использования монитора в портретной ориентации необходима графическая карта, поддерживающая такой режим. При размещении монитора в портретной ориентации необходимо изменить настройки графической карты. Подробности указаны в руководстве пользователя графической карты.
-

1-2. Органы управления и функции

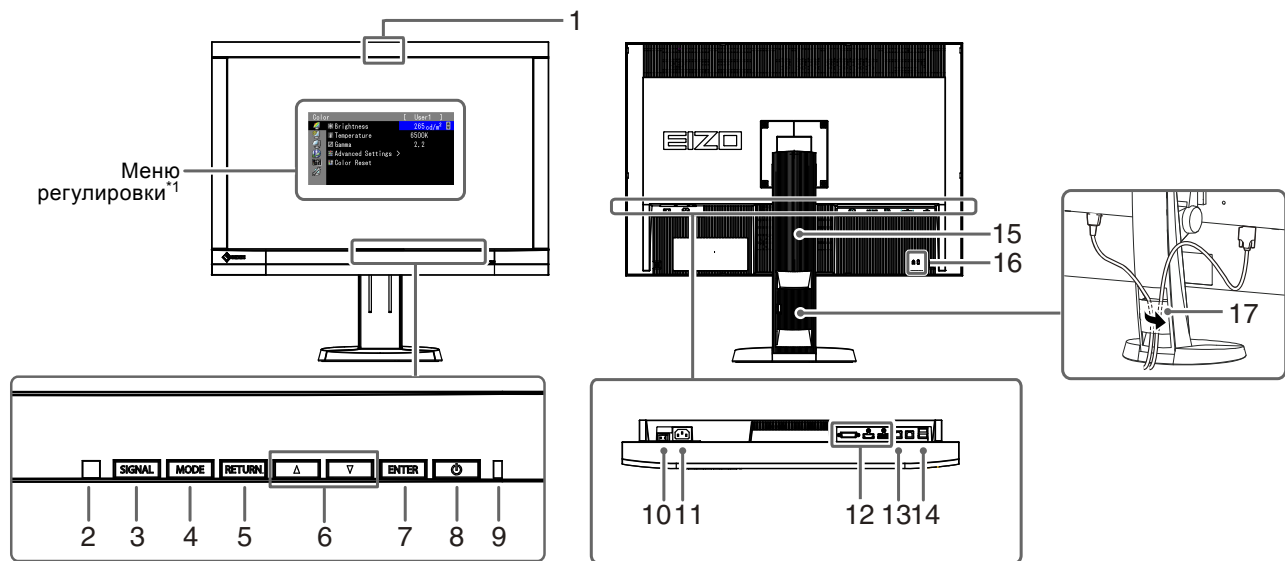

1. Встроенный датчик коррекции	Выполняет коррекцию изображения для независимого монитора. Функция SelfCorrection (страница 39)
2. Датчик Ambient Light	Измеряет внешнюю освещенность.
3. Кнопка SIGNAL	Переключение входящих сигналов изображения (страница 49).
4. Кнопка MODE	Смена Color Mode (страница 18).
5. Кнопка RETURN	Отмена настройки/регулировки и выход из меню регулировки.
6. Кнопка ▲▼	<ul style="list-style-type: none"> Выбор в меню, а также регулировка и настройка функции. Отображение меню Brightness (страница 20).
7. Кнопка ENTER	Отображение меню регулировки, определение элемента на экране меню и сохранение отрегулированного значения (страница 11).
8. Кнопка ⏻	Включение/выключение питания.
9. Индикатор питания	<p>Показывает рабочее состояние монитора.</p> <p>Синий: Работает</p> <p>Мигающий синий (2 вспышки): Необходимо выполнить повторную коррекцию монитора в следующих случаях:</p> <ul style="list-style-type: none"> Когда таймер установлен в режиме ColorNavigator (CAL Mode) Когда график SelfCorrection задан. <p>Оранжевый: Режим энергосбережения</p> <p>OFF: Основное питание/питание отключено</p>
10. Выключатель основного питания	Включение и выключение основного питания.
11. Разъем питания	Подключение шнура питания.
12. Разъемы для входного сигнала	Слева: разъем DVI-I / В центре: разъем HDMI / Справа: разъем DisplayPort
13. Входной порт USB	<p>Подключение USB-кабеля для использования ПО, которому необходимо подключение по USB, или для использования функции USB-разветвителя (страница 50).</p> <p>Внимание</p> <ul style="list-style-type: none"> По умолчанию включен входной порт USB 1. Сначала подсоедините кабель к входному порту USB 1.
14. Выходной порт USB	Подключение периферийного устройства USB.
15. Стойка*2	Используется для регулировки высоты и угла наклона экрана монитора.
16. Разъем для кодового замка	Поддерживает систему безопасности MicroSaver компании Kensington.
17. Держатель кабеля	Крышка для кабелей монитора.

*1 Подробные сведения даны в «1-4. Основные функции и действия» ([страница 11](#)).

*2 Вместо стандартной стойки можно присоединить опциональный кронштейн (или опциональную стойку) (см. «7-1. Присоединение опционального кронштейна» ([страница 47](#))).

1-3. EIZO LCD Utility Disk

К настоящему изданию прилагается компакт-диск EIZO LCD Utility Disk (CD-ROM). В таблице ниже описано содержимое диска и указаны общие сведения о программном обеспечении.

● Содержимое диска и обзор программного обеспечения

Диск включает прикладное ПО для регулировки и руководство пользователя. Для доступа к файлам и запуска ПО см. файл «Readme.txt» или «read me».

Содержание	Общие сведения	Windows	Macintosh
Файл «Readme.txt» или «read me»		√	√
ColorNavigator* ¹	ПО для калибровки характеристик монитора и генерирования профилей ICC (для Windows) и Apple ColorSync (для Macintosh). (PC необходимо подключать к монитору с помощью USB-кабеля, поставляемого в комплекте.)	√	√
ColorNavigator Elements* ²	Программное обеспечение для настройки цвета и яркости монитора при сопоставлении изображения на мониторе с напечатанным изображением. (PC необходимо подключать к монитору с помощью USB-кабеля, поставляемого в комплекте.)	√	√
Файлы палитры для настройки экрана	Используются при ручной регулировке изображения со входа аналоговых сигналов.	√	-
Руководство пользователя для этого монитора (PDF-файл)		√	√

*1 Только модели с лицензией ColorNavigator

*2 Только модели без лицензии ColorNavigator

● Для использования ColorNavigator / ColorNavigator Elements

Можно задать метод отображения цветового спектра за пределами обычного цветового спектра монитора.

Внимание

- Если на экране данных монитора в поле «ColorNavigator License» указано «Not Registered», необходимо приобрести и зарегистрировать для монитора лицензию ColorNavigator. Обратитесь к местному представителю EIZO для покупки лицензии.
- Использовать ColorNavigator Elements без лицензии нельзя.

Для установки и использования ПО обратитесь к руководству пользователя на CD-ROM. Для использования данного программного обеспечения монитор нужно подключить к PC с помощью входящего в комплект кабеля USB. Подробности подключения по USB-кабелю смотрите в [«7-3. Использование USB \(Универсальная последовательная шина\)» \(страница 50\)](#).

1-4. Основные функции и действия

● Основные действия в меню регулировки

1. Отображение меню регулировки

1. Нажмите ENTER. Появится меню регулировки.

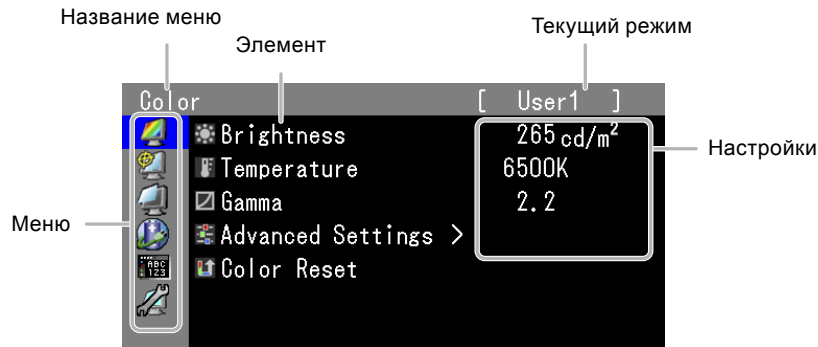

2. Регулировка/Настройка

1. Выберите меню для регулировки/настройки с помощью кнопок ▲, ▼, затем нажмите ENTER.

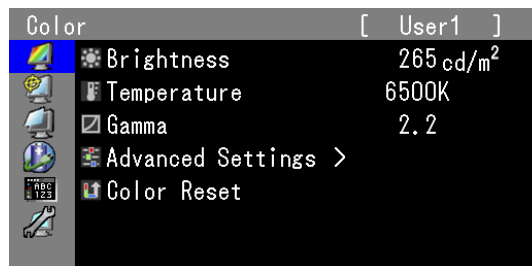

2. Выберите элемент для регулировки/настройки с помощью кнопок ▲, ▼, затем нажмите ENTER.

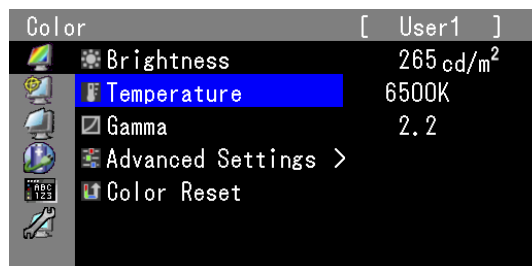

3. Отрегулируйте/задайте значение для выбранного элемента с помощью кнопок ▲, ▼, затем нажмите ENTER.

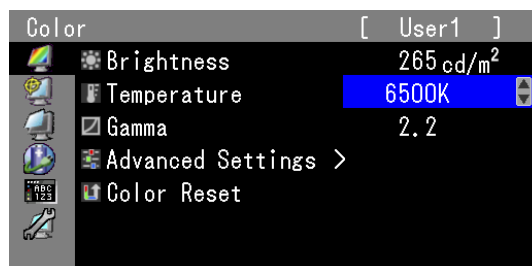

3. Выход из ПО



1. Нажмите RETURN несколько раз. Меню регулировки закроется.

● Отображение пояснений к кнопкам

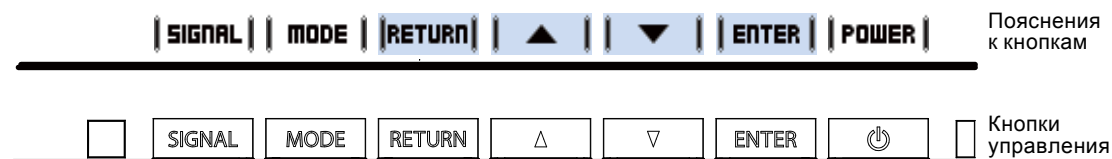
При нажатии любой кнопки на передней панели (кроме кнопки ) над ней отобразится пояснение к кнопкам. (Если монитор используется в ориентации «Portrait», рядом с кнопкой появляется пояснение).

















Примечание

- Пояснения к кнопкам продолжают появляться, пока на экране отображается меню регулировки или Mode.
 - Пояснения к кнопкам зависят от выбранного меню или состояния.
 - В CAL Mode невозможно отрегулировать яркость, несмотря на то, что пояснения отображаются над кнопками  и .
-

● Функции

В следующей таблице изображены меню регулировки и параметры настройки для каждого меню.

Главное меню	Элемент	Ссылка	
Color ^{*1} 	Brightness	«2-3. Регулировка цвета» (страница 18)	
	Temperature		
	Gamma		
	Advanced Settings		
	Hue		
	Saturation		
	Contrast Enhancer		
	Outline Enhancer		
	Clipping		
	Gain		
	6 Colors		
	Color Reset	«3-10. Сброс до значений по умолчанию» (страница 37)	
SelfCorrection 	Execute	«4-1. Выполнение SelfCorrection» (страница 39)	
Screen 	Screen Size	«2-6. Выбор размера экрана» (страница 30)	
	Overdrive	«2-7. Конфигурирование для подвижных изображений» (страница 32)	
	Color Space	«2-8. Определение цветового пространства» (страница 33)	
	Range Extension	«2-5. Расширение выходного диапазона сигнала» (страница 29)	
	HDMI Settings ^{*2}	Noise Reduction	«2-9. Настройка HDMI» (страница 33)
	Analog Adjustment ^{*3}	Auto Adjustment	«2-4. Регулировка экранов» (страница 25)
		Range Adjustment	
		Clock	
		Phase	
		Hor. Position	
	Ver. Position		
Power Manager 	Power Save	«5-1. Настройка энергосбережения» (страница 40)	
	Auto EcoView	«5-2. Включение/выключение автоматической регулировки яркости» (страница 41)	
	Indicator	«5-4. Регулировка яркости индикатора» (страница 41)	
	EcoView Index	«5-3. Проверка уровня энергосбережения» (страница 41)	

Menu Settings 	 Language	«3-2. Выбор языка» (страница 34)				
	 Orientation	«3-3. Настройка ориентации» (страница 34)				
	 Menu Position	«3-4. Изменение положения отображения меню регулировки» (страница 35)				
Tools 	 Input Selection	«Переключение между входными сигналами» (страница 49)				
	 Mode Preset	«3-1. Включение/выключение выбора режима» (страница 34)				
	 USB Selection	<table border="1"> <tbody> <tr> <td>DVI</td> <td rowspan="3">«3-8. Автоматическое переключение USB-порта» (страница 36)</td> </tr> <tr> <td>DisplayPort</td> </tr> <tr> <td>HDMI</td> </tr> </tbody> </table>	DVI	«3-8. Автоматическое переключение USB-порта» (страница 36)	DisplayPort	HDMI
	DVI	«3-8. Автоматическое переключение USB-порта» (страница 36)				
	DisplayPort					
	HDMI					
	 Signal Info	«7-4. Отображение информации о мониторе» (страница 51)				
 Monitor Info						
 All Reset	«3-10. Сброс до значений по умолчанию» (страница 37)					

*1 Регулировки/настройки, доступные в меню «Color», зависят от выбранного режима. (См. «2-3. Регулировка цвета» (страница 18))

*2 Эти функции можно отрегулировать для входящего HDMI-сигнала.

*3 Эти функции можно отрегулировать для аналогового входа.

Глава 2 Регулировка экранов

2-1. Поддерживаемые разрешения

Монитор поддерживает следующие разрешения.

● Аналоговый вход (DVI-I)

Разрешение	Соответствующие сигналы	Частота вертикальной развертки	Частота точек (макс.)	CS230	CX240
640 × 480	VGA	60 Гц	149,0 МГц (CS230) 164,5 МГц (CX240)	√	√
720 × 400	VGA TEXT	70 Гц		√	√
800 × 600	VESA	60 Гц		√	√
1024 × 768	VESA	60 Гц		√	√
1280 × 960	VESA	60 Гц		√	√
1280 × 1024	VESA	60 Гц		√	√
1600 × 1200	VESA	60 Гц		-	√
1680 × 1050	VESA CVT, VESA CVT RB	60 Гц		√	√
1920 × 1080 ^{*1}	VESA CVT RB	60 Гц		√	√
1920 × 1080 ^{*1}	CEA-861	60 Гц		√	-
1920 × 1200 ^{*2}	VESA CVT RB	60 Гц		-	√

● Цифровой вход (DVI / DisplayPort)

Разрешение	Соответствующие сигналы	Частота вертикальной развертки	Частота точек (макс.)	CS230	CX240
640 × 480	VGA	60 Гц	149,0 МГц (CS230) 164,5 МГц (CX240)	√	√
720 × 400	VGA TEXT	70 Гц		√	√
800 × 600	VESA	60 Гц		√	√
1024 × 768	VESA	60 Гц		√	√
1280 × 960	VESA	60 Гц		√	√
1280 × 1024	VESA	60 Гц		√	√
1600 × 1200	VESA	60 Гц		-	√
1680 × 1050	VESA CVT, VESA CVT RB	60 Гц		√	√
1920 × 1080 ^{*1}	VESA CVT RB	60 Гц		√	√
1920 × 1200 ^{*2}	VESA CVT RB	60 Гц		-	√

● Цифровой вход (HDMI)

- Видеосигнал
 - VGA / 480i, 480p, 1080i, 720p, 1080p: 60 Гц
 - 576i, 576p, 1080i, 720p, 1080p: 50 Гц
 - 1080p: 24 Гц, 25 Гц, 30 Гц

Видеокарта должна отвечать требованиям стандарта VESA и CEA-861.

См. «3-7. Настройка полосы частот сигнала» (страница 36).

*1 Рекомендуемое разрешение (CS230)

*2 Рекомендуемое разрешение (CX240)

2-2. Настройка разрешения

Если вы подключили монитор к PC и обнаружили, что разрешение не подходит, или хотите изменить разрешение, выполните нижеследующие инструкции.

● Windows 10

1. Щелкните правой кнопкой мыши на любом месте рабочего стола, за исключением иконок.
2. В появившемся меню выберите «Настройка дисплея».
3. В диалоговом окне «Настройте ваш экран» выберите «Дополнительные параметры экрана».
4. Выберите монитор, а затем выберите в раскрывающемся меню пункт «Разрешение».
5. Нажмите кнопку «Применить».
6. При появлении диалогового окна с подтверждением нажмите «Сохранить изменения».

● Windows 8.1 / Windows 7

1. В Windows 8.1 нажмите плитку «Рабочий стол» на начальном экране для отображения рабочего стола.
2. Щелкните правой кнопкой мыши на любом месте рабочего стола, за исключением иконок.
3. В появившемся меню выберите «Разрешение экрана».
4. В диалоговом окне «Разрешение экрана» выберите монитор.
5. Щелкните «Разрешение» для выбора необходимого разрешения.
6. Нажмите кнопку «ОК».
7. При появлении диалогового окна с подтверждением нажмите «Сохранить изменения».

● Windows Vista

1. Щелкните правой кнопкой мыши на любом месте рабочего стола, за исключением иконок.
2. В появившемся меню выберите «Персонализация».
3. В окне «Персонализация» нажмите «Настройка дисплея».
4. В диалоговом окне «Настройка дисплея» выберите вкладку «Монитор» и укажите необходимое разрешение в поле «Разрешение».
5. Нажмите кнопку «ОК».
6. При отображении диалогового окна с подтверждением нажмите «Да».

● Windows XP

1. Щелкните правой кнопкой мыши на любом месте рабочего стола, за исключением иконок.
2. В появившемся меню нажмите «Свойства».
3. При отображении диалогового окна «Свойства: Экран» нажмите на вкладку «Параметры» и выберите необходимое разрешение в блоке «Разрешение экрана» в секции «Дисплей».
4. Нажмите кнопку «ОК», чтобы закрыть диалоговое окно.

● OS X Mountain Lion (10.8) и более поздние версии

1. Выберите «Системные настройки» в меню Apple.
2. При отображении диалогового окна «Системные настройки» нажмите «Мониторы». (В ОС OS X Mountain Lion (10.8) выберите «Мониторы» для параметра «Аппаратное обеспечение».)
3. В открывшемся диалоговом окне выберите вкладку «Экран», а затем выберите «Изменить» для параметра «Разрешения».
4. На экране появится список разрешений, доступных для выбора. Выберите нужное разрешение. Если нужного разрешения нет в списке, нажмите клавишу Option и, удерживая ее, выберите «Изменить».
5. Выбранное значение будет сразу же применено.
6. После подбора наиболее подходящего разрешения закройте окно.

● Mac OS X 10.7

1. Выберите «Системные настройки» в меню Apple.
2. При отображении диалогового окна «Системные настройки» нажмите «Мониторы» в «Аппаратное обеспечение».
3. В отображаемом диалоговом окне выберите вкладку «Монитор» и укажите необходимое разрешение в поле «Разрешение».
4. Ваш выбор отобразится немедленно. После подбора наиболее подходящего разрешения закройте окно.

2-3. Регулировка цвета

● Выбор режима отображения (режима цвета)

Данная функция упрощает выбор требуемого режима в соответствии с применением монитора.

Режимы отображения

Режим		Цель
CS230	CX240	
1-User1	1-User1	Доступна настройка цвета в соответствии с вашими предпочтениями.
2-User2	2-User2	
3-User3	3-User3	
4-Paper	4-Paper	Создает эффект печатного документа. Подходит для отображения книг и документов.
-	5-Adobe®RGB	Подходит для использования с периферийными устройствами, совместимыми с Adobe®RGB.
5-sRGB	6-sRGB	Подходит для использования с периферийными устройствами, совместимыми с sRGB.
6-CAL	7-CAL	Отображение экрана, отрегулированного с помощью Color Management Software «ColorNavigator» и Photo Color Matching Software «ColorNavigator Elements».

Примечание

- В режиме CAL ColorNavigator и ColorNavigator Elements можно использовать для регулировки.
- Доступный режим CAL различен для каждого входного сигнала.

Внимание

- Во время использования ColorNavigator и/или ColorNavigator Elements не следует пользоваться другими функциями монитора. Информацию о ColorNavigator и ColorNavigator Elements см. в «Для использования ColorNavigator / ColorNavigator Elements» (страница 10).

Пример: На входе DVI (CX240)

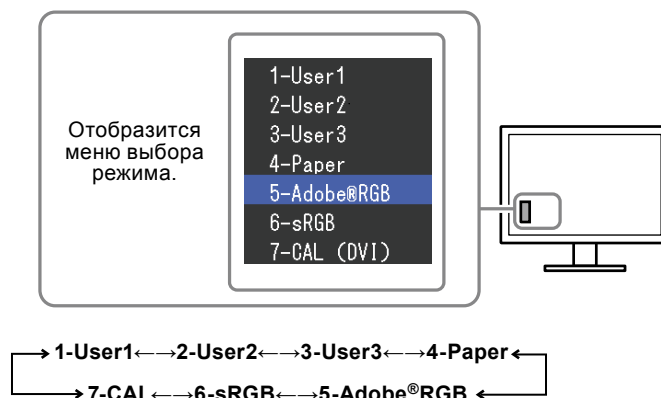

Порядок действий

1. Нажмите MODE.
Меню выбора режима отображается в нижнем левом углу экрана.
2. При каждом нажатии кнопки MODE будет выделяться следующий режим в списке.
Для переключения режимов можно использовать кнопку ▲ или ▼.

Примечание

- Одновременное отображение меню регулировки и Mode невозможно.
- Можно отключить выбор конкретного режима. Более подробную информацию см. в «3-1. Включение/выключение выбора режима» (страница 34).
- С помощью опции «ScreenManager Pro for LCD» можно автоматически выбрать режим цвета в соответствии с используемым приложением (см. «Chapter 3 Auto FineContrast» в разделе руководства пользователя «ScreenManager Pro for LCD»).

● Выполнение сложных регулировок

«Color» в меню регулировки позволяет задать и сохранить отдельный набор настроек для каждого режима.

Внимание

- Согласно нашим измерениям, для стабилизации работы электрических компонентов необходимо около 30 минут (CS230) / 7 минут (CX240). Подождите около 30 минут (CS230) / 7 минут (CX240) или дольше после включения монитора, прежде чем начать регулировку.
- При регулировке цвета для аналоговых сигналов сначала выполните регулировку диапазона (см. «Автоматическая регулировка градации цвета» (страница 28)).
- Из-за различных характеристик мониторов одно и то же изображение может отличаться по цветам на разных мониторах. Выполняйте тонкие настройки цвета визуально, сравнивая цвета на разных мониторах.

Примечание

- Значение, отображаемое в «%» или «К», предоставлено только для справки.
- При использовании «ScreenManager Pro for LCD» можно выполнить регулировку цвета при помощи мыши и клавиатуры PC. Отрегулированное состояние можно сохранить как цветовые данные для считывания в будущем (См. раздел «ScreenManager Pro for LCD» в «Chapter 4 Color Adjustment» руководства пользователя).
- Функция ColorNavigator позволяет настроить монитор так, чтобы обеспечить согласование цветов нескольких мониторов в порядке приоритета. Подробности указаны в руководстве пользователя для ColorNavigator.

● Регулируемые настройки в каждом режиме

Регулируемые настройки зависят от режима. (Выбор функции, которая не регулируется или не устанавливается, невозможен.) Регулировки или настройки, выполненные для каждого режима, применяются ко всем входным сигналам.

√: Регулируемая функция -: Нерегулируемая функция

Функция	Color Mode							
	CS230	1-User1	2-User2	3-User3	4-Paper	-	5-sRGB	6-CAL
	CX240	1-User1	2-User2	3-User3	4-Paper	5-Adobe®RGB	6-sRGB	7-CAL
Brightness	√	√	√	√	√	√	√	-
Temperature	√	√	√	√	√	√	√	-
Gamma	√	√	√	√	-	√	√	-
Hue	√	√	√	√	-	-	-	-
Saturation	√	√	√	√	-	-	-	-
Contrast Enhancer	√	√	√	√	-	-	-	-
Outline Enhancer	√	√	√	√	√	√	√	-
Clipping	-	-	-	-	-	√	√	-
Gain	√	√	√	√	-	-	-	-
6 Colors	√	√	√	√	-	-	-	-

● Регулировка яркости

Яркость экрана регулируется изменением яркости подсветки (источник света на задней панели ЖКД).

Диапазон настроек

От 50 кд/м² до 300 кд/м²

Порядок действий

1. Нажмите ▲ или ▼.
Появится меню Brightness.
2. Используйте ▲ или ▼ для регулировки.
3. Нажмите ENTER для выхода.

Внимание

- Если введенное значение невозможно задать, значение отобразится пурпурным цветом. В этом случае измените значение.

Примечание

- Для регулировки яркости экрана можно также использовать параметр «Brightness» в разделе «Color» в меню регулировки.
 - Значения, отображаемые в «кд/м²», представлены только для справки.
-

● Регулировка температуры

Цветовую температуру можно регулировать.

Цветовая температура обычно используется для выражения цвета «Белый» и/или «Черный» в числовом значении. Значение выражается в градусах «К» (по Кельвину).

Экран становится красноватым при низкой цветовой температуре и синеватым — при высокой температуре. Это похоже на изменение цвета пламени в зависимости от температуры. Предварительно настроенные значения усиления задаются для каждого значения цветовой температуры.

Диапазон настроек

Native, от 4000 К до 10 000 К (шаг 100 К), Standard

Порядок действий

1. Выберите «Color» в меню регулировки и нажмите ENTER.
2. Выберите «Temperature» в «Color» и нажмите ENTER.
3. Используйте ▲ или ▼ для регулировки.
4. Нажмите ENTER для выхода.

Примечание

- Функция «Gain» позволяет выполнять более сложные регулировки (см. «Регулировка усиления» (страница 24)).
 - При выборе функции «Native» изображение демонстрируется с предварительно заданным цветом монитора (Усиление: 100 % для каждого канала RGB).
 - При изменении усиления значение цветовой температуры изменяется на «User».
 - Настройкой по умолчанию для каждого режима Adobe® RGB (только CX240)/sRGB является «Standard», которая означает температуру в соответствии с каждым стандартом.
-

● Регулировка гаммы

Гамму можно регулировать. Яркость монитора зависит от входного сигнала, однако диапазон изменений не пропорционален входному сигналу. Функция, предназначенная для балансировки входного сигнала и яркости монитора, называется «Gamma correction».

Диапазон настроек

От 1,6 до 2,7, Standard

Порядок действий

1. Выберите «Color» в меню регулировки и нажмите ENTER.
2. Выберите «Gamma» в «Color» и нажмите ENTER.
3. Используйте ▲ или ▼ для регулировки.
4. Нажмите ENTER для выхода.

Примечание

- Настройкой по умолчанию для каждого режима Adobe®RGB (только CX240)/sRGB является «Standard», которая означает гамму в соответствии с каждым стандартом.
 - Кривая гаммы может быть отрегулирована до L* с помощью ColorNavigator. Подробности указаны в руководстве пользователя для ColorNavigator.
-

● Регулировка оттенка

Эта функция позволяет регулировать оттенок.

Диапазон настроек

От -100 до 100

Порядок действий

1. Выберите «Color» в меню регулировки и нажмите ENTER.
2. Выберите «Advanced Settings» в «Color» и нажмите ENTER.
3. Выберите «Hue» и нажмите ENTER.
4. Используйте ▲ или ▼ для регулировки.
5. Нажмите ENTER для выхода.

Внимание

- Использование этой функции может привести к невозможности отображения некоторых градаций цвета.
-

● Регулировка насыщенности

Эта функция позволяет регулировать насыщенность цвета.

Диапазон настроек

От -100 до 100

Порядок действий

1. Выберите «Color» в меню регулировки и нажмите ENTER.
2. Выберите «Advanced Settings» в «Color» и нажмите ENTER.
3. Выберите «Saturation» и нажмите ENTER.
4. Используйте ▲ или ▼ для регулировки.
5. Нажмите ENTER для выхода.

Внимание

- Использование этой функции может привести к невозможности отображения некоторых градаций цвета.

Примечание

- Минимальное значение (-100) меняет изображение на монохромное.
-

● Включение/выключение функции «Contrast Enhancer»

Данная функция контролирует уровень яркости и усиления задней подсветки в соответствии с изображением, выведенным на экран, и одновременно усиливает контрастность изображений за счет корректировки значений гаммы.

Порядок действий

1. Выберите «Color» в меню регулировки и нажмите ENTER.
2. Выберите «Advanced Settings» в «Color» и нажмите ENTER.
3. Выберите «Contrast Enhancer» и нажмите ENTER.
4. Выберите «On» или «Off» с помощью ▲ или ▼.
5. Нажмите ENTER для выхода.

● Расширение границ изображения

Функция «OutlineEnhancer» подчеркивает контуры изображений, усиливая цветовое различие между пикселями, из которых состоит изображение. За счет этого можно улучшить структуру материала и восприятие изображения. С другой стороны, данная функция позволяет воспроизводить изображение постепенно, градуируя его контуры.

Порядок действий

1. Выберите «Color» в меню регулировки и нажмите ENTER.
2. Выберите «Advanced Settings» в «Color» и нажмите ENTER.
3. Выберите «Outline Enhancer» и нажмите ENTER.
4. Выберите состояние отображения в диапазоне от -3 до 3 (от размытого до резкого) с помощью ▲ или ▼, на выбор.
5. Нажмите ENTER для выхода.

● Установка отсечения

Эта функция позволяет отображать на мониторе цвета, основанные на стандартных значениях выбранного цветового спектра (например, sRGB). Можно задать метод отображения цветового спектра за пределами обычного цветового спектра монитора.

Порядок действий

1. Выберите «Color» в меню регулировки и нажмите ENTER.
2. Выберите «Advanced Settings» в «Color» и нажмите ENTER.
3. Выберите «Clipping» и нажмите ENTER.
4. Выберите «On» или «Off» с помощью ▲ или ▼.

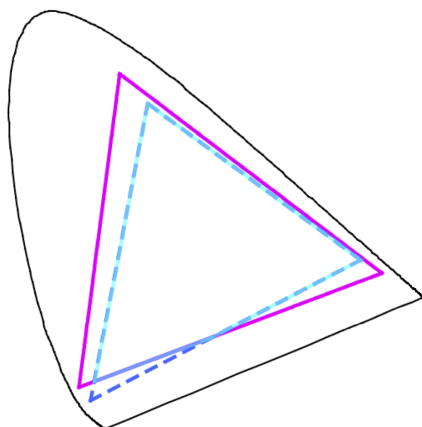

On:

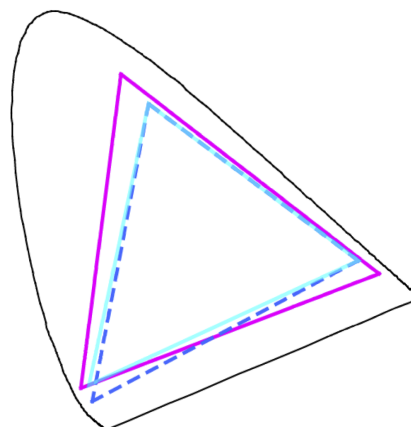

Цвета отображаются на основе стандартных значений.

Цвета за пределами цветового спектра монитора отсекаются.



Off:

При отображении цветов приоритет имеет градация цвета, а не точность цвета. Первичные цвета за пределами цветового спектра монитора (синий на схеме) регулируются до цветов, максимально близких к тем, которые могут отображаться на мониторе.

	Цветовой спектр монитора
	Цветовой спектр, определенный стандартом
	Цветовой спектр, отображаемый на экране

Внимание

- Это схематичный рисунок, не отображающий фактический цветовой спектр монитора.

5. Нажмите ENTER для выхода.

Внимание

- Данную функцию можно настроить только в режиме, установленном стандартом цветовой гаммы.

● Регулировка усиления

Яркость каждого из цветовых компонентов — красного, зеленого и синего — называется усиление. Оттенок «белого» можно изменить усилением.

Диапазон настроек

От 0 % до 100 %

Порядок действий

1. Выберите «Color» в меню регулировки и нажмите ENTER.
2. Выберите «Advanced Settings» в «Color» и нажмите ENTER.
3. Выберите «Gain» и нажмите ENTER.
4. Выберите цвет для регулировки из «Red», «Green» и «Blue» и нажмите ENTER.
5. Используйте ▲ или ▼ для регулировки.
6. Нажмите ENTER для выхода.

Внимание

- Использование этой функции может привести к невозможности отображения некоторых градаций цвета.

Примечание

- Настройка «Temperature» отменяет эту настройку.
 - Значение усиления изменяется вместе со значением цветовой температуры.
 - При изменении усиления значение цветовой температуры изменяется на «User».
-

● Регулировка 6 цветов

Оттенок и насыщенность можно регулировать для каждого из шести цветов: пурпурный, красный, желтый, зеленый, бирюзовый и синий.

Регулируемый диапазон

От -100 до 100

Порядок действий

1. Выберите «Color» в меню регулировки и нажмите ENTER.
2. Выберите «Advanced Settings» в «Color» и нажмите ENTER.
3. Выберите «6 Colors» и нажмите ENTER.
4. Выберите цвет для регулировки из «Magenta», «Red», «Yellow», «Green», «Cyan» и «Blue» и нажмите ENTER.
5. Выберите «Hue» или «Saturation» и нажмите ENTER.
6. Используйте ▲ или ▼ для регулировки.
7. Нажмите ENTER для выхода.

2-4. Регулировка экранов

● Вход цифрового сигнала

Изображения выводятся на экран корректно при входе цифровых сигналов на основании предварительно заданных данных монитора, но для выполнения более сложных настроек см. «2-3. Регулировка цвета» (страница 18) и далее.

● Вход аналоговых сигналов

Внимание

- Согласно нашим измерениям, для стабилизации работы электрических компонентов необходимо около 30 минут (CS230) / 7 минут (CX240). Подождите около 30 минут (CS230) / 7 минут (CX240) или дольше после включения монитора, прежде чем начать регулировку.
- Функция Self Adjust (автоматическая регулировка экрана) недоступна для изображений с разрешением ниже 800 × 600 (SVGA).
- Функция саморегулировки и автоматической регулировки выполняется правильно, если изображение полностью отображается в области отображения Windows или Macintosh. Функции выполняются неправильно в следующих случаях:
 - Если изображение отображено только в какой-либо части экрана (например, в окне командной строки).
 - При использовании черного фона (фоновый рисунок и др.).Эта функция также не может работать правильно на некоторых видеокартах.

Регулировка экрана монитора используется для уменьшения мерцания экрана или корректной регулировки положения и размера экрана в соответствии с используемым РС.

Примечание

- Функция саморегулировки работает при соблюдении всех следующих условий:
 - Если сигнал вводится в монитор впервые или при установке значений разрешения или частоты вертикальной/горизонтальной развертки, которые ранее не использовались.

При неправильном отображении экрана даже после выполнения саморегулировки настройте экран в соответствии с инструкциями, указанными ниже, чтобы было удобно пользоваться монитором.

Инструкции по настройке

1. Выполните автоматическую регулировку.

● Автоматическая регулировка мерцания, положения и размера экрана

Порядок действий

1. Выберите «Screen» в меню регулировки и нажмите ENTER.
2. Выберите «Analog Adjustment» в «Screen» и нажмите ENTER.
3. Выберите «Auto Adjustment» в «Analog Adjustment» и нажмите ENTER.

С помощью функции автоматической регулировки выполняется корректировка мерцания, положения и размера экрана.

При неправильном отображении экрана даже после выполнения автоматической регулировки настройте экран в соответствии с инструкциями, приведенными ниже. При правильном отображении экрана см. «Расширение границ изображения» (страница 22).

2. Подготовьтесь к использованию аналоговых шаблонов настройки экрана.

Загрузите «EIZO LCD Utility Disk» на Ваш PC и откройте «Screen adjustment pattern files».

Примечание

- Для получения более подробной информации и инструкций по открытию файлов «Screen adjustment pattern files» см. файл Readme.txt.
-

3. Повторно выполните автоматическую регулировку при отображении на экране аналогового шаблона настройки экрана.

● Автоматическая регулировка мерцания, положения и размера экрана

Порядок действий

1. Выведите Pattern 1 на монитор в полноэкранном режиме с помощью «Screen adjustment pattern files».

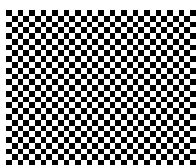

2. Выберите «Screen» в меню регулировки и нажмите ENTER.
3. Выберите «Analog Adjustment» в «Screen» и нажмите ENTER.
4. Выберите «Auto Adjustment» в «Analog Adjustment» и нажмите ENTER.

С помощью функции автоматической регулировки выполняется корректировка мерцания, положения и размера экрана.

При неправильном отображении экрана даже после выполнения автоматической регулировки настройте экран в соответствии с инструкциями, приведенными ниже. При правильном отображении экрана см. [«Расширение границ изображения» \(страница 22\)](#).

4. Выберите «Screen» в меню регулировки для выполнения сложных регулировок.

Выполните регулировку тактовой частоты, фазы и положения в указанном порядке.

● Удаление вертикальных полос

Порядок действий

1. Выберите «Analog Adjustment» в «Screen» и нажмите ENTER.
2. Выберите «Clock» в «Analog Adjustment» и нажмите ENTER.
Отобразится меню «Clock».
3. Выполните регулировку тактовой частоты с помощью ▼ или ▲, чтобы удалить вертикальные полосы.
Нажимайте ▼ или ▲ медленно, чтобы не пропустить точку регулировки.
4. Нажмите ENTER для выхода.

Если после выполнения регулировки на экране появляется размытость изображения, мерцание или полосы, нужно перейти к функции удаления мерцания или размытости изображения.

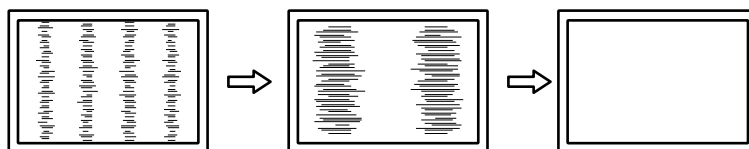

● Удаление мерцания или размытости изображения

Порядок действий

1. Выберите «Analog Adjustment» в «Screen» и нажмите ENTER.
2. Выберите «Phase» в «Analog Adjustment» и нажмите ENTER.
Отобразится меню «Phase».
3. Выполните регулировку фазы с помощью ▼ или ▲, чтобы максимально уменьшить мерцание или размытость изображения.
4. Нажмите ENTER для выхода.

Если после выполнения регулировки на экране появляются вертикальные полосы, вернитесь к шагу «Удаление вертикальных полос».

(Clock → Phase → Position)

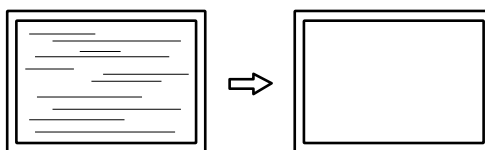

Внимание

- Удаление мерцания или размытости изображения может не получиться из-за PC и видеокарты.
-

● **Корректировка положения экрана**

Примечание

- Так как количество пикселей и их расположение на ЖК-мониторе являются постоянными, для правильного отображения изображения предусмотрено только одно положение. Регулировка положения заключается в перемещении изображения в правильное положение.

Порядок действий

1. Выберите «Analog Adjustment» в «Screen» и нажмите ENTER.
2. Выберите «Hor. Position» или «Ver. Position» в «Analog Adjustment» и нажмите ENTER.
Отобразится меню «Hor.Position» или «Ver.Position».
3. Отрегулируйте положение с помощью ▼ или ▲.
4. Нажмите ENTER для выхода.

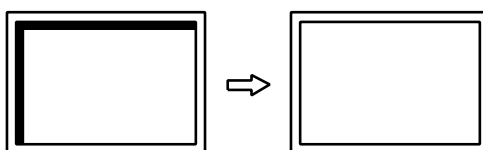

5. Закройте Pattern 1.

5. Регулировка градации цвета.

● **Автоматическая регулировка градации цвета**

Каждую градацию цвета (от 0 до 255) можно отобразить на экране с помощью регулировки уровня выходного сигнала.

Порядок действий

1. Выведите Pattern 2 на монитор в полноэкранном режиме с помощью «Screen adjustment pattern files».

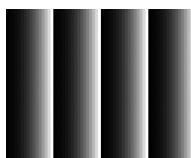

2. Выберите «Screen» в меню регулировки и нажмите ENTER.
3. Выберите «Analog Adjustment» в «Screen» и нажмите ENTER.
4. Выберите «Range Adjustment» в «Analog Adjustment» и нажмите ENTER.
Диапазон выходного сигнала установлен автоматически.
5. Закройте Pattern 2.

2-5. Расширение выходного диапазона сигнала

Выходной диапазон сигнала для отображения расширяется от 16 – 254 до 0 – 255. Если изображения демонстрируются в черно-белом цвете в ограниченном диапазоне, например, в целях создания изображений, используйте эту настройку для улучшения контраста изображений.

Порядок действий

1. Выберите «Screen» в меню регулировки и нажмите ENTER.
2. Выберите «Range Extension» в «Screen» и нажмите ENTER.
3. Выберите «On», «Off» или «Auto» с помощью ▲ или ▼.

Внимание

- Если используется входной сигнал DVI, выбор «Auto» невозможен.
-

4. Нажмите ENTER для выхода.

2-6. Выбор размера экрана

Изображение с разрешением, отличным от рекомендованного, автоматически отображается в полноэкранном режиме. Вы можете изменить размер экрана, выбрав функцию «Screen Size» в меню «Screen».

● входной сигнал DVI, DisplayPort

Настройки	Функция
Full	Выводит изображение на полный экран. Изображения могут быть искажены в некоторых случаях, т. к. степень расширения вертикальной развертки не совпадает со степенью расширения горизонтальной развертки.
Enlarged	Выводит изображение на полный экран. В некоторых случаях появляются горизонтальные или вертикальные поля для выравнивания вертикальной и горизонтальной развертки.
Normal	Выводит изображение с указанным разрешением.

Пример: Размер изображения 1280 × 1024

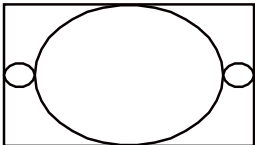
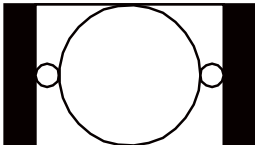
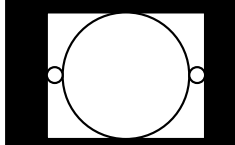
	Full	Enlarged	Normal
			
CS230	1920 × 1080	1350 × 1080	1280 × 1024
CX240	1920 × 1200	1500 × 1200	1280 × 1024

Порядок действий

1. Выберите «Screen» в меню регулировки и нажмите ENTER.
2. Выберите «Screen Size» в меню «Screen» и нажмите ENTER.
3. Выберите «Full», «Enlarged» или «Normal» с помощью ▲ или ▼.
4. Нажмите ENTER для выхода.

Внимание

- Выбор функции «Normal» может привести к невозможности отображения некоторых градаций цвета.

● Вход HDMI (HD-сигнал)

Настройки	Функция
Enlarged	Выводит изображение на полный экран. В некоторых случаях появляются горизонтальные или вертикальные поля для выравнивания вертикальной и горизонтальной развертки.
Dot by Dot	Выводит изображение с указанным разрешением.

Пример: 720p

Enlarged

Dot by Dot

CS230

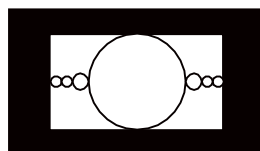
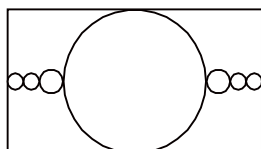

CX240

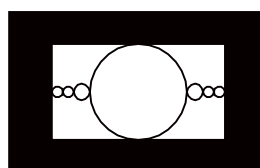
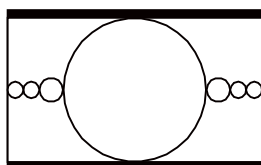

Порядок действий

1. Выберите «Screen» в меню регулировки и нажмите ENTER.
2. Выберите «Screen Size» в меню «Screen» и нажмите ENTER.
3. Выберите «Enlarged» или «Dot by Dot» с помощью ▲ или ▼.
4. Нажмите ENTER для выхода.

Внимание

- В модели CX240 при входе сигнала HDMI изображение не может быть выведено на экран в полноэкранном режиме.

● Вход HDMI (SD-сигнал)

Настройки	Функция
Auto	Монитор автоматически изменяет размер экрана в соответствии с соотношением сторон, посланным автоматическим входным сигналом.
4:3	Выводит изображение в формате 4:3. С обеих сторон экрана отображаются черные поля. Изображения 16:9 сжимаются по горизонтали.
Letter Box	Выводит изображение 16:9, конвертированное в формат латтербокс, в полноэкранном режиме. Изображения, не конвертированные в формат латтербокс, выводятся частично обрезанными сверху и снизу.
16:9	Выводит изображение 16:9 в полноэкранном режиме. На экране появляются черные поля сверху и снизу. Изображения 4:3 растягиваются по горизонтали.

Пример: 480i/480p (16:9)

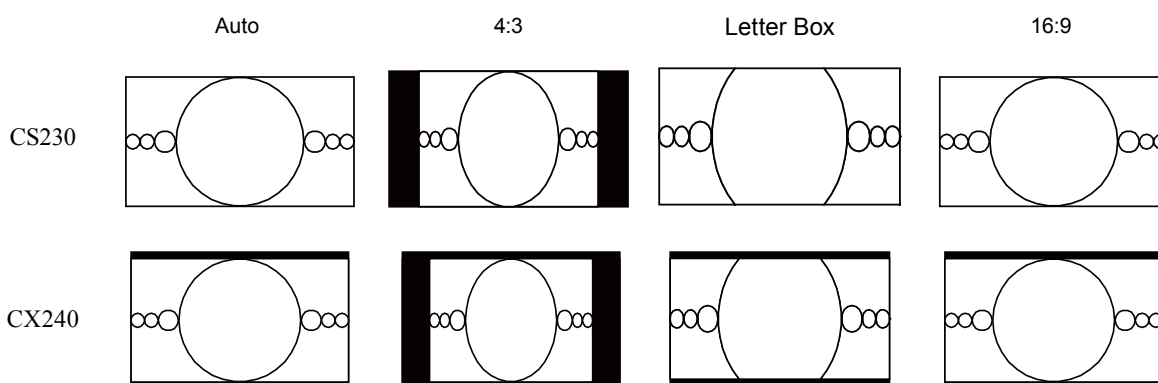

Порядок действий

1. Выберите «Screen» в меню регулировки и нажмите ENTER.
2. Выберите «Screen Size» в меню «Screen» и нажмите ENTER.
3. Выберите «Auto», «4:3», «Letter Box» или «16:9» с помощью ▲ или ▼.
4. Нажмите ENTER для выхода.

Внимание

- В модели CX240 при входе сигнала HDMI изображение не может быть выведено на экран в полноэкранном режиме.

2-7. Конфигурирование для подвижных изображений

Эта функция уменьшает видимые остаточные изображения, которые появляются при быстрой смене кадров. Если шум или остаточные изображения очень заметны, задайте для параметра «Overdrive» значение «Off».

Значение по умолчанию: On

Порядок действий

1. Выберите «Screen» в меню регулировки и нажмите ENTER.
2. Выберите «Overdrive» в «Screen» и нажмите ENTER.
3. Выберите «On» или «Off» с помощью ▲ или ▼.
4. Нажмите ENTER для выхода.

2-8. Определение цветового пространства

Определяет цветовое пространство входящего сигнала. Установите параметр, отличный от «Auto», если продукт не может правильно отобразить цвет.

Настройки	Функция
Auto	Автоматически определяет цветовое пространство входящего сигнала.
YUV 4:2:2	Конвертирует цветовое пространство входящего сигнала в формат YUV 4:2:2.
YUV 4:4:4	Конвертирует цветовое пространство входящего сигнала в формат YUV 4:4:4.
RGB	Конвертирует цветовое пространство входящего сигнала в формат RGB.

Порядок действий

1. Выберите «Screen» в меню регулировки и нажмите ENTER.
2. Выберите «Color Space» в «Screen» и нажмите ENTER.
3. Выберите «Auto», «YUV 4:2:2», «YUV 4:4:4» или «RGB» с помощью ▲ или ▼.
4. Нажмите ENTER для выхода.

Внимание

- Настройка необходима, когда DVI-устройство подключено к монитору (в разъем HDMI) через переходник DVI-HDMI.
- Даже если выбрана опция «Auto», цвет может отображаться некорректно.

Примечание

- Цветовое пространство на входе DVI конвертируется в формат RGB.

2-9. Настройка HDMI

● Снижение шума

Ликвидирует мелкий шум, появляющийся на темных изображениях. Используйте эту функцию для удаления шума и шероховатостей на изображениях.

Порядок действий

1. Выберите «Screen» в меню регулировки и нажмите ENTER.
2. Выберите «HDMI Settings» в «Screen» и нажмите ENTER.
3. Выберите «Noise Reduction» и нажмите ENTER.
4. Выберите «On» или «Off» с помощью ▲ или ▼.
5. Нажмите ENTER для выхода.

Внимание

- Использование функции Noise Reduction может ухудшить хорошие изображения.

Глава 3 Настройка монитора

3-1. Включение/выключение выбора режима

Позволяет выбрать только указанные режимы.

Используйте данную функцию, если все режимы отображения недоступны или при отсутствии изменений режима отображения.

Порядок действий

1. Выберите «Tools» в меню регулировки и нажмите ENTER.
2. Выберите «Mode Preset» в «Tools» и нажмите ENTER.
3. Используйте ▲ или ▼ для выбора изменяемого режима и нажмите ENTER.
4. Выберите «On» или «Off» с помощью ▲ или ▼.
5. Нажмите ENTER для выхода.

Внимание

- Нельзя отключить все режимы. Установите «On» хотя бы для одного режима.

3-2. Выбор языка

Эта функция позволяет выбрать язык для меню регулировки и сообщений.

Доступные языки

Английский/Немецкий/Французский/Испанский/Итальянский/Шведский/Японский/Упрощенный китайский/Традиционный китайский

Порядок действий

1. Выберите «Menu Settings» в меню регулировки и нажмите ENTER.
2. Выберите «Language» в «Menu Settings» и нажмите ENTER.
3. Выберите язык с помощью ▲ или ▼.
4. Нажмите ENTER для выхода.

3-3. Настройка ориентации

Эта функция позволяет изменить ориентацию меню регулировки.

Порядок действий

1. Выберите «Menu Settings» в меню регулировки и нажмите ENTER.
2. Выберите «Orientation» в «Menu Settings» и нажмите ENTER.
3. Выберите «Landscape» или «Portrait» с помощью ▲ или ▼.
4. Нажмите ENTER для выхода.
5. При выборе «Portrait» поверните монитор на 90° по часовой стрелке.

Внимание

- Убедитесь в том, что кабели подключены правильно.
- Не забудьте повернуть экран монитора после вытягивания экрана в самое высокое положение стойки и установки экрана наклоненным вверх.

Примечание

- Для использования экрана монитора в позиции портрета будет необходима графическая плата, которая поддерживает отображение портрета. При перемещении монитора в позицию портрета, необходимо изменить настройки графической платы. Подробности указаны в руководстве пользователя графической платы. Также см. наш веб-сайт (<http://www.eizoglobal.com>).

3-4. Изменение положения отображения меню регулировки

Положение меню регулировки можно изменить.

Порядок действий

1. Выберите «Menu Settings» в меню регулировки и нажмите ENTER.
2. Выберите «Menu Position» в «Menu Settings» и нажмите ENTER.
3. Выберите положение с помощью ▲ или ▼.
4. Нажмите ENTER для выхода.

3-5. Отображение и скрытие логотипа EIZO

Порядок действий

1. Нажмите ⏻, чтобы выключить монитор.
2. Удерживая MODE, нажимайте ⏻ в течение не менее двух секунд для включения монитора.
Появится меню «Optional Settings».
3. Выберите «Logo» в «Optional Settings» и нажмите ENTER.
4. Выберите «On» или «Off» с помощью ▲ или ▼ и нажмите ENTER.
5. Выберите «Finish» с помощью ▲ или ▼.
6. Нажмите ENTER.

3-6. Блокировка кнопок управления

Эта функция позволяет блокировать состояние параметров, чтобы предотвратить их изменение.

Порядок действий

1. Нажмите ⏻, чтобы выключить монитор.
2. Удерживая MODE, нажимайте ⏻ в течение не менее двух секунд для включения монитора.
Появится меню «Optional Settings».
3. Выберите «Key Lock» в «Optional Settings» и нажмите ENTER.
4. Выберите «Off», «Menu» или «All» с помощью ▲ или ▼ и нажмите ENTER.

Настройки	Кнопки, которые можно заблокировать
Off (Значение по умолчанию)	None (Все кнопки включены)
Menu	Кнопка ENTER
All	Все кнопки, кроме ⏻

5. Выберите «Finish» с помощью ▲ или ▼.
6. Нажмите ENTER.

3-7. Настройка полосы частот сигнала

Диапазон частот и чувствительность обнаружения изменений сигнала можно изменять.

Внимание

- Данную функцию нельзя использовать для HDMI-входа.

Порядок действий

1. Нажмите **⏻**, чтобы выключить монитор.
2. Удерживая **MODE**, нажимайте **⏻** в течение не менее двух секунд для включения монитора.
Появится меню «Optional Settings».
3. Выберите «Signal Bandwidth» в «Optional Settings» и нажмите **ENTER**.
4. Выберите входной сигнал с помощью **▲** или **▼** и нажмите **ENTER**.
5. Выберите «Normal» или «Wide» с помощью **▲** или **▼**, и нажмите **ENTER**.
6. Нажмите **RETURN** два раза.
7. Выберите «Finish» с помощью **▲** или **▼**.
8. Нажмите **ENTER**.

3-8. Автоматическое переключение USB-порта

Эта функция позволяет входному сигналу подключить входной порт USB, если один монитор подключен к двум PC. Это может привести к автоматическому переключению порта USB при переключении входного сигнала. Для калибровки одного монитора с помощью двух PC нет необходимости снова подключать USB-кабели. USB-устройства, такие как мышь и клавиатура, подключенные к монитору, могут использоваться с двумя PC.

Внимание

- Для включения и использования порта USB необходимы два USB-кабеля. Подготовка кабелей.
- Если к монитору подключен USB-накопитель, удалите его, прежде чем менять настройки. В противном случае возможны потеря или повреждение данных.
- Назначение клавиш клавиатуры изменить невозможно.

Примечание

- Если для функции «Input Selection» выбрана опция «Auto», порт USB автоматически переключается при переключении входного сигнала.
- Выходным портом USB можно управлять с помощью отображаемого в данный момент PC.

Порядок действий

1. Выберите «Tools» в меню регулировки и нажмите **ENTER**.
2. Выберите «USB Selection» в «Tools» и нажмите **ENTER**.
3. Выберите входной сигнал с помощью **▲** или **▼** и нажмите **ENTER**.
4. Выберите «USB-1» или «USB-2» с помощью **▲** или **▼**.
5. Нажмите **ENTER** для выхода.

3-9. Изменение настройки DUE (Цифровой эквалайзер однородности)

Настройку параметра DUE можно изменить.

Настройки	Функция
Brightness	Делает яркость и цвета всего экрана более однородными без изменения максимального соотношения яркости и контраста. Яркость области высокой градации не корректируется. Выбирайте настройку, если уровни яркости и контраста важнее однородности области высокой градации.
Uniformity (Значение по умолчанию)	Делает яркость и цвета на всем экране однородными. Яркость области высокой градации также корректируется до однородного состояния. Выбирайте настройку, если однородность важнее уровней яркости и контраста в области высокой градации.

Внимание

- Для изменения настройки DUE необходимо повторно выполнить регулировку настроенного монитора. Выполнить целевую регулировку еще раз с помощью ColorNavigator или ColorNavigator Elements. Информацию о ColorNavigator и ColorNavigator Elements см. в «Для использования ColorNavigator / ColorNavigator Elements» (страница 10).

Порядок действий

1. Нажмите \mathbb{O} , чтобы выключить монитор.
2. Удерживая MODE, нажимайте \mathbb{O} в течение не менее двух секунд для включения монитора. Появится меню «Optional Settings».
3. Выберите «DUE Priority» в «Optional Settings» и нажмите ENTER.
4. Выберите «Uniformity» или «Brightness» с помощью \blacktriangle или \blacktriangledown и нажмите ENTER.
5. Выберите «Finish» с помощью \blacktriangle или \blacktriangledown .
6. Нажмите ENTER.

3-10. Сброс до значений по умолчанию

Значения параметров сбрасываются до значений по умолчанию.

Внимание

- Операцию сброса отменить невозможно.

Примечание

- Значения по умолчанию указаны в «Основные настройки по умолчанию (CS230, CX240)» (страница 54).

● Сброс регулировки цвета

Эта функция сбрасывает значения регулировки цвета до значений по умолчанию только для текущего выбранного режима.

Порядок действий

1. Выберите «Color» в меню регулировки и нажмите ENTER.
2. Выберите «Color Reset» в «Color» и нажмите ENTER.
3. Выберите «Execute» с помощью \blacktriangle или \blacktriangledown .
4. Нажмите ENTER.

● Сброс всех регулировок до значений по умолчанию

Эта функция сбрасывает значения всех регулировок до значений по умолчанию (за исключением меню «Optional Settings» и «USB Selection»).

Порядок действий

1. Выберите «Tools» в меню регулировки и нажмите ENTER.
2. Выберите «All Reset» в «Tools» и нажмите ENTER.
3. Выберите «Execute» с помощью ▲ или ▼.
4. Нажмите ENTER.

Глава 4 SelfCorrection

Этот продукт оборудован встроенным датчиком корректировки. Он позволяет поддерживать условия, отрегулированные с помощью ColorNavigator и измерительного устройства или ColorNavigator Elements. Т. к. цели регулировки или временные интервалы для SelfCorrection настраиваются заранее с помощью ColorNavigator или ColorNavigator Elements, встроенный датчик корректировки автоматически выполняет обычную корректировку изображения.

Внимание

- Для выполнения SelfCorrection необходимо задать детали корректировки. Предварительно задать нужное значение с помощью ColorNavigator или ColorNavigator Elements. Информацию о ColorNavigator и ColorNavigator Elements см. в «Для использования ColorNavigator / ColorNavigator Elements» (страница 10).

Примечание

- SelfCorrection также можно выполнить при отсутствии входных компьютерных сигналов.
-

4-1. Выполнение SelfCorrection

Порядок действий

1. Выберите «SelfCorrection» в меню регулировки и нажмите ENTER.
2. Выберите «Execute» в «SelfCorrection» и нажмите ENTER.
Встроенный датчик коррекции активируется, и SelfCorrection выполняется.

Внимание

- После выбора «Execute» можно выполнить сброс перед запуском встроенного датчика корректировки.
-

Глава 5 Функции энергосбережения

5-1. Настройка энергосбережения

Эта функция позволяет настроить переход монитора в режим энергосбережения в зависимости от состояния PC. Если монитор перешел в режим энергосбережения, изображение не выводится на экран.

Внимание

- Отключение с помощью выключателя основного питания или отсоединение шнура питания от розетки полностью прекращают подачу питания на монитор.
- Устройства, подключенные к выходному порту USB, работают, когда монитор находится в режиме энергосбережения или когда кнопка питания на мониторе выключена (за исключением тех случаев, когда «USB Power Save» установлен на «On» в «5-5. Настройка энергосбережения USB» (страница 42)). Поэтому энергопотребление монитора меняется даже в режиме энергосбережения в зависимости от подключенных устройств.
- За пять секунд до перехода в режим энергосбережения на мониторе отображается предупреждающее сообщение.

Порядок действий

1. Выберите «PowerManager» в меню регулировки и нажмите ENTER.
2. Выберите «Power Save» в «PowerManager» и нажмите ENTER.
3. Выберите «On» или «Off» с помощью ▲ или ▼.
4. Нажмите ENTER для выхода.

Система энергосбережения

Вход аналоговых сигналов

Этот монитор соответствует стандарту VESA DPM.

PC		Монитор	Индикатор питания
On		Режим работы	Синий
Режим энергосбережения	STAND-BY SUSPENDED Off	Режим энергосбережения	Оранжевый

Вход цифрового сигнала

- входной DVI-сигнал

Этот монитор соответствует стандарту «DVI DMPM».

- входной сигнал DisplayPort

Этот монитор соответствует стандарту «DisplayPort V1.1a».

PC		Монитор	Индикатор питания
On		Режим работы	Синий
Режим энергосбережения		Режим энергосбережения	Оранжевый

Входной сигнал HDMI

Монитор переходит в режим энергосбережения через пять секунд согласно настройкам PC.

PC		Монитор	Индикатор питания
On		Режим работы	Синий
Режим энергосбережения		Режим энергосбережения	Оранжевый

Выход из режима энергосбережения

При получении входного сигнала монитор автоматически выходит из режима энергосбережения и возвращается в нормальный режим отображения.

5-2. Включение/выключение автоматической регулировки яркости

Датчик естественной освещенности на передней панели монитора определяет степень освещенности окружающей среды и обеспечивает удобную автоматическую регулировку яркости с помощью функции Auto EcoView.

Внимание

- Нельзя закрывать датчик естественной освещенности, расположенный на мониторе внизу сбоку, при использовании функции Auto EcoView.
- Функцию Auto EcoView нельзя использовать одновременно с ColorNavigator и/или ColorNavigator Elements.

Порядок действий

1. Выберите «PowerManager» в меню регулировки и нажмите ENTER.
2. Выберите «Auto EcoView» в «PowerManager» и нажмите ENTER.
3. Выберите «On» или «Off» с помощью ▲ или ▼.
4. Нажмите ENTER для выхода.

Примечание

- Так как параметр «Brightness» меню регулировки был изменен, диапазон автоматической регулировки также изменяется.

5-3. Проверка уровня энергосбережения

Меню EcoView позволяет проверить уровни Power Reduction, CO₂ Reduction и Eco Performance Level. Чем выше уровень энергосбережения, тем больше загорается индикаторов, указывающих на более высокий уровень Eco Performance Level.

Порядок действий

1. Выберите «PowerManager» в меню регулировки и нажмите ENTER.
2. Выберите «EcoView Index» в «PowerManager» и нажмите ENTER.
Появляется «EcoView Index».

5-4. Регулировка яркости индикатора

Яркость индикатора питания (синий) можно регулировать. (Значение по умолчанию: 4)

Порядок действий

1. Выберите «PowerManager» в меню регулировки и нажмите ENTER.
2. Выберите «Indicator» в «PowerManager» и нажмите ENTER.
3. Выберите яркость индикатора «Off» или в диапазоне от 1 до 7 с помощью ▲ или ▼.
4. Нажмите ENTER для выхода.

5-5. Настройка энергосбережения USB

Эта функция позволяет выключить USB-соединение в соответствии с режимом энергосбережения монитора.

Внимание

- Если и входной, и выходной порты USB подключены к USB-устройствам, USB-соединение не выключается даже тогда, когда «USB Power Save» установлена на «On».

Порядок действий

1. Нажмите **⏻**, чтобы выключить монитор.
2. Удерживая **MODE**, нажимайте **⏻** в течение не менее двух секунд для включения монитора.
Появится меню «Optional Settings».
3. Выберите «USB Power Save» в «Optional Settings» и нажмите **ENTER**.
4. Выберите «On» или «Off» с помощью **▲** или **▼** и нажмите **ENTER**.
5. Выберите «Finish» с помощью **▲** или **▼**.
6. Нажмите **ENTER**.

5-6. Настройка энергосбережения для DisplayPort

Если ПК подключен к разъему DisplayPort, то при включении и выключении питания монитора, а также при выходе монитора из режима энергосбережения положения окон и значков могут измениться. В таком случае установите для этой функции значение «Off».

Порядок действий

1. Нажмите **⏻**, чтобы выключить монитор.
2. Удерживая **MODE**, нажимайте **⏻** в течение не менее двух секунд для включения монитора.
Появится меню «Optional Settings».
3. Выберите «DP Power Save» в «Optional Settings» и нажмите **ENTER**.
4. Выберите «On» или «Off» с помощью **▲** или **▼** и нажмите **ENTER**.
5. Выберите «Finish» с помощью **▲** или **▼**.
6. Нажмите **ENTER**.

Глава 6 Поиск и устранение неисправностей

Если неисправность не будет устранена, несмотря на выполнение предлагаемых действий, обратитесь к местному представителю EIZO.

6-1. Отсутствует изображение

Неисправность	Причина и действия по устранению
<p>1. Отсутствует изображение</p> <ul style="list-style-type: none"> Индикатор питания не горит. <hr/> <ul style="list-style-type: none"> Индикатор питания горит синим цветом. <hr/> <ul style="list-style-type: none"> Индикатор питания горит оранжевым цветом. <hr/> <ul style="list-style-type: none"> Индикатор питания мигает оранжевым и синим цветом. 	<ul style="list-style-type: none"> Проверьте правильность подключения шнура питания. Включите выключатель основного питания. Нажмите . Выключите основное питание, затем снова включите его через несколько минут. <hr/> <ul style="list-style-type: none"> Увеличьте «Brightness» и/или «Gain» в меню регулировки (см. «Выполнение сложных регулировок» (страница 19)). <hr/> <ul style="list-style-type: none"> Переключите входной сигнал с помощью SIGNAL. Выполните какую-либо операцию с мышью или клавиатурой. Убедитесь, что PC включен. <hr/> <ul style="list-style-type: none"> Причиной возникновения неисправности может быть соединение через разъем DisplayPort или HDMI. Следует выключить монитор и выяснить причину неисправности. Для получения дополнительной информации обратитесь к Руководству пользователя устройства вывода.
<p>2. Отображается приведенное ниже сообщение.</p> <ul style="list-style-type: none"> Это сообщение появляется при отсутствии входного сигнала. Пример: <div data-bbox="272 1137 671 1406" data-label="Image"> </div> <ul style="list-style-type: none"> Данное сообщение означает, что входной сигнал находится за пределами указанного частотного диапазона. (Частота такого сигнала отображается пурпурным цветом). Пример: <div data-bbox="272 1576 671 1912" data-label="Image"> </div> <p>fD: Частота точек (отображается только во время входа цифрового сигнала) fH: Частота горизонтальной развертки fV: Частота вертикальной развертки</p>	<p>Это сообщение появляется в случае некорректного входного сигнала, даже если монитор исправен.</p> <ul style="list-style-type: none"> Возможно появление сообщения, показанного на примере слева, так как некоторые PC не выводят сигнал сразу же после включения питания. Убедитесь, что PC включен. Проверьте правильность подключения сигнального кабеля. Переключите входной сигнал с помощью SIGNAL. <hr/> <ul style="list-style-type: none"> Убедитесь, что PC сконфигурирован в соответствии с требованиями к разрешению и частоте вертикальной развертки монитора (см. «2-1. Поддерживаемые разрешения» (страница 15)). Перезагрузите PC. Выберите требуемую настройку, используя служебную программу графической карты. Подробности указаны в руководстве пользователя графической карты.

6-2. Плохое изображение

Неисправность	Причина и действия по устранению
1. Экран слишком яркий или слишком темный.	<ul style="list-style-type: none"> Используйте параметр «Brightness» в меню регулировки для регулировки. (У подсветки ЖК-монитора ограничен срок службы). Если экран темнеет или начинает мигать, обратитесь к местному представителю EIZO.
2. Символы размыты.	<ul style="list-style-type: none"> Убедитесь, что PC сконфигурирован в соответствии с требованиями к разрешению и частоте вертикальной развертки монитора (см. «2-1. Поддерживаемые разрешения» (страница 15)). Используйте параметр «Outline Enhancer» в меню регулировки для регулировки (см. «Расширение границ изображения» (страница 22)).
3. Появляются остаточные изображения.	<ul style="list-style-type: none"> Остаточные изображения характерны для ЖК-мониторов. Избегайте отображения одного и того же изображения в течение долгого времени. Используйте экранную заставку или функцию энергосбережения, чтобы одно и то же изображения не оставалось на экране в течение длительного времени.
4. На экране остаются зеленые/красные/синие/белые точки или дефектные точки.	<ul style="list-style-type: none"> Это связано с характеристиками ЖК-панелей и не является неисправностью.
5. На экране остаются интерференционные полосы или следы давления.	<ul style="list-style-type: none"> Оставьте монитор с белым или черным экраном. Помехи могут исчезнуть сами по себе.
6. На экране появляется шум.	<ul style="list-style-type: none"> В меню регулировки задайте для параметра «Overdrive» значение «Off» (см. «2-7. Конфигурирование для подвижных изображений» (страница 32)). При вводе сигналов HDCP обычные изображения могут не отображаться немедленно.
7. (Вход DisplayPort) Меняется положение отображения окон.	<ul style="list-style-type: none"> При переключении сигнала может меняться положение окна. В меню регулировки установите для параметра «DP Power Save» значение «Off» (см. «5-6. Настройка энергосбережения для DisplayPort» (страница 42)).
8. На экране отображается неверный цвет.	<ul style="list-style-type: none"> Используйте «Screen» - «Color Space» в меню регулировки для регулировки (для входа HDMI).
9. Изображение не отображается на полный экран.	<ul style="list-style-type: none"> Для размера экрана задано иное значение, чем «Full». Изменить настройки на «Full». Модели SX240, 1080i и 1080p обеспечивают максимальное разрешение при входе сигнала HDMI, поэтому вывод изображения на весь экран невозможен.

6-3. Другие неисправности

Неисправность	Причина и действия по устранению
1. Меню регулировки не появляется.	<ul style="list-style-type: none">• Проверьте, не включена ли функция блокировки операции (см. «3-6. Блокировка кнопок управления» (страница 35)).
2. Не отображается меню режима.	<ul style="list-style-type: none">• Проверьте, не включена ли функция блокировки операции (см. «3-6. Блокировка кнопок управления» (страница 35)).
3. Монитор, подключенный по USB-кабелю, не обнаружен. / USB-устройства, подключенные к монитору, не работают.	<ul style="list-style-type: none">• Убедитесь, что USB-кабель подключен корректно (см. «7-3. Использование USB (Универсальная последовательная шина)» (страница 50)).• Проверьте настройки «Tools» – «USB Selection» в меню настройки (см. «3-8. Автоматическое переключение USB-порта» (страница 36)).• Переключитесь на другой USB-порт. Если PC или периферийное устройство работает исправно на другом USB-порту, обратитесь к местному представителю EIZO. (Подробности указаны в руководстве для PC).• Перезагрузите PC.• Если периферийное устройство работает исправно при непосредственном подключении к PC, обратитесь к местному представителю EIZO.• Убедитесь, что PC и ОС поддерживают USB. (Соответствие устройств протоколу USB уточняйте у производителей.)• При использовании Windows проверьте параметры USB в BIOS PC. (Подробности указаны в руководстве для PC).
4. Не выводится звук.	<ul style="list-style-type: none">• Этот монитор не поддерживает аудиосигналы HDMI/DisplayPort.

6-4. Проблемы со встроенным датчиком коррективы и SelfCorrection

Неисправность	Причина и действия по устранению
1. Встроенный датчик коррективы не выдвигается/не задвигается.	<ul style="list-style-type: none">Выключите основное питание, затем снова включите его через несколько минут.
2. Невозможно выполнить SelfCorrection.	<ul style="list-style-type: none">Убедитесь, что ColorNavigator имеет действительную лицензию. (См. «Для использования ColorNavigator / ColorNavigator Elements» (страница 10))Предварительно задать цель выполнения SelfCorrection с помощью ColorNavigator или ColorNavigator Elements.
3. Ошибка SelfCorrection	<ul style="list-style-type: none">См. таблицу кодов ошибок. Если отображается код ошибки, которого нет в таблице кодов, обратитесь к местному представителю EIZO.

Таблица кодов ошибок

Код ошибки	Описание
0014	<ul style="list-style-type: none">Выполните SelfCorrection еще раз.Отрегулируйте с помощью ColorNavigator или ColorNavigator Elements.
0034	<ul style="list-style-type: none">Возможно, встроенный датчик коррективы не выдвинулся во время коррективы или на него попал свет во время измерения.Выключите основное питание, подождите несколько минут, прежде чем снова включить питание, затем снова выполните SelfCorrection.
0050	<ul style="list-style-type: none">Выполните SelfCorrection еще раз.
0061	<ul style="list-style-type: none">Возможно, встроенный датчик коррективы не выдвинулся.Убедитесь, что рядом со встроенным датчиком коррективы нет посторонних предметов.Выполните SelfCorrection еще раз.

7-1. Присоединение опционального кронштейна

Опциональный кронштейн (или опциональную стойку) можно присоединить после удаления секции стойки. Опциональные кронштейны (или стойки) можно найти у нас на сайте: <http://www.eizoglobal.com>

Внимание

- При прикреплении опционального кронштейна или стойки следуйте инструкции из соответствующего руководства пользователя.
- При использовании кронштейна или стойки от другого производителя заранее проверьте следующие параметры и выберите модель, совместимую со стандартом VESA.
 - Расстояние между отверстиями под винты: 100 мм × 100 мм
 - Толщина платформы: 2,6 мм
 - Достаточная прочность, чтобы выдержать вес монитора (без стойки) и прикрепленных элементов, например, кабелей.
- При использовании кронштейна или стойки от другого производителя используйте следующие винты для закрепления.
 - Винты, соединяющие стойку с монитором.
- При использовании кронштейна или стойки закрепляйте их так, чтобы обеспечить следующие углы наклона монитора.
 - Вверх 45°, вниз 45°
- После установки стойки или кронштейна подключите кабели.
- Не перемещайте снятую стойку вверх или вниз. Это может привести к травмированию персонала или повреждению устройства.
- Монитор и кронштейн или стойка тяжелые. Их падение может привести к травмированию персонала или повреждению оборудования.
- При установке монитора в портретной ориентации поверните его на 90° по часовой стрелке.

Порядок действий

1. Положите ЖК-монитор на мягкую ткань, размещенную на устойчивой поверхности панелью вниз.

2. Снимите стойку.

Подготовьте отвертку. С помощью отвертки открутите четыре винта, соединяющие блок со стойкой.

3. Установите кронштейн или стойку на монитор.

Соедините монитор со стойкой или кронштейном с помощью винтов.

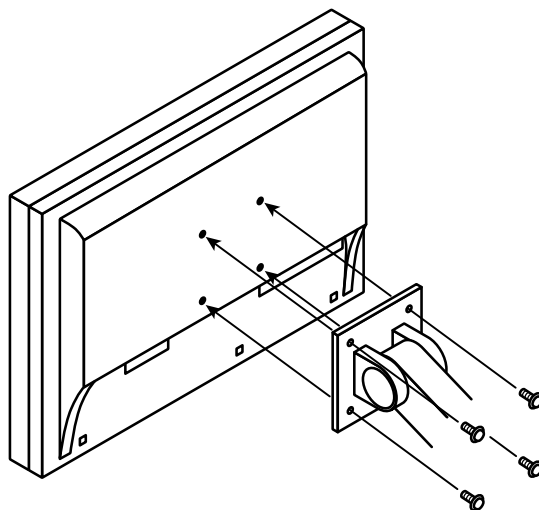

7-2. Подключение нескольких внешних устройств

У продукта имеется несколько портов для подключения внешних устройств, что позволяет переключаться между ними.

Примеры подключения

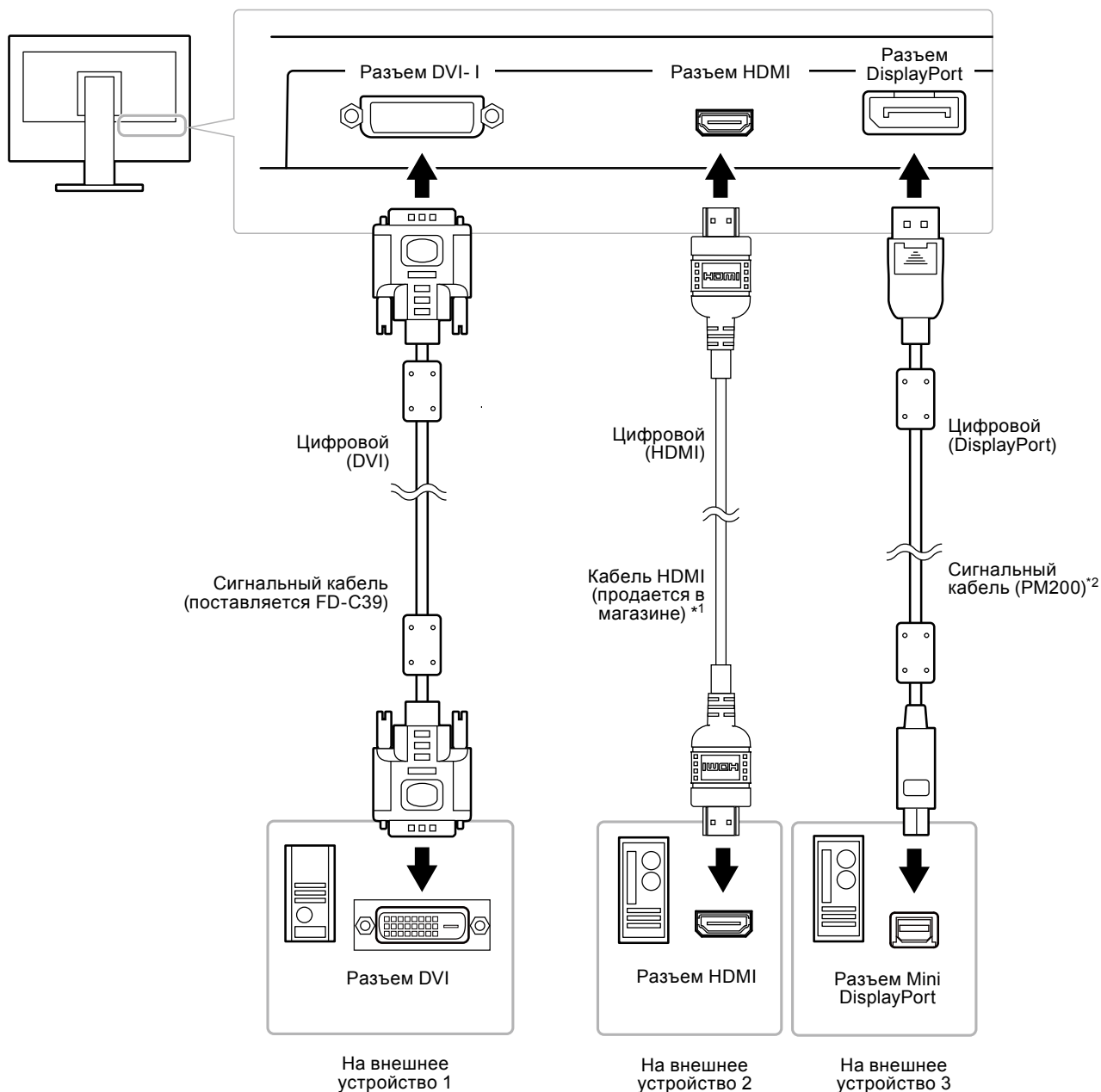

*1 Используйте продукт, способный обработать стандарт High Speed.

*2 CS230: дополнительно, CX240: входит в поставку

● Переключение между входными сигналами

При каждом нажатии SIGNAL происходит переключение входного сигнала.

При переключении сигнала название активного входного порта отображается в верхнем правом углу экрана.

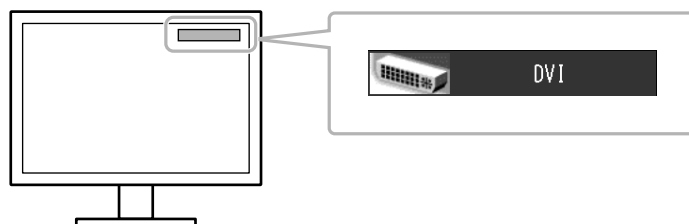

● Настройка выбора входного сигнала «Input Selection»

Настройки	Функция
Auto	Монитор распознает разъем, через который подается сигнал. При переходе внешнего устройства в режим энергосбережения монитор автоматически переключается на другой сигнал.
Manual	Монитор отображает сигнал с выбранного разъема независимо от наличия входного сигнала. Выберите входной сигнал для отображения с помощью кнопки SIGNAL.

Порядок действий

1. Выберите «Tools» в меню регулировки и нажмите ENTER.
2. Выберите «Input Selection» в «Tools» и нажмите ENTER.
3. Выберите «Auto» или «Manual» с помощью ▲ или ▼.
4. Нажмите ENTER для выхода.

Примечание

- Если для параметра «Input Selection» выбрана опция «Auto», функция энергосбережения монитора работает только в том случае, когда все внешние устройства переходят в режим энергосбережения.

7-3. Использование USB (Универсальная последовательная шина)

У этого монитора есть USB-разветвитель. При подключении к PC, совместимому с USB, этот монитор работает как USB-разветвитель, позволяя подключать периферийные USB-устройства.

● Системные требования

- PC (включая устройства с функцией USB-хост) и ОС, поддерживающие USB версии 2.0
- USB-кабель

Внимание

- Этот монитор может не работать на определенных PC, ОС или определенных устройствах. Совместимость USB-устройств уточняйте у их производителей.
- Устройства, подключенные к входному и выходному портам USB, работают, когда монитор находится в режиме энергосбережения или когда кнопка питания на мониторе выключена. Поэтому энергопотребление монитора меняется даже в режиме энергосбережения в зависимости от подключенных устройств.
- Когда основное питание монитора выключено, устройство, подключенное к выходному порту USB, не работает.

● Порядок действий

1. Соедините PC и монитор сигнальным кабелем и включите PC.
2. С помощью USB-кабеля соедините выходной порт компьютера и входной порт 1 монитора.
3. Подключите устройство USB в выходной порт USB монитора.

Примечание

- По умолчанию включен входной порт USB 1. Для подключения двух PC см. «3-8. Автоматическое переключение USB-порта» (страница 36).

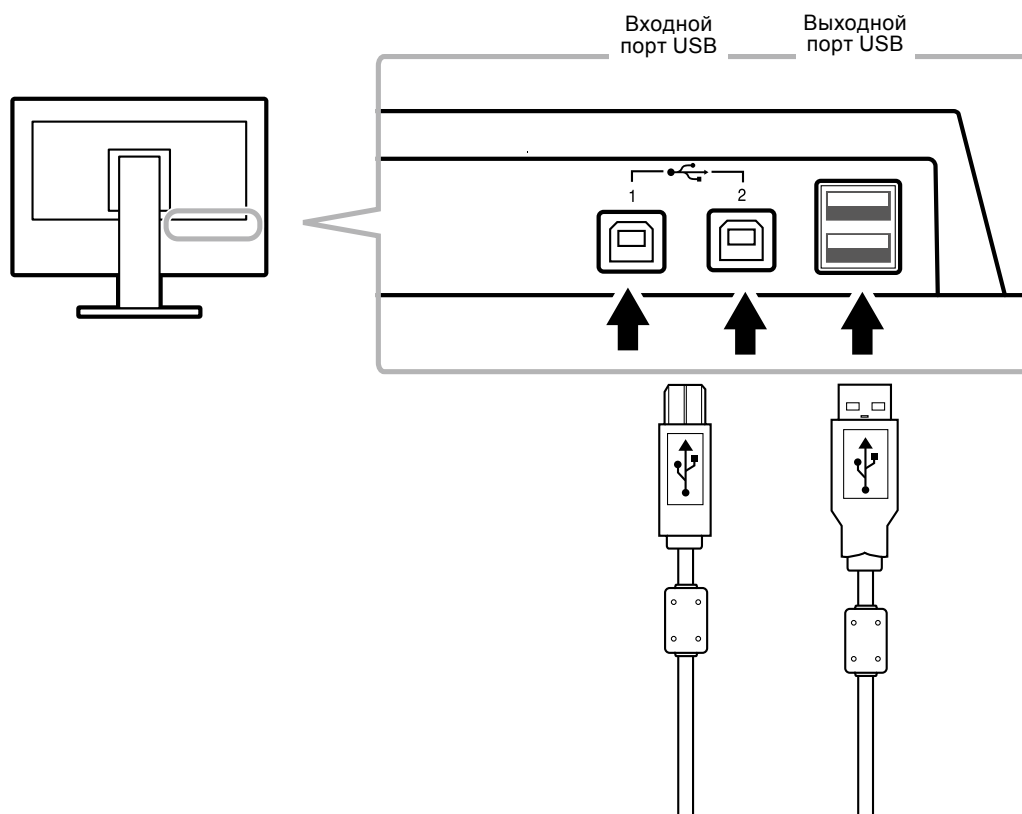

7-4. Отображение информации о мониторе

● Отображение информации о сигнале «Signal Info»

Эта функция отображает информацию о текущих входящих сигналах.

Порядок действий

1. Выберите «Tools» в меню регулировки и нажмите ENTER.
2. Выберите «Signal Info» в «Tools» и нажмите ENTER.

Появится «Signal Info».

(Пример)

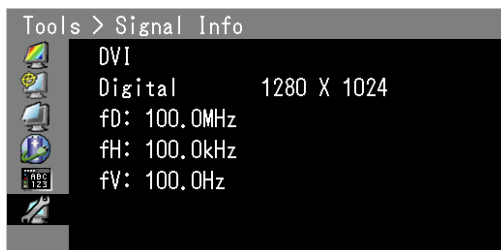

● Отображение информации о мониторе «Monitor Info»

Эта функция отображает информацию о мониторе.

Порядок действий

1. Выберите «Tools» в меню регулировки и нажмите ENTER.
2. Выберите «Monitor Info» в «Tools» и нажмите ENTER.

Появится «Monitor Info».

Здесь отображается название модели, серийный номер, версия ПО, время использования и состояние лицензии ColorNavigator.

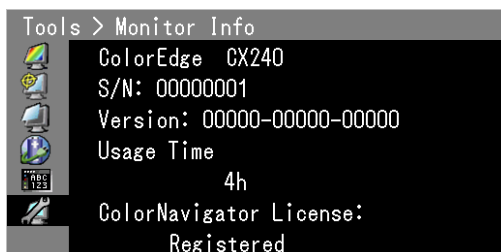

Внимание

- Время использования не всегда равно 0 при покупке монитора, так как были проведены заводские испытания.
- Если на экране данных монитора в поле «ColorNavigator License» указано «Not Registered», необходимо приобрести и зарегистрировать для монитора лицензию ColorNavigator. Обратитесь к местному представителю EIZO для покупки лицензии.

7-5. Технические характеристики

● CS230

ЖК-панель	Размер	23,0" (580 мм)	
	Тип	Цветной TFT-дисплей, IPS, светодиодные лампы задней подсветки	
	Обработка поверхности	Прочное покрытие	
	Твердость поверхности	3H	
	Углы обзора	По горизонтали: 178°, по вертикали: 178° (CR≥10)	
	Шаг точек	0,265 мм	
	Время реакции	Черный-белый-черный: примерно 15,2 мс Серый-серый: примерно 10,5 мс	
Частота горизонтальной развертки	Аналоговый	26 – 68 кГц	
	Цифровой	DVI / DisplayPort	26 – 68 кГц
		HDMI	15 – 68 кГц
Частота вертикальной развертки	Аналоговый	47,5 – 61 Гц (без чередования)	
	Цифровой	DVI / DisplayPort	23,75 – 63 Гц (без чередования) (VGA TEXT: 69 – 71 Гц)
		HDMI	23,75 – 61 Гц
Режим кадровой синхронизации		23,75 – 30,5 Гц, 47,5 – 61 Гц	
Разрешение		1920 точек × 1080 линий	
Макс. частота точек		149,0 МГц	
Макс. количество цветов		Около 1073,74 миллиона цветов (для 10-битного входа DisplayPort)	
Область изображения (Г × В)		509,2 мм (20,0 дюймов) × 286,4 мм (11,3 дюймов)	
Электропитание		100 – 120 В перем. тока ± 10 %, 50/60 Гц 0,6 А 200 – 240 В перем. тока ± 10 %, 50/60 Гц 0,4 А	
Расход электроэнергии	Экран монитора включен	54 Вт или меньше	
	Режим энергосбережения	0,5 Вт или меньше (если подключен только сигнальный разъем DVI, вход аналоговых сигналов, устройство USB не подключено)	
	Питание выключено	0,5 Вт или меньше (нет подключенных USB-устройств)	
	Основное питание выключено	0 Вт	
Разъемы для входного сигнала		Разъем DVI-I (подходит для HDCP) Разъем DisplayPort (Стандарт V1.1a, применяется для системы HDCP) Разъем HDMI (подходит для TypeA, HDCP)	
Аналоговый входной сигнал (Sync)		Отдельный, TTL, положительный/отрицательный	
Система передачи аналоговых сигналов		Аналоговый, положительный (размах напряжения 0,7 В/75 Ом)	
Система передачи цифрового сигнала (DVI/HDMI)		TMDS (Single Link)	
Устройства Plug & Play		Цифровой (DVI-I): VESA DDC 2B / EDID структура 1.3 Цифровой (DisplayPort): VESA DisplayPort / EDID структура 1.4	
Размеры (ширина) × (высота) × (глубина)	Основное устройство	544 мм (21,4") × 372,5 – 526,5 мм (14,7 – 20,7") × 245,5 мм (9,7")	
	Основное устройство (без стойки)	544 мм (21,4") × 353 мм (13,9") × 75 мм (3")	
Масса	Основное устройство	Около 7,9 кг (17,4 фунта)	
	Основное устройство (без стойки)	Около 5,3 кг (11,7 фунта)	

Диапазон перемещения		Наклон:	Вверх 30°, вниз 0°
		Поворот:	344°
		Регулируемая высота:	195 мм (154 мм для наклона 0°)
		Вращение:	90° (по часовой стрелке)
Условия окружающей среды	Температура	Эксплуатация:	от 0°C до 35°C (от 32°F до 95°F)
		Транспортировка/ Хранение:	от -20°C до 60°C (от -4°F до 140°F)
	Относительная влажность	Эксплуатация:	20 % – 80 % относ. влажность (без конденсации)
		Транспортировка/ Хранение:	10 % – 90 % относ. влажность (без конденсации)
	Давление воздуха	Эксплуатация:	700 гПа – 1060 гПа
		Транспортировка/ Хранение:	200 гПа – 1060 гПа
USB	Стандарт	USB Specification Revision 2.0	
	Порт	Входной порт × 2, выходной порт × 2	
	Скорость передачи данных	480 Мбит/с (высокая), 12 Мбит/с (полная), 1,5 Мбит/с (низкая)	
	Ток питания	Выходной:	макс. 500 мА/1 порт

● CX240

ЖК-панель	Размер	24,1" (610 мм)	
	Тип	Цветной TFT-дисплей, IPS, светодиодные лампы задней подсветки	
	Обработка поверхности	Прочное покрытие	
	Твердость поверхности	3H	
	Углы обзора	По горизонтали: 178°, по вертикали: 178° (CR≥10)	
	Шаг точек	0,270 мм	
	Время реакции	Черный-белый-черный:	примерно 12 мс
		Серый-серый:	примерно 7,7 мс
Частота горизонтальной развертки	Аналоговый	26 – 78 кГц	
	Цифровой	DVI / DisplayPort	26 – 78 кГц
		HDMI	15 – 68 кГц
Частота вертикальной развертки	Аналоговый	47,5 – 61 Гц (без чередования)	
	Цифровой	DVI / DisplayPort	23,75 – 63 Гц (без чередования) (VGA TEXT: 69 Гц – 71 Гц)
		HDMI	23,75 – 61 Гц
Режим кадровой синхронизации		23,75 – 30,5 Гц, 47,5 – 61 Гц	
Разрешение		1920 точек × 1200 линий	
Макс. частота точек		164,5 МГц	
Макс. количество цветов		Около 1073,74 миллиона цветов (для 10-битного входа DisplayPort)	
Область изображения (Г × В)		518,4 мм (20,4") × 324,0 мм (12,8")	
Электропитание		100 – 120 В перем. тока ± 10 %, 50/60 Гц 1,0 А 200 – 240 В перем. тока ± 10 %, 50/60 Гц 0,6 А	
Расход электроэнергии	Экран монитора включен	98 Вт или меньше	
	Режим энергосбережения	0,5 Вт или меньше	(если подключен только сигнальный разъем DVI, вход аналоговых сигналов, устройство USB не подключено)
	Питание выключено	0,5 Вт или меньше	(нет подключенных USB-устройств)
	Основное питание выключено	0 Вт	

Разъемы для входного сигнала		Разъем DVI-I (подходит для HDCP)	
		Разъем DisplayPort (Стандарт V1.1a, применяется для системы HDCP)	
		Разъем HDMI (подходит для TypeA, HDCP)	
Аналоговый входной сигнал (Sync)		Отдельный, TTL, положительный/отрицательный	
Система передачи аналоговых сигналов		Аналоговый, положительный (размах напряжения 0,7 В/75 Ом)	
Система передачи цифрового сигнала (DVI/HDMI)		TMDS (Single Link)	
Устройства Plug & Play		Цифровой (DVI-I): VESA DDC 2B / EDID структура 1.3 Цифровой (DisplayPort): VESA DisplayPort / EDID структура 1.4	
Размеры (ширина) × (высота) × (глубина)	Основное устройство	575 мм (22,6") × 417 – 545 мм (16,4 – 21,5") × 245,5 мм (9,7")	
	Основное устройство (без стойки)	575 мм (22,6") × 398 мм (15,7") × 75 мм (3")	
Масса	Основное устройство	Около 9,7 кг (21,4 фунта)	
	Основное устройство (без стойки)	Около 7,0 кг (15,4 фунта)	
Диапазон перемещения		Наклон:	Вверх 30°, вниз 0°
		Поворот:	344°
		Регулируемая высота:	195 мм (128 мм для наклона 0°)
		Вращение:	90° (по часовой стрелке)
Условия окружающей среды	Температура	Эксплуатация:	от 0°С до 35°С (от 32°F до 95°F)
		Транспортировка/ Хранение:	от –20°С до 60°С (от –4°F до 140°F)
	Относительная влажность	Эксплуатация:	20 % – 80 % относ. влажность (без конденсации)
		Транспортировка/ Хранение:	10 % – 90 % относ. влажность (без конденсации)
	Давление воздуха	Эксплуатация:	700 гПа – 1060 гПа
		Транспортировка/ Хранение:	200 гПа – 1060 гПа
USB	Стандарт	USB Specification Revision 2.0	
	Порт	Входной порт × 2, выходной порт × 2	
	Скорость передачи данных	480 Мбит/с (высокая), 12 Мбит/с (полная), 1,5 Мбит/с (низкая)	
	Ток питания	Выходной:	макс. 500 мА/1 порт

Основные настройки по умолчанию (CS230, CX240)

Color Mode	User1
Outline Enhancer	0
Screen Size	Full (DVI, DisplayPort) Enlarged (HDMI, HD) Auto (HDMI, SD)
Overdrive	On
Power Save	On
Auto EcoView	On
Language	English
Menu Position	Center
Input Selection	Manual
Настройка энергосбережения «USB Power Save»	Off
DP Power Save	On
DUE Priority	Uniformity

Габаритные размеры

CS230

Ед-ца: мм (дюймы)

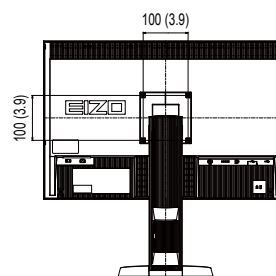
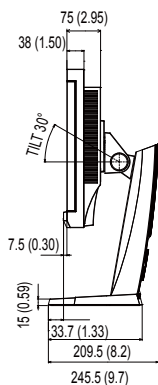
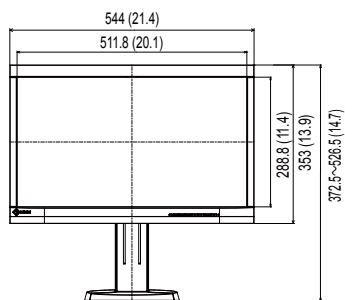
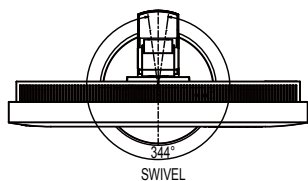

CX240

Ед-ца: мм (дюймы)

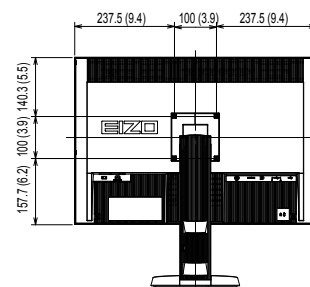
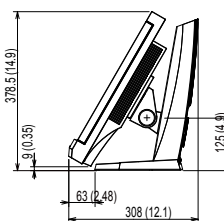
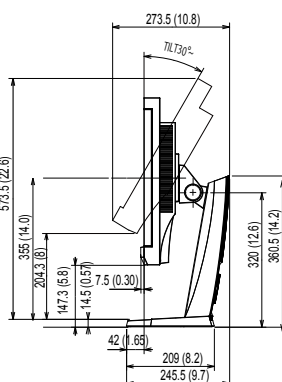
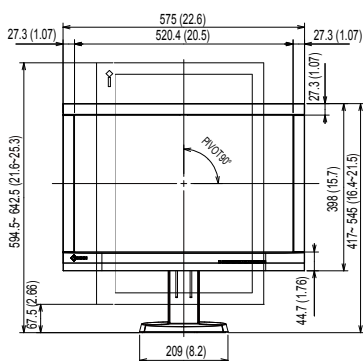
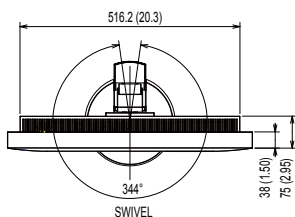

7-6. Предварительно заданное время

В следующей таблице показаны заводские значения времени обработки аналогового сигнала.

Внимание

- Положение отображения может отличаться в зависимости от подключенного РС, что может привести к необходимости настройки экрана с помощью меню регулировки.
- При входе сигнала, не указанного в таблице, выполните настройку экрана с помощью меню регулировки. Но даже после настройки изображение на экране может быть неправильным.
- Если используются сигналы чересстрочной развертки, то отображение экрана не может быть верным даже после настройки экрана с помощью меню регулировки.

CS230

Разрешение	Соответствующие сигналы	Частота			Полярность	
		Частота точек: МГц	Горизонтальная: кГц	Вертикальная: Гц	Горизонтальная	Вертикальная
640 × 480	VGA	25,18	31,47	59,94	Отрицательная	Отрицательная
720 × 400	VGA TEXT	28,32	31,47	70,09	Отрицательная	Положительная
800 × 600	VESA	40,00	37,88	60,32	Положительная	Положительная
1024 × 768	VESA	65,00	48,36	60,00	Отрицательная	Отрицательная
1280 × 960	VESA	108,00	60,00	60,00	Положительная	Положительная
1280 × 1024	VESA	108,00	63,98	60,02	Положительная	Положительная
1680 × 1050	VESA CVT	146,25	65,29	59,95	Отрицательная	Положительная
1680 × 1050	VESA CVT RB	119,00	64,67	59,88	Положительная	Отрицательная
1920 × 1080	VESA CVT RB	138,50	66,59	59,93	Отрицательная	Положительная
1920 × 1080	CEA-861	148,50	67,50	60,00	Положительная	Положительная

CX240

Разрешение	Соответствующие сигналы	Частота			Полярность	
		Частота точек: МГц	Горизонтальная: кГц	Вертикальная: Гц	Горизонтальная	Вертикальная
640 × 480	VGA	25,18	31,47	59,94	Отрицательная	Отрицательная
720 × 400	VGA TEXT	28,32	31,47	70,09	Отрицательная	Положительная
800 × 600	VESA	40,00	37,88	60,32	Положительная	Положительная
1024 × 768	VESA	65,00	48,36	60,00	Отрицательная	Отрицательная
1280 × 960	VESA	108,00	60,00	60,00	Положительная	Положительная
1280 × 1024	VESA	108,00	63,98	60,02	Положительная	Положительная
1600 × 1200	VESA	162,00	75,00	60,00	Положительная	Положительная
1680 × 1050	VESA CVT	146,25	65,29	59,95	Отрицательная	Положительная
1680 × 1050	VESA CVT RB	119,00	64,67	59,88	Положительная	Отрицательная
1920 × 1080	VESA CVT RB	138,50	66,59	59,93	Отрицательная	Положительная
1920 × 1200	VESA CVT RB	154,00	74,04	59,95	Положительная	Отрицательная

7-7. Глоссарий

Adobe®RGB

Это определение практического цветового пространства RGB, предложенного компанией Adobe Systems в 1998 г. Диапазон воспроизведения цвета (цветовой спектр) шире, чем в sRGB, и легко адаптируется для применения, например, в печати.

Clock

Монитору аналоговых входных сигналов необходимо воспроизводить тактовую частоту, идентичную частоте точек используемой графической системы, когда аналоговый сигнал конвертируется в цифровой сигнал для отображения изображений. Это называется clock adjustment (регулировка тактовой частоты). На экране появляются вертикальные полосы, если настройка синхроимпульса выполнена неверно.

Color Space

Доступны YUV, RGB и пр. YUV передает цвет с помощью яркости (Y), разности синего цвета (U) и разности красного цвета (V). В модели RGB это выполняется с помощью градации 3 цветов, красного (R), зеленого (G) и синего (B).

DisplayPort

Цифровой аудиовизуальный интерфейс нового поколения, который обеспечивает подключение PC и аудиовизуальных устройств. Видео и звуковые сигналы могут передаваться с помощью одного кабеля.

DVI (цифровой видеоинтерфейс)

DVI – стандартный цифровой видеоинтерфейс. DVI обеспечивает передачу цифровых данных PC без потерь.

Сюда также входят система передачи TMDS и разъемы DVI. Существует два типа разъемов DVI. Разъем DVI-D предназначен только для входа цифрового сигнала. Разъем DVI-I используется для входа как цифровых, так и аналоговых сигналов.

DVI DMPM (DVI/управление режимом электропитания цифрового монитора)

DVI DMPM – функция энергосбережения цифрового интерфейса. Режимы «Monitor ON (рабочий режим)» и «Active Off (режим энергосбережения)» обязательны для DVI DMPM в качестве режимов электропитания монитора.

Gain

Эта функция используется для регулировки красного, зеленого и синего в каждом из цветовых параметров. ЖК-монитор отображает цвета за счет света, проходящего через плоский цветной светофильтр. Красный, зеленый и синий – три основных цвета. Все цвета, отображаемые на экране, создаются с помощью комбинации этих трех цветов. Оттенок цвета можно изменить с помощью настройки интенсивности (объема) света, проходящего через каждый из цветных светофильтров.

Gamma

Обычно взаимозависимость между изменяющейся нелинейно яркостью монитора и уровнем входного сигнала называется «Показатель гамма». При низких значениях показателя гамма изображение на мониторе бледное, а при высоких значениях — более контрастное.

HDCP (система защиты цифрового содержимого, передаваемого по каналам с высокой пропускной способностью)

Система кодирования цифровых сигналов, разработанная для защиты от копирования цифрового содержимого (видео, музыка и т. п.).

Она помогает безопасным образом передавать цифровое содержимое за счет кодирования цифровых данных, отправленных через разъемы DVI или HDMI на выходе, и их декодирования на входе.

Цифровое содержимое нельзя воспроизвести, если оборудование со стороны входа и выхода несовместимо с системой HDCP.

HDMI (Мультимедийный интерфейс высокой четкости)

HDMI — это стандарт цифрового интерфейса, разработанный для бытовой электроники или аудио-видеоустройств. Этот стандарт выпущен на основании стандарта DVI, определяющего спецификации интерфейсов для подключения PC к монитору. Визуальный, звуковой и управляющий сигнал без компрессии передаются по одному кабелю.

Overdrive

Эта технология улучшает скорость отклика, увеличивая разницу потенциалов в пикселях ЖК-экрана при демонстрации подвижного изображения. Она используется для ЖК-телевизоров и другой электроники. Благодаря улучшенной скорости отклика в промежуточном диапазоне градаций цвета, Overdrive обеспечивает четкую трехмерную картинку без остаточного изображения, которое часто появляется в движущемся изображении.

sRGB (Стандарт RGB)

Международный стандарт цветопроизведения и пространства цветов для периферийных устройств (мониторов, принтеров, цифровых камер, сканеров). Как способ простого подбора цветов для Интернета, цвета могут отображаться с использованием оттенков, близких к тем, которые используются устройствами передачи и приема данных.

TMDS (дифференциальная передача сигналов с минимизацией перепадов уровней)

TMDS – один из методов передачи сигналов для цифрового интерфейса.

Разрешение

ЖК-панель состоит из множества пикселей определенного размера, которые создают изображения за счет подсветки. Данный монитор состоит из 1920 горизонтальных пикселей и 1080 (CS230)/1200 (CX240) вертикальных пикселей. При разрешении 1920 × 1080 (CS230)/1920 × 1200 (CX240) все пиксели подсвечены как полный экран (1:1).

Температура

Цветовая температура – способ измерения белого цветового тона, как правило, измеряемая в градусах по Кельвину. Экран становится красноватым при низкой цветовой температуре и синеватым — при высокой температуре. Это похоже на изменение цвета пламени в зависимости от температуры.

5000 К: белый, слегка красноватый

6500 К: белый, который называют дневным сбалансированным цветом

9300 К: белый, слегка синеватый

Приложение

Товарный знак

Термины HDMI и HDMI High-Definition Multimedia Interface, а также логотип HDMI являются товарными знаками или зарегистрированными товарными знаками компании HDMI Licensing, LLC в Соединенных Штатах Америки и других странах.

Логотип DisplayPort Compliance и VESA – зарегистрированные товарные знаки ассоциации Video Electronics Standards Association.

Acrobat, Adobe, Adobe AIR и Photoshop зарегистрированные товарные знаки компании Adobe Systems Incorporated в Соединенных Штатах Америки и других странах.

AMD Athlon и AMD Opteron – товарные знаки компании Advanced Micro Devices, Inc.

Apple, ColorSync, eMac, iBook, iMac, iPad, Mac, MacBook, Macintosh, Mac OS, PowerBook и QuickTime – зарегистрированные товарные знаки корпорации Apple Inc.

ColorMunki, Eye-One и X-Rite – зарегистрированные товарные знаки компании X-Rite Incorporated в Соединенных Штатах Америки и/или других странах.

ColorVision и ColorVision Spyder2 – зарегистрированные товарные знаки компании DataColor Holding AG в Соединенных Штатах Америки.

Spyder3 – товарные знаки компании DataColor Holding AG.

ENERGY STAR – зарегистрированный товарный знак управления United States Environmental Protection Agency в Соединенных Штатах Америки и других странах.

GRACoL и IDEAlliance – зарегистрированные товарные знаки организации International Digital Enterprise Alliance.

NEC – зарегистрированный товарный знак корпорации NEC.

PC-9801 и PC-9821 – товарные знаки корпорации NEC.

NextWindow – зарегистрированный товарный знак компании NextWindow Ltd.

Pentium – зарегистрированные товарные знаки корпорации Intel в Соединенных Штатах Америки и других странах.

PowerPC – зарегистрированный товарный знак корпорации International Business Machines Corporation.

PlayStation – зарегистрированный товарный знак компании Sony Computer Entertainment Inc.

PSP и PS3 – товарные знаки компании Sony Computer Entertainment Inc.

RealPlayer – зарегистрированный товарный знак компании RealNetworks, Inc.

TouchWare – товарный знак компании 3M Touch Systems, Inc.

Windows, Windows Media, Windows Vista, SQL Server и Xbox 360 – зарегистрированные товарные знаки корпорации Microsoft в Соединенных Штатах Америки и других странах.

YouTube – зарегистрированный товарный знак корпорации Google Inc.

Firefox – зарегистрированный товарный знак организации Mozilla Foundation.

Kensington и MicroSaver – товарные знаки корпорации ACCO Brands.

EIZO, EIZO Logo, ColorEdge, DuraVision, FlexScan, FORIS, RadiCS, RadiForce, RadiNET, Raptor и ScreenManager – зарегистрированные товарные знаки корпорации EIZO в Японии и других странах.

ColorNavigator, EcoView NET, EIZO EasyPIX, EIZO ScreenSlicer, i•Sound, Screen Administrator и UniColor Pro – товарные знаки корпорации EIZO.

Все остальные названия компаний и продуктов являются товарными знаками или зарегистрированными товарными знаками их владельцев.

Лицензия

Округлый готический жирный растровый шрифт, разработанный компанией Ricoh, используется для символов, отображаемых в данном устройстве.

FCC Declaration of Conformity

For U.S.A. , Canada, etc. (rated 100-120 Vac) Only

FCC Declaration of Conformity

We, the Responsible Party

EIZO Inc.

5710 Warland Drive, Cypress, CA 90630

Phone: (562) 431-5011

declare that the product

Trade name: EIZO

Model: ColorEdge CS230/CX240

is in conformity with Part 15 of the FCC Rules. Operation of this product is subject to the following two conditions: (1) this device may not cause harmful interference, and (2) this device must accept any interference received, including interference that may cause undesired operation.

This equipment has been tested and found to comply with the limits for a Class B digital device, pursuant to Part 15 of the FCC Rules. These limits are designed to provide reasonable protection against harmful interference in a residential installation. This equipment generates, uses, and can radiate radio frequency energy and, if not installed and used in accordance with the instructions, may cause harmful interference to radio communications. However, there is no guarantee that interference will not occur in a particular installation. If this equipment does cause harmful interference to radio or television reception, which can be determined by turning the equipment off and on, the user is encouraged to try to correct the interference by one or more of the following measures.

- * Reorient or relocate the receiving antenna.
- * Increase the separation between the equipment and receiver.
- * Connect the equipment into an outlet on a circuit different from that to which the receiver is connected.
- * Consult the dealer or an experienced radio/TV technician for help.

Changes or modifications not expressly approved by the party responsible for compliance could void the user's authority to operate the equipment.

Note

Use the attached specified cable below or EIZO signal cable with this monitor so as to keep interference within the limits of a Class B digital device.

- AC Cord
- Shielded Signal Cable (Enclosed)

Canadian Notice

This Class B digital apparatus complies with Canadian ICES-003.

Cet appareil numérique de la classe B est conforme à la norme NMB-003 du Canada.

ОГРАНИЧЕННАЯ ГАРАНТИЯ

LIMITED WARRANTY

EIZO Corporation (hereinafter referred to as “**EIZO**”) and distributors authorized by EIZO (hereinafter referred to as the “**Distributors**”) warrant, subject to and in accordance with the terms of this limited warranty (hereinafter referred to as the “**Warranty**”), to the original purchaser (hereinafter referred to as the “**Original Purchaser**”) who purchased the product specified in this document (hereinafter referred to as the “**Product**”) from EIZO or Distributors, that EIZO and Distributors shall, at their sole discretion, either repair or replace the Product at no charge if the Original Purchaser becomes aware within the Warranty Period (defined below) that the Product malfunctions or is damaged in the course of normal use of the Product in accordance with the description in the instruction manual attached to the Product (hereinafter referred to as the “**User’s Manual**”).

The period of this Warranty is limited to (i) five (5) years from the date of purchase of the Product; or, limited to the expiration of (ii) 30,000 hours of its use of the Product (hereinafter referred to as the “**Warranty Period**”). EIZO and Distributors shall bear no liability or obligation with regard to the Product in relation to the Original Purchaser or any third parties other than as provided under this Warranty.

EIZO and Distributors will cease to hold or store any parts (excluding design parts) of the Product upon expiration of seven (7) years after the production of such parts is discontinued. In repairing the monitor, EIZO and Distributors will use renewal parts which comply with our QC standards. If the unit cannot be repaired due to its condition or the stockout of a relevant part, EIZO and Distributors may offer the replacement by a product with equivalent performance instead of repairing it.

The Warranty is valid only in the countries or territories where the Distributors are located. The Warranty does not restrict any legal rights of the Original Purchaser.

Notwithstanding any other provision of this Warranty, EIZO and Distributors shall have no obligation under this Warranty whatsoever in any of the cases as set forth below:

- (a) Any defect of the Product caused by freight damage, modification, alteration, abuse, misuse, accident, incorrect installation, disaster, faulty maintenance and/or improper repair by third party other than EIZO and Distributors;
- (b) Any incompatibility of the Product due to possible technical innovations and/or regulations;
- (c) Any deterioration of the sensor;
- (d) Any deterioration of display performance caused by the deterioration of expendable parts such as the LCD panel and/or backlight, etc. (e.g. changes in brightness, changes in brightness uniformity, changes in color, changes in color uniformity, defects in pixels including burnt pixels, etc.);
- (e) Any defect of the Product caused by external equipment;
- (f) Any defect of the Product on which the original serial number has been altered or removed;
- (g) Any normal deterioration of the product, particularly that of consumables, accessories, and/or attachments (e.g. buttons, rotating parts, cables, User’s Manual, etc.); and
- (h) Any deformation, discoloration, and/or warp of the exterior of the product including that of the surface of the LCD panel.

To obtain service under the Warranty, the Original Purchaser must deliver the Product, freight prepaid, in its original package or other adequate package affording an equal degree of protection, assuming the risk of damage and/or loss in transit, to the local Distributor. The Original Purchaser must present proof of purchase of the Product and the date of such purchase when requesting services under the Warranty.

The Warranty Period for any replaced and/or repaired product under this Warranty shall expire at the end of the original Warranty Period.

EIZO OR DISTRIBUTORS ARE NOT RESPONSIBLE FOR ANY DAMAGE TO, OR LOSS OF, DATA OR OTHER INFORMATION STORED IN ANY MEDIA OR ANY PART OF ANY PRODUCT RETURNED TO EIZO OR DISTRIBUTORS FOR REPAIR.

EIZO AND DISTRIBUTORS MAKE NO FURTHER WARRANTIES, EXPRESSED OR IMPLIED, WITH RESPECT TO THE PRODUCT AND ITS QUALITY, PERFORMANCE, MERCHANTABILITY OR FITNESS FOR ANY PARTICULAR USE. IN NO EVENT SHALL EIZO OR DISTRIBUTORS BE LIABLE FOR ANY INCIDENTAL, INDIRECT, SPECIAL, CONSEQUENTIAL OR OTHER DAMAGE WHATSOEVER (INCLUDING, WITHOUT LIMITATION, DAMAGES FOR LOSS OF PROFIT, BUSINESS INTERRUPTION, LOSS OF BUSINESS INFORMATION, OR ANY OTHER PECUNIARY LOSS) ARISING OUT OF THE USE OR INABILITY TO USE THE PRODUCT OR IN ANY CONNECTION WITH THE PRODUCT, WHETHER BASED ON CONTRACT, TORT, NEGLIGENCE, STRICT LIABILITY OR OTHERWISE, EVEN IF EIZO OR DISTRIBUTORS HAVE BEEN ADVISED OF THE POSSIBILITY OF SUCH DAMAGES. THIS EXCLUSION ALSO INCLUDES ANY LIABILITY WHICH MAY ARISE OUT OF THIRD PARTY CLAIMS AGAINST THE ORIGINAL PURCHASER. THE ESSENCE OF THIS PROVISION IS TO LIMIT THE POTENTIAL LIABILITY OF EIZO AND DISTRIBUTORS ARISING OUT OF THIS LIMITED WARRANTY AND/OR SALES.

BEGRENZTE GARANTIE

EIZO Corporation (im Weiteren als „**EIZO**“ bezeichnet) und die Vertragsimporteure von EIZO (im Weiteren als „**Vertrieb(e)**“ bezeichnet) garantieren dem ursprünglichen Käufer (im Weiteren als „**Erstkäufer**“ bezeichnet), der das in diesem Dokument vorgegebene Produkt (im Weiteren als „**Produkt**“ bezeichnet) von EIZO oder einem Vertrieb erworben hat, gemäß den Bedingungen dieser beschränkten Garantie (im Weiteren als „**Garantie**“ bezeichnet), dass EIZO und der Vertrieb nach eigenem Ermessen das Produkt entweder kostenlos reparieren oder austauschen, falls der Erstkäufer innerhalb der Garantiefrist (weiter unten festgelegt) eine Fehlfunktion bzw. Beschädigung des Produkts feststellt, die während des normalen Gebrauchs des Produkts gemäß den Anweisungen des zum Lieferumfang des Produkts gehörenden Benutzerhandbuchs (im Weiteren als „**Benutzerhandbuch**“ bezeichnet) aufgetreten ist.

Die Dauer der Garantieleistung beträgt (i) fünf (5) Jahre ab dem Erstverkaufsdatum des Produkts oder (ii) 30.000 Betriebsstunden des Produkts (im Weiteren als „Garantiefrist“ bezeichnet). EIZO und die Vertriebe übernehmen über den Rahmen dieser Garantie hinaus hinsichtlich des Produkts keinerlei Haftung oder Verpflichtung dem Erstkäufer oder Dritten gegenüber.

Nach Ablauf von sieben (7) Jahren nach Ende der Produktion solcher Teile werden EIZO und Vertriebshändler keine Teile (mit Ausnahme von Konstruktionsteilen) mehr vorhalten und lagern. EIZO und seine Vertriebspartner verpflichten sich, bei einer etwaigen Reparatur des Monitors ausschließlich Produkte gemäß den EIZO-Qualitätssicherungsstandards zu verwenden. Wenn das Gerät aufgrund seines Zustands oder eines Fehlbestands bei einem entsprechenden Teil nicht repariert werden kann, können EIZO und Vertriebshändler statt der Reparatur des Geräts den Austausch gegen ein Produkt mit gleichwertiger Leistung anbieten.

Diese Garantie gilt nur in Ländern oder Gebieten, in denen sich Vertriebe befinden. Die gesetzlichen Gewährleistungsrechte des Erstkäufers gegenüber dem Verkäufer werden durch diese Garantie nicht berührt.

EIZO und die Vertriebe besitzen im Rahmen dieser Garantie keinerlei Verpflichtung in den folgenden Fällen:

- (a) Produktdefekte, die auf Frachtschäden, Modifikation, Nachgestaltung, Missbrauch, Fehlbedienung, Unfälle, unsachgemäße Installation, Naturkatastrophen, fehlerhafte Wartung und/oder unsachgemäße Reparatur durch eine andere Partei als EIZO und die Vertriebe zurückzuführen sind.
- (b) Eine Inkompatibilität des Produkts aufgrund von technischen Neuerungen und/oder neuen Bestimmungen, die nach dem Kauf in Kraft treten.
- (c) Jegliche Verschlechterung des Sensors.
- (d) Jegliche Verschlechterung der Bildschirmleistung, die durch Verschleißteile wie das LCD-Panel und/oder die Hintergrundbeleuchtung usw. hervorgerufen werden (z.B. Veränderungen von Helligkeit oder Helligkeitsverteilung, Veränderungen von Farbe oder Farbverteilung, Pixeldefekte einschließlich von durchgebrannten Pixeln usw.).
- (e) Produktdefekte, die durch externe Geräte verursacht werden.
- (f) Jeglicher Defekt eines Produkts, dessen ursprüngliche Seriennummer geändert oder entfernt wurde.
- (g) Normale Abnutzung des Produkts, insbesondere von Verbrauchsteilen, Zubehörteilen und/oder Beilagen (z.B. Tasten, drehbare Teile, Kabel, Benutzerhandbuch usw.); sowie
- (h) Verformungen, Verfärbungen und/oder Verziehungen am Produktäußeren, einschließlich der Oberfläche des LCD-Panels.

Bei Inanspruchnahme der Garantieleistung ist der Erstkäufer verpflichtet, das Produkt auf eigene Kosten und in der Originalverpackung bzw. einer anderen geeigneten Verpackung, die einen gleichwertigen Schutz gegen Transportschäden bietet, an den örtlichen Vertrieb zu übersenden, wobei der Erstkäufer das Transportrisiko gegenüber Schäden und/oder Verlust trägt. Zum Zeitpunkt der Inanspruchnahme der Garantieleistung muss der Erstkäufer einen Verkaufsbeleg vorweisen, auf dem das Kaufdatum angegeben ist.

Die Garantiefrist für ein im Rahmen dieser Garantie ausgetauschtes und/oder repariertes Produkt erlischt nach Ablauf der ursprünglichen Garantiefrist.

EIZO ODER DIE EIZO-VERTRAGSIMPORTEURE HAFTEN NICHT FÜR ZERSTÖRTE DATENBESTÄNDE ODER DIE KOSTEN DER WIEDERBESCHAFFUNG DIESER DATENBESTÄNDE AUF JEDLICHEN DATENTRÄGERN ODER TEILEN DES PRODUKTS, DIE IM RAHMEN DER GARANTIE BEI EIZO ODER DEN EIZO-VERTRAGSIMPORTEUREN ZUR REPARATUR EINGEREICHT WURDEN.

EIZO UND DIE EIZO-VERTRAGSIMPORTEURE GEBEN WEDER EXPLIZITE NOCH IMPLIZITE GARANTIEEN IN BEZUG AUF DIESES PRODUKT UND SEINE QUALITÄT, LEISTUNG, VERKÄUFLICHKEIT ODER EIGNUNG FÜR EINEN BESTIMMTEN ZWECK. AUF KEINEN FALL SIND EIZO ODER DIE EIZO-VERTRAGSIMPORTEURE VERANTWORTLICH FÜR JEDLICHE ZUFÄLLIGE, INDIREKTE, SPEZIELLE, FOLGE- ODER ANDERE SCHÄDEN JEDLICHER ART (EINSCHLIESSLICH OHNE JEDE BEGRENZUNG SCHÄDEN BEZÜGLICH PROFITVERLUST, GESCHÄFTSUNTERBRECHUNG, VERLUST VON GESCHÄFTSINFORMATION ODER JEDLICHE ANDEREN FINANZIELLEN EINBUSSEN), DIE DURCH DIE VERWENDUNG DES PRODUKTES ODER DIE UNFÄHIGKEIT ZUR VERWENDUNG DES PRODUKTES ODER IN JEDLICHER BEZIEHUNG MIT DEM PRODUKT, SEI ES BASIEREND AUF VERTRAG, SCHADENSERSATZ, NACHLAESSIGKEIT, STRIKTE HAFTPFLICHT ODER ANDEREN FORDERUNGEN ENTSTEHEN, AUCH WENN EIZO UND DIE EIZO-VERTRAGSIMPORTEURE IM VORAUS ÜBER DIE MÖGLICHKEIT SOLCHER SCHÄDEN INFORMIERT WURDEN. DIESER AUSSCHLUSS ENTHÄLT AUCH JEDE HAFTPFLICHT, DIE AUS FORDERUNGEN DRITTER GEGEN DEN ERSTKÄUFER ENTSTEHEN KANN. ZWECK DIESER KLAUSEL IST ES, DIE HAFTUNG VON EIZO UND DEN VERTRIEBEN GEGENÜBER FORDERUNGEN ZU BEGRENZEN, DIE AUS DIESER BESCHRÄNKTEN GARANTIE UND/ODER DEM VERKAUF ENTSTEHEN KÖNNEN.

GARANTIE LIMITÉE

EIZO Corporation (ci-après dénommé « **EIZO** ») et les distributeurs autorisés par EIZO (ci-après dénommés « **Distributeurs** »), sous réserve et conformément aux termes de cette garantie limitée (ci-après dénommée « **Garantie** »), garantissent à l'acheteur initial (ci-après dénommé « **Acheteur initial** ») du produit spécifié dans la présente (ci-après dénommé « **Produit** ») acheté auprès d'EIZO ou de Distributeurs agréés EIZO, que EIZO et ses Distributeurs auront pour option de réparer ou remplacer gratuitement le Produit si l'Acheteur initial constate, pendant la Période de garantie (définie ci-dessous), qu'il y a un dysfonctionnement ou que le Produit a subi un dommage dans le cadre d'une utilisation normale du Produit conformément à la description du mode d'emploi qui accompagne le Produit (ci-après dénommé « **Manuel d'utilisation** »).

La période de cette Garantie est limitée à (i) cinq (5) ans à partir de la date d'achat du Produit ; ou, limitée jusqu'à l'expiration de (ii) 30 000 heures d'utilisation du Produit (ci-après dénommée « **Période de Garantie** »). EIZO et ses Distributeurs déclinent toute responsabilité ou obligation concernant ce Produit face à l'Acheteur initial ou à toute autre personne à l'exception de celles stipulées dans la présente Garantie.

EIZO et ses Distributeurs cesseront de conserver ou de stocker des pièces (à l'exception des pièces de conception) du Produit à l'expiration d'une période de sept (7) ans après l'arrêt de la production de ces pièces. Pour réparer le moniteur, EIZO et ses distributeurs utiliseront des pièces de rechange conformes à nos normes de contrôle qualité. Si l'unité ne peut pas être réparée en raison de son état ou de la rupture de stock d'une pièce adéquate, EIZO et ses Distributeurs peuvent proposer le remplacement par un produit aux performances équivalentes au lieu de le réparer.

La Garantie est valable uniquement dans les pays ou les territoires où se trouvent les Distributeurs. La Garantie ne limite aucun des droits reconnus par la loi à l'Acheteur initial.

Nonobstant toute autre clause de cette Garantie, EIZO et ses Distributeurs n'auront d'obligation dans le cadre de cette Garantie pour aucun des cas énumérés ci-dessous :

- (a) Tout défaut du Produit résultant de dommages occasionnés lors du transport, d'une modification, d'une altération, d'un abus, d'une mauvaise utilisation, d'un accident, d'une installation incorrecte, d'un désastre, d'un entretien et/ou d'une réparation incorrects effectués par une personne autre que EIZO ou ses Distributeurs ;
- (b) Toute incompatibilité du Produit résultant d'améliorations techniques et/ou réglementations possibles ;
- (c) Toute détérioration du capteur ;
- (d) Toute détérioration des performances d'affichage causée par la détérioration des éléments consommables tels que le panneau LCD et/ou le rétroéclairage, etc. (par exemple des changements de luminosité, des changements de l'uniformité de la luminosité, des modifications de couleur, des changements de l'uniformité des couleurs, des défauts de pixels y compris des pixels brûlés, etc.);
- (e) Tout défaut du Produit causé par un appareil externe ;
- (f) Tout défaut d'un Produit sur lequel le numéro de série original a été altéré ou supprimé ;
- (g) Toute détérioration normale du Produit, particulièrement celle des consommables, des accessoires et/ou des pièces reliées au Produit (touches, éléments pivotants, câbles, Manuel d'utilisation etc.), et
- (h) Toute déformation, décoloration, et/ou gondolage de l'extérieur du Produit, y compris celle de la surface du panneau LCD.

Pour bénéficier d'un service dans le cadre de cette Garantie, l'Acheteur initial doit renvoyer le Produit port payé, dans son emballage d'origine ou tout autre emballage approprié offrant un degré de protection équivalent, au Distributeur local, et assumera la responsabilité des dommages et/ou perte possibles lors du transport. L'Acheteur initial doit présenter une preuve d'achat du Produit comprenant sa date d'achat pour bénéficier de ce service dans le cadre de la Garantie.

La Période de garantie pour tout Produit remplacé et/ou réparé dans le cadre de cette Garantie expirera à la fin de la Période de garantie initiale.

EIZO OU SES DISTRIBUTEURS NE SAURAIENT ÊTRE TENUS RESPONSABLES DES DOMMAGES OU PERTES DE DONNÉES OU D'AUTRES INFORMATIONS STOCKÉES DANS UN MÉDIA QUELCONQUE OU UNE AUTRE PARTIE DU PRODUIT RENVOYÉ À EIZO OU AUX DISTRIBUTEURS POUR RÉPARATION.

AUCUNE AUTRE GARANTIE, EXPLICITE OU TACITE, N'EST OFFERTE PAR EIZO ET SES DISTRIBUTEURS CONCERNANT LE PRODUIT ET SES QUALITÉS, PERFORMANCES, QUALITÉ MARCHANDE OU ADAPTATION À UN USAGE PARTICULIER. EN AUCUN CAS, EIZO OU SES DISTRIBUTEURS NE SERONT RESPONSABLES DES DOMMAGES FORTUITS, INDIRECTS, SPÉCIAUX, INDUITS, OU DE TOUT AUTRE DOMMAGE QUEL QU'IL SOIT (Y COMPRIS, SANS LIMITATION, LES DOMMAGES RÉSULTANT D'UNE PERTE DE PROFIT, D'UNE INTERRUPTION D'ACTIVITÉS, D'UNE PERTE DE DONNÉES COMMERCIALES, OU DE TOUT AUTRE MANQUE À GAGNER) RÉSULTANT DE L'UTILISATION OU DE L'INCAPACITÉ D'UTILISER LE PRODUIT OU AYANT UN RAPPORT QUELCONQUE AVEC LE PRODUIT, QUE CE SOIT SUR LA BASE D'UN CONTRAT, D'UN TORT, D'UNE NÉGLIGENCE, D'UNE RESPONSABILITÉ STRICTE OU AUTRE, MÊME SI EIZO OU SES DISTRIBUTEURS ONT ÉTÉ AVERTIS DE LA POSSIBILITÉ DE TELS DOMMAGES. CETTE LIMITATION INCLUT AUSSI TOUTE RESPONSABILITÉ QUI POURRAIT ÊTRE SOULEVÉE LORS DES RÉCLAMATIONS D'UN TIERS CONTRE L'ACHETEUR INITIAL. L'ESSENCE DE CETTE CLAUSE EST DE LIMITER LA RESPONSABILITÉ POTENTIELLE DE EIZO ET DE SES DISTRIBUTEURS RÉSULTANT DE CETTE GARANTIE LIMITÉE ET/OU DES VENTES.

GARANTÍA LIMITADA

EIZO Corporation (en lo sucesivo “EIZO”) y sus distribuidores autorizados (en lo sucesivo los “Distribuidores”), con arreglo y de conformidad con los términos de esta garantía limitada (en lo sucesivo la “Garantía”), garantizan al comprador original (en lo sucesivo el “Comprador original”) que compró el producto especificado en este documento (en lo sucesivo el “Producto”) a EIZO o a sus Distribuidores, que EIZO y sus Distribuidores, a su propio criterio, repararán o sustituirán el Producto de forma gratuita si el Comprador original detecta dentro del periodo de la Garantía (indicado posteriormente) que el Producto no funciona correctamente o que se ha averiado durante el uso normal del mismo de acuerdo con las indicaciones del manual de instrucciones suministrado con el Producto (en lo sucesivo el “Manual del usuario”).

El periodo de validez de esta Garantía está limitado a (i) cinco (5) años a partir de la fecha de compra del Producto o (ii) a 30.000 horas de uso del Producto (en adelante designado como el “Periodo de Garantía”). EIZO y sus Distribuidores no tendrán ninguna responsabilidad ni obligación con respecto al Producto para con el Comprador original ni para con terceros que no sean las estipuladas en la presente Garantía.

EIZO y sus distribuidores dejarán de tener o almacenar cualquier pieza del producto (excepto piezas del diseño) una vez expirado el periodo de siete (7) años después de que hayan dejado de fabricarse tales piezas. Para la reparación del monitor, EIZO y los distribuidores utilizarán repuestos que cumplan con nuestros estándares de control de calidad. Si no se puede reparar la unidad debido a su estado o si se han agotado las existencias de una pieza importante, EIZO y sus distribuidores podrán ofrecerle sustituirlo por un producto con rendimiento equivalente en lugar de repararlo.

La Garantía es válida sólo en los países y territorios donde están ubicados los Distribuidores. La Garantía no restringe ningún derecho legal del Comprador original.

A pesar de las estipulaciones de esta Garantía, EIZO y sus Distribuidores no tendrán obligación alguna bajo esta Garantía en ninguno de los casos expuestos a continuación:

- (a) Cualquier defecto del Producto causado por daños en el transporte, modificación, alteración, abuso, uso incorrecto, accidente, instalación incorrecta, desastre, mantenimiento incorrecto y/o reparación indebida realizada por un tercero que no sea EIZO o sus Distribuidores.
- (b) Cualquier incompatibilidad del Producto debida a posibles innovaciones técnicas y/o reglamentaciones.
- (c) Cualquier deterioro del sensor.
- (d) Cualquier deterioro en el rendimiento de la visualización causado por fallos en las piezas consumibles como el panel LCD y/o la "Backlight", etc. (p. ej. cambios de brillo, cambios de uniformidad del brillo, cambios de color, cambios de uniformidad del color, defectos de píxeles, incluyendo píxeles muertos, etc.).
- (e) Cualquier defecto del Producto causado por un equipo externo.
- (f) Cualquier defecto del Producto en el que haya sido alterado o borrado el número de serie original.
- (g) Cualquier deterioro normal del Producto, y en particular de las piezas consumibles, accesorios y demás (p. ej. botones, piezas giratorias, cables, Manual del usuario, etc.).
- (h) Cualquier deformación, decoloración y/o alabeo del exterior del Producto incluida la superficie del panel LCD.

Para obtener servicio en los términos de esta Garantía, el Producto deberá ser enviado por el Comprador original, a su Distribuidor local, con el transporte previamente pagado, en el embalaje original u otro embalaje adecuado que ofrezca el mismo grado de protección, asumiendo el riesgo de daños y/o pérdida del Producto durante el transporte. El Comprador original deberá presentar un comprobante de compra del Producto en el que se refleje la fecha de compra del mismo cuando lo solicite el servicio de Garantía.

El Periodo de garantía para cualquier Producto reemplazado y/o reparado en los términos de esta Garantía expirará al vencer el Periodo de garantía original.

EIZO O LOS DISTRIBUIDORES AUTORIZADOS DE EIZO NO SE RESPONSABILIZAN DE NINGÚN DAÑO O PÉRDIDA QUE PUEDAN SUFRIR LOS DATOS U OTRA INFORMACIÓN ALMACENADA EN CUALQUIER MEDIO O CUALQUIER PARTE DE CUALQUIER PRODUCTO DEVUELTO A EIZO O A LOS DISTRIBUIDORES DE EIZO PARA SU REPARACIÓN.

EIZO Y LOS DISTRIBUIDORES AUTORIZADOS DE EIZO NO OFRECEN NINGUNA OTRA GARANTÍA, IMPLÍCITA NI EXPLÍCITA, CON RESPECTO AL PRODUCTO Y A SU CALIDAD, RENDIMIENTO, COMERCIABILIDAD E IDONEIDAD PARA CUALQUIER USO EN PARTICULAR. EN NINGÚN CASO SERÁN EIZO O LOS DISTRIBUIDORES AUTORIZADOS DE EIZO RESPONSABLES DE NINGÚN DAÑO EMERGENTE, INDIRECTO, ESPECIAL, INHERENTE O CUALQUIERA QUE SEA (INCLUYENDO, SIN LIMITACIÓN, DAÑOS POR LUCRO CESANTE, INTERRUPCIÓN DE LA ACTIVIDAD COMERCIAL, PÉRDIDA DE INFORMACIÓN COMERCIAL O CUALQUIER OTRA PÉRDIDA PECUNIARIA) QUE SE DERIVE DEL USO O IMPOSIBILIDAD DE USO DEL PRODUCTO O EN RELACIÓN CON EL PRODUCTO, YA SEA BASADO EN CONTRATO, POR AGRAVIO, NEGLIGENCIA, ESTRICTA RESPONSABILIDAD O CUALQUIERA QUE SEA, AUN CUANDO SE HAYA ADVERTIDO A EIZO O A LOS DISTRIBUIDORES DE EIZO DE LA POSIBILIDAD DE TALES DAÑOS. ESTA EXCLUSIÓN TAMBIÉN ABARCA CUALQUIER RESPONSABILIDAD QUE PUEDA DERIVARSE DE RECLAMACIONES HECHAS POR UN TERCERO CONTRA EL COMPRADOR ORIGINAL. LA ESENCIA DE ESTA ESTIPULACIÓN ES LIMITAR LA RESPONSABILIDAD POTENCIAL DE EIZO Y LOS DISTRIBUIDORES QUE PUDIERA DERIVARSE DE ESTA GARANTÍA LIMITADA Y/O VENTAS.

GARANZIA LIMITATA

EIZO Corporation (a cui si farà riferimento da qui in poi con “**EIZO**”) ed i Distributori autorizzati da EIZO (a cui si farà riferimento da qui in poi con “**Distributori**”) garantiscono, secondo i termini di questa garanzia limitata (a cui si farà riferimento da qui in poi con “**Garanzia**”) all’acquirente originale (a cui si farà riferimento da qui in poi con “**Acquirente originale**”) che ha acquistato il prodotto specificato in questo documento (a cui si farà riferimento da qui in poi con “**Prodotto**”) da EIZO o dai suoi Distributori, che EIZO e i distributori, a loro discrezione, ripareranno o sostituiranno il Prodotto senza addebito se l’Acquirente originale trova, entro il periodo della Garanzia (definito sotto), che il Prodotto malfunziona e si è danneggiato nel corso del suo normale utilizzo osservando le indicazioni del manuale di istruzioni allegato al Prodotto (a cui si farà riferimento da qui in poi con “**Manuale utente**”).

La presente Garanzia è limitata a (i) cinque (5) anni a partire dalla data d’acquisto del Prodotto o (ii) allo scadere di 30.000 ore d’utilizzo del Prodotto (a cui si farà riferimento da qui in poi con “**Periodo di Garanzia**”). EIZO e i suoi Distributori non si assumono alcuna responsabilità e non hanno alcun obbligo riguardo al Prodotto verso l’Acquirente originale o terzi diversi da quelli relativi a questa Garanzia.

EIZO e i distributori cesseranno lo stoccaggio dei componenti (tranne le parti relative al progetto) del prodotto dopo sette (7) anni dall’interruzione della produzione di tali componenti. Per la riparazione del monitor, EIZO e i Distributori utilizzeranno parti di ricambio conformi ai nostri standard di controllo della qualità. Se l’unità non può essere riparata a causa delle sue condizioni o dell’esaurimento scorte di un componente rilevante, EIZO e i distributori potrebbero offrire la sostituzione con un prodotto con prestazioni equivalenti piuttosto ripararlo.

La Garanzia è valida soltanto nei paesi dove ci sono i Distributori EIZO. La Garanzia non limita alcun diritto legale dell’Acquirente originale.

Indipendentemente da qualsiasi altra condizione di questa Garanzia, EIZO e i suoi Distributori non avranno alcun obbligo derivante da questa Garanzia in ognuno dei casi elencati di seguito:

- (a) Qualsiasi difetto del Prodotto causato da danni di trasporto, modifiche, alterazioni, abusi, usi impropri, incidenti, installazione errata, calamità, manutenzione errata e/o riparazioni improprie eseguite da terze parti che non siano EIZO o i suoi Distributori.
- (b) Qualsiasi incompatibilità del Prodotto dovuta a possibili innovazioni tecniche e/o normative.
- (c) Qualsiasi deterioramento del sensore.
- (d) Qualsiasi deterioramento delle prestazioni dello schermo causato dal deterioramento delle parti consumabili, come il pannello LCD e/o la retroilluminazione, ecc. (per esempio: i cambiamenti di luminosità, cambiamenti di uniformità della luminosità, i cambiamenti di colore, i cambiamenti di uniformità del colore, i difetti dei pixel, inclusi i pixel bruciati, ecc.).
- (e) Qualsiasi difetto del Prodotto causato da apparecchiature esterne.
- (f) Qualsiasi difetto del Prodotto in cui il numero di serie originale sia stato alterato o rimosso.
- (g) Qualsiasi normale deterioramento del Prodotto, in particolar modo nelle sue parti di consumo, accessori, e/o attacchi (per esempio: tasti, parti rotanti, cavi, Manuale dell’utente, ecc.).
- (h) Qualsiasi tipo di deformazione, scolorimento, e/o di involucro esterno del Prodotto inclusa la superficie del pannello LCD.

Per ricevere assistenza tecnica con questa Garanzia, l’Acquirente originale deve inviare il Prodotto, con trasporto pre-pagato, nella sua confezione originale o altra confezione adeguata che fornisce un livello analogo di protezione, assumendosi il rischio di danni e/o perdita in transito, al Distributore locale. L’Acquirente originale deve presentare la prova di acquisto che stabilisce la data di acquisto del Prodotto quando richiede servizio sotto Garanzia.

Il Periodo di garanzia per qualsiasi Prodotto sostituito e/o riparato sotto questa Garanzia scade alla fine del Periodo di garanzia originale.

EIZO O I SUOI DISTRIBUTORI NON SONO RESPONSABILI PER QUALSIASI DANNO O PERDITA DI DATI O ALTRE INFORMAZIONI MEMORIZZATI SU QUALSIASI SUPPORTO O QUALSIASI PARTE DI QUALSIASI PRODOTTO INVIATO A EIZO O I SUOI DISTRIBUTORI PER RIPARAZIONI.

EIZO E I SUOI DISTRIBUTORI NON OFFRONO ALCUNA GARANZIA ADDIZIONALE, IMPLICITA O ESPLICITA, RIGUARDO IL PRODOTTO E LA SUA QUALITÀ, PRESTAZIONI, VENDIBILITÀ O APPROPRIATEZZA PER QUALSIASI USO PARTICOLARE. IN NESSUN CASO EIZO O I DISTRIBUTORI EIZO AUTORIZZATI SARANNO RESPONSABILI PER QUALSIASI DANNO ACCIDENTALE, INDIRECTO, SPECIALE, CONSEGUENTE O DI QUALSIASI ALTRA NATURA (INCLUSI, SENZA LIMITI, DANNI PER PERDITA DI PROFITTI, INTERRUZIONE DELLE ATTIVITÀ, PERDITA DI INFORMAZIONI D’AFFARI O QUALSIASI ALTRA PERDITA PECUNIARIA) DERIVANTI DALL’USO O DALL’IMPOSSIBILITÀ DI USARE IL PRODOTTO O IN QUALSIASI RELAZIONE AL PRODOTTO, SIA SU BASE DI CONTRATTO, TORTO, NEGLIGENZA, STRETTA RESPONSABILITÀ O ALTRIMENTI, ANCHE SE EIZO O I DISTRIBUTORI EIZO AUTORIZZATI SONO STATI AVVERTITI DELLA POSSIBILITÀ DI TALI DANNI. QUESTA ESCLUSIONE INCLUDE ANCHE QUALSIASI RESPONSABILITÀ CHE POSSA INSORGERE DA RECLAMI DI TERZI CONTRO L’ACQUIRENTE ORIGINALE. L’ESSENZA DI QUESTO PROVVEDIMENTO È LIMITARE LA RESPONSABILITÀ POTENZIALE DI EIZO E DEI DISTRIBUTORI DERIVANTE DA QUESTA GARANZIA LIMITATA E/O DALLE VENDITE.

BEGRÄNSAD GARANTI

EIZO Corporation (nedan kallat "**EIZO**") och EIZOs auktoriserade distributörer (nedan kallade "**Distributörer**") garanterar i enlighet med villkoren i denna begränsade garanti (nedan kallad "**Garantin**") den ursprunglige köparen (nedan kallad den "**Ursprunglige köparen**") som köpte den i dokumentet specificerade produkten (nedan kallad "**Produkten**") från EIZO eller Distributörer, att EIZO eller Distributörer enligt eget gottfinnande kostnadsfritt antingen reparera eller byta ut den defekta Produkten om den Ursprunglige köparen inom Garantiperioden (definieras nedan) upptäcker att Produkten fungerar felaktigt eller skadas under normal användning av Produkten i enlighet med beskrivningen i bruksanvisningen (nedan kallad "**Bruksanvisning**").

Giltighetsperioden för denna garanti är begränsad till (i) fem (5) år från datumet för Produktens inköp eller, om detta inträffar tidigare, begränsat till utlöpanget av (ii) 30 000 timmars användning av Produkten (häri kallad "**Garantiperioden**"). EIZO och Distributörer ska inte under några villkor ha något annat ansvar än vad som anges i denna garanti gällande Produkten i relation till den Ursprunglige köparen eller tredje part.

EIZO och dess leverantörer slutar lagerföra delar (utom designdelar) till produkten sju (7) år efter att delen i fråga slutar tillverkas. Nät skärmen repareras använder EIZO och distributörer reservdelar som uppfyller våra kvalitetsstandarder. Om enheten inte kan repareras på grund av skicket eller att en del inte finns i lager kan EIZO och dess leverantörer erbjuda sig att byta ut produkten mot en produkt med likvärdig prestanda istället för att reparera den.

Garantin är endast giltig i de länder där det finns Distributörer. Garantin begränsar inte några av den Ursprunglige köparens lagstadgade rättigheter.

Oavsett andra villkor i denna garanti ska inte EIZO Distributörer under några villkor ha något ansvar i något av de fall som beskrivs nedan:

- (a) När någon bristfällighet hos Produkten kan härledas till att ha uppstått vid frakt, modifiering, ändring, felaktigt handhavande, olycka, felaktig installation, katastrof, felaktigt underhåll och/eller felaktig reparation utförd av tredje part annan än EIZO och Distributörer.
- (b) Alla former av inkompatibilitet hos Produkten på grund av möjliga tekniska innovationer och/eller bestämmelser.
- (c) Alla försämringar av sensorn.
- (d) Alla försämringar av bildens prestanda beroende på förbrukningsdelar så som LCD-panel och/eller bakgrundsbelysning etc. (t.ex. ändringar i ljusstyrka, jämnhet i ljusstyrka, färg, färgjämnhet, defekta pixlar och/eller fast lysande pixlar etc.).
- (e) Alla defekter hos Produkten som orsakats av extern utrustning.
- (f) Alla defekter hos Produkten på vilken det ursprungliga serienumret har ändrats eller avlägsnats.
- (g) All normal försämring av Produkten, speciellt förbrukningsartiklar, tillbehör och/eller yttre delar (t.ex. knappar, roterande delar, kablar, Bruksanvisningen etc.).
- (h) Varje deformation, missfärgning och/eller skevhet av Produktens yttre inklusive ytan på LCD-panelen.

För att erhålla service under denna garanti måste den Ursprunglige köparen (med hänseende till risken för skada och/eller förlust under transport) leverera Produkten till närmaste Distributör med förebetalad frakt, i dess ursprungliga förpackning eller annan fullgod förpackning som ger likvärdigt skydd. Den Ursprunglige köparen måste kunna visa inköpsbevis för Produkten som klagör Produktens inköpsdatum vid begäran av garantiservice.

Garantiperioden för alla utbytta och/eller reparerade produkter under denna garanti skall upphöra vid utgången av den ursprungliga Garantiperioden.

EIZO ELLER DISTRIBUTÖRER ÄR INTE ANSVARIGA FÖR NÅGON FORM AV SKADA ELLER FÖRLUST AV DATA ELLER ANNAN INFORMATION SOM HAR LAGRATS I NÅGON FORM AV MEDIA ELLER ANNAN DEL AV NÅGON PRODUKT SOM HAR RETURNERATS TILL EIZO ELLER DISTRIBUTÖRER FÖR REPARATION.

EIZO OCH DISTRIBUTÖRERNA GARANTERAR INGET, UTTRYCKLIGEN ELLER UNDERFÖRSTÅTT, VAD BETRÄFFAR PRODUKTEN OCH DESS KVALITET, PRESTANDA, SÄLJBARHET ELLER LÄMPLIGHET FÖR NÅGON FORM AV SPECIELL ANVÄNDNING. UNDER INGA OMSTÄNDIGHETER SKALL EIZO ELLER DISTRIBUTÖRERNA HÅLLAS ANSVARIGA FÖR NÅGRA SOM HELST UNDERORDNADE, INDIREKTA, SPECIELLA, DÄRAV FÖLJANDE ELLER ÖVRIGA SKADOR (INKLUSIVE, UTAN BEGRÄNSNING TILL, SKADOR FÖR FÖRLUST AV INKOMST, AVBRUTEN AFFÄRSRÖRELSE, FÖRLUST AV AFFÄRSINFORMATION ELLER ANNAN SÄRSKILD FÖRLUST) SOM UPPSTÅTT SOM ETT RESULTAT AV ANVÄNDNING ELLER OFÖRMÅGA ATT ANVÄNDA PRODUKTEN ELLER I NÅGON FORM AV ANSLUTNING TILL PRODUKTERNA, VARE SIG DETTA GRUNDAS PÅ KONTRAKT, ÅTALBAR HANDLING, FÖRSUMLIGHET, ANSVARSSKYLDIGHET ELLER ANNAT, ÄVEN OM EIZO ELLER DISTRIBUTÖRERNA HAR INFORMERATS BETRÄFFANDE MÖJLIGHET ATT SÅDANA SKADOR FÖRELIGGER. DETTA UNDANTAG OMFATTAR ÄVEN ALL FORM AV ANSVARSSKYLDIGHET SOM KAN UPPSTÅ GENOM EN TREDJE PARTS ANSPRÅK GENTEMOT DEN URSPRUNGLIGE KÖPAREN. GRUNDBESTÄNDSDELEN I BESTÄMMELESEN ÄR ATT BEGRÄNSA DET EVENTUELLA ANSVARSTAGANDET FÖR EIZO OCH DISTRIBUTÖRERNA SOM KAN UPPSTÅ GENOM DENNA BEGRÄNSADE GARANTI OCH/ELLER FÖRSÄLJNING.

ΠΕΡΙΟΡΙΣΜΕΝΗ ΕΓΓΥΗΣΗ

Η EIZO Corporation (στο εξής «**EIZO**») και οι διανομείς που εξουσιοδοτεί η EIZO (στο εξής «**Διανομείς**») παρέχουν εγγύηση, υποκείμενη και σύμφωνα με τους όρους της παρούσας περιορισμένης εγγύησης (στο εξής «**Εγγύηση**»), στον αρχικό αγοραστή (στο εξής «**Αρχικός Αγοραστής**») ο οποίος αγόρασε το προϊόν που καθορίζεται στο παρόν έγγραφο (στο εξής «**Προϊόν**») από την EIZO ή τους Διανομείς, η οποία εξασφαλίζει ότι η EIZO και οι Διανομείς, σύμφωνα με τη διακριτή ευχέρειά τους, είτε θα επισκευάσουν είτε θα αντικαταστήσουν το Προϊόν χωρίς χρέωση εάν ο Αρχικός Αγοραστής αντιληφθεί εντός της Περιόδου Εγγύησης (ορίζεται κατωτέρω) ότι το Προϊόν δυσλειτουργεί ή έχει υποστεί βλάβη κατά τη διάρκεια κανονικής χρήσης του Προϊόντος σύμφωνα με την περιγραφή στο εγχειρίδιο χρήσης που συνοδεύει το Προϊόν (στο εξής «**Εγχειρίδιο Χρήστη**»).

Η περίοδος της παρούσας Εγγύησης είναι (i) πέντε (5) έτη από την ημερομηνία αγοράς του Προϊόντος, ή, στη λήξη των (ii) 30.000 ωρών χρήσης του Προϊόντος (στο εξής «**Περίοδος Εγγύησης**»). Η EIZO και οι Διανομείς δεν φέρουν καμία ευθύνη ή υποχρέωση όσον αφορά το Προϊόν σε σχέση με τον Αρχικό Αγοραστή ή οποιοδήποτε τρίτο μέρος, ούτε άλλη ευθύνη διαφορετική από αυτήν που παρέχεται στην παρούσα Εγγύηση.

Η EIZO και οι διανομείς της θα πάψουν να διατηρούν αποθέματα εξαρτημάτων (εκτός από τα εξαρτήματα σχεδιασμού) του προϊόντος μόλις περάσουν επτά (7) χρόνια αφότου διακοπεί η παραγωγή των εν λόγω εξαρτημάτων. Κατά την επισκευή της οθόνης, η EIZO και οι Διανομείς θα χρησιμοποιήσουν ανταλλακτικά επισκευής που συμμορφώνονται με τα πρότυπά μας για τη Διασφάλιση Ποιότητας. Αν δεν είναι εφικτή η επισκευή της μονάδας λόγω της κατάστασής της ή λόγω έλλειψης αποθεμάτων κάποιου σχετικού εξαρτήματος, η EIZO και οι διανομείς της ενδέχεται να σας προσφέρουν τη δυνατότητα αντικατάστασής της με προϊόν ισοδύναμων επιδόσεων αντί να την επισκευάσουν.

Η Εγγύηση ισχύει μόνο σε χώρες ή περιοχές όπου βρίσκονται οι Διανομείς. Η Εγγύηση δεν περιορίζει οποιαδήποτε νόμιμα δικαιώματα του Αρχικού Αγοραστή.

Λαμβανομένης υπόψη κάθε διάταξης της παρούσας Εγγύησης, η EIZO και οι Διανομείς δεν θα έχουν καμία απολύτως υποχρέωση σύμφωνα με την παρούσα Εγγύηση σε οποιαδήποτε από τις περιπτώσεις που διατυπώνονται κατωτέρω:

- (α) Τυχόν ελάττωμα του Προϊόντος που προκαλείται από ζημία κατά τη μεταφορά, τροποποίηση, αλλαγή, κατάχρηση, λανθασμένη χρήση, ατύχημα, λανθασμένη εγκατάσταση, καταστροφή, εσφαλμένη συντήρηση ή/και λανθασμένη επισκευή από τρίτο μέρος εκτός της EIZO και των Διανομέων,
- (β) Τυχόν ασυμβατότητα του Προϊόντος λόγω πιθανών τεχνικών καινοτομιών ή/και κανονισμών,
- (γ) Τυχόν επιδείνωση του αισθητήρα,
- (δ) Τυχόν επιδείνωση της απόδοσης οθόνης που προκαλείται από τη φθορά αναλώσιμων εξαρτημάτων όπως της οθόνης LCD ή/και του φωτός υποβάθρου, κτλ. (π.χ. αλλαγές στη φωτεινότητα, αλλαγές στην ομοιομορφία φωτεινότητας, αλλαγές στο χρώμα, αλλαγές στην ομοιομορφία χρώματος, ελαττώματα σε pixel περιλαμβανομένων των καμένων pixel, κτλ.),
- (ε) Τυχόν ελάττωμα του Προϊόντος που προκαλείται από εξωτερικό εξοπλισμό,
- (στ) Τυχόν ελάττωμα του Προϊόντος στο οποίο έχει τροποποιηθεί ή αφαιρεθεί ο γνήσιος αριθμός σειράς,
- (ζ) Τυχόν φυσιολογική φθορά του προϊόντος, ιδιαίτερα αυτής των αναλώσιμων, των αξεσουάρ ή/και των προσαρτημάτων (π.χ. κουμπιά, περιστρεφόμενα μέρη, καλώδια, Εγχειρίδιο Χρήστη, κτλ.), και
- (η) Τυχόν παραμόρφωση, αποχρωματισμό ή/και διαστρέβλωση του εξωτερικού μέρους του προϊόντος, περιλαμβανομένης της επιφάνειας της οθόνης LCD.

Ο Αρχικός Αγοραστής για να δικαιούται υπηρεσίες επισκευής σύμφωνα με την Εγγύηση, θα πρέπει να παραδώσει το Προϊόν, με πληρωμένα τα μεταφορικά έξοδα, στην αρχική του συσκευασία ή σε άλλη επαρκή συσκευασία με ισότιμο βαθμό προστασίας, αναλαμβάνοντας τον κίνδυνο βλάβης ή/και απώλειας κατά τη μεταφορά, στον τοπικό Διανομέα. Ο Αρχικός Αγοραστής όταν ζητά υπηρεσίες επισκευής σύμφωνα με την Εγγύηση, θα πρέπει να προσκομίζει την απόδειξη αγοράς του Προϊόντος και την ημερομηνία της αγοράς.

Η Περίοδος Εγγύησης για οποιοδήποτε αντικατεστημένο ή/και επισκευασμένο προϊόν σύμφωνα με την παρούσα Εγγύηση λήγει στο τέλος της αρχικής Περιόδου Εγγύησης.

Η EIZO Ή ΟΙ ΔΙΑΝΟΜΕΙΣ ΔΕΝ ΕΥΘΥΝΟΝΤΑΙ ΓΙΑ ΟΠΟΙΟΔΗΠΟΤΕ ΒΛΑΒΗ Ή ΑΠΩΛΕΙΑ ΔΕΔΟΜΕΝΩΝ Ή ΑΛΛΩΝ ΠΛΗΡΟΦΟΡΙΩΝ ΠΟΥ ΑΠΟΘΗΚΕΥΟΝΤΑΙ ΣΕ ΟΠΟΙΟΔΗΠΟΤΕ ΜΕΣΟ Ή ΟΠΟΙΟΔΗΠΟΤΕ ΑΛΛΟ ΜΕΡΟΣ ΣΕ ΟΠΟΙΟΔΗΠΟΤΕ ΠΡΟΪΟΝ ΠΟΥ ΕΠΙΣΤΡΕΦΕΤΑΙ ΣΤΗΝ EIZO Ή ΣΕ ΔΙΑΝΟΜΕΑ ΓΙΑ ΕΠΙΣΚΕΥΗ.

Η EIZO ΚΑΙ ΟΙ ΔΙΑΝΟΜΕΙΣ ΔΕΝ ΠΑΡΕΧΟΥΝ ΚΑΜΙΑ ΠΕΡΑΙΤΕΡΩ ΕΓΓΥΗΣΗ, ΡΗΤΗ Ή ΣΥΝΕΠΑΓΟΜΕΝΗ, ΟΣΟΝ ΑΦΟΡΑ ΤΟ ΠΡΟΪΟΝ ΚΑΙ ΤΗΝ ΠΟΙΟΤΗΤΑ, ΤΗΝ ΑΠΟΔΟΣΗ, ΤΗΝ ΕΜΠΟΡΕΥΣΙΜΟΤΗΤΑ Ή ΤΗΝ ΚΑΤΑΛΛΗΛΟΤΗΤΑ ΤΟΥ ΓΙΑ ΟΠΟΙΟΔΗΠΟΤΕ ΣΥΓΚΕΚΡΙΜΕΝΗ ΧΡΗΣΗ. ΣΕ ΚΑΜΙΑ ΠΕΡΙΠΤΩΣΗ Η EIZO Ή ΟΙ ΔΙΑΝΟΜΕΙΣ ΔΕΝ ΘΑ ΕΥΘΥΝΟΝΤΑΙ ΓΙΑ ΚΑΜΙΑ ΑΠΟΛΥΤΩΣ ΤΥΧΑΙΑ, ΕΜΜΕΣΗ, ΕΙΔΙΚΗ, ΣΥΝΕΠΑΓΟΜΕΝΗ Ή ΑΛΛΗ ΒΛΑΒΗ (ΠΕΡΙΛΑΜΒΑΝΟΜΕΝΩΝ, ΜΕΤΑΞΥ ΑΛΛΩΝ, ΒΛΑΒΩΝ Ή ΑΠΩΛΕΙΑΣ ΚΕΡΔΩΝ, ΔΙΑΚΟΠΗΣ ΕΠΙΧΕΙΡΗΜΑΤΙΚΩΝ ΔΡΑΣΤΗΡΙΟΤΗΤΩΝ, ΑΠΩΛΕΙΑΣ ΕΠΙΧΕΙΡΗΜΑΤΙΚΩΝ ΠΛΗΡΟΦΟΡΙΩΝ Ή ΤΥΧΟΝ ΑΛΛΗΣ ΧΡΗΜΑΤΙΚΗΣ ΑΠΩΛΕΙΑΣ) ΠΟΥ ΠΡΟΚΥΠΤΕΙ ΑΠΟ ΤΗ ΧΡΗΣΗ Ή ΤΗΝ ΑΝΙΚΑΝΟΤΗΤΑ ΧΡΗΣΗΣ ΤΟΥ ΠΡΟΪΟΝΤΟΣ Ή ΤΥΧΟΝ ΑΛΛΗΣ ΣΥΝΔΕΣΗΣ ΜΕ ΤΟ ΠΡΟΪΟΝ, ΕΙΤΕ ΒΑΣΙΖΕΤΑΙ ΣΕ ΣΥΜΒΟΛΑΙΟ, ΒΛΑΒΗ, ΑΜΕΛΕΙΑ, ΑΥΣΤΗΡΗ ΕΥΘΥΝΗ Ή ΕΙΔΑΛΛΩΣ, ΑΚΟΜΗ ΚΙ ΕΑΝ Η EIZO Ή ΟΙ ΔΙΑΝΟΜΕΙΣ ΕΝΗΜΕΡΩΘΟΥΝ ΓΙΑ ΤΗΝ ΠΙΘΑΝΟΤΗΤΑ ΤΕΤΟΙΩΝ ΖΗΜΙΩΝ. Η ΕΞΑΙΡΕΣΗ ΑΥΤΗ ΠΕΡΙΛΑΜΒΑΝΕΙ ΕΠΙΣΗΣ ΟΠΟΙΟΔΗΠΟΤΕ ΕΥΘΥΝΗ ΕΝΔΕΧΕΤΑΙ ΝΑ ΠΡΟΚΥΨΕΙ ΑΠΟ ΑΞΙΩΣΕΙΣ ΤΡΙΤΟΥ ΜΕΡΟΥΣ ΚΑΤΑ ΤΟΥ ΑΡΧΙΚΟΥ ΑΓΟΡΑΣΤΗ. Η ΟΥΣΙΑ ΤΟΥ ΟΡΟΥ ΑΥΤΟΥ ΕΙΝΑΙ ΝΑ ΠΕΡΙΟΡΙΣΕΙ ΤΗΝ ΠΙΘΑΝΗ ΕΥΘΥΝΗ ΤΗΣ EIZO ΚΑΙ ΤΩΝ ΔΙΑΝΟΜΕΩΝ ΠΟΥ ΠΡΟΚΥΠΤΕΙ ΑΠΟ ΤΗΝ ΠΑΡΟΥΣΑ ΕΓΓΥΗΣΗ Ή/ΚΑΙ ΤΙΣ ΠΩΛΗΣΕΙΣ.

ОГРАНИЧЕННАЯ ГАРАНТИЯ

EIZO Corporation (называемая в дальнейшем “EIZO”) и авторизованные EIZO дистрибуторы (называемые в дальнейшем “Дистрибуторы”) гарантируют, в соответствии с условиями и пунктами этой ограниченной гарантии (называемой в дальнейшем “Гарантия”), первичному покупателю (называемому в дальнейшем “Первоначальный покупатель”), который приобрел у EIZO или Дистрибуторов продукт, указанный в этом документе (называемый в дальнейшем “Продукт”), что EIZO или Дистрибуторы на свое усмотрение либо бесплатно отремонтируют, либо бесплатно заменят Продукт, если Первоначальный покупатель признает в пределах Гарантийного срока (определенного ниже), что Продукт неисправен или он поврежден процессе нормального использования продукта в соответствии с описанием в инструкции по эксплуатации, прилагаемой к Продукту (называемой в дальнейшем “Руководство пользователя”).

Гарантийный период ограничен сроком (i) пять (5) лет от даты приобретения Продукта или ограничен сроком (ii) 30 000 часов использования Продукта (называемый в дальнейшем “Гарантийный период”). EIZO и Дистрибуторы не несут никакой ответственности и не берут обязательств относительно Продукта по отношению к Первоначальному покупателю или по отношению к любым третьим сторонам, кроме обязательств, оговоренных в этой Гарантии.

Компания EIZO и ее дистрибуторы хранят детали изделия (за исключением деталей внешней конструкции) не более 7 (семи) лет после прекращения его выпуска. В случае ремонта монитора EIZO и Дистрибуторы будут использовать запчасти, которые соответствуют нашим стандартам QC (контроль качества). Если устройство невозможно отремонтировать из-за его состояния или отсутствия нужной детали, то вместо ремонта компания EIZO и ее дистрибуторы могут предлагать замену неисправного устройства на устройство с аналогичными характеристиками.

Гарантия действительна только в странах или регионах, где расположены Дистрибуторы. Гарантия не ограничивает никакие законные права Первоначального покупателя.

Несмотря на другие условия этой Гарантии EIZO и Дистрибуторы не несут никаких обязательств согласно этой Гарантии в любом из перечисленных ниже случаев:

- (а) Любые дефекты Продукта, вызванные повреждениями при перевозке, модификацией, изменением, неправильным обращением, неправильным использованием, авариями, неправильной установкой, стихийными бедствиями, неправильным уходом и/или неправильным ремонтом третьей стороной, отличной от EIZO или Дистрибуторов;
- (б) Любые несовместимости Продукта из-за технических усовершенствований и/или изменения технических норм;
- (в) Любое повреждение датчика;
- (г) Любые ухудшения работы дисплея, вызванные изнашиванием невосстановимых частей, таких как панель ЖКД и/или подсветка и т.д. (например, изменение в яркости, изменение в равномерности яркости, изменение в цветности, изменение в равномерности цветности, изменение в пикселях, включая выгоревшие пиксели и т.д.);
- (д) Любые дефекты Продукта, вызванные внешним оборудованием;
- (е) Любые дефекты Продукта, при которых оригинальный серийный номер был изменен или удален;
- (ж) Любые естественные ухудшения продукта, в частности, вызванные износом расходных частей, принадлежностей и/или приспособлений (например, кнопок, вращающихся частей, кабелей, Руководства пользователя и т.д.); и
- (з) Любые деформации, изменения цвета и/или коробления внешней поверхности продукта, включая поверхность панели ЖКД.

Чтобы получить техническое обслуживание в рамках Гарантии, Первоначальный покупатель должен доставить Продукт местному Дистрибутору, оплатив перевозку, в его оригинальной упаковке или в другой соответствующей упаковке, обеспечивающей равноценную степень защиты, принимая во внимание риск повреждения и/или утерю при транспортировке. При запросе технического обслуживания в рамках Гарантии Первоначальный покупатель должен предоставить свидетельство покупки продукта и даты покупки.

Гарантийный период для любого замененного и/или отремонтированного продукта в рамках Гарантии истекает в конце завершения срока действия оригинального Гарантийного периода.

EIZO ИЛИ ДИСТРИБУТОРЫ НЕ НЕСУТ ОТВЕТСТВЕННОСТИ ЗА ЛЮБЫЕ ПОВРЕЖДЕНИЯ ИЛИ УТЕРЮ ДАННЫХ ИЛИ ДРУГОЙ ИНФОРМАЦИИ, ХРАНЯЩИХСЯ НА КАКИХ-ЛИБО НОСИТЕЛЯХ ИНФОРМАЦИИ ИЛИ НА ЛЮБЫХ ДРУГИХ ЧАСТЯХ ПРОДУКТА, КОТОРЫЙ ВОЗВРАЩЕН EIZO ИЛИ ДИСТРИБУТОРАМ ДЛЯ РЕМОНТА.

EIZO И ДИСТРИБУТОРЫ НЕ ДАЮТ НИКАКОЙ ДАЛЬНЕЙШЕЙ ГАРАНТИИ, ВЫРАЖЕННОЙ ИЛИ ПОДРАЗУМЕВАЕМОЙ, ОТНОСИТЕЛЬНО ПРОДУКТА И ЕГО КАЧЕСТВА, ТЕХНИЧЕСКИХ ХАРАКТЕРИСТИК, ТОВАРНОСТИ ИЛИ СООТВЕТСТВИЯ ДЛЯ КАКОГО-ЛИБО ОПРЕДЕЛЕННОГО ИСПОЛЬЗОВАНИЯ. НИ ПРИ КАКИХ УСЛОВИЯХ EIZO ИЛИ ДИСТРИБУТОРЫ НЕ НЕСУТ ОТВЕТСТВЕННОСТИ ЗА ЛЮБОЙ СЛУЧАЙНЫЙ, КОСВЕННЫЙ, СПЕЦИАЛЬНЫЙ, ПОБОЧНЫЙ ИЛИ ИНОЙ УЩЕРБ (ВКЛЮЧАЯ, БЕЗ ОГРАНИЧЕНИЙ, УЩЕРБ ИЗ-ЗА НЕПОЛУЧЕННОЙ ПРИБЫЛИ, ПРЕРЫВАНИЯ БИЗНЕСА, ПОТЕРИ КОММЕРЧЕСКОЙ ИНФОРМАЦИИ ИЛИ ЛЮБЫЕ ДРУГИЕ ФИНАНСОВЫЕ ПОТЕРИ), ВОЗНИКШИЙ ИЗ-ЗА ИСПОЛЬЗОВАНИЯ ИЛИ НЕВОЗМОЖНОСТИ ИСПОЛЬЗОВАТЬ ПРОДУКТ ИЛИ В ЛЮБОЙ ДРУГОЙ СВЯЗИ С ПРОДУКТОМ, ЛИБО ОСНОВАННЫЙ НА КОНТРАКТНЫХ ОТНОШЕНИЯХ, ГРАЖДАНСКИХ ПРАВОНАРУШЕНИЯХ, НЕБРЕЖНОСТИ, ПРИЧИНЕНИЯ УЩЕРБА ТРЕТЬЕЙ СТОРОНЕ ИЛИ ЧЕМ-ЛИБО ЕЩЕ, ДАЖЕ ЕСЛИ EIZO ИЛИ ДИСТРИБУТОРЫ БЫЛИ УВЕДОМЛЕННЫ О ВОЗМОЖНОСТИ ТАКОГО УЩЕРБА. ЭТО ИСКЛЮЧЕНИЕ ТАКЖЕ ВКЛЮЧАЕТ ЛЮБЫЕ ОБЯЗАТЕЛЬСТВА, КОТОРЫЕ МОГУТ ВОЗНИКНУТЬ В РЕЗУЛЬТАТЕ ТРЕБОВАНИЙ ТРЕТЬЕЙ СТОРОНЫ В ОТНОШЕНИИ ПЕРВОНАЧАЛЬНОГО ПОКУПАТЕЛЯ. СУЩЕСТВОМ ЭТОГО ПОЛОЖЕНИЯ ЯВЛЯЕТСЯ ОГРАНИЧЕНИЕ ПОТЕНЦИАЛЬНОЙ ОТВЕТСТВЕННОСТИ EIZO И ДИСТРИБУТОРОВ, ВОЗНИКАЮЩЕЙ ИЗ-ЗА ЭТОЙ ОГРАНИЧЕННОЙ ГАРАНТИИ И/ИЛИ ПРОДАЖ.

有限责任保证书

EIZO Corporation (以下简称“EIZO”)和 EIZO 授权的经销商 (以下简称“经销商”), 接受并依照本有限责任保证书 (以下简称“保证书”)之条款, 向从 EIZO 和经销商购买本文中所规定产品 (以下简称“产品”)的原买方 (以下称“原买方”)提供保证:在保证期内 (规定如下), 如果原买方发现按本产品所附使用说明书 (以下简称“用户手册”)所述方式正常使用本产品过程中, 本产品出现故障或损坏, EIZO 和经销商根据其独自的判断免费修理或更换该产品。

本保证期限定为(i)自本产品购买之日起的五(5)年期间或限定为到达(ii)使用本产品 3 万小时的期限(以下简称“保证期限”)。EIZO 和经销商将不向原买方或任何第三方承担本保证书所规定之外的与本产品有关的任何责任或义务。

零件停产七 (7) 年后, EIZO 及其经销商不再保留或保存产品的任何零件 (设计零件除外)。维修显示器时, EIZO 与经销商将使用符合我方质量控制标准的替换零件。若由于自身条件或缺少相关零件而不能修理设备, EIZO 和经销商可提供性能相同的更换产品, 而无需维修。

本保证书仅对于设有经销商的国家或地区有效。本保证书并不限定原买方的任何法律权利。

无论本保证书的任何其他条款如何规定, 对于任何下列情况之一, EIZO 和经销商将不承担本保证书规定责任:

- (a) 由于运输损害、改装、改动、滥用、误用、意外事故、错误安装、灾害、维护不善和 / 或由除 EIZO 和经销商以外的第三方进行不适当的修理造成本产品的任何故障。
- (b) 由于可能发生的技术变更和 / 或调整造成本产品的任何不兼容性。
- (c) 传感器的任何劣化。
- (d) 由于诸如液晶显示屏 (LCD) 和 / 或背灯等消耗品部件的老化造成的任何显示性能低劣 (如亮度变化、亮度均一性变化、色彩变化、色彩均一性变化、如烧伤像素等像素缺陷)。
- (e) 因外部设备造成本产品的任何故障。
- (f) 因本产品的原序号被改变或消除造成本产品的任何故障。
- (g) 本产品的任何正常老化, 尤其是消耗品、附件和 / 或附加装置 (如按钮、旋转部件、电缆、用户手册等)、以及
- (h) 本产品表面包括液晶显示屏 (LCD) 表面的任何变形、变色和 / 翘曲。

为了获得本保证书规定的服务, 原买方必须使用原包装或其他具有同等保护程度的适当包装将本产品运送到当地的经销商, 并且预付运费, 承担运输中的损坏和 / 或损失的风险。要求提供本保证书规定的服务时, 原买方必须提交购买本产品和标明此购买日期的证明。

按本保证书规定进行了更换和 / 或修理的任何产品的保证期限, 将在原保证期限结束时终止。

在返回给 EIZO 和经销商进行修理后, 任何产品的任何媒体或任何部件中储存的数据或其他信息发生任何损坏或损失, 对此 EIZO 和经销商将不承担责任。

对于本产品及其质量、性能、可销售性以及对于特殊用途的适合性, EIZO 和经销商不提供其他任何明示或暗示的保证。因使用本产品或无法使用本产品或因与本产品有任何关系 (无论是否根据合同) 而造成:任何附带的、间接的、特殊的、随之发生的或其他的损害 (包括但不限于: 利润损失、业务中断、业务信息丢失或其他任何金钱损失) 以及侵权行为、过失、严格赔偿责任或其他责任, 即使已经向 EIZO 和经销商提出了发生这些损害的可能性, 对此 EIZO 和经销商概不承担责任。本免责条款还包括因第三方向原买方提出索赔而可能发生的任何责任。本条款的本质是限定由于本有限责任保证书和 / 或销售本产品所发生的 EIZO 和经销商的潜在责任。

Информация относно рециклиране

Recycling Information

This product, when disposed of, is supposed to be collected and recycled according to your country's legislation to reduce environmental burden. When you dispose of this product, please contact a distributor or an affiliate in your country.

The contact addressees are listed on the EIZO website below.

<http://www.eizoglobal.com>

For recycling information for customers in Switzerland, please refer to the following website.

<http://www.swico.ch>

Informationen zum Thema Recycling

Dieses Produkt muss gemäß den Vorschriften Ihres Landes zur Entlastung der Umwelt recyclet werden. Wenden Sie sich bei der Entsorgung dieses Produkts an einen Verteiler oder eine Tochtergesellschaft in Ihrem Land.

Die Adressen zur Kontaktaufnahme sind auf der unten angegebenen Website von EIZO aufgeführt.

<http://www.eizoglobal.com>

Kunden in der Schweiz entnehmen Informationen zum Recycling der folgenden Website:

<http://www.swico.ch>

Informations sur le recyclage

Ce produit doit être jeté aux points de collecte prévus à cet effet et recyclé conformément à la législation de votre pays, afin de réduire l'impact sur l'environnement. Lorsque vous jetez ce produit, veuillez contacter un distributeur ou une société affiliée de votre pays.

Les adresses des distributeurs sont répertoriées sur le site Web EIZO ci-dessous.

<http://www.eizoglobal.com>

Pour les clients en Suisse, veuillez consulter le site Web suivant afin d'obtenir des informations sur le recyclage.

<http://www.swico.ch>

Información sobre reciclaje

Este producto debe desecharse y reciclarse según la legislación del país para reducir el impacto medioambiental. Cuando desee deshacerse de este producto, póngase en contacto con un distribuidor o una filial de su país.

Encontrará las direcciones de contacto en el sitio web de EIZO que se indica a continuación.

<http://www.eizoglobal.com>

Informazioni sul riciclaggio

Per lo smaltimento e il riciclaggio del presente prodotto, attenersi alle normative vigenti nel proprio paese per ridurre l'impatto ambientale. Per lo smaltimento, rivolgersi ad un distributore o un affiliato presenti nel proprio paese.

Gli indirizzi sono elencati nel sito Web EIZO riportato di seguito.

<http://www.eizoglobal.com>

Per informazioni sul riciclaggio per i clienti in Svizzera, consultare il sito Web riportato di seguito.

<http://www.swico.ch>

Återvinningsinformation

När denna produkt kasseras ska den hanteras och återvinnas enligt landets föreskrifter för att reducera miljöpåverkan. När du kasserar produkten ska du kontakta en distributör eller representant i ditt land.

Kontaktadresserna listas på EIZO-webbplatsen nedan.

<http://www.eizoglobal.com>

Πληροφορίες ανακύκλωσης

Το προϊόν αυτό, όταν απορρίπτεται, πρέπει να συλλέγεται και να ανακυκλώνεται σύμφωνα με τη νομοθεσία της χώρας σας έτσι ώστε να μην επιβαρύνει το περιβάλλον. Για να απορρίψετε το προϊόν, επικοινωνήστε με έναν αντιπρόσωπο ή μια θυγατρική εταιρεία στη χώρα σας.

Οι διευθύνσεις επικοινωνίας αναγράφονται στην τοποθεσία web της EIZO παρακάτω.

<http://www.eizoglobal.com>

Сведения по утилизации

По истечении срока службы данного продукта его следует принести на сборный пункт и утилизировать в соответствии с действующими предписаниями в вашей стране, чтобы уменьшить вредное воздействие на окружающую среду. Прежде чем выбросить данный продукт, обратитесь к дистрибьютору или в местное представительство компании в вашей стране.

Контактные адреса можно найти на веб-узле EIZO.

<http://www.eizoglobal.com>

Informatie over recycling

Wanneer u dit product wilt weggooien, moet het uit milieu-overwegingen worden verzameld en gerecycled volgens de betreffende wetgeving van uw land. Wanneer u dit product wilt weggooien, moet u contact opnemen met een distributeur of een partner in uw land.

De contactadressen worden vermeld op de volgende EIZO-website.

<http://www.eizoglobal.com>

Informação sobre reciclagem

Este produto, quando o deitar fora, deve ser recolhido e reciclado de acordo com a legislação do seu país para reduzir a poluição. Quando deitar fora este produto, contacte um distribuidor ou uma filial no seu país.

Os endereços de contacto estão listados no website do EIZO, abaixo.

<http://www.eizoglobal.com>

Oplysninger om genbrug

Dette produkt forventes ved bortskaffelse at blive indsamlet og genbrugt i overensstemmelse med lovgivningen i dit land for at reducere belastningen af miljøet. Når du bortskaffer denne produkt, skal du kontakte en distributør eller et tilknyttet selskab i dit land.

Adresserne på kontaktpersonerne er angivet på EIZO's websted nedenfor.

<http://www.eizoglobal.com>

Kierrätystä koskevia tietoja

Tuote tulee hävittää kierrättämällä maan lainsäädännön mukaisesti ympäristön kuormittumisen vähentämiseksi. Kun hävität tuotteen, ota yhteyttä jälleenmyyjään tai tytäryhtiöön maassasi.

Yhteystiedot löytyvät EIZOn Internet-sivustolta.

<http://www.eizoglobal.com>

Wykorzystanie surowców wtórnych

Ten produkt po zużyciu powinien być zbierany i przetwarzany zgodnie z krajowymi przepisami dotyczącymi ochrony środowiska. Wyrzucając ten produkt, należy skontaktować się z lokalnym dystrybutorem lub partnerem. Adresy kontaktowe można znaleźć we wskazanej poniżej witrynie internetowej firmy EIZO.

<http://www.eizoglobal.com>

Informace o recyklaci

Při likvidaci produktu musí být produkt vyzvednut a recyklován podle zákonů příslušné země, aby nedocházelo k zatěžování životního prostředí. Zbavujete-li se produktu, kontaktujte distributora nebo pobočku ve své zemi. Kontaktní adresy jsou uvedeny na následující webové stránce společnosti EIZO.
<http://www.eizoglobal.com>

Ringlussevõtu alane teave

Keskkonnakoormuse vähendamiseks tuleks kasutatud tooted kokku koguda ja võtta ringlusse vastavalt teie riigi seadustele. Kui kõrvaldate käesoleva toote, võtke palun ühendust turustaja või filiaaliga oma riigis. Kontaktisikud on toodud EIZO veebilehel järgmisel aadressil:
<http://www.eizoglobal.com>

Újrahasznosítási információ

Jelen terméket, amikor eldobjuk, az illető ország törvényei alapján kell összegyűjteni és újrahasznosítani, hogy csökkentsük a környezet terhelését. Amikor ezt a terméket eldobja, kérjük lépjen kapcsolatba egy országon belüli forgalmazóval vagy társvállalkozással.
A kapcsolat címei az EIZO alábbi weboldalán találhatók felsorolva:
<http://www.eizoglobal.com>

Podatki o recikliranju

Ob koncu uporabe odslužen izdelek izročite na zbirno mesto za recikliranje v skladu z okoljevarstveno zakonodajo vaše države. Prosimo, da se pri odstranjevanju izdelka obrnete na lokalnega distributerja ali podružnico.
Kontaktne naslovi so objavljeni na spodaj navedenih spletnih straneh EIZO:
<http://www.eizoglobal.com>

Informácie o recyklácii

Pri likvidácii musí byť tento výrobok recyklovaný v súlade s legislatívou vašej krajiny, aby sa znížilo zaťaženie životného prostredia. Keď sa chcete zbaviť tohto výrobku, kontaktujte prosím distribútora alebo pobočku vo vašej krajine.
Zoznam kontaktných adries je uvedený na nasledovnej webovej stránke firmy EIZO:
<http://www.eizoglobal.com>

Pārstrādes informācija

Utilizējot šo produktu, tā savākšana un pārstrāde veicama atbilstoši jūsu valsts likumdošanas prasībām attiecībā uz slodzes uz vidi samazināšanu. Lai veiktu šī produkta utilizāciju, sazinieties ar izplatītāju vai pārstāvniecību jūsu valstī.
Kontaktadrese ir norādītas zemāk minētajā EIZO tīmekļa vietnē.
<http://www.eizoglobal.com>

Informacija apie gražinamąjį perdirbimą

Šalinant (išmetant) šiuos gaminius juos reikia surinkti ir perdirbti gražinamuju būdu pagal jūsų šalies teisės aktus, siekiant sumažinti aplinkos teršimą. Kai reikia išmesti šį gaminį, kreipkitės į jūsų šalyje veikiančią gaminių pardavimo atstovybę arba jos filialą.
Kontaktiniai adresatai nurodyti EIZO interneto svetainėje.
<http://www.eizoglobal.com>

Информация относно рециклиране

При изхвърлянето на този продукт се предлага събирането и рециклирането му съобразно законите на вашата страна за да се намали замърсяването на околната среда. Когато искате да се освободите от този продукт, моля свържете се с търговския му представител или със съответните органи отговарящи за това във вашата страна.

Данните за връзка с нас са описани на следния Интернет сайт на EIZO:
<http://www.eizoglobal.com>

Informație referitoare la reciclare

Acest produs, când debarasat, trebuie colectat și reciclat conform legislației țării respective ca să reducem sarcina mediului. Când se debarasează de acest produs, vă rugăm să contactați un distribuitor sau un afiliat al țării respective.

Adresele de contact le găsiți pe pagina de web al EIZO:
<http://www.eizoglobal.com>

معلومات عن إعادة التدوير

عند التخلص من هذا المنتج، من الضروري تجميعه وإعادة تدويره وفقاً للقوانين المتبعة في بلدك لتقليل العبء المسلط على البيئة. عندما تتخلص من هذا المنتج، يرجى الاتصال بموزع أو طرف متنسب إليه في بلدك. عناوين الاتصال مدرجة في موقع ايزو EIZO ادناه على شبكة الانترنت.

<http://www.eizoglobal.com>

Geri Dönüşüm Bilgisi

Bu ürünün, atılacağı zaman, ülkenizin çevre kirliliğinin azaltılması konusundaki mevzuatına göre toplanması ve yeniden değerlendirilmesi gerekmektedir. Ürünü atacağınız zaman lütfen ülkenizdeki bir distribütör veya ilgili kuruluşla temasa geçiniz.

İrtibat adresleri aşağıdaki EIZO web sitesinde verilmiştir.
<http://www.eizoglobal.com>

