



Manuel d'installation

DuraVision[®] *DX0231-IP*

Décodeur IP

Version du logiciel 7.3

Remarque importante

Lisez attentivement ce manuel d'installation et ce manuel d'utilisation (téléchargés depuis notre site Internet) au préalable afin d'utiliser correctement le moniteur. Veuillez conserver ce manuel pour le consulter ultérieurement.

- Accédez aux dernières informations relatives au produit, dont le Manuel d'utilisation, sur notre site web.
www.eizoglobal.com

Ce produit a été réglé spécialement en usine en fonction de la région de destination prévue. Si le produit est utilisé en dehors de ladite région, il risque de ne pas fonctionner comme indiqué dans les spécifications.

Aucune partie de ce manuel ne peut être reproduite, stockée dans un système d'extraction ou transmise, sous quelque forme ou par quelque moyen que ce soit, électronique, mécanique ou autre, sans l'autorisation écrite préalable de EIZO Corporation. EIZO Corporation n'a aucune obligation de maintenir les documents ou informations soumis confidentiels, à moins que des dispositions antérieures n'aient été prises conformément à la réception par EIZO Corporation desdites informations. Bien que tout soit mis en œuvre pour garantir l'exactitude des informations contenues dans le présent manuel, veuillez noter que les spécifications des produits EIZO peuvent faire l'objet de modifications sans préavis.

À propos de ce produit

À propos de l'utilisation de ce produit

- Cet appareil transmet les images d'une caméra réseau à un moniteur connecté à l'aide d'un câble HDMI®. L'utilisation de ce produit doit être soumise à des règles de sécurité pour les applications suivantes qui nécessitent une fiabilité et une sécurité sans failles :
 - Matériel de transport (navires, avions, trains et automobiles)
 - Dispositifs de sécurité (systèmes de prévention des catastrophes, systèmes de contrôle de sécurité, etc.)
 - Appareils d'assistance vitale (matériel médical, tel que les appareils de réanimation et les appareils de salles d'opération)
 - Appareils de contrôle dans l'industrie nucléaire (systèmes de contrôle de l'énergie nucléaire, systèmes de contrôle de la sécurité des installations nucléaires, etc.)
 - Appareils de communication avec les systèmes principaux (systèmes de commande des systèmes de transport, systèmes de contrôle du trafic aérien, etc.)
- Ce produit a été réglé spécialement en usine en fonction de la région de destination prévue. Si le produit est utilisé en dehors de cette région, il peut ne pas fonctionner comme indiqué dans les spécifications.
- Ce produit peut ne pas être couvert par la garantie pour des usages autres que ceux décrits dans le présent manuel.
- Les spécifications décrites dans ce document s'appliquent uniquement lors de l'utilisation de l'adaptateur secteur et des câbles de signal spécifiés par EIZO.
- Utilisez uniquement avec ce produit les produits vendus séparément fabriqués ou spécifiés par nos soins.

À propos de l'installation

- Si vous placez ce produit sur un bureau avec une surface laquée, la couleur risque d'adhérer au bas du pied en raison de la composition du caoutchouc. Vérifiez la surface du bureau au préalable.
- De la condensation peut se former à la surface ou l'intérieur de ce produit lorsqu'il est placé dans une pièce froide, lorsque la température augmente soudainement ou lorsqu'il est déplacé d'une pièce froide à une pièce chaude. Dans ce cas, ne mettez pas le produit sous tension. Et attendez la disparition de la condensation. Sinon, le produit pourrait être endommagé.
- Veuillez placer ce produit horizontalement sur une surface stable, telle qu'un bureau, le côté plat orienté vers le bas.
En utilisant le support de montage dédié (vendu séparément), ce produit peut être monté et utilisé sur un moniteur. Le support de montage peut être commandé sur le site Web d'EIZO. www.eizoglobal.com
Reportez-vous au manuel d'instructions du support de montage pour obtenir les instructions d'installation correspondantes.

Responsabilités et avertissements en matière de cybersécurité

- Veuillez prendre les mesures suivantes pour protéger les produits et les actifs d'information contre les cyberattaques.
 - Empêchez tout accès physique non autorisé au produit par des tiers.
 - Gérez les mots de passe afin qu'ils ne soient pas divulgués.
 - Utilisez ce produit sur un réseau sécurisé, tel qu'un réseau isolé d'Internet, un réseau protégé par un pare-feu ou un VPN (réseau privé virtuel).
- Le logiciel le plus récent sera disponible sur notre site web. Veuillez vérifier les détails de la mise à jour et mettre à jour le logiciel si nécessaire, sous votre propre responsabilité.
- Ce produit peut être configuré pour une connexion automatique au démarrage, sans qu'il soit nécessaire de saisir un nom d'utilisateur et un mot de passe. Si tel est le cas, il incombe à l'administrateur de prendre des mesures pour empêcher tout accès non autorisé.
- Ce produit chiffre et conserve les informations personnelles, telles que les noms d'utilisateur et les mots de passe, et les utilise pour l'authentification de l'appareil. Afin d'éviter toute fuite d'informations, veuillez à appliquer des méthodes d'élimination appropriées, telles que l'effacement ou la destruction des données lors de la mise au rebut du produit.
- Ce produit est équipé de diverses fonctionnalités de sécurité pour empêcher tout accès malveillant. Pour améliorer la sécurité du produit, utilisez ces fonctionnalités de manière appropriée.
 - Fonction de verrouillage USB
 - Fonction de verrouillage de la télécommande
 - Fonctionnalité HTTPS
 - Fonction de désactivation de l'interface Web
 - Filtre d'adresses IP
 - Fonctionnalité IEEE 802.1X
 - Fonction LDAP
- Pour en savoir plus sur chaque fonction, reportez-vous au manuel d'utilisation.

Nettoyage

- Un nettoyage périodique est recommandé pour conserver l'aspect neuf du produit et prolonger sa durée de vie.
- Essuyez délicatement toute salissure présente sur le produit avec une petite quantité d'eau ou avec un chiffon doux imbibé d'un détergent doux dilué dans de l'eau.

Attention

- N'utilisez jamais de diluant, benzène, cire ou nettoyant abrasif, car ils endommageront le produit.
- L'utilisation d'alcool ou d'autres produits chimiques pour la désinfection peut provoquer des fissures, une altération de la brillance, une décoloration, un ternissement ou une détérioration de la qualité de l'image affichée. Soyez attentif aux points suivants lorsque vous utilisez le produit.
 - Ne laissez pas de produits chimiques entrer en contact direct avec le produit.
 - N'utilisez pas de lingettes humides imprégnées d'une solution chimique, car elles peuvent contenir beaucoup de liquide.
 - Ne laissez pas de produits chimiques pénétrer dans les interstices ou à l'intérieur du produit.
- Pour plus d'informations sur le nettoyage et la désinfection, reportez-vous à notre site web. Comment vérifier : Rendez-vous sur www.eizoglobal.com et tapez « disinfect » (désinfecter) dans le champ de recherche du site pour lancer la recherche.

Avertissement

- EIZO ne peut être tenu responsable de tout dommage direct ou indirect (y compris, mais sans s'y limiter, la perte de bénéfices escomptés) résultant de l'utilisation ou du dysfonctionnement de ce produit, ou de tout autre problème connexe.
 - Mauvaise utilisation ou négligence de la part du client
 - Démontage, réparation ou modification par le client
 - Impossibilité d'afficher des images pour une raison ou une cause quelconque, y compris un dysfonctionnement ou des défauts du produit
 - Utilisation avec des équipements ou appareils tiers
 - Violations de la vie privée ou autres problèmes liés aux images de surveillance du client pour quelque raison que ce soit
 - Perte d'informations enregistrées ou enregistrées pour quelque raison que ce soit
- Ce produit peut afficher des images de surveillance d'une caméra, mais il ne permet pas à lui seul de prévenir la criminalité, etc.

CONTENUS

À propos de ce produit	3
À propos de l'utilisation de ce produit	3
À propos de l'installation	3
Responsabilités et avertissements en matière de cybersécurité	4
Nettoyage	5
Avertissement	5
1 Présentation	8
1.1 Contenu de l'emballage	8
1.2 Commandes et fonctions	9
1.3 Configuration du système	11
2 Configuration	14
2.1 Équipement nécessaire.....	14
2.2 Réglage des caméras	14
2.3 Installation	17
2.4 Connexion des appareils.....	17
2.5 Mettez le moniteur sous tension et affichez l'écran de l'image en direct.	18
2.6 Affichage de l'écran des réglages	21
2.7 Réglage de la date et de l'heure	23
2.8 Réglage de l'adresse IP	24
2.9 Configuration de la langue	25
2.10 Enregistrer une caméra en utilisant Auto Discovery (détection automatique)	26
2.11 Préparation de la télécommande	27
3 Autres réglages	28
3.1 Mise à jour du logiciel.....	28
3.2 Enregistrement d'une licence.....	28
3.3 Enregistrer et charger les réglages sur d'autres produits	29
3.4 Enregistrer une caméra manuellement.....	30
3.5 Enregistrement d'images fixes	38
4 Dépannage	39
4.1 Problèmes d'alimentation.....	39
4.2 Problèmes d'enregistrement de la caméra	40
4.3 Problèmes liés à la vidéo	41
4.4 Autres problèmes.....	44
4.5 Vérifier la connexion à caméra avec la fonction Ping	45
4.6 Vérification des adresses IP en double.....	45
4.7 Vérification de l'adresse IP d'un ordinateur.....	46

Annexe	47
Avertissement relatif aux interférences radio	47
For U.S.A., Canada Only	47
For Europe, Australia, New Zealand, etc Only.....	48
GARANTIE LIMITÉE.....	48

1 Présentation

Ce document décrit les paramètres requis pour afficher les images de la caméra (caméra réseau) sur un moniteur.

1.1 Contenu de l'emballage

Vérifiez que tous les articles suivants sont inclus dans l'emballage. Si le moindre de ces articles est manquant ou endommagé, contactez votre revendeur ou votre représentant EIZO sur la liste jointe séparément.

Remarque

- Le manuel d'utilisation n'est pas inclus avec le produit. Veuillez le télécharger depuis notre site web en suivant les étapes ci-dessous.
 1. Rendez-vous sur www.eizoglobal.com.
 2. Dans le menu, sélectionnez « Support » > « Manuals » (manuels).
 3. Dans la boîte de texte « Enter model name » (saisissez le nom du modèle), saisissez « DX0231-IP » et appuyez sur « Search » (rechercher).
 4. Cliquez sur l'icône du manuel d'utilisation.
- Nous vous recommandons de stocker la boîte et les matériaux d'emballage afin de pouvoir les utiliser pour déplacer et transporter ce produit.

- DX0231-IP (unité principale)
- Câble HDMI (HDMI – HDMI, 0,5 m) : HH050HS x 1

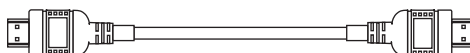

- Vis de montage PCSK-04 / PCSK-03 / PCSK-03R (M3 x 6) x 2
Utilisées lors de la fixation de l'adaptateur de montage pour petit connecteur (PCSK-04 / PCSK-03 / PCSK-03R).
- Manuel d'installation (ce document)
- PRÉCAUTIONS

1.2 Commandes et fonctions

1.2.1 Avant

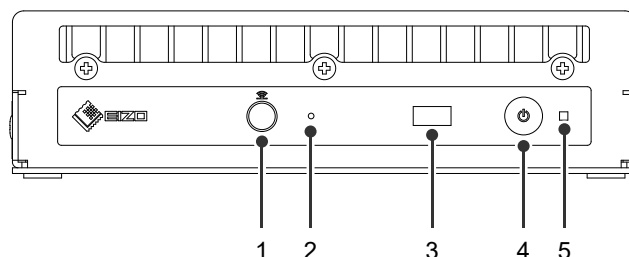

1. Connecteur du récepteur de télécommande	<p>Si le récepteur de télécommande ne peut pas être utilisé en raison de l'emplacement d'installation, utilisez le câble du récepteur de télécommande pour raccorder le récepteur.</p> <p>Lors de l'utilisation du récepteur de télécommande, le récepteur de l'unité principale est désactivé.</p>
2. Bouton de réinitialisation	<p>Maintenez ce bouton enfoncé pendant 10 secondes pour rétablir tous les réglages par défaut, à l'exception du journal système, du journal des opérations, de l'heure actuelle, des réglages de fuseau horaire, des informations d'authentification de la licence et de la version du logiciel.</p>
3. Récepteur de télécommande	<p>Reçoit les signaux de la télécommande. Pour plus de détails sur la portée du récepteur, reportez-vous au manuel de l'utilisateur.</p>
4. Bouton 	<p>Pour mettre sous/hors tension.</p>
5. Témoin de fonctionnement	<p>Affiche l'état de fonctionnement du produit.</p> <p>Bleu : mode de fonctionnement normal</p> <p>Bleu clignotant : démarrage en cours</p> <p>Rouge : mise hors tension</p> <p>Éteint : alimentation hors tension</p>

1.2.2 Arrière

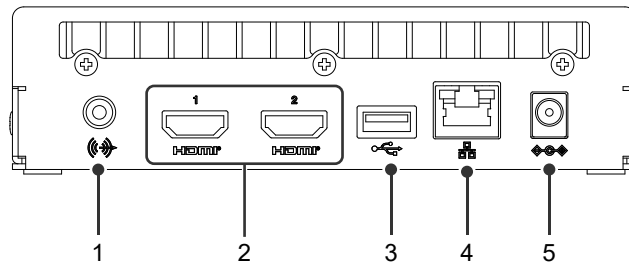

1. Miniprise stéréo	Ce connecteur diffuse le signal sonore de l'unité principale ou le son d'une caméra réseau. Permet de raccorder un câble mini-jack stéréo disponible dans le commerce.					
2. HDMI 1 / HDMI 2	Connecteur de sortie du signal HDMI. Permet de raccorder un moniteur qui prend en charge le signal HDMI®.					
3. Port USB aval	Permet de connecter une souris USB, un clavier USB ou une manette.					
4. Port LAN		<table border="1"> <tr> <td data-bbox="790 795 949 907"> a) Témoin d'activité </td> <td data-bbox="949 795 1391 907"> Éteint : pas de transmission de données Orange clignotant : transmission de données en cours </td> </tr> <tr> <td data-bbox="790 907 949 1041"> b) Témoin de connexion </td> <td data-bbox="949 907 1391 1041"> Éteint : pas de connexion réseau Vert : connexion réseau établie </td> </tr> </table>	a) Témoin d'activité	Éteint : pas de transmission de données Orange clignotant : transmission de données en cours	b) Témoin de connexion	Éteint : pas de connexion réseau Vert : connexion réseau établie
a) Témoin d'activité	Éteint : pas de transmission de données Orange clignotant : transmission de données en cours					
b) Témoin de connexion	Éteint : pas de connexion réseau Vert : connexion réseau établie					
5. Entrée CC	Permet de raccorder l'adaptateur secteur (vendu séparément).					

1.3 Configuration du système

Ce produit doit être connecté à un réseau pour être utilisé.

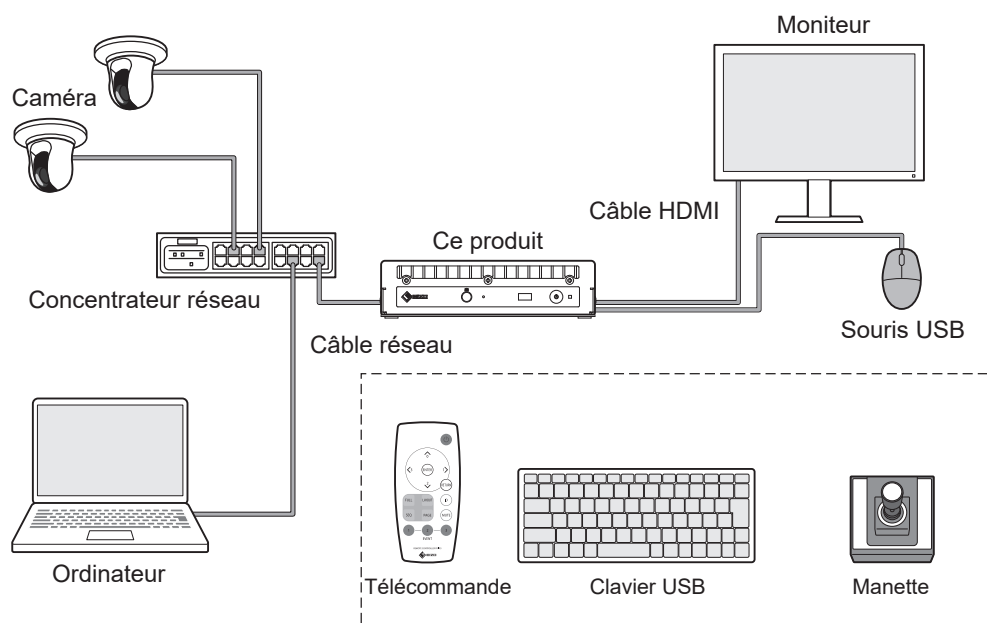

Remarque

Adresses IP

- Comme une adresse IP correspond à une adresse sur le réseau, chaque appareil doit être configuré avec une adresse IP unique (reportez-vous à [2.8 Réglage de l'adresse IP](#) [▶ 24]). Si vous définissez une adresse IP qui chevauche celle d'un autre appareil, la communication ne fonctionnera pas correctement.

Adresse IP : 192.168.0.10
Masque de sous-réseau : 255.255.255.0
Passerelle : vide

Adresse IP : 192.168.0.11
Masque de sous-réseau : 255.255.255.0
Passerelle : vide

Adresse IP : 192.168.0.2
Masque de sous-réseau : 255.255.255.0
Passerelle : vide

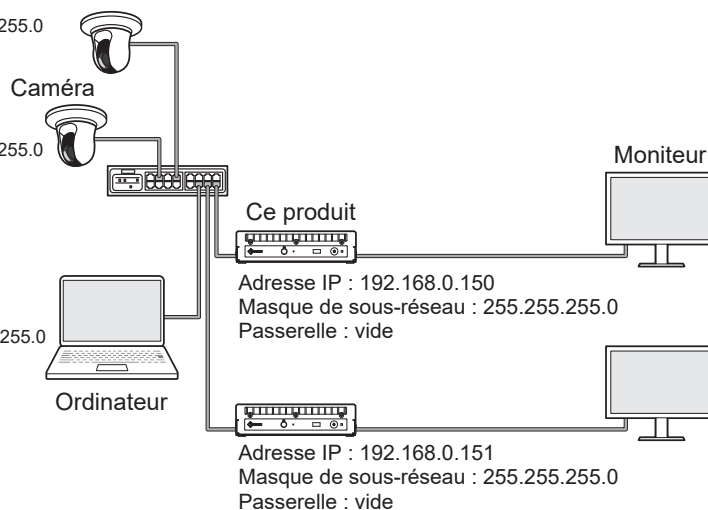

- Si votre environnement réseau ne comprend pas de passerelle (passerelle par défaut), vous n'avez pas besoin de définir l'adresse « Gateway ».
- L'adresse IP par défaut de ce produit est « 192.168.0.150 ». Lors de l'installation de plusieurs unités, définissez des adresses IP uniques (reportez-vous à [4.6 Vérification des adresses IP en double](#) [▶ 45]).

1.3.1 Caméra (caméra réseau)

Caméras compatibles ONVIF® Profile S, caméras Axis, ou caméras Panasonic/i-PRO

Attention

Compatibilité des caméras

- En plus d'afficher la vidéo, ce produit prend en charge le contrôle PTZ et les changements de réglage des caméras. Cependant, toutes les fonctions peuvent ne pas être disponibles (par exemple, l'API requise n'est pas fournie). Si certaines fonctions ne sont pas disponibles sur ce produit ou ne fonctionnent pas comme prévu, veuillez les utiliser à partir de la caméra.
- Si vous devez modifier les réglages PTZ de la caméra à partir de ce produit, veuillez vous référer aux informations de compatibilité des caméras vérifiées.
www.eizoglobal.com/support/db/products/model/DX0231-IP

1.3.2 Concentrateur réseau

Concentrateur réseau compatible 100BASE-T/100BASE-TX

Lorsque vous choisissez un concentrateur réseau, vérifiez les points suivants :

- Ce produit prend en charge PoE+. S'il est connecté à un concentrateur réseau compatible PoE+, ce produit peut être alimenté via le câble réseau.
- Si votre concentrateur réseau ne prend pas en charge PoE+, vous devrez utiliser un adaptateur secteur (vendu séparément) pour alimenter ce produit.
- Lorsque vous alimentez la caméra à l'aide d'un câble réseau, utilisez un concentrateur réseau compatible PoE.

Attention

- Ce produit prend en charge uniquement la méthode de classification PoE+ à 2 événements. Si votre concentrateur réseau ne prend pas en charge cette méthode de classification, alimentez ce produit à l'aide d'un adaptateur secteur (vendu séparément).

1.3.3 Câble réseau

Câble droit de catégorie 5e ou supérieure

1.3.4 Souris USB

Permet de contrôler l'écran de l'image en direct et l'écran de réglage.

Attention

- Seul l'écran de l'image en direct peut être contrôlé avec la télécommande.

1.3.5 Ordinateur

Utilisé pour configurer ce produit et les caméras. Après la configuration, il peut être supprimé du réseau.

Les réglages suivants ne sont disponibles que si vous utilisez un ordinateur.

- Saisie de caractères autres que des caractères alphanumériques et des symboles dans le nom de la caméra
- Mise à jour du logiciel
- Enregistrement d'une licence
- Sauvegarde/chargement des informations système
- Sauvegarde des journaux
- Enregistrement d'images fixes

Si votre ordinateur n'a pas de port LAN, envisagez d'utiliser un adaptateur LAN USB.

1.3.6 Moniteur pour l'affichage vidéo

Connectez-le produit à l'aide d'un câble HDMI pour afficher les images de la caméra. Utilisez un moniteur compatible HDMI et pouvant afficher la résolution de sortie de ce produit. Lors de la connexion de deux moniteurs, utilisez des moniteurs ayant la même résolution. Pour plus d'informations sur la résolution de sortie, reportez-vous au manuel d'utilisation.

2 Configuration

2.1 Équipement nécessaire

Munissez-vous d'une souris USB et d'un ordinateur.

Si vous ne disposez pas d'une connexion Internet sur votre lieu de travail, veuillez vous munir à l'avance des fichiers suivants sur votre ordinateur.

Fichier	Où le trouver
Jeu de manuels d'utilisation <ul style="list-style-type: none"> Manuel d'installation (ce document) Manuel d'utilisation 	Veuillez télécharger les fichiers nécessaires sur la page Web d'EIZO. www.eizoglobal.com/support/db/products/model/DX0231-IP
Dernière version du logiciel système	
Fichier de licence	Des fonctionnalités supplémentaires sont disponibles avec l'achat d'une licence. Pour plus de détails sur les fonctionnalités, reportez-vous au manuel d'utilisation. Pour plus de détails sur l'achat d'une licence, contactez votre revendeur ou votre représentant EIZO local.

2.2 Réglage des caméras

La caméra doit être configurée à l'avance.

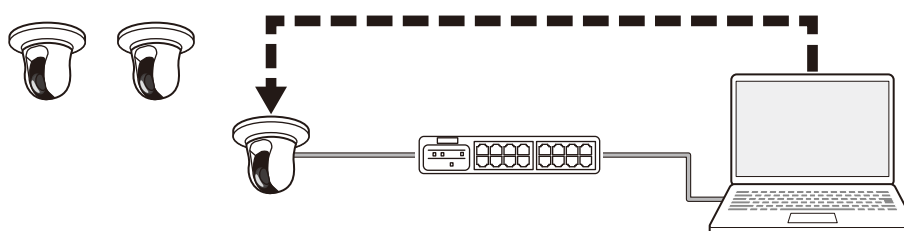

Reportez-vous au manuel d'utilisation de la caméra et effectuez les réglages suivants.

2.2.1 Nom d'utilisateur et mot de passe

Définissez un mot de passe de 32 caractères maximum contenant des caractères alphanumériques et des symboles pour un utilisateur disposant des droits administrateur.

2.2.2 Date et heure

Sélectionnez un fuseau horaire et réglez la date et l'heure.

2.2.3 IP Address

Configurez une adresse IP qui ne soit pas déjà utilisée par un autre appareil.

2.2.4 Stream

Réglez le flux pour qu'il corresponde aux performances de décodage de ce produit.

- Vérifiez si le flux est activé.
- Lorsque vous utilisez le protocole « Panasonic/i-PRO », il se connecte au flux 2 par défaut.

Remarque

Flux des caméras

En règle générale, les caméras prennent en charge plusieurs flux et peuvent transmettre simultanément des vidéos à différentes résolutions et fréquences d'images.

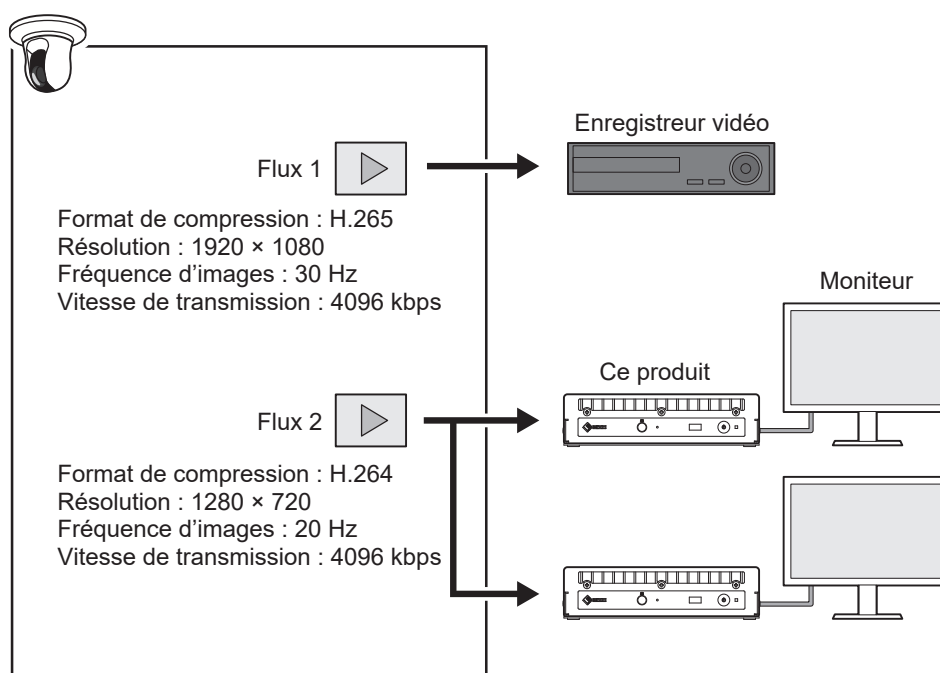

- En séparant le flux 1 pour l'enregistrement et le flux 2 pour la visualisation des images en direct, vous éviterez que les modifications des réglages du flux n'affectent les autres appareils.
- Lors de l'enregistrement d'une caméra avec le protocole « Panasonic/i-PRO », celle-ci se connecte au flux 2 par défaut.
- Ce flux peut être modifié manuellement (reportez-vous à [3.4 Enregistrer une caméra manuellement \[p. 30\]](#)).

Format de compression vidéo

Sélectionnez le format de compression vidéo en fonction du « Protocol » utilisé pour l'enregistrement de la caméra.

- « ONVIF »
H.264 ou MJPEG (lorsque « Media Type » est réglé sur « Media1 »), ou H.265 ou H.264 (lorsque « Media Type » est réglé sur « Media2 » ^{*1}).
- « AXIS® »
H.265 ou H.264
- « Panasonic/i-PRO »
H.265 ou H.264

*1 La caméra doit être compatible avec ONVIF Profile S et ONVIF Profile T.

Remarque

- Pour connaître l'état de fonctionnement le plus récent pour H.265, reportez-vous aux informations de compatibilité de la caméra sur le site web d'EIZO.

Bit Rate

Réglez la valeur sur 8192 kbps. (4096 kbps recommandés)

Resolution / Frame Rate

Réglez la résolution « Resolution » et la « Frame Rate » en fonction du nombre de caméras à afficher simultanément sur l'écran de l'image en direct.

H.265/H.264 (lorsque « Bit Rate » est réglé sur « 4096 kbps »)

La résolution du moniteur vidéo est de 1920 x 1080, 60 Hz

1 Screen Layout	3840 x 2160 / 30 ips, 1920 x 1080 / 60 ips, 1280 x 720 / 60 ips
4 Screens Layout	3840 x 2160 / 20 ips, 1920 x 1080 / 60 ips, 1280 x 720 / 60 ips
9 Screens Layout	1920 x 1080 / 30 ips, 1280 x 720 / 50 ips, 640 x 480 / 60 ips
12 Screens Layout	1920 x 1080 / 20 ips, 1280 x 720 / 40 ips, 640 x 480 / 60 ips
16 Screens Layout	1920 x 1080 / 20 ips, 1280 x 720 / 40 ips, 640 x 480 / 60 ips
32 Screens Layout	1280 x 720 / 15 ips, 640 x 480 / 30 ips

La résolution du moniteur vidéo est de 3840 x 2160, 60 Hz

1 Screen Layout	3840 x 2160 / 30 ips, 1920 x 1080 / 30 ips, 1280 x 720 / 30 ips
4 Screens Layout	3840 x 2160 / 20 ips, 1920 x 1080 / 30 ips, 1280 x 720 / 30 ips
9 Screens Layout	1920 x 1080 / 25 ips, 1280 x 720 / 30 ips, 640 x 480 / 30 ips
12 Screens Layout	1920 x 1080 / 20 ips, 1280 x 720 / 25 ips, 640 x 480 / 30 ips
16 Screens Layout	1920 x 1080 / 20 ips, 1280 x 720 / 25 ips, 640 x 480 / 30 ips
32 Screens Layout	1280 x 720 / 15 ips, 640 x 480 / 20 ips

MJPEG

640 x 480 / 30 ips

Attention

- Les valeurs ci-dessus servent simplement de références.
- Si le flux dépasse les capacités d'affichage de ce produit, la fréquence d'images de la vidéo de la caméra sera réduite. Réduisez la résolution et/ou la vitesse de transmission.

2.3 Installation

Placez ce produit sur une surface stable, telle qu'un bureau, ou installez-le à l'aide du support de montage dédié (vendu séparément).

Afin de protéger le produit et les actifs informationnels contre les cyberattaques, il vous incombe de prendre des mesures pour empêcher des tiers d'accéder physiquement au produit.

Les orientations d'installation possibles sont les suivantes.

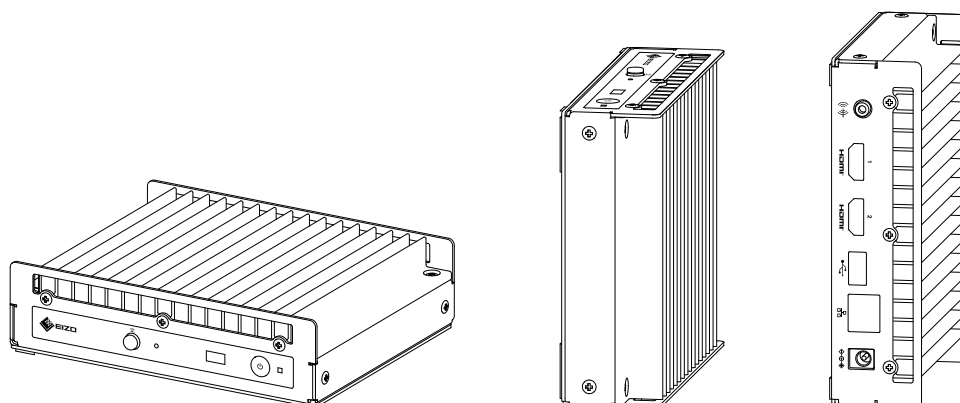

2.4 Connexion des appareils

Remarque

- Ce produit prend en charge PoE+. Si le concentrateur réseau prend en charge PoE+, l'alimentation est fournie par le concentrateur réseau et il n'est donc pas nécessaire de connecter un adaptateur secteur.
- Si votre concentrateur réseau ne prend pas en charge PoE+, utilisez un adaptateur secteur (vendu séparément). Suivez les étapes ci-dessous pour terminer la connexion.
 1. Branchez le cordon d'alimentation sur l'adaptateur secteur.
 2. Raccordez le connecteur de sortie de l'adaptateur secteur au connecteur d'entrée CC du produit (insérez-le à fond).
 3. Branchez la fiche d'alimentation à une prise secteur.
- Lorsque l'adaptateur secteur est utilisé alors qu'il est connecté à un concentrateur réseau prenant en charge PoE+, l'alimentation est fournie par l'adaptateur secteur.

1. Connectez ce produit et les caméras à un concentrateur réseau à l'aide de câbles réseau.

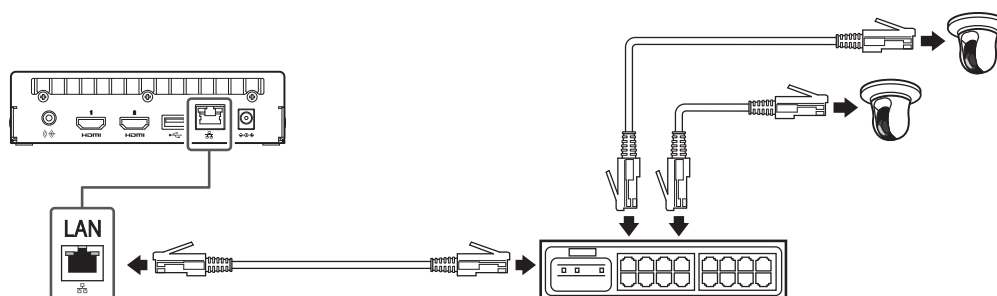

2. Raccordez ce produit à un moniteur vidéo à l'aide d'un câble HDMI.

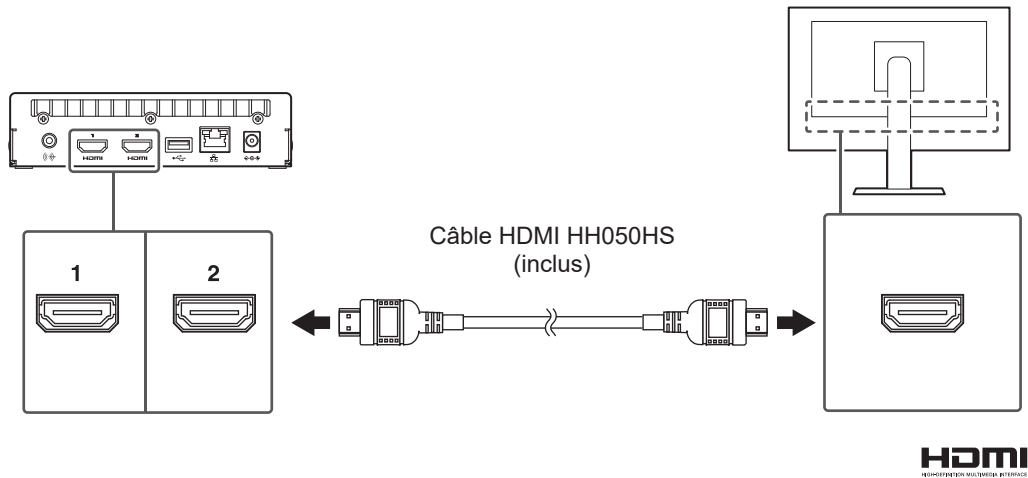

3. Connectez la souris USB au port USB aval.

Remarque

- La connexion à un périphérique avec la fonction du concentrateur USB permet un fonctionnement avec plusieurs périphériques USB.

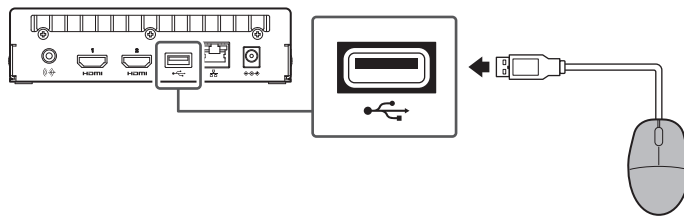

2.5 Mettez le moniteur sous tension et affichez l'écran de l'image en direct.

1. Appuyez sur le bouton d'alimentation (⏻) à l'avant du produit.
Pendant le démarrage, le témoin de fonctionnement clignote en bleu. Le démarrage de l'appareil prend environ 1 minute.

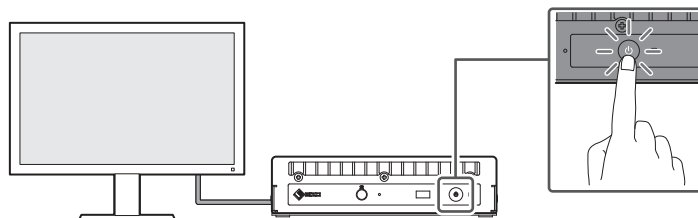

Au démarrage, le témoin de fonctionnement devient bleu et l'écran s'affiche. Si l'enregistrement initial des utilisateurs est terminé, l'écran en direct s'affiche.

2. Lorsque ce produit est démarré pour la première fois, l'écran d'enregistrement initial des utilisateurs s'affiche. Modifiez les éléments souhaités.
 - « Language » ([Language \[▶ 20\]](#))
 - « Keyboard Layout » ([Keyboard Layout \[▶ 20\]](#))
 - « User Level »
Le niveau d'utilisateur ne peut pas être sélectionné lors du premier enregistrement (fixé à la valeur « ADMIN »).
 - « Username » ([Username \[▶ 20\]](#))
 - « Password » ([Password \[▶ 21\]](#))
 - « Confirm Password »
Saisissez à nouveau le mot de passe.

DuraVision

Initial User Registration

Language English

Keyboard Layout English(US)

Apply

User Level ADMIN

Username

Your username must satisfy the following conditions:

- 1-16 characters
- Contain alphanumeric characters only
- May not contain the following characters: # & * < > \

Password

Confirm Password

Your password must satisfy the following conditions:

- 8-16 characters
- At least one upper case and one lower case letter
- At least one number
- Contain no | characters

Apply

Remarque

- L'enregistrement initial des utilisateurs peut également être effectué à partir de la console web (reportez-vous à [Utilisation de la console web \[▶ 22\]](#)).

3. Cliquez sur « Apply ».

4. Cliquez sur « OK » dans la boîte de dialogue pour confirmer.
Après le redémarrage, l'écran en direct s'affiche.

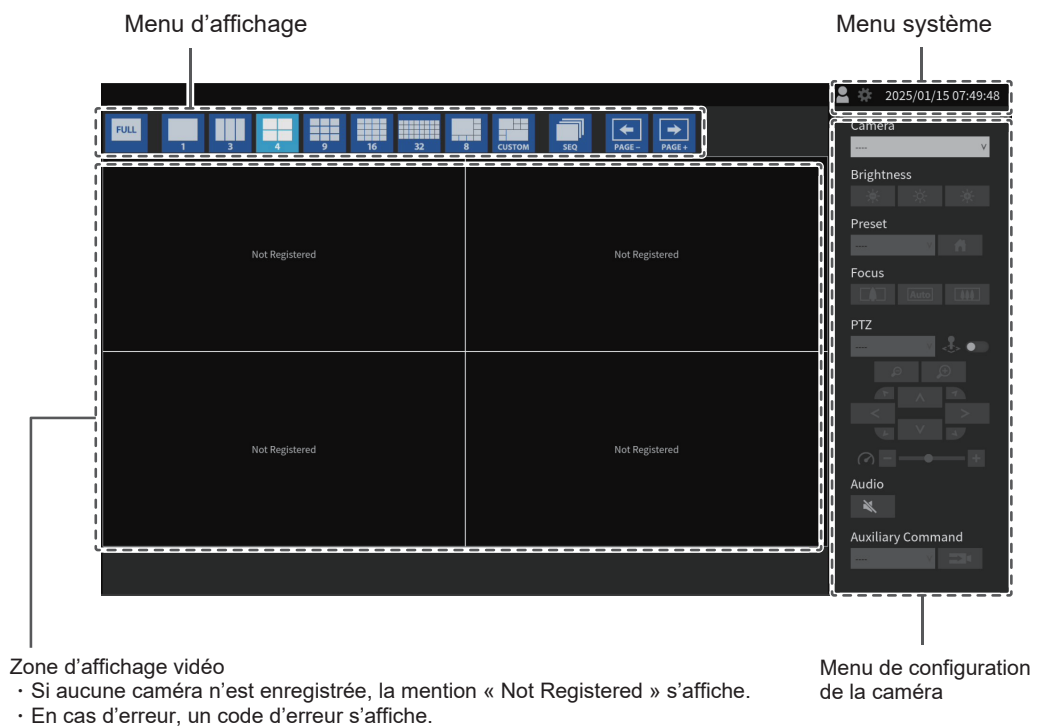

Remarque

- Pour éteindre l'appareil, appuyez sur le bouton d'alimentation (⏻) situé à l'avant.
- Vous pouvez également allumer/éteindre l'appareil à l'aide du bouton d'alimentation (⏻) de la télécommande.

Language

Réglages : « 日本語 » / « English » / « Deutsch »

Sélectionnez la langue.

Keyboard Layout

Réglages : « Japanese » / « English(US) » / « English(UK) » / « German »

Sélectionnez la disposition du clavier.

Username

Saisissez un nom d'utilisateur. Définissez le nom d'utilisateur de manière à ce qu'il réponde aux conditions suivantes.

- De 1 à 16 caractères
- Caractères alphanumériques uniquement
- Au moins 1 chiffre
- Ne doit pas contenir les caractères # & " < > \

Le nom d'utilisateur suivant ne peut pas être défini.

- « . » / « .. » / « auto-login »

Password

Saisissez un mot de passe. Définissez un mot de passe difficile à deviner.

- 8 à 16 caractères
- Au moins une lettre majuscule et minuscule
- Au moins un chiffre
- Ne doit pas contenir le caractère \

2.6 Affichage de l'écran des réglages

L'écran des réglages peut être affiché à l'aide de la console du moniteur (écran affiché sur le moniteur) ou de la console web (écran affiché sur le navigateur).



Pour afficher l'écran des réglages, il est nécessaire de se connecter en tant qu'utilisateur avec un niveau d'utilisateur « ADMIN ».

2.6.1 Utilisation de la console du moniteur

Utilisez une souris pour effectuer les actions suivantes. L'écran des réglages ne peut pas être utilisé à l'aide de la télécommande.

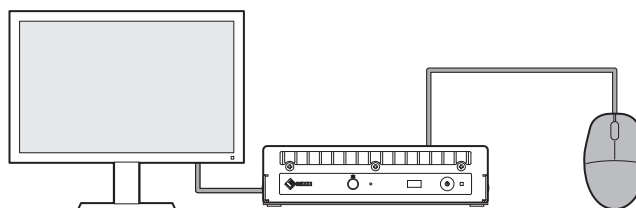
Cliquer sur un élément qui requiert la saisie de caractères affichera un clavier logiciel.



1. Sur l'écran de l'image en direct, cliquez sur l'icône de connexion ().
2. Saisissez un nom d'utilisateur et un mot de passe.
3. Cliquez sur « Login ».
L'icône des réglages () peut alors être sélectionnée.
4. Cliquez sur l'icône des réglages ().

2.6.2 Utilisation de la console web

Exécutez les opérations à partir d'un ordinateur connecté au réseau.

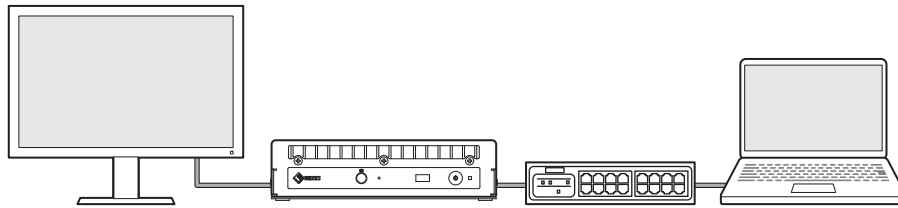

Remarque

- Pour plus d'informations sur les réglages de réseau de l'ordinateur, reportez-vous à [4.7 Vérification de l'adresse IP d'un ordinateur](#) [► 46].
- Il est recommandé d'utiliser Microsoft Edge version 79 ou ultérieure.
- Les communications via HTTP n'étant pas chiffrées, il existe un risque que les données soient interceptées par un tiers. Pour garantir la sécurité des communications, il est recommandé d'utiliser le protocole HTTPS.
- Lors de l'accès via `https://` lors du démarrage initial, un avertissement lié à l'utilisation d'un certificat auto-signé peut apparaître dans votre navigateur. Ce comportement est normal. Si un avertissement apparaît, cliquez sur « Réglages avancés » ou « Plus d'informations » et sélectionnez « Accéder à ce site (non sécurisé) ». Une fois connecté, enregistrez « CA-Signed Certificate » pour faire disparaître l'avertissement.

1. Lancez le navigateur.
2. Saisissez l'adresse suivante pour accéder au site.
Adresse : `http://<adresse IP de ce produit>` ou `https://<adresse IP de ce produit>`
Dans les réglages par défaut, l'adresse IP est `http://192.168.0.150/` or `https://192.168.0.150/`
Si vous ne parvenez pas à afficher la console web, reportez-vous à [4.4 Autres problèmes](#) [► 44].
3. Saisissez un nom d'utilisateur et un mot de passe.

4. Cliquez sur « OK ».
L'écran des réglages s'affiche.

Remarque

- Si vous ne parvenez pas à vous connecter, essayez l'adresse suivante.
`http://<adresse IP du produit>/index.html` ou `https://<adresse IP du produit>/index.html`

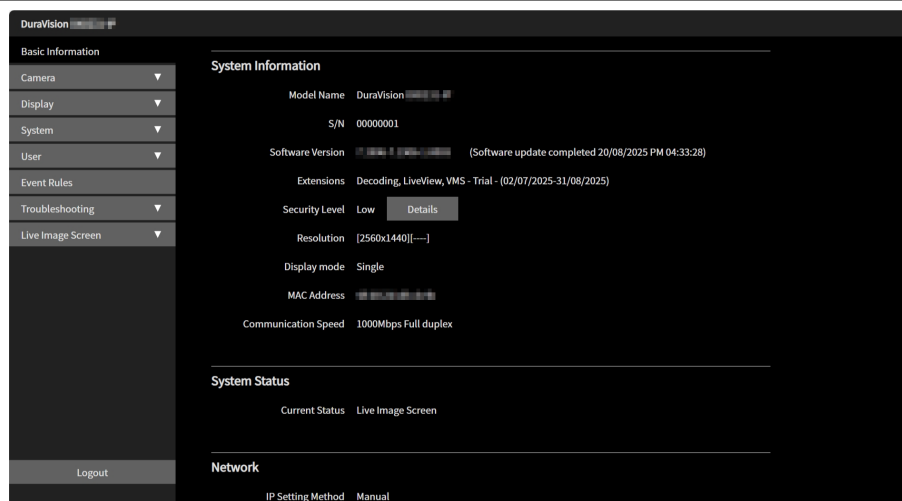

Sur la console du moniteur, le menu « Logout » dans la partie inférieure gauche de l'écran devient le menu « Return ».

2.7 Réglage de la date et de l'heure

Le réglage de la date et de l'heure dans le système évite les problèmes de communication avec les caméras.

1. Sélectionnez « System » > « Date and Time ».
2. Modifiez les éléments souhaités.
 - « Current Time » ([Current Time \[▶ 23\]](#))
 - « Date/Time Display Settings » ([Date/Time Display Settings \[▶ 24\]](#))
 - « Time Zone Settings » ([Time Zone Settings \[▶ 24\]](#))
 - « Clock Settings » ([Clock Settings \[▶ 24\]](#))
3. Cliquez sur « Apply ».

2.7.1 Current Time

Current Time

La date et l'heure du produit sont affichées.

Current Time of PC

S'affiche lorsque la console web est utilisée.

Lorsque vous cliquez sur « Sync with PC », la date et l'heure actuelles de l'ordinateur sont définies sur ce produit.

2.7.2 Date/Time Display Settings

Date Format

Réglages : « yyyy/mm/dd » / « Mmm/dd/yyyy » / « dd/Mmm/yyyy » / « mm/dd/yyyy » / « dd/mm/yyyy » / « No Date Display »

Sélectionnez le format d'affichage de la date.

Time Format

Réglages : « 24h » / « 12h »

Sélectionnez le format d'affichage de l'heure.

2.7.3 Time Zone Settings

Time Zone

Sélectionnez le fuseau horaire.

2.7.4 Clock Settings

Date and Time

Régalez l'heure.

2.8 Réglage de l'adresse IP

1. Sélectionnez « System » > « Network ».
2. Modifiez les éléments souhaités.
 - « IP Setting Method » ([IP Setting Method \[▶ 24\]](#))
 - « IP Address » ([IP Address \[▶ 24\]](#))
 - « Subnet Mask » ([Subnet Mask \[▶ 25\]](#))
 - « Gateway » ([Gateway \[▶ 25\]](#))
 - « Hostname » ([Hostname \[▶ 25\]](#))
3. Cliquez sur « Apply ».

2.8.1 Network

IP Setting Method

Réglages : « DHCP » / « Manual »

Sélectionnez la méthode de réglage de l'adresse IP.

Remarque
<ul style="list-style-type: none">• Si vous avez un serveur DHCP, sélectionnez « DHCP » et l'adresse IP sera automatiquement configurée. Étant donné que l'adresse IP configurée ne peut pas être vérifiée sur la console web, vérifiez-la depuis la console du moniteur.

IP Address

Réglages : « 0.0.0.1 » – « 255.255.255.254 »

Configurez une adresse IP qui ne soit pas déjà utilisée par un autre appareil.

Remarque

- L'adresse IP par défaut est « 192.168.0.150 ». Lors de l'installation de plusieurs unités de ce produit, configurez des adresses IP uniques.
Pour plus d'informations sur la vérification des doublons, reportez-vous à [4.6 Vérification des adresses IP en double](#) [▶ 45].

Subnet Mask

Réglages : « 0.0.0.1 » à « 255.255.255.254 »

Configurez le masque de sous-réseau.

Gateway

Réglages : « 0.0.0.1 » à « 255.255.255.254 »

Configurez la passerelle par défaut.

Si votre environnement réseau ne comprend pas de passerelle, vous n'avez pas besoin de configurer « Gateway ». Laissez le réglage par défaut ou laissez le champ vide.

Hostname

Réglages : Caractères alphanumériques et tirets (jusqu'à 63 caractères)

Si « IP Setting Method » est réglé sur « DHCP », saisissez le nom d'hôte à enregistrer sur le serveur DHCP. Le réglage par défaut est « Nom du produit - Adresse MAC ».

L'enregistrement automatique auprès du DNS dépend des paramètres du serveur DHCP/DNS.

2.9 Configuration de la langue

1. Sélectionnez « System » > « Language ».
2. Modifiez les éléments souhaités.
 - « Language » ([Language](#) [▶ 25])
 - « Keyboard Layout » ([Keyboard Layout](#) [▶ 25])
3. Cliquez sur « Apply ».

Language

Réglages : « 日本語 » / « English » / « Deutsch »

Sélectionnez la langue.

Keyboard Layout

Réglages : « Japanese » / « English(US) » / « English(UK) » / « German »

Sélectionnez la disposition du clavier.

2.10 Enregistrer une caméra en utilisant Auto Discovery (détection automatique)

Les caméras connectées au réseau peuvent être automatiquement détectées et enregistrées.

Attention

- Les caméras et encodeurs vidéo suivants doivent être enregistrés manuellement (reportez-vous à [3.4 Enregistrer une caméra manuellement \[► 30\]](#)).
 - Caméras qui ne peuvent pas être détectées automatiquement
 - Les caméras sur différents sous-réseaux ne peuvent pas être détectées automatiquement.
 - Certaines caméras peuvent être configurées pour refuser la détection automatique ou permettre la détection automatique uniquement pour une durée déterminée après leur mise sous tension.
 - Caméras fisheye/panoramiques avec plusieurs flux vidéo
 - Encodeur vidéo avec plusieurs caméras connectées

1. Sélectionnez « Camera » > « Camera Registration ».

2. Cliquez sur « Camera Auto Discovery ».

3. Modifiez les éléments souhaités.

- « Protocol » ([Protocol \[► 26\]](#))
- « User Name » ([User Name \[► 26\]](#))
- « Password » ([Password \[► 27\]](#))

4. Cliquez sur « OK ».

Une liste des caméras détectées s'affiche.

La détection automatique d'une caméra dépend de la caméra et du réseau. Les caméras qui n'apparaissent pas dans la liste doivent être enregistrées manuellement.

5. Repérez la caméra à enregistrer, puis sélectionnez « Add ».

6. Cliquez sur « Apply ».

7. Cliquez sur « OK » dans la boîte de dialogue pour confirmer.

L'image de la caméra s'affiche sur l'écran en direct.

Si une erreur de communication s'affiche, reportez-vous à [4.2 Problèmes d'enregistrement de la caméra \[► 40\]](#).

Si la vidéo ne s'affiche pas correctement, reportez-vous à [4.3 Problèmes liés à la vidéo \[► 41\]](#).

Protocol

Sélectionnez le protocole de contrôle de la caméra.

- « ONVIF »^{*1}
Caméras compatibles ONVIF Profile S
- « AXIS »
Caméras Axis (VAPIX®)
- « Panasonic/i-PRO »
Caméras Panasonic/i-Pro

*1 Lorsque « Protocol » est configuré sur « ONVIF », le « Media Type » sélectionné est « Media1 ».

User Name

Saisissez le nom d'utilisateur de la caméra. Un utilisateur disposant de droits administrateur est requis.

Password

Saisissez le mot de passe de la caméra.

2.11 Préparation de la télécommande

Remarque

- La télécommande est un accessoire optionnel vendu séparément.

Comment insérer et retirer les piles

1. Tournez la partie inférieure de la télécommande vers le haut et faites-la glisser dans le sens de la flèche pour retirer le couvercle.
2. Insérez les piles (2 piles de taille AAA) en respectant les pôles « + (positif) » et « - (négatif) » indiqués sur la télécommande.
3. Remettez le couvercle en place.

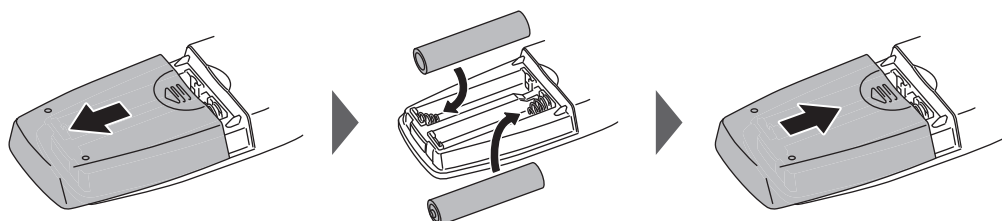

* Pour retirer les piles, retirez-les à l'étape 2.

3 Autres réglages

3.1 Mise à jour du logiciel

Utilisez la console web pour effectuer les actions suivantes.

Vous pouvez effectuer une mise à niveau de la version du logiciel. Veuillez télécharger au préalable le fichier de mise à jour sur le site Web (www.eizoglobal.com). Pour un fonctionnement stable du système, il est recommandé d'utiliser la dernière version du logiciel. Il n'est pas possible de revenir à une version antérieure.

1. Sélectionnez « System » > « Maintenance ».
2. Cliquez sur « Software Update » > « File » > « Browse ».
3. Sélectionnez le fichier logiciel (extension : duraup4).
4. Cliquez sur « Start ».
5. Cliquez sur « OK » dans la boîte de dialogue de confirmation.

Le processus commence.

Pendant le traitement, le témoin de fonctionnement clignote en rouge. Ne mettez pas l'appareil hors tension. La mise à jour du logiciel prend environ 5 minutes.

3.2 Enregistrement d'une licence

Effectuez cette opération sur la console web.

1. Sélectionnez « System » > « Maintenance ».
2. Cliquez sur « License Activation » > « Extensions » > « Activate ».
3. Cliquez sur « Browse » et sélectionnez le fichier de licence (extension : duralic).
4. Cliquez sur « OK ».

La mise à jour démarre.

Fermez le navigateur et attendez 2 minutes avant de relancer le logiciel.

Attention
<ul style="list-style-type: none">• Si vous sélectionnez « Deactivate », toutes les licences enregistrées supplémentaires seront supprimées.

3.3 Enregistrer et charger les réglages sur d'autres produits

Cette opération est effectuée dans la console web.

Vous pouvez enregistrer les réglages d'un produit configuré et les charger sur d'autres produits du réseau. Cela permet de réduire les efforts liés au réglage individuel de chaque appareil.

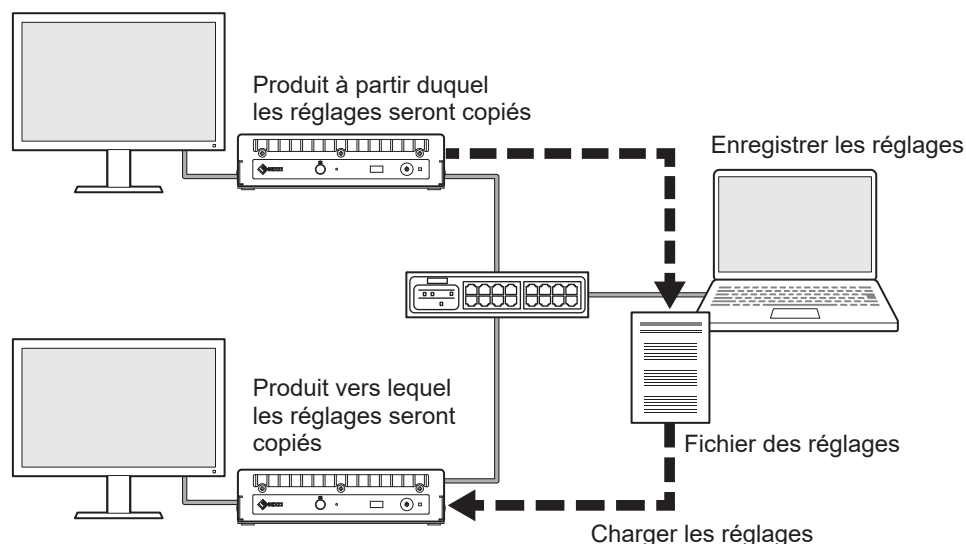

Attention

- Veuillez définir à l'avance une adresse IP unique pour chaque produit. En cas d'adresses IP en double, la console web ne peut pas être affichée.

1. Accédez à la console web du produit dont vous souhaitez copier les réglages.
Adresse : <http://<adresse IP du produit source>/> ou <https://<adresse IP du produit source>/>
2. Sélectionnez « System » > « Maintenance ».
3. Cliquez sur « Save » sous « Settings Data Migration » > « Settings Data ».
4. Dans la boîte de dialogue « Settings Data Migration », entrez un Password à définir pour le fichier.
5. Cliquez sur « OK ».
6. Indiquez où enregistrer le fichier.
Le fichier des réglages sera enregistré.
7. Accédez à la console web du produit vers lequel vous souhaitez copier les réglages.
Adresse : <http://<adresse IP du produit de destination>/> ou <https://<adresse IP du produit de destination>/>
8. Sélectionnez « System » > « Maintenance ».
9. Cliquez sur « Load » sous « Settings Data Migration » > « Settings Data ».
10. Sélectionnez le fichier des réglages et saisissez le mot de passe que vous avez défini.
Ne cochez pas « Include network settings ».
11. Cliquez sur « OK ».
12. Cliquez sur « OK » dans la boîte de dialogue de confirmation.
Le processus va commencer.
Fermez le navigateur et accédez-y à nouveau au bout de 2 minutes.

3.4 Enregistrer une caméra manuellement

Les caméras et encodeurs vidéo suivants doivent être enregistrés manuellement.

- Caméras non détectées automatiquement
- Caméras fisheye/panoramiques avec plusieurs flux d'images différents
 - Enregistrez plusieurs caméras fisheye/panoramiques avec la même adresse IP et choisissez le flux à afficher.
- Encodeur vidéo avec plusieurs caméras connectées
 - Enregistrez plusieurs encodeurs vidéo avec la même adresse IP et choisissez les flux à afficher. Pour les encodeurs vidéo Panasonic/i-PRO prenant en charge plusieurs canaux, spécifiez la caméra à afficher dans « Channel ».

Attention

- La caméra doit être connectée au réseau même si vous l'enregistrez manuellement.

1. Sélectionnez « Camera » > « Camera Registration ».
2. Vérifiez le numéro de la position à enregistrer, puis cliquez sur l'icône Modifier ()
3. Modifiez les éléments souhaités.
Les éléments affichés varient en fonction du protocole. Sélectionnez d'abord « Protocol » (reportez-vous à [Protocol \[▶ 30\]](#)).
 - Éléments courants ([Éléments courants \[▶ 30\]](#))
 - « ONVIF » ([ONVIF \[▶ 31\]](#))
 - « AXIS » ([AXIS \[▶ 32\]](#))
 - « Panasonic/i-PRO » ([Panasonic/i-PRO \[▶ 33\]](#))
 - « EIZO Streaming Gateway » ([EIZO Streaming Gateway \[▶ 34\]](#))
 - « DirectUri » ([DirectUri \[▶ 36\]](#))
 - « SRT » ([SRT \[▶ 37\]](#))
 - « Still Image File » ([Still Image File \[▶ 37\]](#))
 - « Qognify » ([Qognify \[▶ 37\]](#))
4. Cliquez sur « OK ».
5. Cliquez sur « Apply ».
L'image de la caméra s'affiche sur l'écran en direct.
Si une erreur de communication s'affiche, reportez-vous à [4.2 Problèmes d'enregistrement de la caméra \[▶ 40\]](#).
Si la vidéo ne s'affiche pas correctement, reportez-vous à [4.3 Problèmes liés à la vidéo \[▶ 41\]](#).

3.4.1 Éléments courants

Protocol

Réglages : « ONVIF » / « AXIS » / « Panasonic/i-PRO » / « EIZO Streaming Gateway » / « DirectUri » / « SRT »^{*1} / « Still Image File » / « Qognify »^{*1}

^{*1} Cette option peut être sélectionnée lorsque la licence de fonctionnalité étendue correspondante est enregistrée pour ce produit.

Sélectionnez le protocole de contrôle de la caméra.

- « ONVIF »
Caméras compatibles ONVIF Profile S
- « AXIS »
Caméras Axis (VAPIX)

- « Panasonic/i-PRO »
Caméras Panasonic/i-PRO
- « EIZO Streaming Gateway »
Sélectionnez cette option si vous souhaitez connecter un produit sur lequel la fonctionnalité Streaming Gateway est activée.
- « DirectUri »
Sélectionnez cette option pour vous connecter à un URI de flux RTSP (URI commençant par rtsp://) ou un URI de flux RTP (URI commençant par rtp://).
- « SRT »
Sélectionnez cette option pour vous connecter à un URI de flux SRT.
- « Still Image File »
Choisissez cette option pour sélectionner une image fixe chargée.
- « Qognify »
Sélectionnez cette option lors de la connexion à un VMS Qognify.

Camera Name

Réglages : Tous caractères (jusqu'à 100 caractères)

Saisissez le nom de la caméra. Pour saisir des caractères autres que des caractères alphanumériques et des symboles, utilisez la console web. Si vous souhaitez insérer un saut de ligne dans le nom de la caméra, saisissez \n à l'endroit où vous souhaitez insérer le saut de ligne.

Renseignez les champs « IP Address », « Port », « Username », « Password » et cliquez sur « Obtain Camera Name » pour récupérer le nom de la caméra.

3.4.2 ONVIF

IP Address

Réglages : "0.0.0.1" – "255.255.255.254"

Saisissez l'adresse IP de la caméra.

Cliquez sur « Ping » pour effectuer un test de connexion sur la caméra.

Port

Réglages : "1" – "65535"

Saisissez le numéro de port de la caméra.

Les numéros de port types sont « 80 » (« 443 » si le protocole SSL est activé).

SSL

Permet de configurer les réglages de sécurité.

La caméra doit disposer d'un certificat de serveur configuré.

Les communications via HTTP n'étant pas chiffrées, il existe un risque que les données soient interceptées par un tiers. Pour garantir la sécurité des communications, il est recommandé d'utiliser le protocole SSL (HTTPS).

Certificate Validation

Effectue la validation du certificat lors de la communication SSL.

Le certificat racine de la caméra doit être enregistré dans « Certificate » > « Root Certificate ».

Username

Réglages : Caractères alphanumériques et symboles (jusqu'à 32 caractères)

Saisissez le nom d'utilisateur de la caméra. Un utilisateur disposant de droits administrateur est requis.

Password

Réglages : Caractères alphanumériques et symboles (jusqu'à 32 caractères)

Saisissez le mot de passe de la caméra.

Media Type

Réglages : « Media1 » / « Media2 »

Sélectionnez le type de média.

- « Media1 » (réglage par défaut)
Sélectionnez cette option pour vous connecter aux flux H.264 et MJPEG.
- « Media2 »
Sélectionnez cette option pour vous connecter aux flux H.265 et H.264. La caméra doit être compatible avec ONVIF Profile S et ONVIF Profile T.

Media Profile

Réglages : En fonction de la caméra

Indiquez le flux auquel vous connecter en sélectionnant un profil de média. Cliquez sur « Obtain Profile » pour obtenir une liste des profils de la caméra.

Transmission Mode

Réglages : « Unicast » / « Multicast »

Sélectionnez le mode de transmission

Comm. Method

Réglages : « RTP over UDP » / « RTP over RTSP »

Sélectionnez la méthode de communication pour les images vidéo de la caméra.

3.4.3 AXIS

IP Address

Réglages : "0.0.0.1" – "255.255.255.254"

Saisissez l'adresse IP de la caméra.

Cliquez sur « Ping » pour effectuer un test de connexion sur la caméra.

Port

Réglages : "1" – "65535"

Saisissez le numéro de port de la caméra.

Les numéros de port types sont « 80 » (« 443 » si le protocole SSL est activé).

SSL

Permet de configurer les réglages de sécurité.

La caméra doit disposer d'un certificat de serveur configuré.

Les communications via HTTP n'étant pas chiffrées, il existe un risque que les données soient interceptées par un tiers. Pour garantir la sécurité des communications, il est recommandé d'utiliser le protocole SSL (HTTPS).

Certificate Validation

Effectue la validation du certificat lors de la communication SSL.

Le certificat racine de la caméra doit être enregistré dans « Certificate » > « Root Certificate ».

Username

Réglages : Caractères alphanumériques et symboles (jusqu'à 32 caractères)

Saisissez le nom d'utilisateur de la caméra. Un utilisateur disposant de droits administrateur est requis.

Password

Réglages : Caractères alphanumériques et symboles (jusqu'à 32 caractères)

Saisissez le mot de passe de la caméra.

Video Stream

Réglages : En fonction de la caméra

Sélectionnez la zone de visualisation du flux. Cliquez sur « Obtain Stream » pour obtenir une liste des zones de visualisation de la caméra.

La zone de visualisation est utilisée pour diffuser une partie de l'image entière. Reportez-vous au manuel d'utilisation de la caméra pour plus d'informations.

Stream Profile

Réglages : En fonction de la caméra

Spécifiez le flux auquel vous souhaitez vous connecter en sélectionnant un profil de flux. Cliquez sur « Obtain Profile » pour obtenir une liste des profils de la caméra.

Si aucun profil n'est enregistré sur la caméra, ce produit enregistre automatiquement le profil « EIZO_Profile » sur la caméra.

Transmission Mode

Réglages : « Unicast » / « Multicast »

Sélectionnez le mode de transmission

Comm. Method

Réglages : « RTP over UDP » / « RTP over RTSP »

Sélectionnez la méthode de communication pour les images vidéo de la caméra.

3.4.4 Panasonic/i-PRO

Le mode Unicast/Multicast ne peut pas être configuré à partir de ce produit. Modifiez le mode de transmission sur la caméra.

IP Address

Réglages : "0.0.0.1" – "255.255.255.254"

Saisissez l'adresse IP de la caméra.

Cliquez sur « Ping » pour effectuer un test de connexion sur la caméra.

Port

Réglages : "1" – "65535"

Saisissez le numéro de port de la caméra.

Les numéros de port types sont « 80 » (« 443 » si le protocole SSL est activé).

SSL

Permet de configurer les réglages de sécurité.

La caméra doit disposer d'un certificat de serveur configuré.

Les communications via HTTP n'étant pas chiffrées, il existe un risque que les données soient interceptées par un tiers. Pour garantir la sécurité des communications, il est recommandé d'utiliser le protocole SSL (HTTPS).

Certificate Validation

Effectue la validation du certificat lors de la communication SSL.

Le certificat racine de la caméra doit être enregistré dans « Certificate » > « Root Certificate ».

Username

Réglages : Caractères alphanumériques et symboles (jusqu'à 32 caractères)

Saisissez le nom d'utilisateur de la caméra. Un utilisateur disposant de droits administrateur est requis.

Password

Réglages : Caractères alphanumériques et symboles (jusqu'à 32 caractères)

Saisissez le mot de passe de la caméra.

Stream

Réglages : « 1 » / « 2 » / « 3 » / « 4 »

Sélectionnez le flux auquel vous souhaitez vous connecter.

Channel

Réglages : « 1 » / « 2 » / « 3 » / « 4 »

Sélectionnez un canal de flux

Comm. Method

Réglages : « RTP over UDP » / « RTP over RTSP »

Sélectionnez la méthode de communication pour les images vidéo de la caméra.

3.4.5 EIZO Streaming Gateway

IP Address

Réglages : « 0.0.0.1 » – « 255.255.255.254 »

Saisissez l'adresse IP de la passerelle de streaming.

Cliquez sur « Ping » pour effectuer un test de connexion.

Port

Réglages : « 1 » – « 65535 »

Saisissez le numéro de port de la passerelle de streaming.

Si « Protocol » est réglé sur « EIZO Streaming Gateway », saisissez le port d'accès du serveur web de la passerelle de streaming (par défaut : « 80 » ou « 443 » si le protocole SSL est activé).

SSL

Garantit une communication sécurisée.

Un certificat de serveur doit être configuré sur la passerelle de streaming.

Les communications via HTTP n'étant pas chiffrées, il existe un risque que les données soient interceptées par un tiers. Pour garantir la sécurité des communications, il est recommandé d'utiliser le protocole SSL (HTTPS).

Certificate Validation

Effectue la validation du certificat lors de la communication SSL.

Le certificat racine de la passerelle de streaming doit être enregistré dans « Certificate » > « Root Certificate ».

Username

Réglages : Caractères alphanumériques et symboles (jusqu'à 32 caractères)

Saisissez le nom d'utilisateur de la passerelle de streaming. L'utilisateur doit disposer des droits administrateur.

Password

Réglages : Caractères alphanumériques et symboles (jusqu'à 32 caractères)

Saisissez le mot de passe de la passerelle de streaming.

Stream List

Indiquez le flux auquel vous souhaitez vous connecter. Cliquez sur le bouton « Obtain Stream List » pour obtenir une liste des flux du transmetteur.

Si « Streaming Gateway » > « Streaming settings » > « Protocol » de la source est réglé sur « RTP », vous ne pouvez pas sélectionner ce flux.

RTSP Username

Réglages : Caractères alphanumériques et symboles (jusqu'à 79 caractères)

Le nom d'utilisateur RTSP est automatiquement configuré. Il peut également être modifié.

RTSP Password

Réglages : Caractères alphanumériques et symboles (jusqu'à 79 caractères)

Le mot de passe RTSP est automatiquement configuré. Il peut également être modifié.

RTSP Comm. Method

Réglages : « RTP over RTSP »

Sélectionnez la méthode de communication pour les images vidéo de la caméra.

SRT Latency

Réglages : « 20 ms » à « 8000 ms »

Réglez la latence.

Cette option peut être sélectionnée lorsque la licence de fonctionnalité étendue correspondante est enregistrée pour ce produit.

SRT Passphrase

Réglages : Caractères alphanumériques et symboles (jusqu'à 79 caractères)

Définissez la phrase de passe.

Cette option peut être sélectionnée lorsque la licence de fonctionnalité étendue correspondante est enregistrée pour ce produit.

3.4.6 DirectUri

Remarque
<ul style="list-style-type: none">• Pour recevoir un flux MPEG2-TS avec RTP, sélectionnez « Comm. Method » ou « RTP over UDP » dans « RTP over RTSP ».• Pour recevoir un flux MPEG2-TS via UDP, vérifiez les points suivants.<ul style="list-style-type: none">– Indiquez le numéro du port (1024 à 65535) qui reçoit le flux dans « Port » et sélectionnez « MPEG2-TS over UDP » dans « Comm. Method ».– Vous devez effectuer les réglages de transmission de flux pour ce produit à partir du transmetteur à l'avance.– Pour une communication sans multidiffusion, laissez l'adresse IP vide.

IP Address

Réglages : "0.0.0.1" – "255.255.255.254"

Saisissez l'adresse IP de la caméra.

Cliquez sur « Ping » pour effectuer un test de connexion sur la caméra.

Port

Réglages : "1" – "65535"

Saisissez le numéro de port de la caméra.

Les numéros de port types sont « 554 » lorsque « Protocol » est réglé sur « DirectUri » et que « URI » est un URI de flux RTSP.

Username

Réglages : Caractères alphanumériques et symboles (jusqu'à 32 caractères)

Saisissez le nom d'utilisateur de la caméra. Un utilisateur disposant de droits administrateur est requis.

Password

Réglages : Caractères alphanumériques et symboles (jusqu'à 32 caractères)

Saisissez le mot de passe de la caméra.

URI

Réglages : Caractères alphanumériques (jusqu'à 1023 caractères)

Saisissez un URI de flux RTSP (URI commençant par rtsp://, http:// ou https://) ou un URI de flux RTP (URI commençant par rtp://).

Transmission Mode

Réglages : « Unicast » / « Multicast » / « Source-Specific Multicast »

Sélectionnez le mode de transmission

Comm. Method

Réglages : « RTP over UDP » / « RTP over RTSP » / « MPEG2-TS over UDP » / « RTSP over HTTP » / « RTSP over HTTPS »

Sélectionnez la méthode de communication pour les images vidéo de la caméra.

3.4.7 SRT**IP Address**

Réglages : "0.0.0.1" – "255.255.255.254"

Saisissez l'adresse IP de la caméra.

Cliquez sur « Ping » pour effectuer un test de connexion sur la caméra.

Port

Réglages : "1" – "65535"

Saisissez le numéro de port de la caméra.

Latency

Réglages : « 20 ms » à « 8000 ms »

Réglez la latence.

Passphrase

Réglages : Caractères alphanumériques et symboles (jusqu'à 79 caractères)

Définissez la phrase de passe.

3.4.8 Still Image File**Numéro de contenu**

Réglages : « 1 » – « 4 »

Sélectionnez une image chargée à l'aide de la fonction « Enregistrement d'une image fixe » ([3.5 Enregistrement d'images fixes](#) [▶ 38]). Un aperçu de l'image sélectionnée s'affiche.

3.4.9 Qognify**IP Address**

Réglages : "0.0.0.1" – "255.255.255.254"

Saisissez l'adresse IP de la caméra.

Cliquez sur « Ping » pour effectuer un test de connexion sur la caméra.

Port

Réglages : "1" – "65535"

Saisissez le numéro de port de la caméra.

Si « Protocol » est réglé sur « Qognify », saisissez le port d'accès au serveur du VMS Qognify (par défaut : 62000).

Username

Réglages : Caractères alphanumériques et symboles (jusqu'à 32 caractères)

Saisissez le nom d'utilisateur de la caméra. Un utilisateur disposant de droits administrateur est requis.

Password

Réglages : Caractères alphanumériques et symboles (jusqu'à 32 caractères)

Saisissez le mot de passe de la caméra.

Camera List

Cliquez sur « Obtain Camera Name » pour récupérer la liste des noms des caméras.

Comm. Method

Réglages : « RTP over RTSP »

Sélectionnez la méthode de communication pour les images vidéo de la caméra.

3.5 Enregistrement d'images fixes

[Uniquement pour la console web]

Chargez les images vers le produit. Si vous spécifiez une image chargée lors de l'enregistrement de la caméra, elle peut être affichée dans la zone d'affichage de la caméra (voir [3.4 Enregistrer une caméra manuellement \[► 30\]](#)).

1. Sélectionnez « Camera » > « Still Image Registration ».
2. Cliquez sur « Upload ».
3. Sélectionnez l'image à enregistrer, puis cliquez sur « Ouvrir ».

4 Dépannage

4.1 Problèmes d'alimentation

4.1.1 L'écran de l'image en direct ne s'affiche pas

- Le témoin de fonctionnement ne s'allume pas
 - L'alimentation est-elle correctement branchée ? Branchez l'adaptateur secteur ou le concentrateur réseau prenant en charge PoE+.
 - Les cordons d'alimentation de l'adaptateur secteur et du concentrateur réseau sont-ils correctement branchés ?
- Le témoin de fonctionnement est allumé en rouge
 - Appuyez sur le bouton d'alimentation (⏻) à l'avant du produit.
- Le témoin de fonctionnement clignote en rouge
 - Raccordé à un concentrateur réseau prenant en charge PoE, mais l'alimentation est insuffisante. Connectez-vous à un réseau prenant en charge PoE+ ou à un adaptateur secteur (vendu séparément).
- Le témoin de fonctionnement est allumé en bleu
 - Vérifiez que le produit est bien raccordé au moniteur à l'aide d'un câble HDMI. Raccordez-vous au port HDMI 1 au lieu de HDMI 2.
 - Débranchez le câble HDMI et raccordez-le à nouveau.
 - Vérifiez que le signal d'entrée du moniteur est réglé sur HDMI. Vérifiez que les réglages du moniteur sont corrects. Pour plus d'informations, reportez-vous au manuel d'utilisation du moniteur.

4.1.2 Après une coupure de courant, l'image de la caméra ne s'affiche plus

- Si le code d'erreur « E**-** » s'affiche, reportez-vous à [4.3 Problèmes liés à la vidéo \[▶ 41\]](#).
- Relancez le flux de la caméra.
 - Depuis la console du moniteur, cliquez sur l'icône de réglage (⚙️) avec la souris pour afficher l'écran des réglages, puis sélectionnez « Return » pour revenir à l'écran de l'image en direct.
 - Depuis la console web, sélectionnez « Live Image Screen » > « Stream Refresh » > « Stream Refresh » > « Execute ».
- Selon la caméra, les réglages peuvent être réinitialisés lorsque l'appareil est mis hors tension et remis sous tension. Vérifiez que les réglages de la caméra sont corrects (reportez-vous à [2.2 Réglage des caméras \[▶ 14\]](#)).

4.1.3 Redémarrage soudainement

- Lorsque la température à l'intérieur du produit devient élevée, il est possible que ce produit redémarre à plusieurs reprises. Vérifiez la température autour de ce produit. La température interne peut devenir élevée lorsque le produit est utilisé dans un espace étroit ou mal aéré ou lorsque le produit est utilisé alors qu'un objet est placé dessus.

4.2 Problèmes d'enregistrement de la caméra

4.2.1 La caméra n'est pas détectée automatiquement

- La détection automatique d'une caméra dépend de la caméra et du réseau. Les caméras qui n'apparaissent pas dans la liste doivent être enregistrées manuellement (reportez-vous à [3.4 Enregistrer une caméra manuellement \[▶ 30\]](#)).

4.2.2 Une erreur de communication apparaît lorsque je clique sur « Apply » avec la détection automatique

La détection automatique détecte également les caméras qui n'ont pas d'adresse IP, de nom d'utilisateur ou de mot de passe configuré. Pour pouvoir être enregistrée, la caméra doit être correctement configurée.

- Assurez-vous que vous pouvez vous connecter à la caméra (reportez-vous à [4.5 Vérifier la connexion à caméra avec la fonction Ping \[▶ 45\]](#)).
- Vérifiez qu'un mot de passe est défini sur la caméra (reportez-vous à [2.2 Réglage des caméras \[▶ 14\]](#)).
- Assurez-vous que l'utilisateur saisi dispose des droits administrateur.
- Si des noms d'utilisateur et des mots de passe différents sont définis pour chaque caméra, vérifiez le numéro de la position où l'erreur s'affiche, cliquez sur l'icône Modifier () et saisissez à nouveau le nom d'utilisateur et le mot de passe.

4.2.3 Une erreur de communication apparaît lorsque vous cliquez sur « Apply » lors de l'enregistrement manuel

- Assurez-vous de pouvoir vous connecter à la caméra (reportez-vous à [4.5 Vérifier la connexion à caméra avec la fonction Ping \[▶ 45\]](#)).
- Vérifiez qu'un mot de passe est défini pour la caméra (reportez-vous à [2.2 Réglage des caméras \[▶ 14\]](#)).
- Assurez-vous que compte utilisateur que vous avez saisi dispose de droits administrateur.
- Assurez-vous que l'adresse IP, le port (généralement « 80 » ou « 443 » si le SSL est activé), le nom d'utilisateur et le mot de passe de la caméra sont corrects.
- Selon la caméra, il existe des réglages pour désactiver le profil ONVIF, ainsi que des réglages pour le port, l'utilisateur et le mot de passe concernés. Vérifiez s'il existe des réglages liés au profil ONVIF sur la caméra.
- Les caméras non vérifiées par EIZO peuvent ne pas être compatibles avec ce produit. Essayez d'enregistrer les caméras avec le protocole « DirectUri ». Pour savoir quel URI de flux RTSP (URI commençant par rtsp://) vous devez saisir dans le champ URI, reportez-vous au Manuel d'utilisation de la caméra ou contactez le fabricant. Lors d'une connexion via le protocole « DirectUri », il est possible d'afficher la vidéo, mais le contrôle PTZ et les modifications des réglages de la caméra ne sont pas disponibles.

4.3 Problèmes liés à la vidéo

4.3.1 Le message d'erreur « E**-** » s'affiche

Si le problème n'est pas résolu, reportez-vous à [L'image ne s'affiche pas correctement \[► 43\]](#).

- E01-**
 - Vérifiez si les réglages de diffusion de la caméra sont corrects (reportez-vous à [2.2 Réglage des caméras \[► 14\]](#)).
 - Il est possible que la caméra ne fonctionne pas correctement en raison de la charge élevée. Déconnectez les autres périphériques réseau accédant à la caméra ou réduisez la résolution ou la vitesse de transmission de la caméra.
 - Si la caméra est connectée à un autre sous-réseau, vérifiez que les communications TCP et UDP sont autorisées sur le routeur qui connecte les sous-réseaux.
- E02-**
 - E02-02
 - L'authentification a échoué. Assurez-vous que le nom d'utilisateur et le mot de passe de la caméra sont corrects.
 - E02-03
 - La diffusion s'est arrêtée. Si l'erreur est due à la mise hors tension ou à la déconnexion de la caméra, l'erreur devient E02-04.
 - Si la caméra est connectée à un autre sous-réseau, vérifiez que les communications TCP et UDP sont autorisées sur le routeur qui connecte les sous-réseaux.
 - E02-04
 - Vérifiez si la caméra est sous tension.
 - Assurez-vous de pouvoir vous connecter à la caméra (reportez-vous à [4.5 Vérifier la connexion à caméra avec la fonction Ping \[► 45\]](#)).
 - Assurez-vous qu'il n'y a pas d'adresses IP dupliquées pour le produit ou la caméra (reportez-vous à [4.6 Vérification des adresses IP en double \[► 45\]](#)).
Si les adresses IP des produits sont dupliquées, l'image de la caméra sera envoyée à un seul appareil.

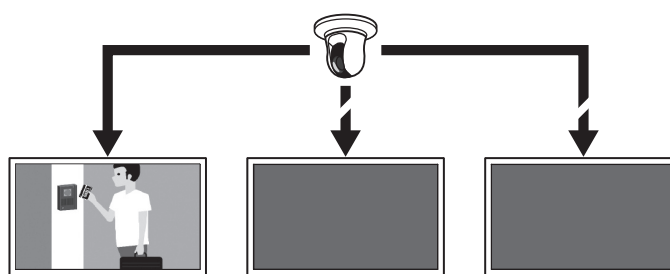

Produits avec des adresses IP en double

E02-07

- Si « Certificate Validation » est activé, assurez-vous que la date d'expiration du certificat et les autres informations sont correctes.

E03-**

- La bande passante du réseau peut être sous pression ou les performances d'affichage de ce produit peuvent être dépassées. Réduisez la résolution et/ou la vitesse de transmission de la caméra (voir [2.2 Réglage des caméras \[▶ 14\]](#)).

E04-**

- La résolution réglée peut être incompatible avec ce produit. Essayez de modifier la résolution de la caméra (reportez-vous à [2.2 Réglage des caméras \[▶ 14\]](#)).

E05-**

- Le format du flux de la caméra peut être différent de celui de ce produit. Vérifiez les réglages de la caméra et de ce produit, puis redémarrez ce produit.

E06-**

- La valeur du réglage Multicast n'est peut-être pas définie correctement. Vérifiez les réglages de la caméra.

E07-**

- Le réseau n'est peut-être pas connecté, par exemple le câble réseau n'est pas connecté à ce produit. Vérifiez la connexion réseau.

E08-**

- Aucune licence n'est disponible pour utiliser le protocole de la caméra. Vérifiez la licence.

4.3.2 L'objet en mouvement ralentit ou accélère

Si le problème n'est pas résolu, reportez-vous à [L'image ne s'affiche pas correctement \[▶ 43\]](#).

- Le flux peut contenir des trames B.
 - Sélectionnez « Live Image Screen » > « Advanced » et réglez « B frame decode buffer » sur « Enable ». Si cela ne résout pas le problème, décochez la case.
 - Sélectionnez « Live Image Screen » > « Advanced » et réglez « Skip non-reference frames » sur « Enable ». Si cela ne résout pas le problème, décochez la case.
- Si les trames B sont en cause, la désactivation des trames B sur la caméra peut également résoudre le problème.
- Les trames peuvent ne pas être émises en fonction de l'horodatage de la caméra. Sélectionnez « Live Image Screen » > « Advanced » et réglez « Sync timestamp » sur « Enable ». Si cela ne résout pas le problème, décochez la case.

4.3.3 L'image ne s'affiche pas correctement

Les images sont déformées

Les images affichées ne sont pas homogènes

Un écran noir s'affiche

Les images sont affichées ou déformées à différents moments

- Sélectionnez « Live Image Screen » > « Advanced » et réglez « Network traffic condition » sur « On ». Un cercle indiquant l'état de la communication s'affiche dans le coin supérieur droit de l'image. Si le cercle est vert, la communication est normale.



Si le cercle est jaune ou rouge, les paquets ne sont pas correctement reçus. Il y a un problème avec la caméra ou le chemin du réseau.

- Il est possible que la caméra ne fonctionne pas correctement en raison d'une charge élevée. Déconnectez les autres périphériques réseau accédant à la caméra ou réduisez la résolution ou la vitesse de transmission de la caméra.
- Vérifiez qu'il n'y a aucun problème avec le routeur, les concentrateurs ou les câbles réseau dans le chemin du réseau.

Si le cercle est gris, le flux dépasse les performances indiquées de ce produit.

- Réduisez la résolution et/ou la vitesse de transmission de la caméra.
- Assurez-vous qu'il n'existe pas d'adresses IP en double pour le produit ou la caméra (reportez-vous à [4.6 Vérification des adresses IP en double](#) [▶ 45]).
- Assurez-vous que l'utilisateur de la caméra saisi dispose des droits administrateur.
- Vérifiez que les réglages de diffusion de la caméra sont corrects (reportez-vous à [2.2 Réglage des caméras](#) [▶ 14]).
- Si le protocole est « ONVIF » « AXIS » ou « Panasonic/i-PRO » et que le mode de transmission est « Unicast », sélectionnez « RTP over RTSP » comme méthode de connexion. Étant donné que TCP est utilisé pour la diffusion, le problème peut être résolu avec le contrôle des paquets.
- Vérifiez que les concentrateurs et les câbles réseau utilisés sont adaptés à la quantité d'informations transférées. Si le mode de transmission est Unicast, la quantité d'informations transférées est égale à (vitesse de transmission de la caméra) x (nombre de connexions).
- Sélectionnez « Troubleshooting » > « Network Connection Status » et vérifiez la bande passante de communication actuelle (envoi, réception).

4.4 Autres problèmes

4.4.1 Connexion impossible

- Saisissez à nouveau le nom d'utilisateur et le mot de passe.
- Réinitialisez les informations du compte à l'aide du bouton de Réinitialisation et connectez-vous avec le compte de réglage par défaut (reportez-vous à [1.2 Commandes et fonctions](#) [▶ 9]).

4.4.2 Impossible d'afficher l'écran des réglages

- Il est nécessaire de se connecter en tant qu'utilisateur avec un niveau utilisateur « ADMIN ».
- Une souris USB est nécessaire pour effectuer les réglages. Les réglages ne peuvent pas être effectués avec la télécommande.

4.4.3 La date et l'heure configurées ne s'affichent pas correctement

- Si le système n'est pas raccordé à l'alimentation électrique pendant une semaine ou plus, la date et l'heure ne s'afficheront pas correctement. Dans ce cas, réglez à nouveau la date et l'heure (reportez-vous à [2.7 Réglage de la date et de l'heure](#) [▶ 23]).

4.4.4 Impossible d'afficher la console web dans le navigateur

- Assurez-vous qu'il n'existe pas d'adresses IP en double pour le produit (reportez-vous à [4.6 Vérification des adresses IP en double](#) [▶ 45]).
- Vérifiez que l'adresse IP de l'ordinateur est correcte (reportez-vous à [4.7 Vérification de l'adresse IP d'un ordinateur](#) [▶ 46]).

4.4.5 Échec de l'enregistrement de la licence

- Assurez-vous que la date et l'heure du système sont correctes (reportez-vous à [2.7 Réglage de la date et de l'heure](#) [▶ 23]).
- Veuillez envoyer le code d'erreur, le nom du produit, le numéro de série, la version du logiciel du produit et le fichier de licence pour lequel l'enregistrement a échoué à votre revendeur.

4.4.6 La souris / le clavier ne fonctionne pas

- Branchez le câble USB correctement.
- Débranchez le câble USB et raccordez-le à nouveau.
- Assurez-vous que la fonction de verrouillage USB n'est pas activée (reportez-vous au manuel d'utilisation pour plus de détails).

4.4.7 La position d'affichage de la caméra ne peut pas être modifiée

- Les utilisateurs ayant les droits « CAMERA CONTROL » ou « ADMIN » peuvent utiliser la caméra (reportez-vous au manuel d'utilisation pour plus de détails).
- La position d'affichage de la caméra ne peut pas être modifiée pendant l'affichage séquentiel (reportez-vous au manuel d'utilisation pour plus de détails).

4.4.8 Pas de sortie audio

- Vérifiez que le câble miniprise stéréo est correctement branché.
- Le volume du périphérique de sortie est-il réglé sur « 0 » ?
- Vérifiez les réglages de la caméra.
 - L'entrée audio est-elle correctement configurée ?

- La diffusion audio est-elle activée ?
- Avez-vous sélectionné un format de compression audio compatible avec ce produit ?

4.5 Vérifier la connexion à caméra avec la fonction Ping

Pour exécuter un ping, effectuez l'une des opérations suivantes.

- Cliquez sur « Ping » dans l'écran de modification « Camera Registration ».
- Sélectionnez « Troubleshooting » > « Connection Confirmation », puis sélectionnez la caméra et cliquez sur « ping » > « Run ».

Si la caméra ne peut pas être connectée, « Destination Host Unreachable » s'affiche. Assurez-vous que la caméra est sous tension et qu'il n'y a aucun problème avec le routeur, les concentrateurs ou les câbles réseau dans le chemin du réseau.

- Exemple de résultat d'exécution

- Caméra connectée

```
PING 192.168.0.27 (192.168.0.27) 56(84) bytes of data.
64 bytes from 192.168.0.27: icmp_seq=1 ttl=64 time=0.741 ms
64 bytes from 192.168.0.27: icmp_seq=2 ttl=64 time=0.771 ms
64 bytes from 192.168.0.27: icmp_seq=3 ttl=64 time=0.797 ms
```

- Caméra non connectée

```
PING 192.168.0.27 (192.168.0.27) 56(84) bytes of data.
From 192.168.0.150 icmp_seq=1 Destination Host Unreachable
From 192.168.0.150 icmp_seq=2 Destination Host Unreachable
From 192.168.0.150 icmp_seq=3 Destination Host Unreachable
```

4.6 Vérification des adresses IP en double

a. Sélectionnez « Troubleshooting » > « Network Connection Status » et cliquez sur « Current Status ». Si l'adresse IP de ce produit est déjà configurée sur d'autres appareils, « Unicast reply from » s'affichera pour le nombre d'unités dupliquées. Définissez des adresses IP uniques.

- Exemple de résultat d'exécution

- Pas d'adresses IP en double

```
ARPING 192.168.0.150 from 0.0.0.0 eth0
Sent 2 probes (2 broadcast(s))
Received 0 response(s)
```

- Adresses IP en double

```
ARPING 192.168.0.150 from 0.0.0.0 eth0
Unicast reply from 192.168.0.150 [00:00:00:00:00:00] *1
Sent 2 probes (2 broadcast(s))
Received 0 response(s)
```

*1 L'adresse MAC de l'appareil dont l'adresse IP est en double s'affiche.

4.7 Vérification de l'adresse IP d'un ordinateur

Sur les ordinateurs équipés de Windows, vous pouvez vérifier et modifier les réglages réseau du port LAN en suivant les étapes ci-dessous.

1. Appuyez sur « Windows + R ».
2. Saisissez `ncpa.cpl` dans la fenêtre « Exécuter » et cliquez sur « OK ».
3. Sélectionnez « Ethernet » dans la liste et double-cliquez.
S'il existe plusieurs ports LAN, « Ethernet 2 » et « Ethernet 3 » s'affichent.
4. Sélectionnez « Protocole Internet version 4 (TCP/IPv4) » et cliquez sur « Propriétés ».
5. Modifiez les réglages réseau et cliquez sur « OK ».

Pour plus de détails sur les réglages, contactez le fabricant de l'ordinateur.

Annexe

Avertissement relatif aux interférences radio

For U.S.A., Canada Only

FCC Supplier's Declaration of Conformity

We, the Responsible Party

Company: EIZO Inc.

Address: 5710 Warland Drive, Cypress, CA 90630

Phone: (562) 431-5011

declare that the product

Trade name: EIZO

Model: DuraVision DX0231-IP

is in conformity with Part 15 of the FCC Rules. Operation of this product is subject to the following two conditions: (1) this device may not cause harmful interference, and (2) this device must accept any interference received, including interference that may cause undesired operation.

WARNING!

This equipment has been tested and found to comply with the limits for a Class A digital device, pursuant to Part 15 of the FCC Rules. These limits are designed to provide reasonable protection against harmful interference when the equipment is operated in a commercial environment. This equipment generates, uses, and can radiate radio frequency energy and if not installed and used in accordance with the instruction manual, may cause harmful interference to radio communications. Operation of this equipment in a residential area is likely to cause harmful interference in which case the user will be required to correct the interference at his own expense.

Changes or modifications not expressly approved by the party responsible for compliance could void the user's authority to operate the equipment.

Note

Use the attached specified cable below or EIZO signal cable with this monitor so as to keep interference within the limits of a Class A digital device.

- AC Adapter
- Shielded Signal Cable (enclosed)

Canadian Notice

This Class A information technology equipment complies with Canadian ICES-003.

Cet équipement informatique de classe A est conforme à la norme NMB-003 du Canada.

For Europe, Australia, New Zealand, etc Only

Warning

Operation of this equipment in a residential environment could cause radio interference.

Warnung

Der Betrieb dieses Geräts in einer Wohnumgebung könnte Funkstörungen verursachen.

Avertissement

L'utilisation de cet équipement dans une zone résidentielle pourrait provoquer des interférences radio.

GARANTIE LIMITÉE

EIZO Corporation (ci-après dénommé « EIZO ») et les distributeurs autorisés par EIZO (ci-après dénommés « Distributeurs »), sous réserve et conformément aux termes de cette garantie limitée (ci-après dénommée « Garantie »), garantissent à l'acheteur initial (ci-après dénommé « Acheteur initial ») du produit spécifié dans la présente (ci-après dénommé « Produit ») acheté auprès d'EIZO ou de Distributeurs agréés EIZO, que EIZO et ses Distributeurs auront pour option de réparer ou remplacer gratuitement le Produit si l'Acheteur initial constate, pendant la Période de garantie (définie ci-dessous), qu'il y a un dysfonctionnement ou que le Produit a subi un dommage dans le cadre d'une utilisation normale du Produit conformément à la description du mode d'emploi du Produit (ci-après dénommé « Manuel d'utilisation »).

La période de cette Garantie est de deux (2) ans à partir de la date d'achat du Produit (ci-après dénommée « Période de Garantie »).

EIZO et ses Distributeurs déclinent toute responsabilité ou obligation concernant ce Produit face à l'Acheteur initial ou à toute autre personne à l'exception de celles stipulées dans la présente Garantie.

EIZO et ses Distributeurs cesseront de détenir ou conserver toutes les pièces (en excluant les pièces de conception) du produit à l'expiration de cinq (5) années après que la production du Produit se soit arrêtée.

Lors d'une réparation du Produit, EIZO et les Distributeurs utiliseront des pièces de rechange conformes à nos normes QC. Si l'unité ne peut pas être réparée en raison de son état ou de la rupture de stock d'une pièce adéquate, EIZO et ses Distributeurs peuvent proposer le remplacement par un produit aux performances équivalentes au lieu de le réparer.

La Garantie est valable uniquement dans les pays ou les territoires où se trouvent les Distributeurs. La Garantie ne limite aucun des droits reconnus par la loi à l'Acheteur initial.

Nonobstant toute autre clause de cette Garantie, EIZO et ses Distributeurs n'auront d'obligation dans le cadre de cette Garantie pour aucun des cas énumérés ci-dessous :

1. Tout défaut du Produit résultant de dommages occasionnés à cause de poussière incrustée ou lors du transport, d'une modification, d'une altération, d'un abus, d'une mauvaise utilisation, d'un accident, d'une installation incorrecte, d'un désastre, de la poussière incrustée, d'un entretien et/ou d'une réparation incorrects effectués par une personne autre que EIZO ou ses Distributeurs ;
2. Toute incompatibilité du Produit résultant d'améliorations techniques et/ou réglementations possibles ;
3. Toute détérioration du capteur, y compris la valeur de mesure du capteur ;
4. Tout défaut du Produit causé par des appareils externes ;
5. Tout défaut du Produit causé par l'utilisation dans des conditions environnementales autres que celles indiquées par EIZO et ses distributeurs ;

6. Toute détérioration des fixations du Produit (par ex. câbles, Manuel d'utilisation, CD-ROM, etc.) ;
7. Toute détérioration des consommables, et/ou accessoires du Produit (par ex. piles, télécommande, crayon tactile, etc.) ;
8. Toute déformation, décoloration et/ou déformation de l'extérieur du Produit ;
9. Tout défaut du Produit causé par le placement dans un endroit où il pourrait être affecté par de fortes vibrations ou chocs ;
10. Toute détérioration ou dysfonctionnement du ventilateur de refroidissement causé par de la poussière incrustée.

Pour bénéficier d'un service dans le cadre de cette Garantie, l'Acheteur initial doit renvoyer le Produit port payé, dans son emballage d'origine ou tout autre emballage approprié offrant un degré de protection équivalent, au Distributeur local, et assumera la responsabilité des dommages et/ou perte possibles lors du transport. L'Acheteur initial doit présenter une preuve d'achat du Produit comprenant sa date d'achat pour bénéficier de ce service dans le cadre de la Garantie.

La Période de garantie pour tout Produit remplacé et/ou réparé dans le cadre de cette Garantie expirera à la fin de la Période de garantie initiale.

EIZO OU SES DISTRIBUTEURS NE SAURAIENT ÊTRE TENUS RESPONSABLES DES DOMMAGES OU PERTES DE DONNÉES OU D'AUTRES INFORMATIONS STOCKÉES DANS UN MÉDIA QUELCONQUE OU UNE AUTRE PARTIE DU PRODUIT RENVOYÉ À EIZO OU AUX DISTRIBUTEURS POUR RÉPARATION.

EIZO ET LES DISTRIBUTEURS DÉCLINENT TOUTE AUTRE GARANTIE, EXPLICITE OU IMPLICITE, CONCERNANT LE PRODUIT, Y COMPRIS ET SANS S'Y LIMITER, SA QUALITÉ, SES PERFORMANCES, SA QUALITÉ MARCHANDE OU SON ADAPTATION À UN USAGE PARTICULIER.

EN AUCUN CAS, EIZO OU SES DISTRIBUTEURS NE SERONT RESPONSABLES DES DOMMAGES FORTUITS, INDIRECTS, SPÉCIAUX, INDUITS, OU DE TOUT AUTRE DOMMAGE QUEL QU'IL SOIT (Y COMPRIS, SANS LIMITATION, LES DOMMAGES RÉSULTANT D'UNE PERTE DE PROFIT, D'UNE INTERRUPTION D'ACTIVITÉS, D'UNE PERTE DE DONNÉES COMMERCIALES, OU DE TOUT AUTRE MANQUE À GAGNER) RÉSULTANT DE L'UTILISATION OU DE L'INCAPACITÉ D'UTILISER LE PRODUIT OU AYANT UN RAPPORT QUELCONQUE AVEC LE PRODUIT, QUE CE SOIT SUR LA BASE D'UN CONTRAT, D'UN TORT, D'UNE NÉGLIGENCE, D'UNE RESPONSABILITÉ STRICTE OU AUTRE, MÊME SI EIZO OU SES DISTRIBUTEURS ONT ÉTÉ AVERTIS DE LA POSSIBILITÉ DE TELS DOMMAGES.

CETTE LIMITATION INCLUT AUSSI TOUTE RESPONSABILITÉ QUI POURRAIT ÊTRE SOULEVÉE LORS DES RÉCLAMATIONS D'UN TIERS CONTRE L'ACHETEUR INITIAL. L'ESSENCE DE CETTE CLAUSE EST DE LIMITER LA RESPONSABILITÉ POTENTIELLE DE EIZO ET DE SES DISTRIBUTEURS RÉSULTANT DE CETTE GARANTIE LIMITÉE ET/OU DES VENTES.

