



Einrichtungshandbuch

DuraVision® DX0211-IP

IP-Decodierungsbox

Software Version 5.3

Deutsch







Wichtig

Lesen Sie dieses „Einrichtungshandbuch“, das „Installationshandbuch“ sowie die „Anleitung“ aufmerksam durch, um sich mit dem sicheren und effizienten Gebrauch vertraut zu machen. Bewahren Sie dieses Handbuch zum späteren Nachschlagen auf.

-
- Besuchen Sie unsere Website für die neusten Informationen über unser Zubehör, einschließlich des „Einrichtungshandbuch“ : www.eizoglobal.com
-

SICHERHEITSSYMBOLLE

In diesem Handbuch und für dieses Produkt werden die unten aufgeführten Sicherheitssymbole verwendet. Sie geben Hinweise auf äußerst wichtige Informationen. Bitte lesen Sie diese Informationen sorgfältig durch.

| | | | |
|---|---|---|---|
|  | <p>VORSICHT</p> <p>Die Nichtbefolgung von unter VORSICHT angegebenen Anweisungen kann schwere Verletzungen oder sogar lebensbedrohende Situationen zur Folge haben.</p> |  | <p>ACHTUNG</p> <p>Die Nichtbeachtung unter ACHTUNG angegebener Informationen kann mittelschwere Verletzungen und/oder Schäden oder Veränderungen des Produkts zur Folge haben.</p> |
|  | <p>Weist auf einen Hinweis VORSICHT oder ACHTUNG hin. Beispiel: Das Symbol  steht für die Gefahr eines „Stromschlags“.</p> | | |
|  | <p>Weist auf eine unerlaubte Vorgehensweise hin. Beispiel: Das Symbol  bedeutet „Nicht auseinander nehmen“.</p> | | |

Zugehörige Handbücher

| | |
|---|--|
| <p>Einrichtungshandbuch (das vorliegende Handbuch)</p> | <p>Beschreibt Vorsichtsmaßnahmen und Verfahren zum Anschluss von Netzwerkkameras und zur Anzeige von Kamerabildern auf dem Monitor. (Installations- und Initialisierungsanleitung)</p> |
| <p>Installationshandbuch^{*1}</p> | <p>Beschreibt die Registrierung von Netzwerkkameras, Funktionseinstellungen und Systemeinstellungen. (Hinweise zu den Detaileinstellungen)</p> |
| <p>Anleitung^{*1}</p> | <p>Beschreibt die Bedienung der Livebild-Bildschirmen usw. (Bedienungshinweise)</p> |

*1 Die Anleitung und das Installationshandbuch für die neueste verwendete Softwareversion finden Sie auf unserer Website. Wählen Sie „Manuals (Anleitungen)“ unter „Support“, geben Sie „DX0211-IP“ in das Suchfeld „Enter model name (Modellbezeichnung eingeben)“ ein und klicken Sie auf „Search (Suche)“.
www.eizoglobal.com
 Erfordert die Installation von Adobe® Acrobat® Reader®.

Die Produktspezifikationen variieren möglicherweise in den einzelnen Absatzgebieten. Überprüfen Sie, ob die Spezifikationen im Handbuch in der Sprache des Absatzgebietes geschrieben sind.

Kein Teil dieses Handbuchs darf ohne die vorherige schriftliche Zustimmung von EIZO Corporation in irgendeiner Form oder mit irgendwelchen Mitteln – elektronisch, mechanisch oder auf andere Weise – reproduziert, in einem Suchsystem gespeichert oder übertragen werden.
 EIZO Corporation ist in keiner Weise verpflichtet, zur Verfügung gestelltes Material oder Informationen vertraulich zu behandeln, es sei denn, es wurden mit EIZO Corporation beim Empfang der Informationen entsprechende Abmachungen getroffen. Trotz größter Sorgfalt, um sicherzustellen, dass dieses Handbuch aktuelle Informationen enthält, können EIZO-Produktspezifikationen ohne vorherige Ankündigung geändert werden.

VORSICHTSMASSNAHMEN

WICHTIG

Zur Gewährleistung der persönlichen Sicherheit und der ordnungsgemäßen Wartung lesen Sie diesen Abschnitt und die Warnhinweise auf dem Produkt sorgfältig durch.

Stelle der Warnungshinweise

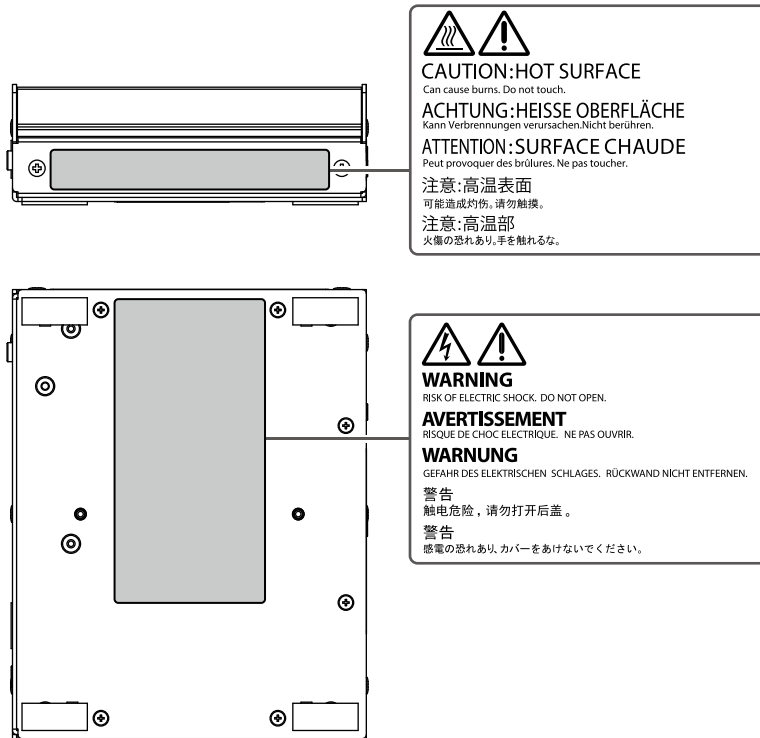

VORSICHT

Wenn das Gerät Rauch entwickelt, verbrannt riecht oder merkwürdige Geräusche produziert, ziehen Sie sofort alle Netzkabel ab, und bitten Sie Ihren lokalen EIZO-Handelsvertreter um Rat.

Der Versuch, mit einem fehlerhaften Gerät zu arbeiten, kann Feuer, einen elektrischen Schlag oder eine Beschädigung des Geräts verursachen.

Zerlegen Sie das Gerät nicht und modifizieren sie es nicht.

Das Berühren der internen Komponenten kann zu einem elektrischen Schlag oder Verbrennungen führen, da dieses Produkt interne Komponenten enthält, die möglicherweise hohe Spannung oder hohe Temperaturen haben. Zudem kann das Modifizieren des Produkts zu einem Feuer oder einem elektrischen Schlag führen.



Überlassen Sie die Wartung qualifiziertem Servicepersonal.

Führen Sie Wartungsarbeiten an diesem Produkt nicht selbst durch, da das Öffnen oder Entfernen von Abdeckungen möglicherweise Feuer, einen Stromschlag oder Schäden am Gerät verursacht.

Halten Sie Flüssigkeiten und kleine Gegenstände vom Gerät fern.

Flüssigkeiten oder kleine Gegenstände können aus Versehen durch die Lüftungsschlitze in das Gehäuse gelangen und somit Feuer, einen elektrischen Schlag oder eine Beschädigung des Geräts verursachen. Sollte ein Gegenstand oder eine Flüssigkeit in das Gehäuse gelangt sein, ist sofort das Netzkabel des Geräts abzuziehen. Lassen Sie das Gerät in diesem Fall von einem qualifizierten Servicetechniker überprüfen, bevor Sie wieder damit arbeiten



Stellen Sie das Gerät auf eine feste, stabile Fläche.

Ein an einer ungeeigneten Stelle aufgestelltes Gerät kann herunterfallen und dabei Verletzungen oder Geräteschäden verursachen. Fällt das Gerät herunter, ziehen Sie sofort das Netzkabel ab, und wenden Sie sich an Ihren lokalen EIZO-Handelsvertreter. Arbeiten Sie nicht mit einem beschädigten Gerät, da Brand- und Stromschlaggefahr besteht.

VORSICHT

Verwenden Sie das Gerät an einem geeigneten Platz.

Andernfalls könnte das Gerät beschädigt werden, und es besteht Brand- und Stromschlaggefahr.

- Verwenden Sie das Gerät nicht im Freien.
- Geben Sie das Gerät nicht als Transportgut auf (per Schiff, Flugzeug, Zug, Auto usw.), da es dort starken Vibrationen oder Stößen ausgesetzt werden kann.
- Installieren Sie es nicht in staubiger oder feuchter Umgebung.
- Nicht in Umgebungen mit korrosiven Gasen aufstellen (wie Schwefeldioxid, Schwefelwasserstoff, Stickstoffdioxid, Chlor, Ammoniak, Ozon).
- Nicht in Umgebungen aufstellen, die Staub, korrosionsfördernde Substanzen in der Luft (wie Salz und Schwefel), leitfähige Metalle usw. enthalten.
- Stellen Sie das Gerät nicht an einem Ort ab, an dem Wasser auf den Bildschirm spritzen könnte (Bad, Küche usw.).
- Stellen Sie das Gerät nicht an einem Ort auf, an dem der Bildschirm in Kontakt mit Wasserdampf kommt.
- Stellen Sie es nicht in die Nähe eines Wärme erzeugenden Geräts oder eines Luftbefeuchters.
- Stellen Sie ihn nicht an einem Platz auf, wo das Produkt direkter Sonneneinstrahlung ausgesetzt ist.
- Nicht in feuergefährlicher Umgebung aufstellen (z. B. Gas).



Zur Vermeidung von Erstickungsgefahr bewahren Sie die Kunststoffverpackungstüten außer Reichweite von Säuglingen und Kleinkindern auf.

Bei Verwendung eines Netzadapters verwenden Sie den von unserer Firma angegebenen Netzadapter (DVAC-01).

Die Verwendung anderer Netzadapter kann zu einem Feuer oder einem elektrischen Schlag führen.

Der DVAC-01 wird nicht mit einem Netzkabel geliefert. Bereiten Sie ein Netzkabel vor, das den Standards des Landes oder der Region entspricht, in der dieses Produkt verwendet wird.

- Europa: Nennleistungen: 250 VAC, 10 A; Kabeltyp: H05VV-F, GTCE-3, 0,75 mm²
- USA: Nennleistungen: 125 VAC, 10 A; Kabeltyp: SVT, 3/18AWG (0,75 mm²)

Das Netzteil muss mit einer ordnungsgemäß geerdeten Steckdose verbunden werden.

Andernfalls besteht Brand- und Stromschlaggefahr.



Arbeiten Sie mit der richtigen Spannung.

- Das Gerät ist ausschließlich für den Betrieb mit einer bestimmten Spannung konfiguriert. Bei Anschluss an eine andere als die in dieser Bedienungsanleitung angegebene Spannung besteht die Gefahr von Bränden, Stromschlag oder Geräteschäden.
- Überlasten Sie den Stromkreis nicht, da dies Feuer oder einen Stromschlag verursachen kann.

VORSICHT

Gehen Sie mit dem Netzkabel sorgfältig um.

- Stellen Sie das Gerät oder andere schwere Gegenstände nicht auf das Kabel.
- Ziehen Sie nicht am Kabel, und knicken Sie es nicht.

Verwenden Sie kein beschädigtes Netzkabel. Die Verwendung eines beschädigten Kabels kann Feuer oder einen Stromschlag verursachen.



Wenn Sie das Netzkabel trennen, ziehen Sie den Stecker.

Das Ziehen am Kabelabschnitt kann ihn beschädigen (Freilegung des Kerndrahts, Bruch usw.) und zu Bränden oder Stromschlägen führen.



OK

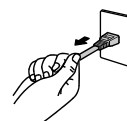

Berühren Sie bei Gewitter niemals den Stecker oder das Netzkabel.

Andernfalls erleiden Sie möglicherweise einen Stromschlag.



ACHTUNG

Tragen Sie das Gerät vorsichtig.

Ziehen Sie das Netzkabel und andere Kabel ab, wenn Sie das Gerät tragen. Das Tragen des Geräts mit angeschlossenen Kabeln ist gefährlich. Sie können sich dabei verletzen.

Stellen Sie keine Gegenstände auf das Produkt.

- Stellen Sie keine Gegenstände auf oder um das Produkt herum.
- Stellen Sie das Produkt nicht an einen schlecht belüfteten oder engen Ort.
- Verwenden Sie das Produkt nicht auf die Seite gelegt oder auf den Kopf gestellt.

Die Temperatur im Inneren des Produkts kann ansteigen und zu Feuer, Stromschlag oder Geräteschäden führen.



Berühren Sie den Stecker oder das Netzteil nicht mit feuchten Händen.

Dies führt zu einem Stromschlag.



Schließen Sie das Netzkabel an eine leicht zugängliche Steckdose an.

Damit stellen Sie sicher, dass Sie das Netzkabel im Notfall schnell abziehen können.

Seien Sie vorsichtig mit dem Netzadapter, da er bei Gebrauch heiß wird.

- Legen Sie keine Gegenstände auf den Netzadapter und decken Sie ihn nicht ab. Legen Sie den Netzadapter zudem nicht auf Teppiche oder Betten, auf denen sich Wärme sammelt. Halten Sie den Netzadapter von Wärmequellen wie tragbaren Heizgeräten oder direktem Sonnenlicht fern. Andernfalls kann es zu Brandentwicklung kommen.
- Berühren Sie das Produkt nicht mit bloßen Händen. Andernfalls könnte es zu Verbrennungen kommen.
- Schalten Sie beim Transport des Produkts den Netzschalter aus, ziehen Sie den Netzstecker aus der Steckdose und lassen Sie das Produkt vor dem Transport ausreichend abkühlen.



ACHTUNG

Verwenden Sie den Netzadapter nicht in der Luft hängend.

Die Verwendung des in der Luft hängenden Netzadapters kann zu Bränden oder Stromschlägen führen.



Reinigen Sie den Bereich um den Stecker in regelmäßigen Abständen.

Staub, Wasser oder Öl auf dem Stecker erhöht die Brandgefahr.

Schalten Sie zum Reinigen des Produkts die Stromzufuhr ab.

Wenn Sie das Gerät bei angeschlossenem Netzkabel reinigen, können Sie einen Stromschlag erleiden.

Hinweis für dieses Produkt

Zur Verwendung dieses Produkts

Dieses Produkt ist ein Gerät, das Videobilder von Netzwerkkameras an einen über ein HDMI-Kabel angeschlossenen Monitor ausgibt.

Wenn Sie das Produkt in einer Anwendung verwenden, in der, wie unten erwähnt, eine extrem hohe Zuverlässigkeit und Sicherheit erforderlich ist, ergreifen Sie Maßnahmen zur Gewährleistung der Sicherheit, bevor Sie es verwenden.

- Transportausrüstung (Schiffe, Flugzeuge, Züge, Autos usw.)
- Verschiedene Sicherheitseinrichtungen wie z. B. Katastrophenschutzgeräte und Kriminalitätspräventionsgeräte
- Geräte und Instrumente, die in direktem Zusammenhang mit dem menschlichen Leben stehen (medizinische Instrumente wie Lebenserhaltungssysteme oder die im Operationssaal verwendeten Geräte)
- Nukleare Kontrollvorrichtungen (Nukleare Kontrollsysteme, Sicherheitsschutzsysteme für Kernkraftwerke usw.)
- Hauptkommunikationseinrichtungen (Betriebsleitsysteme für Verkehrssysteme, Flugsicherungssysteme usw.)

Die Garantie dieses Geräts deckt andere als in diesem Handbuch beschriebene Verwendungen ggf. nicht ab.

Die in diesem Handbuch aufgeführten technischen Daten gelten nur bei Verwendung folgender Materialien:

- Zu diesem Gerät mitgelieferte Netzkabel
- Durch uns spezifizierte Signalkabel

Verwenden Sie für dieses Gerät ausschließlich optionale, von uns produzierte oder spezifizierte Produkte.

Zur Installation

Wenn das Produkt kalt ist und in einen Raum gebracht wird oder die Raumtemperatur schnell ansteigt, kann sich an den Innen- und Außenflächen des Produkts Kondensflüssigkeit niederschlagen. Schalten Sie das Produkt in diesem Fall nicht ein. Warten Sie stattdessen, bis keine Kondensflüssigkeit mehr vorhanden ist. Andernfalls kann es zu Schäden am Produkt kommen.

Installieren Sie dieses Produkt auf einer stabilen Oberfläche, wie z. B. einem Schreibtisch, dessen flache Oberfläche als Unterseite in horizontaler Ausrichtung dient.

Dieses Produkt kann mit einer speziellen Montagehalterung (separat erhältlich) am Monitor montiert werden. Die Montagehalterung kann auf unserer Website erworben werden.

www.eizoglobal.com

Bezüglich der Installationsrichtung bei Verwendung der Montagehalterung beachten Sie bitte das Merkblatt der Montagehalterung.

Wenn dieses Produkt auf einem lackierten Schreibtisch positioniert wird, kann die Farbe aufgrund der Zusammensetzung des Gummis am Boden des Produkts haften bleiben.

Haftungsausschluss

Unser Unternehmen übernimmt keine Verantwortung für Schäden (einschließlich entgangener Gewinne usw.), die direkt oder indirekt durch die Verwendung dieses Produkts oder durch Fehlfunktionen usw. entstehen. (einschließlich, aber nicht beschränkt auf, die durch die folgenden Punkte verursachten Fehlfunktionen).

1. Missbrauch oder Fahrlässigkeit des Kunden
2. Demontage, Reparatur oder Modifikation durch den Kunden
3. Unvermögen, Bilder anzuzeigen, aus irgendeinem Grund, einschließlich Fehlfunktion oder Ausfall dieses Produkts
4. Verwendung des Produkts in Kombination mit einem Fremdgerät
5. Auftreten eines Ereignisses, wie z. B. die Verletzung der Privatsphäre aus irgendeinem Grund in Bezug auf die vom Kunden überwachten Bilder
6. Verlust von registrierten oder aufgezeichneten Informationen durch einen beliebigen Grund

Obwohl dieses Produkt Kameraüberwachungsbilder anzeigt, verhindert die Verwendung dieses Produkts allein nicht direkt Verbrechen.

Netzwerksicherheitsanfrage

Da dieses Produkt bei Verwendung mit Netzwerken verbunden wird, bestehen folgende Risiken

1. Verlust von Informationen durch dieses Produkt.
2. Unbefugter Betrieb dieses Produkts durch einen böswilligen Dritten.
3. Beeinträchtigung oder Aussetzung der Nutzung dieses Produkts durch einen böswilligen Dritten.

Um die oben beschriebenen Schäden zu vermeiden, liegt es in der Verantwortung des Benutzers, angemessene Maßnahmen zur Netzwerksicherheit zu ergreifen, einschließlich der nachfolgend beschriebenen Maßnahmen.

- Verwenden Sie dieses Produkt mit einem Netzwerk, dessen Sicherheit durch die Verwendung einer Firewall oder sonstiger Netzwerksicherheitssysteme gewährleistet ist.
- Ändern Sie das Administratorkennwort regelmäßig.

INHALT

| | | | |
|---|-----------|--|-----------|
| VORSICHTSMASSNAHMEN | 3 | Anhang | 43 |
| WICHTIG | 3 | Warnung vor Funkstörungen | 43 |
| Hinweis für dieses Produkt | 8 | BEGRENZTE GARANTIE | 44 |
| Zur Verwendung dieses Produkts | 8 | Recycling Information / | |
| Zur Installation | 9 | Informationen zum Thema Recycling / | |
| Haftungsausschluss | 9 | Informations sur le recyclage / | |
| Netzwerksicherheitsanfrage | 10 | Сведения по утилизации | i |
| INHALT | 11 | | |
| Verpackungsinhalt | 12 | | |
| Bedienelemente und Funktionen | 12 | | |
| Einrichten | 14 | | |
| Anschließen der Netzwerkkamera(s) | 15 | | |
| Anschließen des Monitors | 16 | | |
| Anschließen von Bedienelementen | 17 | | |
| ● Anschließen eines USB-Geräts | 17 | | |
| ● Anschließen eines Netzteils (Separat erhältliche Option) | 17 | | |
| Einschalten des Geräts | 18 | | |
| ● Livebild-Bildschirm | 19 | | |
| Initialisierung ausführen | 21 | | |
| ● Anmeldung | 21 | | |
| ● Einstellung von Datum und Zeit | 23 | | |
| ● Ausführen der Netzwerkeinstellungen .. | 25 | | |
| ● Registrieren einer Kamera mit „Autom. Erkennung“ | 27 | | |
| ● Manuelles Registrieren einer Kamera .. | 29 | | |
| ● Einstellen der Sprache | 33 | | |
| Referenz | 34 | | |
| Überprüfung der Softwareversion | 34 | | |
| Spezifikationen | 35 | | |
| ● Kompatible Auflösung | 36 | | |
| ● Äußere Abmessungen | 37 | | |
| Fehlerbeseitigung | 38 | | |
| Der Bildschirm wird nicht angezeigt | 38 | | |
| Probleme mit der Bilddarstellung | 39 | | |
| Einstellungsprobleme | 41 | | |
| Andere Probleme | 42 | | |

Verpackungsinhalt

Vergewissern Sie sich, dass alle nachfolgend aufgeführten Teile im Lieferumfang enthalten sind. Wenn Elemente fehlen oder beschädigt sind, wenden Sie sich an Ihren Fachhändler oder Ihren EIZO-Handelsvertreter.

- DX0211-IP (dieses Produkt)
- Einrichtungshandbuch
- HH050HS
HDMI-Kabel (HDMI-HDMI)
- Kontaktadresse

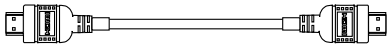

- Montageschrauben für PCSK-03 / PCSK-03R
Verwendet zur Montage des Adapters PCSK-03 oder PCSK-03R für ein kleineres Gerät.

Achtung

- Ein Netzkabel gehört nicht zum Lieferumfang dieses Produkts. Verwenden Sie ein Netzkabel, das dem Nennwert und den Standards des Landes oder der Region entspricht, in der dieses Produkt verwendet wird.

Hinweis

- Es wird empfohlen, die Verpackung und die Verpackungsmaterialien für den späteren Gebrauch, wie z. B. für das Bewegen oder Transportieren des Produkts, aufzubewahren.

Bedienelemente und Funktionen

Vorderseite

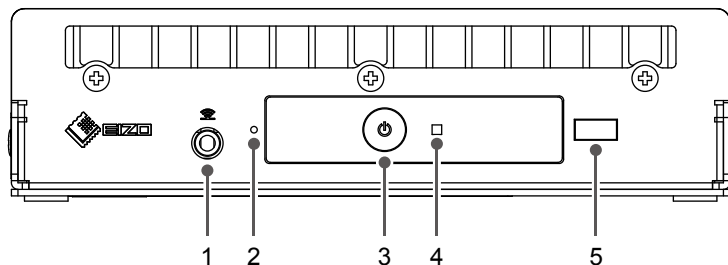

Rückseite

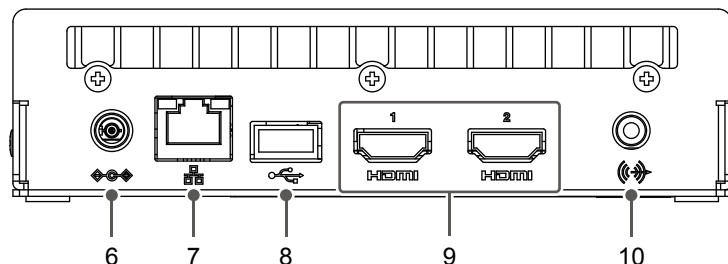

| Namen | Details | | | |
|--|--|------------------------|--------------------------------------|--|
| 1. Anschlussklemme für die Fernbedienungslichtaufnahmeeinheit | Verwenden Sie diesen Anschluss, um die Fernbedienungslichtaufnahmeeinheit zu verbinden, wenn der Fernbedienungslichtaufnahmebereich auf dem Hauptgerät nicht verwendet werden kann. (Anschluss zur Verwendung mit Modellen mit Fernbedienungen.) | | | |
| 2. Taste zum Zurücksetzen | Wenn Sie diese Taste 10 Sekunden lang gedrückt halten, werden die folgenden Informationen angezeigt: <ul style="list-style-type: none"> • Informationen der Kamera • USB-Sperre • Benutzerkonto-Einstellung | | | |
| 3. ⏻-Taste | Zum Ein- und Ausschalten. | | | |
| 4. Netzkontroll-LED | Zeigt den Betriebszustand des Produkts an. | | | |
| | Blau | Normaler Betriebsmodus | | |
| | Blau blinkend | Starten | | |
| | Rot | Ausgeschaltet | | |
| AUS | Strom nicht angeschlossen | | | |
| 5. Fernbedienungslichtempfangsbereich | Empfängt Signale von der Fernbedienung. (Eine Funktion zur Verwendung bei Modellen, die mit einer Fernbedienung ausgestattet sind) | | | |
| 6. Gleichstromeingang | Verbindet den AC-Adapter. | | | |
| 7. LAN-Anschluss | Verbindet das Netzkabel. Führt Strom zu, wenn er mit einem Netzwerkhub mit PoE+-Unterstützung verbunden wird. | | | |
| |  | a) Status-LED | Orange | Die Stromversorgung erfolgt über den PoE+. |
| | | | AUS | Die Stromversorgung erfolgt über das Netzteil. |
| | b) Verbindungs-LED | Grün | Netzwerkverbindung hergestellt | |
| | | AUS | Keine Netzwerkverbindung hergestellt | |
| 8. USB-Eingang | Zum Anschluss einer USB-Maus, einer USB-Tastatur oder eines Joysticks. | | | |
| 9. HDMI1 / HDMI2 | HDMI-Ausgangsanschluss. Für die Verbindung mit Monitoren, die HDMI unterstützen. | | | |
| 10. Stereo-Minibuchse | Tonausgabeanschluss. Zum Anschluss eines handelsüblichen Stereo-Minibuchsenkabels. | | | |

Einrichten

Richtet die auf dem Monitor anzuzeigenden Bilder einer Netzwerkkamera ein. Der Monitor wird mithilfe der Fernbedienung oder mithilfe einer USB-Maus bedient und eingestellt.

Installationsablauf

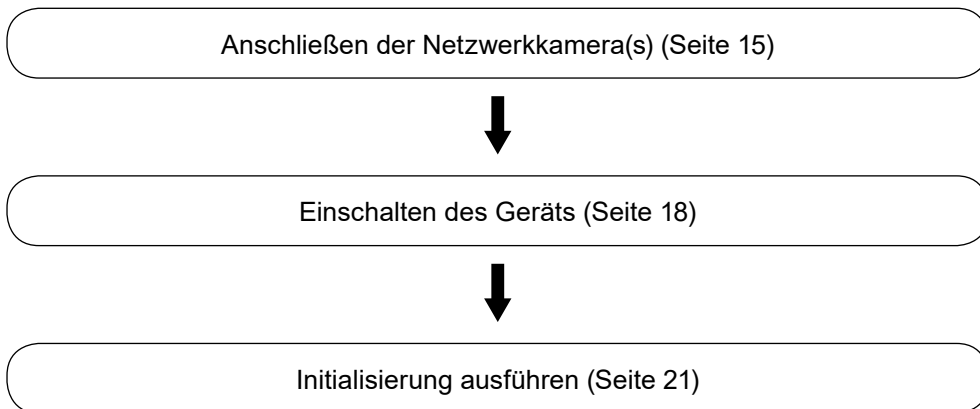

Legen Sie die folgenden Elemente fest.

- Datum und Zeit
- Netzwerkinformationen
- Registrierung von Netzwerkkameras
- Anzeigepositionen des Kamerabildes

Hiermit wird der Setup-Vorgang abgeschlossen.

Achtung

- Die Sprache von Menüs und beim Starten des Systems dieses Produkts angezeigten Meldungen variiert je nach Vertriebsregion.

Hinweis

- Die Grundeinstellungen können über den Webbrowser eines Computers vorgenommen werden, der mit dem gleichen Netzwerk verbunden ist. Ausführliche Informationen zur Einstellung über einen Webbrowser finden Sie im „Installationshandbuch“.
-

Anschließen der Netzwerkkamera(s)

Schließen Sie die Netzwerkkameras entsprechend dem folgenden Verfahren an dieses Produkt an.

1. Verbinden Sie die Netzwerkkamera über das Netzwerk-Hub mit dem Produkt.

1. Verbinden Sie das Netzwerkkabel (gerades Kabel, Cat 5e oder höher) mit diesem Produkt und LAN-Anschluss des Netzwerk-Hubs.

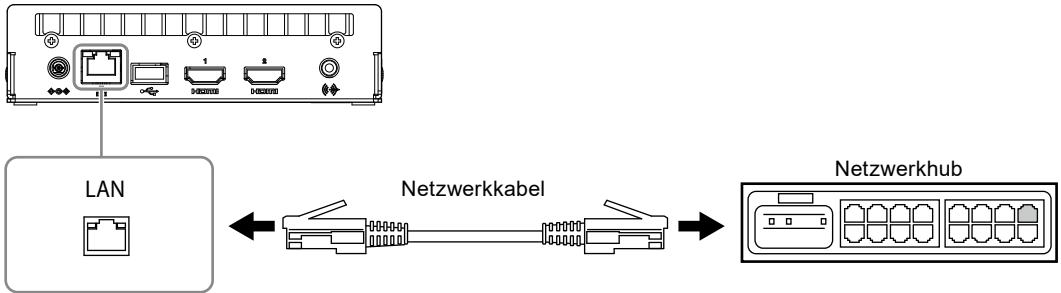

Achtung

- Verwenden Sie einen 1000Base-T-kompatiblen Netzwerkhub.
- Wenn der Netzwerkhub PoE+ unterstützt, kann das Produkt über die Stromzufuhr des Netzwerkhubes betrieben werden.
- Verwenden Sie für das Netzwerkkabel ein gerades Kabel der Kategorie 5e oder höher.
- Konfigurieren Sie das Netzwerk unter Berücksichtigung der Kommunikationsleistungen der verschiedenen Geräte.
- Passen Sie die Einstellungen der Netzwerkkamera so an, dass die Videobildauflösung die Auflösung erreicht, die für dieses Produkt eingegeben werden kann. Zur Auflösung, die eingegeben werden kann, siehe „Eingangsauflösung“ (Seite 36).

2. Verbinden Sie die Netzwerkkamera mit dem Netzwerk-Hub.
Zum Anschluss der Netzwerkkameras und des Netzwerk-Hubs siehe das Benutzerhandbuch der Netzwerkkamera.

Verbindungsbeispiele

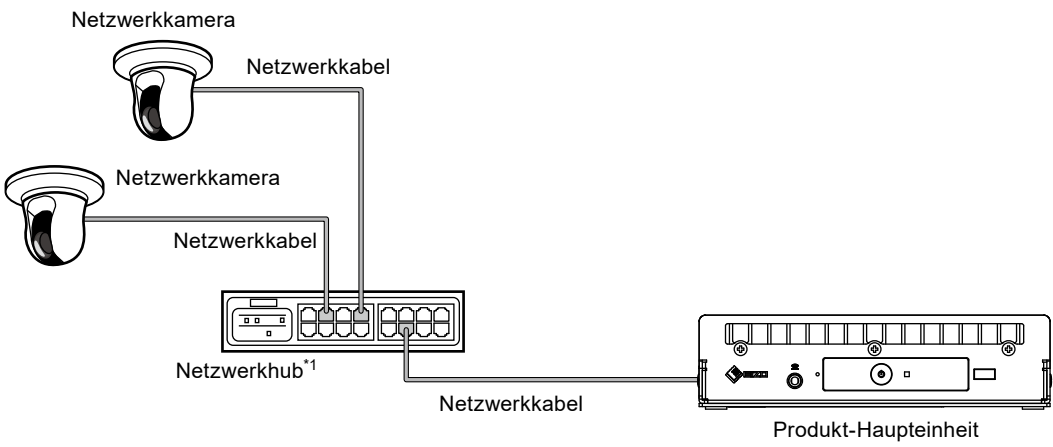

Hinweis

- Es können bis zu 48 Netzwerkkameras registriert werden.

Anschließen des Monitors

Verbinden Sie einen Monitor, der HDMI unterstützt, mit diesem Produkt. Verbinden Sie den Monitor, der mit einer unter „Ausgangsauflösung“ (Seite 37) aufgelisteten Auflösung anzeigen kann.

Achtung

- Dieses Produkt verfügt über zwei HDMI-Anschlüsse. (HDMI 1 und HDMI 2)
- Stellen Sie eine Verbindung zwischen dem Monitor und dem HDMI 1-Anschluss her, wenn unter „Andere“ in „System“ für „Multi-Monitor“ „Einzel“ eingestellt ist. (Als Standardwert ist für „Multi-Monitor“ „Erweitert“ festgelegt.)

Verbindungsbeispiele

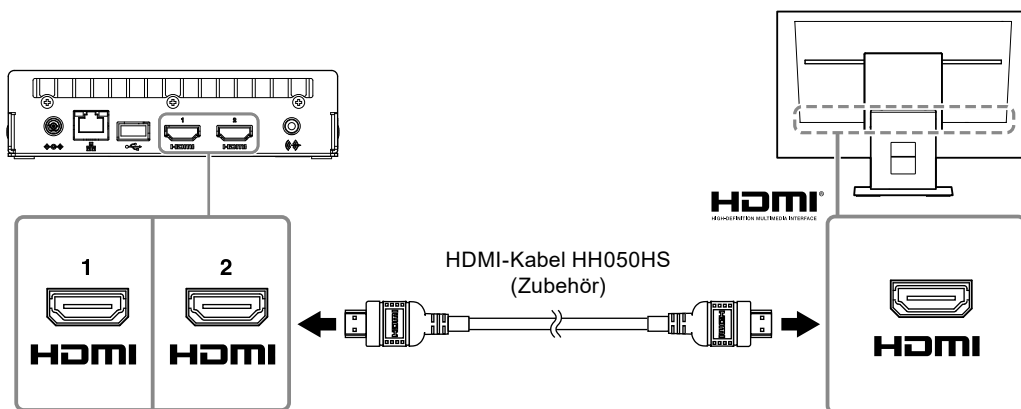

Anschließen von Bedienelementen

● Anschließen eines USB-Geräts

Schließen Sie eine USB-Maus, eine USB-Tastatur oder einen Joystick an den USB-Port an.

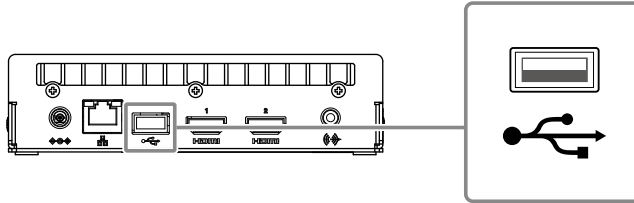

Hinweis

- Der Anschluss an ein Gerät mit USB-Hub-Funktion ermöglicht den Betrieb mit mehreren USB-Geräten.
- Die kompatiblen Joysticks sind unten abgebildet.
- AXIS T8311

● Anschließen eines Netzteils (Separat erhältliche Option)

Hinweis

- Dieses Produkt unterstützt die Ppoe+-Funktion. Falls der verbundene Netzwerk-Hub die Ppoe+-Funktion unterstützt, wird die Stromversorgung über den LAN-Anschluss zugeführt. Daher ist es nicht erforderlich, das Netzteil anzuschließen.
- Bei gleichzeitigem Anschluss an das Netzteil und einen Netzwerk-Hub, der PoE+ unterstützt, erfolgt die Stromzufuhr über das Netzteil.

1. Verbinden Sie das Netzkabel mit dem Netzteil.

2. Verbinden Sie den Ausgangsanschluss des Netzteils mit dem Wechselstrom-Eingangsanschluss dieses Produkts.

3. Verbinden Sie den Netzstecker mit der Steckdose.

Achtung

- Stecken Sie das Netzkabel ganz in den Netzanschluss.
- Bündeln Sie die Kabel nicht bei der Verkabelung.

Einschalten des Geräts

1. Drücken Sie auf der Vorderseite des Produkts.

Die Netzkontroll-LED leuchtet blau auf, und der Livebild-Bildschirm wird angezeigt.

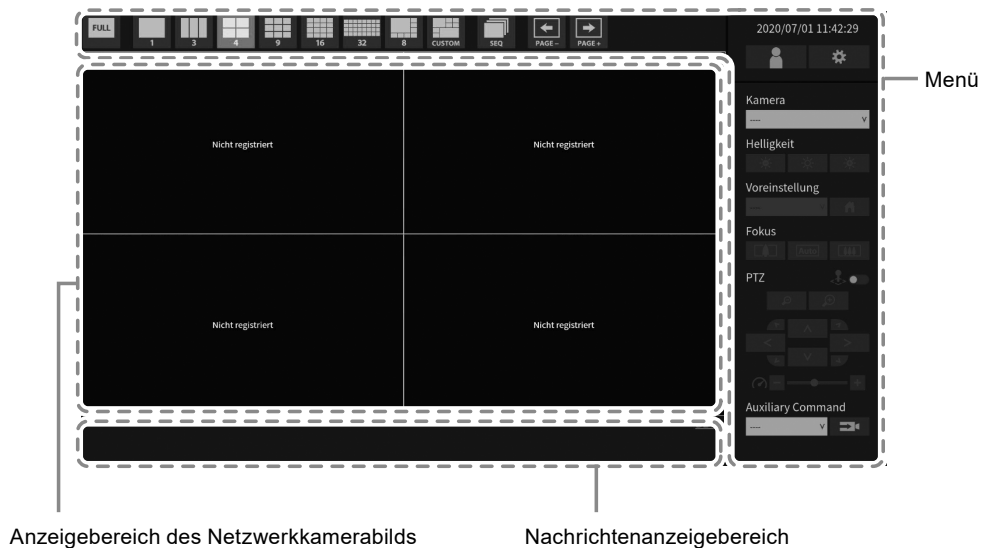

Achtung

- Nach dem Einschalten dauert es etwa 1 Minute bis der Livebild-Bildschirm angezeigt wird. Schalten Sie das System während des Startvorgangs nicht aus.
- Wenn keine Netzwerkkamera registriert ist, wird die Meldung „Nicht registriert“ im Bildanzeigebereich der Netzwerkkamera angezeigt.

Hinweis

- Standardmäßig blinkt die Netzkontroll-LED bei Stromeingang automatisch blau und der Startvorgang erfolgt.
- Zum Ausschalten der Stromversorgung drücken Sie  auf der Vorderseite dieses Produkts.

● Livebild-Bildschirm

Beschreibt die grundlegenden Vorgänge des Livebild-Bildschirms. Nähere Einzelheiten finden Sie in der „Anleitung“.

Menüfunktionen

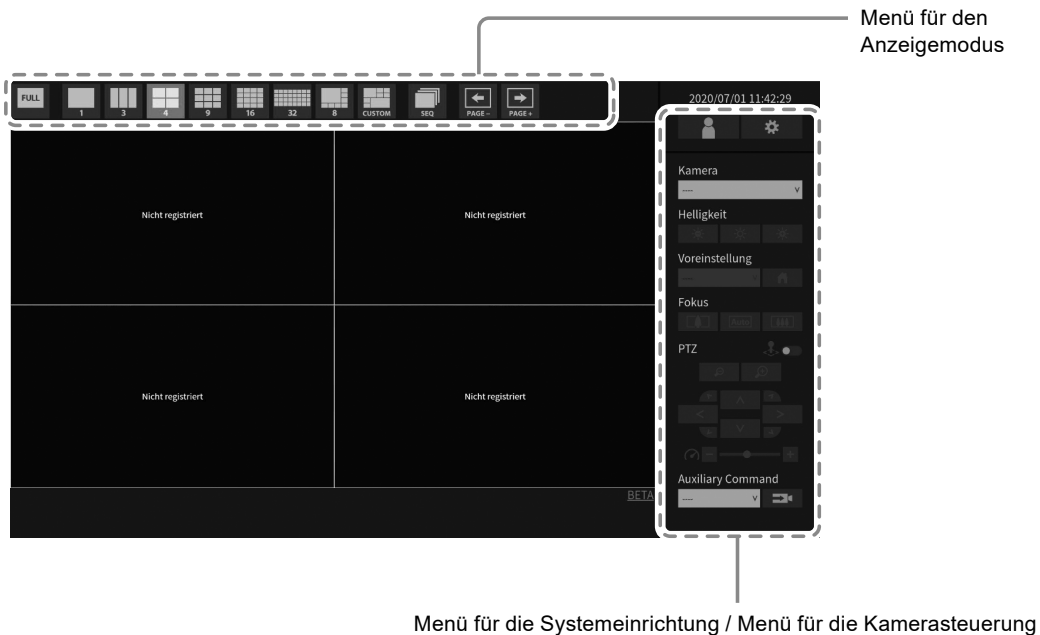

Die einzelnen Menüs können mit einer USB-Maus, einer USB-Tastatur oder einem Joystick bedient werden.

Wenn ein Menü nicht angezeigt wird, klicken Sie mit der USB-Maus auf den Bildschirm, um das Menü anzuzeigen.

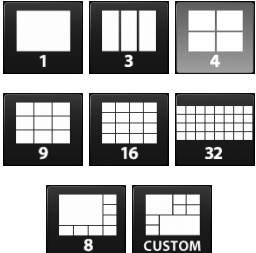

Menü für den Anzeigemodus

Die auf dem Livebild-Bildschirm angezeigten Kamerabilder können angesteuert werden. Bei der Enterprise Edition können die angezeigten Symbole über den Einstellungsbildschirm geändert werden. Nähere Informationen finden Sie im Installationshandbuch.

| Menü für den Anzeigemodus (Standardeinstellungen) | Tastenkombination | Details |
|--|-------------------|--|
|  | F | Blendet das Menü des Livebild-Bildschirms ein oder aus. |
|  | L | Ändert das Layout des Livebild-Bildschirms. |
|  | S | Schaltet die Sequenz des Kamerabildes (Modus, in dem die Anzeigeseite in regelmäßigen Abständen gewechselt wird) ein oder aus. |
|  | PageDown / PageUp | Ändert die Seite der auf dem Livebild-Bildschirm anzuzeigenden Kamerabilder. |

Initialisierung ausführen

In diesem Abschnitt werden die Einstellungen zur Anzeige von Bildern einer Netzwerkkamera auf dem Monitor beschrieben.

Hinweis

- Die Grundeinstellungen können über den Webbrowser eines Computers vorgenommen werden, der mit dem gleichen Netzwerk verbunden ist. Ausführliche Informationen zur Einstellung über einen Webbrowser finden Sie im „Installationshandbuch“.

● Anmeldung

1. Wählen Sie (Anmelden).

Der Anmeldebildschirm wird angezeigt.

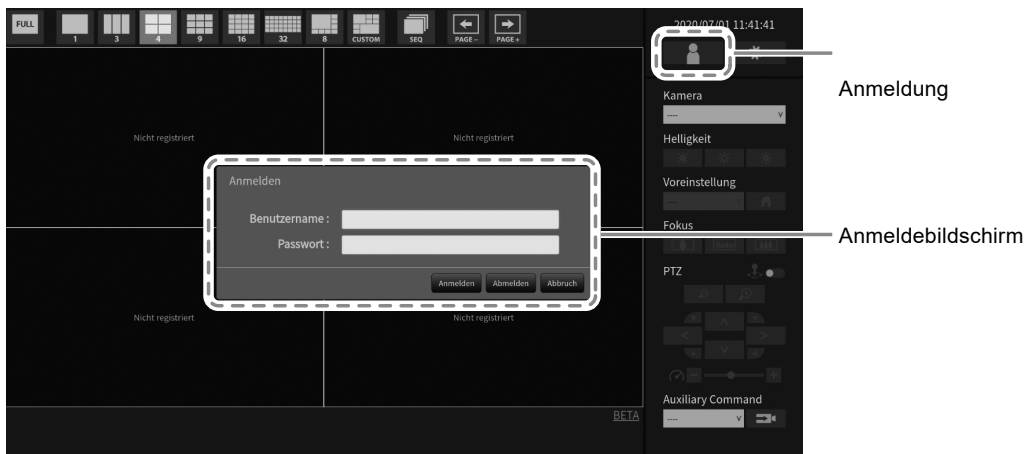

2. Geben Sie „Benutzername“ und „Passwort“ ein.

Geben Sie den Benutzernamen und das Passwort ein, die unten aufgeführt werden, und drücken Sie dann ENTER.

Benutzername: „admin“

Passwort: „admin“

Hinweis

- Der obige Benutzername und das Passwort sind die Standardeinstellungen.
- Wenn für den „Kontotyp“ „LDAP“ festgelegt ist, können Sie ihn beim Anmelden vorübergehend ändern, indem Sie unter „LDAP“ im Voraus „Auswahl des Kontotyps im Anmeldedialogfeld zulassen“ aktivieren.

Eingeben von Zeichen

- Bei der Eingabe mit einer USB-Maus

Wenn Sie auf ein Element klicken, für das Zeichen eingegeben werden müssen, z. B. ein Textfeld, wird eine Softwaretastatur angezeigt. Wenn der Mauszeiger aus der Softwaretastatur herausbewegt wird, wird die Softwaretastatur ausgeblendet.



- Bei der Eingabe mit einer USB Tastatur

Die eingegebenen Zeichen werden in dem Textfeld angezeigt.

3. Wählen Sie „Anmelden“.

Die Anzeige kehrt zum Livebild-Bildschirm zurück, wo Sie  (Einstellungen) auswählen können.

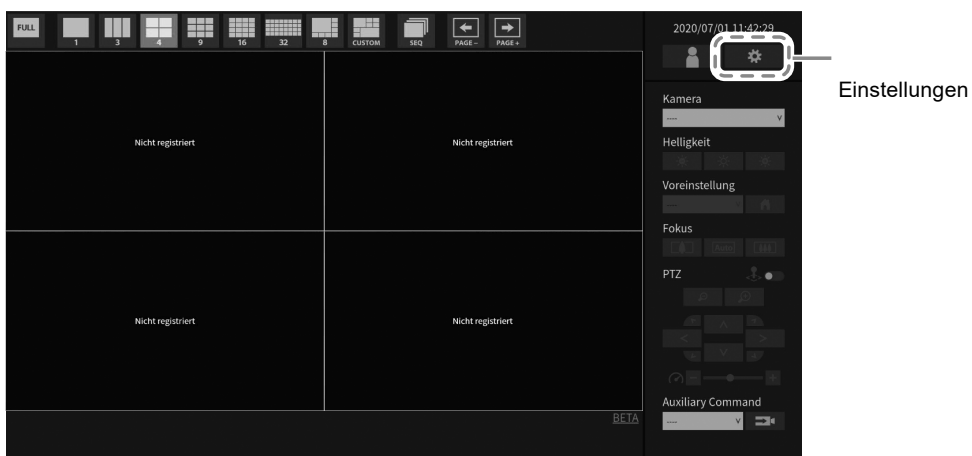

● Einstellung von Datum und Zeit

Achtung

- Stellen Sie die korrekten Daten ein. Falsche Daten können dazu führen, dass die sichere Kommunikation während der Zertifikatvalidierung nicht funktioniert. Wenn Sie SSL für die Kommunikation mit der Kamera oder die LDAP-Einstellung verwenden, vermeiden Sie, dass die Kamera für längere Zeit ausgeschaltet wird, oder stellen Sie sicher, dass die richtige Zeit mit NTP eingestellt ist.
- Wenn keine sichere LDAP-Kommunikation hergestellt wird, können Sie sich nicht anmelden. Setzen Sie die Kontoeinstellungen mit der Taste zum Zurücksetzen zurück.

1. Wählen Sie (Einstellungen).

Der Einstellungsbildschirm wird angezeigt.

2. Wählen Sie „Datum und Zeit“ unter „System“.

Der Bildschirm „Datum und Zeit“ wird angezeigt.

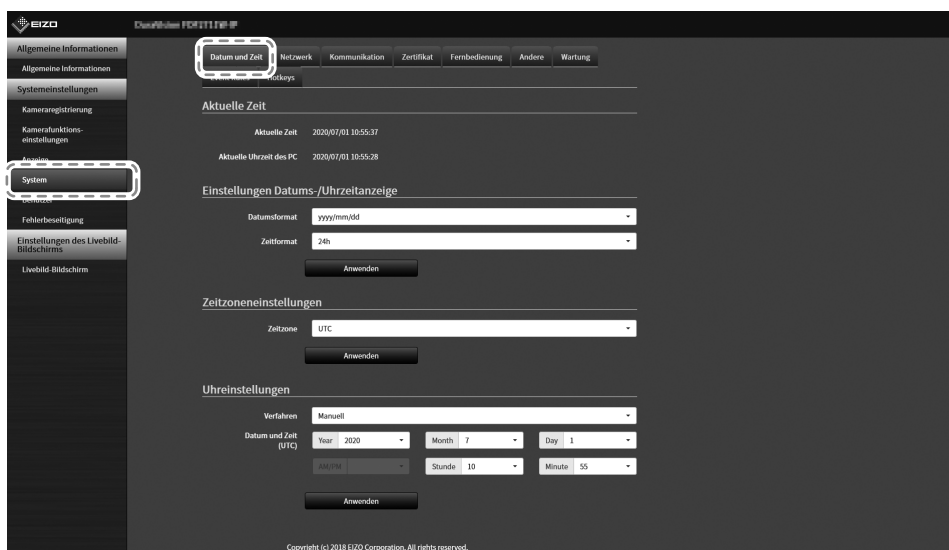

3. Stellen Sie das aktuelle Datum und die Zeit ein.

Einstellungen Datums-/Uhrzeitanzeige

| Element | Detail | Einstellbereich |
|--------------|--|--|
| Datumsformat | Stellen Sie das Datumsformat und das Zeitformat ein. | yyyy/mm/dd, Mmm/dd/yyyy, dd/Mmm/yyyy, mm/dd/yyyy, dd/mm/yyyy |
| Zeitformat | | 24h / 12h |

Zeitzoneinstellungen

| Element | Detail | Einstellbereich |
|----------|-------------------------------|-----------------|
| Zeitzone | Stellen Sie die Zeitzone ein. | Region / Stadt |

Uhreinstellungen

| Element | Detail | Einstellbereich |
|-------------------------|---|---------------------------------------|
| Verfahren ^{*1} | Wählen Sie das Verfahren für die Zeiteinstellung. | Manuell / Mit PC synchronisieren |
| Datum und Zeit | Stellen Sie die aktuelle Zeit ein. | 2018/1/1 0:00 bis 2035/12/31 23:59 |

*1 Dies kann nur eingestellt werden, wenn es im Webbrowser angezeigt wird.

4. Wählen Sie „Anwenden“.

Der Bildschirm „Einstellung übernommen“ wird angezeigt, wählen Sie „OK“.

Hinweis

- Wenn „Mit PC synchronisieren“ für „Verfahren“ ausgewählt wird, werden die aktuellen Datums- und Zeitinformationen des Computers auf dieses Produkt übertragen.
- Wenn das System eine Woche oder länger nicht an die Stromversorgung angeschlossen ist, werden das an diesem Produkt angezeigte Datum und die Uhrzeit fehlerhaft. Wenn eine solche Situation eintritt, setzen Sie Datum und Uhrzeit zurück.

● Ausführen der Netzwerkeinstellungen

1. Wählen Sie (Einstellungen).

Der Einstellungsbildschirm wird angezeigt.

2. Wählen Sie „Netzwerk“ unter „System“.

Der Bildschirm „Netzwerk“ wird angezeigt.

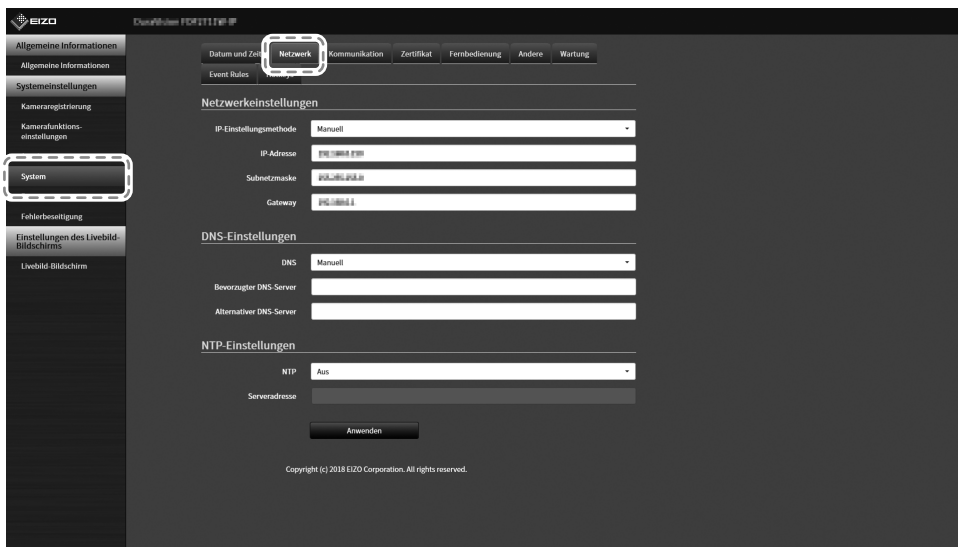

3. Legen Sie die folgenden Elemente fest.

Netzwerkeinstellungen

| Element | Detail | Einstellbereich |
|--------------------------|--|-----------------------------|
| IP-Einstellungsmethode | Wählen Sie „IP-Einstellungsmethode“. | DHCP / Manuell |
| IP-Adresse* ¹ | Wenn „Manuell“ unter „IP-Einstellungsmethode“ ausgewählt ist, können „IP-Adresse“, „Subnetzmaske“ und „Gateway“ eingestellt werden. | 0.0.0.1 bis 255.255.255.254 |
| Subnetzmaske | | |
| Gateway* ² | | |
| | <p>Achtung</p> <ul style="list-style-type: none"> • Vermeiden Sie doppelte IP-Adressen für Geräte im selben Netzwerk. • Wenn mehrere Einheiten dieses Produkts im selben Netzwerk verbunden sind, sollten ihre IP-Adressen geändert werden. | |

*1 Die anfängliche Adresse ist „192.168.0.150“.

*2 Wenn die Umgebung kein Gateway enthält, ist es nicht notwendig, „Gateway“ einzustellen. Sie können die Standardeinstellung beibehalten oder das Feld leer lassen.

DNS-Einstellungen

| Element | Detail | Einstellbereich |
|---|--|--------------------------------|
| DNS | (Nur wenn „Manuell“ unter „IP-Einstellungsmethode“ in „Netzwerkeinstellungen“ ausgewählt ist) Stellen Sie „DNS“ ein. | Automatisch / Manuell |
| Bevorzugter DNS-Server Alternativer DNS-Server | Wenn „Manuell“ unter „DNS“ ausgewählt ist, stellen Sie „Bevorzugter DNS-Server“ und „Alternativer DNS-Server“ ein. | 0.0.0.1 bis 255.255.255.254 |

NTP-Einstellungen

| Element | Detail | Einstellbereich |
|---------------|--|---|
| NTP | Stellen Sie ein, ob der NTP-Server verwendet wird oder nicht. | Ein / Aus |
| Serveradresse | Wenn „Ein“ gewählt ist, stellen Sie die NTP- Serveradresse ein. | Alphanumerische Zeichen und Symbole |

Zu den Eingabemethoden siehe „Eingeben von Zeichen“ (Seite 22).

4. Wählen Sie „Anwenden“.

Der Bildschirm zum Abschluss der Einstellungen wird angezeigt.

5. Wählen Sie „OK“.

● Registrieren einer Kamera mit „Autom. Erkennung“

Netzwerkcameras, die im selben Netzwerk wie das Produkt installiert sind, können automatisch erkannt und registriert werden.

1. Starten Sie die Netzwerkkameras.

Zur Einstellung der Netzwerkkameras siehe das Benutzerhandbuch der Netzwerkkamera.

2. Wählen Sie (Einstellungen).

Der Einstellungsbildschirm wird angezeigt.

3. Wählen Sie „Kameraregistrierung“.

Ein Bildschirm wird angezeigt, um eine Liste der Kameraregistrierungsinformationen anzuzeigen.

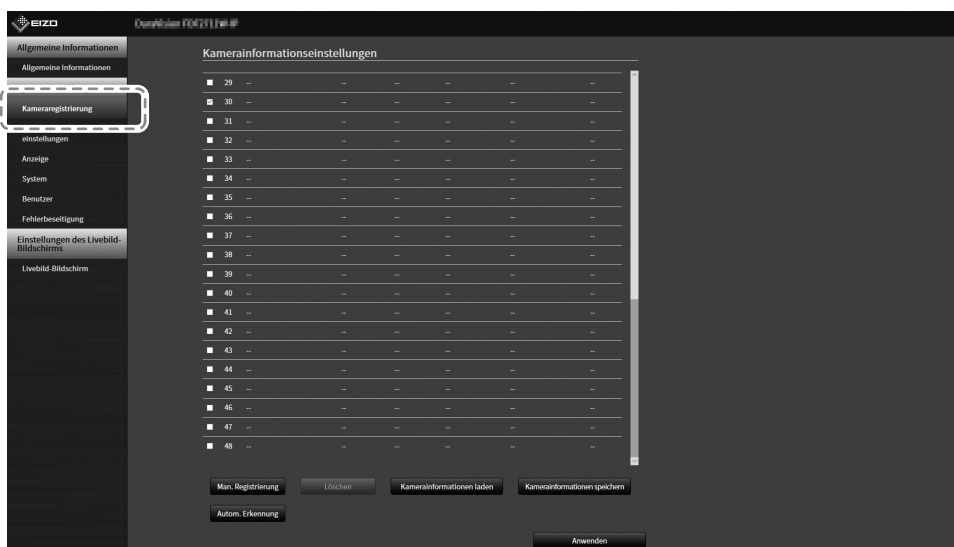

4. Wählen Sie „Autom. Erkennung“ im unteren Teil des Bildschirms.

5. Wählen Sie „Protokoll“.

Wählen Sie unter „Panasonic“, „AXIS“ und „ONVIF“ aus.

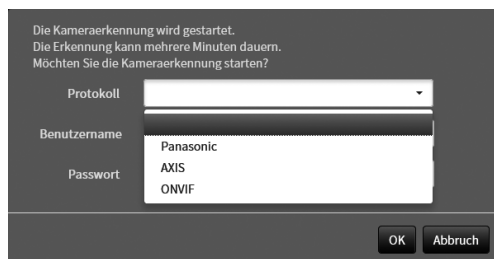

6. Geben Sie den „Benutzername“ und das „Passwort“ der Netzwerkkamera ein und wählen Sie „OK“.

Zeigt die Ergebnisliste an.

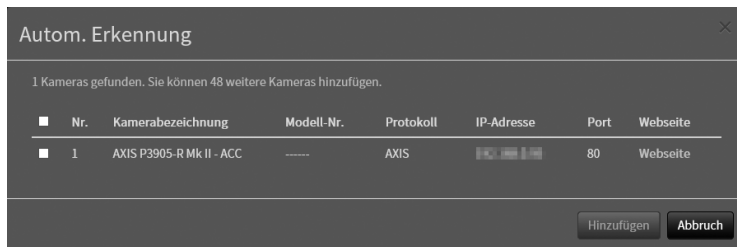

7. Setzen Sie einen Haken bei der zu registrierenden Kamera und wählen Sie „Hinzufügen“.

Die Kamera wird registriert.

8. Wählen Sie „Anwenden“.

Der Bildschirm zum Abschluss der Einstellungen wird angezeigt.

9. Wählen Sie „OK“.

● Manuelles Registrieren einer Kamera

Führen Sie die Registrierung manuell durch, wenn die Kamera „Autom. Erkennung“ nicht unterstützt.

1. Starten Sie die Netzwerkkameras.

Zur Einstellung der Netzwerkkameras siehe das Benutzerhandbuch der Netzwerkkamera.

2. Wählen Sie (Einstellungen).

Der Einstellungsbildschirm wird angezeigt.

3. Wählen Sie „Kameraregistrierung“.

Ein Bildschirm wird angezeigt, um eine Liste der Kameraregistrierungsinformationen anzuzeigen.

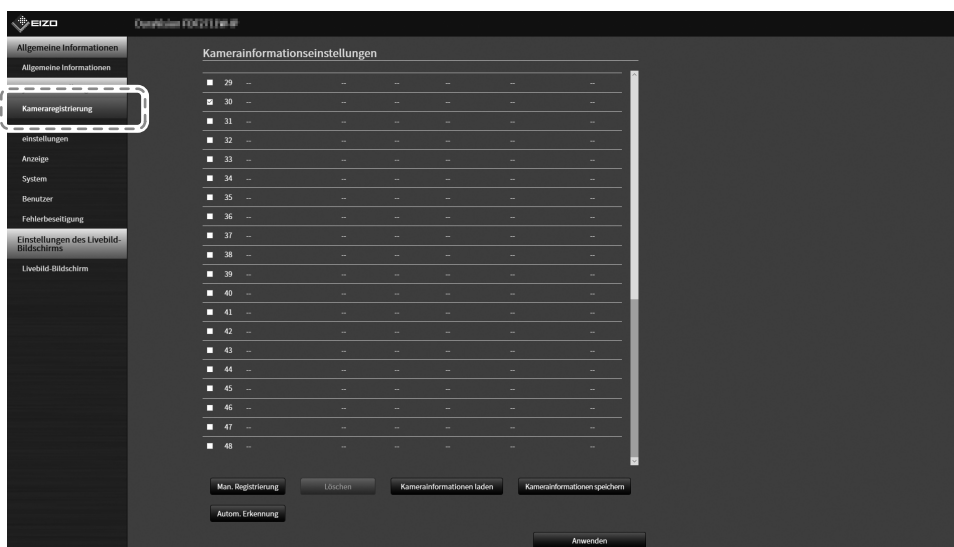

4. Wählen Sie eine Position, auf der die Kamera registriert werden soll.

Setzen Sie ein Häkchen im Kontrollkästchen der Positionsnummer, auf der die Kamera registriert werden soll.

5. Wählen Sie „Man. Registrierung“.

Das Dialogfenster „Kamerainformationseinstellungen“ wird angezeigt.

6. Stellen Sie alle Elemente ein und wählen Sie „OK“.

| Element | Detail | Einstellbereich |
|---------------------------------|--|--|
| Kamerabezeichnung* ¹ | Geben Sie den Kameranamen ein. Wenn „Kamerabezeichnung abrufen“ ausgewählt ist, wird die Kamerabezeichnung automatisch von der Netzwerkkamera erhalten.* ² <ul style="list-style-type: none"> Falls „Protokoll“ auf „DirectUri“ gestellt ist, kann „Kamerabezeichnung abrufen“ nicht verwendet werden. | Alphanumerisch, Kana* ³ , Kanji* ³ (Bis zu 24 Zeichen) |
| IP-Adresse | Geben Sie die IP-Adresse der Netzwerkkamera ein. | 0.0.0.1 bis 255.255.255.254 |
| „Ping“-Taste | Führt einen Verbindungstest mit der Kamera durch (z. B. einen Ping-Befehl). | - |
| Port | Geben Sie die Portnummer der Netzwerkkamera ein. | 1 bis 65535* ⁴ |
| SSL* ⁵ | Ermöglicht eine sichere Kommunikation. | - |
| Zertifikatvalidierung | Auswahl der Zertifikatvalidierung während der SSL-Kommunikation. Achtung <ul style="list-style-type: none"> Falls „Zertifikatvalidierung“ auf „Ein“ gestellt ist, muss das Stammzertifikat der Netzwerkkamera in „Stammzertifikat“ unter „Zertifikat“ registriert werden. | Ein / Aus |
| Protokoll | Wählen Sie das Protokoll zum Steuern von Kameras. | Panasonic / AXIS / ONVIF / DirectUri |
| Benutzername* ⁶ | Geben Sie den Benutzernamen ein, der für den Zugriff auf die Netzwerkkamera verwendet werden soll. | Alphanumerische Zeichen und Symbole (Bis zu 32 Zeichen) |
| Passwort* ⁶ | Geben Sie das Passwort ein, das für den Zugriff auf die Netzwerkkamera verwendet werden soll. | Alphanumerische Zeichen und Symbole (Bis zu 32 Zeichen) |

| Element | Detail | Einstellbereich |
|------------------------------------|--|---|
| Medienprofil ^{*7} | Wählen Sie das Medienprofil der Netzwerkkamera. Wenn „Profil abrufen“ ausgewählt wird, wird das Profil automatisch von der Netzwerkkamera ausgewählt. | EIZO_Profile / Profil der einzelnen Kameras |
| Übertragungsmodus ^{*7} | Wählen Sie den Modus für die Übertragung von Kamerabildern. | Unicast / Multicast |
| URI ^{*8} | Stellen Sie eine URI ein, die mit rtsp:// oder rtp:// beginnt. | Alphanumerische Zeichen (Bis zu 1023 Zeichen) |
| Comm. Method | Wählen Sie das Kommunikationsverfahren für Kamera-Videobilder. | RTP over UDP ^{*9} / RTP over RTSP / SRTP over UDP ^{*12} |
| Stream ^{*10} | Wählen Sie ein Streaming-Format. | 1 / 2 / 3 / 4 |
| Kanal ^{*10} | Wählen Sie einen Streaming-Kanal. | 1 / 2 / 3 / 4 |
| RS485-PTZ-Steuerung ^{*10} | Wählen Sie, ob der PTZ-Betrieb für eine Kamera, die die RS 485-Kommunikation unterstützt, aktiviert wird oder nicht. | Ein / Aus |
| Videostream ^{*11} | Wählen Sie ein Videostream-Format. | Abhängig von der Kamera |
| Stream-Profil ^{*11} | Wählen Sie ein Streaming-Profil. | Abhängig von der Kamera |

*1 Kann nur abgerufen werden, wenn „IP-Adresse“, „Port“, „Benutzername“ und „Passwort“ eingegeben werden.

*2 Falls „Protokoll“ auf „DirectUri“ gestellt ist, wird die „Kamerabezeichnung abrufen“-Taste nicht angezeigt.

*3 Dies kann nur verwendet werden, wenn es im Webbrowser angezeigt wird.

*4 Wenn „Protokoll“ auf „DirectUri“ gestellt ist und „URI“ mit rtp:// startet, wird der Einstellungsbereich 1024 bis 65534 sein.

*5 Kann nur eingestellt werden, wenn das „Protokoll“ „Panasonic“, „AXIS“ oder „ONVIF“ ist.

*6 Geben Sie den Benutzernamen und das Passwort des Benutzers mit Administratorbefugnissen ein. Einzelheiten entnehmen Sie bitte dem Benutzerhandbuch der Netzwerkkamera.

*7 Kann nur eingestellt werden, wenn „Protokoll“ auf „ONVIF“ gestellt ist.

*8 Kann nur eingestellt werden, wenn „Protokoll“ auf „DirectUri“ gestellt ist.

*9 In den folgenden Situationen kann nur „RTP over UDP“ eingestellt werden.

- Wenn „Protokoll“ auf „ONVIF“ gestellt ist und „Übertragungsmodus“ auf „Multicast“ gestellt ist
- Wenn für „Protokoll“ „DirectUri“ eingestellt ist und „rtp://Multicast-Adresse“ korrekt in der URI eingegeben wurde

*10 Dies kann nur eingestellt werden, wenn „Protokoll“ auf „Panasonic“ gestellt ist.

*11 Kann nur eingestellt werden, wenn „Protokoll“ auf „AXIS“ gestellt ist.

*12 Kann eingestellt werden, indem alle folgenden Bedingungen erfüllt werden.

- Enterprise Edition wird verwendet
- „Protokoll“ ist „AXIS“
- „SSL“ ist ausgewählt
- Kamera-SRTP-Einstellung ist aktiviert

Keht zu dem Bildschirm zurück, der im obigen Schritt 3 eine Liste der Kameraregistrierungsinformationen anzeigt.

7. Wählen Sie „Anwenden“.

Eine Bestätigungsmeldung wird angezeigt.

8. Wählen Sie „OK“.

Hinweis

- Falls ein Fehler beim Abrufen der „Kamerabezeichnung abrufen“- oder „Profil abrufen“-Informationen vorliegt, wird die folgende Meldung angezeigt. Überprüfen Sie die Einstellungen erneut.

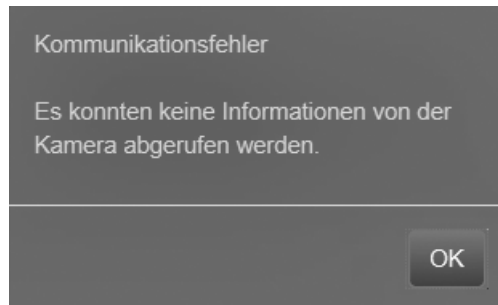

● Einstellen der Sprache

1. Wählen Sie (Einstellungen).

Der Einstellungsbildschirm wird angezeigt.

2. Wählen Sie „Andere“ unter „System“.

Der Bildschirm „Andere“ wird angezeigt.

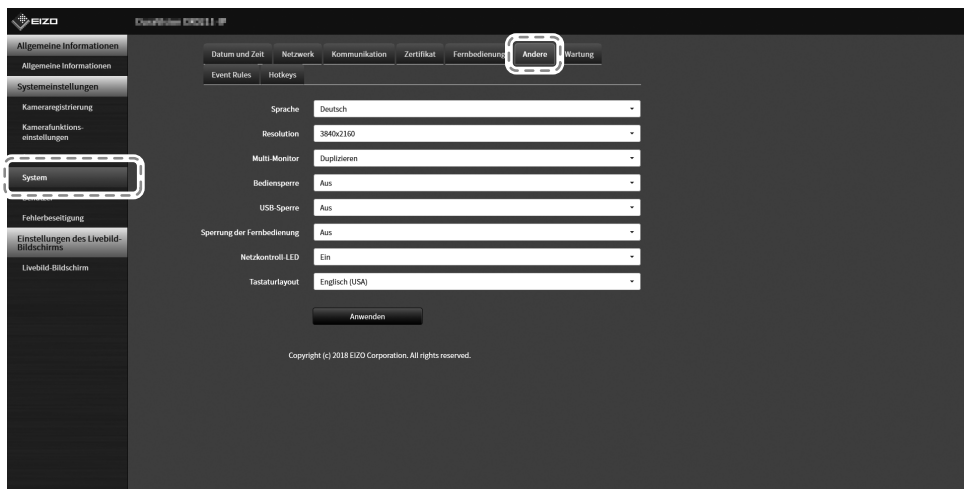

3. Wählen Sie eine Sprache aus dem Listefeld „Sprache“ aus.

4. Wählen Sie „Anwenden“.

Der Bildschirm zum Abschluss der Einstellungen wird angezeigt.

5. Wählen Sie „OK“.

Überprüfung der Softwareversion

1. Wählen Sie (Einstellungen).

Der Einstellungsbildschirm wird angezeigt.

2. Wählen Sie „Allgemeine Informationen“.

Die aktuelle Softwareversion wird in den Systeminformationen angezeigt.

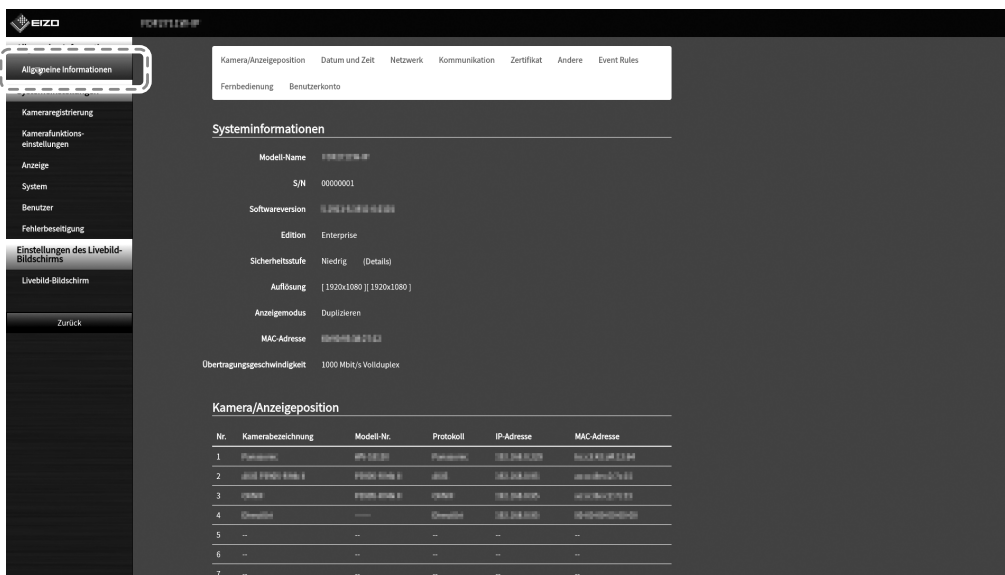

The screenshot shows the EIZO PCW2114H-HP settings interface. The left sidebar contains navigation options, with 'Allgemeine Informationen' highlighted. The main content area is divided into two sections: 'Systeminformationen' and 'Kamera/Anzeige'.

Systeminformationen

| | |
|-----------------------------|-------------------------|
| Modell-Name | PCW2114H-HP |
| S/N | 00000001 |
| Softwareversion | 1.0.0.0 |
| Edition | Enterprise |
| Sicherheitsstufe | Niedrig (Details) |
| Auflösung | [1920x1080] [1920x1080] |
| Anzeigemodus | Duplizieren |
| MAC-Adresse | 88:9E:08:00:00:00 |
| Übertragungsgeschwindigkeit | 1000 Mbit/s Voll duplex |

Kamera/Anzeige

| Nr. | Kamerabezeichnung | Modell-Nr. | Protokoll | IP-Adresse | MAC-Adresse |
|-----|------------------------|-----------------|-------------|---------------|-------------------|
| 1 | Planansicht | HPX 010101 | Planansicht | 192.168.1.101 | 88:9E:08:00:00:01 |
| 2 | Überl. Frontal-Ansicht | Frontal-Ansicht | Überl. | 192.168.1.102 | 88:9E:08:00:00:02 |
| 3 | Überl. Frontal-Ansicht | Frontal-Ansicht | Überl. | 192.168.1.103 | 88:9E:08:00:00:03 |
| 4 | Überl. Frontal-Ansicht | Frontal-Ansicht | Überl. | 192.168.1.104 | 88:9E:08:00:00:04 |
| 5 | -- | -- | -- | -- | -- |
| 6 | -- | -- | -- | -- | -- |
| 7 | -- | -- | -- | -- | -- |

Spezifikationen

| | | | | |
|--|----------------------------------|--|---------------------------|--|
| LAN | Standard | IEEE802.3ab (1000BASE-T), IEEE802.3u (100BASE-TX) | | |
| | Übertragungsgeschwindigkeit | 1000 Mbit/s, 100 Mbit/s | | |
| Eingangssignal (Netzwerk) | Anschluss | RJ-45 | | |
| | Videokomprimierungsformat | H.264 / H.265, MJPEG | | |
| | Maximale Auflösung | H.264 / H.265 | 3840 × 2160 ^{*1} | |
| | | MJPEG | 640 × 480 | |
| | Maximale Bildwiederholfrequenz | 60 fps ^{*2} | | |
| | Maximale Bitrate | 8192 kbit/s | | |
| Anzahl der angezeigten Netzwerkkameras | Max. 32 Einheiten | | | |
| Ausgangssignal (HDMI) | Ausgangsanschluss | HDMI | | |
| | Übertragungssystem | TMDS (Einzel-Link) | | |
| USB | Port | Ausgang × 1 | | |
| | Standard | Entspricht USB Specification Revision 2.0 | | |
| | Übertragungsgeschwindigkeit | 480 Mbit/s (High Speed), 12 Mbit/s (Full Speed), 1,5 Mbit/s (Low Speed) | | |
| | Stromzufuhr | Max. 500 mA | | |
| Audio | Ausgangsanschlüsse ^{*3} | HDMI × 2 (mit gemeinsamem Videosignal) Stereo Mini Jack × 1 | | |
| Stromzufuhr | Stromzufuhreingabe | 12 VDC ±10 %, 2,0 A (Gleichstromeingang), IEEE 802.3at class 4 (PoE+-Eingang) | | |
| | Maximaler Stromverbrauch | 21,5 W oder weniger (DC-Eingang), 25,5 W oder weniger (PoE+-Eingang) | | |
| Physische Spezifikationen | Äußere Abmessungen | 165 mm × 44,2 mm × 130 mm (B × H × T) | | |
| | Nettogewicht | Ca. 770 g | | |
| Spezifikationen für die Betriebsumgebung | Temperatur | 0 °C bis 40 °C | | |
| | Luftfeuchte | 20 % bis 80 % relative Luftfeuchte (keine Kondensierung) | | |
| | Luftdruck | 540 hPa bis 1060 hPa | | |
| Umweltspezifikationen bei Transport/Lagerung | Temperatur | -20 °C bis 60 °C | | |
| | Luftfeuchte | 10 % bis 90 % relative Luftfeuchte (keine Kondensierung) | | |
| | Luftdruck | 200 hPa bis 1060 hPa | | |

*1 Bei Überschreiten der maximalen Auflösung werden keine Bilder angezeigt. Verringern Sie die Auflösung und die Bitrate für die Netzwerkkamera.

*2 Die maximale Bildrate hängt von der Auflösung ab. (Siehe „Eingangsauflösung“ (Seite 36))

*3 Beim Eingehen von Alarmen können Signaltöne ausgegeben werden.

● Kompatible Auflösung

Eingangsauflösung

Dieses Produkt unterstützt die folgenden Auflösungen von Videobildern, die auf demselben Bildschirm angezeigt werden können.

H.264 / H.265 (wenn die „Bitrate“ auf „4096 kbit/s“ gestellt ist)

Die Auflösung des Monitors: 1920 × 1080, 60 Hz

| | |
|-----------------------|---|
| 1 Bildschirm-Anzeige | 3840 × 2160 / 30 fps, 1920 × 1080 / 60 fps, 1280 × 720 / 60 fps |
| 4 Bildschirm-Anzeige | 3840 × 2160 / 20 fps, 1920 × 1080 / 60 fps, 1280 × 720 / 60 fps |
| 9 Bildschirm-Anzeige | 1920 × 1080 / 30 fps, 1280 × 720 / 50 fps, 640 × 480 / 60 fps |
| 12 Bildschirm-Anzeige | 1920 × 1080 / 20 fps, 1280 × 720 / 40 fps, 640 × 480 / 60 fps |
| 16 Bildschirm-Anzeige | 1920 × 1080 / 20 fps, 1280 × 720 / 30 fps, 640 × 480 / 50 fps |
| 32 Bildschirm-Anzeige | 1280 × 720 / 15 fps, 640 × 480 / 30 fps |

Die Auflösung des Monitors: 3840 × 2160, 60 Hz

| | |
|-----------------------|---|
| 1 Bildschirm-Anzeige | 3840 × 2160 / 30 fps, 1920 × 1080 / 30 fps, 1280 × 720 / 30 fps |
| 4 Bildschirm-Anzeige | 3840 × 2160 / 20 fps, 1920 × 1080 / 30 fps, 1280 × 720 / 30 fps |
| 9 Bildschirm-Anzeige | 1920 × 1080 / 25 fps, 1280 × 720 / 30 fps, 640 × 480 / 30 fps |
| 12 Bildschirm-Anzeige | 1920 × 1080 / 20 fps, 1280 × 720 / 25 fps, 640 × 480 / 30 fps |
| 16 Bildschirm-Anzeige | 1920 × 1080 / 20 fps, 1280 × 720 / 25 fps, 640 × 480 / 30 fps |
| 32 Bildschirm-Anzeige | 1280 × 720 / 15 fps, 640 × 480 / 20 fps |

MJPEG

640 × 480 / 30 fps

Achtung

- Die oben genannten Werte dienen als Referenz. Videobilder werden nicht richtig angezeigt, wenn die Anzeigekapazität aufgrund der Netzwerkkameraeinstellungen, der Netzwerkinstallationsumgebung oder aus anderen Gründen überschritten wird. Falls die Videobilder nicht richtig angezeigt werden, verringern Sie die Auflösung der Netzwerkkamera und die Bitrate. Stellen Sie die Netzwerkkameras gemäß der Bedienungsanleitung der verwendeten Kamera ein.

Ausgangsauflösung

Die Ausgangsaufösungen von diesem Produkt zu dem Monitor sind wie folgt.

| Auflösung | Vertikale Abtastfrequenz [Hz] | Punktfrequenz [MHz] |
|-------------|-------------------------------|---------------------|
| 1920 × 1080 | 60 | 594,0 (max.) |
| 1920 × 1080 | 59,94 | |
| 1920 × 1080 | 50 | |
| 2560 × 1440 | 59,951 | |
| 3840 × 2160 | 60 | |
| 3840 × 2160 | 59,94 | |
| 3840 × 2160 | 50 | |
| 3840 × 2160 | 30 | |
| 3840 × 2160 | 29,97 | |
| 3840 × 2160 | 25 | |

● Äußere Abmessungen

Einheit: mm

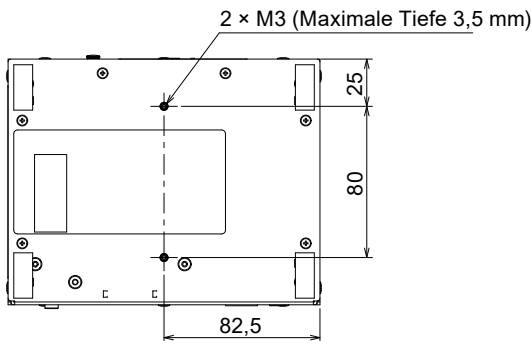
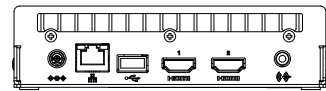
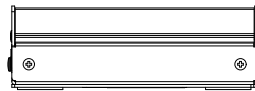
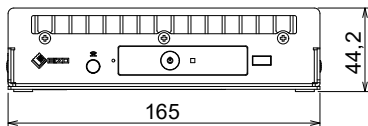
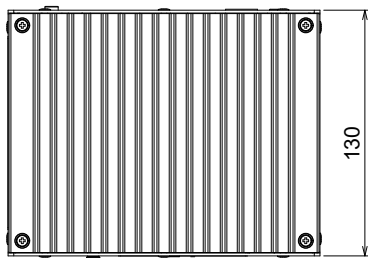

Fehlerbeseitigung

Der Bildschirm wird nicht angezeigt

| Problem | Mögliche Ursache und Lösung |
|--|--|
| 1. Der Bildschirm wird nicht angezeigt <ul style="list-style-type: none">Die Netzkontroll-LED ist nicht eingeschaltet | <ul style="list-style-type: none">Ist die Stromversorgung richtig angeschlossen? Stellen Sie eine Verbindung zum Netzadapter oder zu einem Netzwerk-Hub her, der PoE+ unterstützt.Prüfen Sie, ob das Netzkabel des Netzadapters oder der Netzwerk-Hub ordnungsgemäß angeschlossen sind. |
| <ul style="list-style-type: none">Die Netzkontroll-LED ist eingeschaltet: rot | <ul style="list-style-type: none">Drücken Sie  auf der Vorderseite des Produkts. |
| <ul style="list-style-type: none">Die Netzkontroll-LED blinkt rot. | <ul style="list-style-type: none">An PoE-kompatiblen Netzwerkhub angeschlossen, aber Leistung unzureichend. Stellen Sie eine Verbindung zu einem Netzwerk-Hub her, der PoE+ unterstützt, oder zu dem Netzadapter (separat erhältliche Option). |
| <ul style="list-style-type: none">Die Netzkontroll-LED ist eingeschaltet: blau. | <ul style="list-style-type: none">Prüfen Sie, ob dieses Produkt und der Monitor korrekt verbunden sind, indem Sie das HDMI-Kabel verwenden. Stellen Sie eine Verbindung zu dem HDMI 1-Anschluss her, nicht zum HDMI 2-Anschluss.Ziehen Sie das HDMI-Kabel heraus und schließen Sie es erneut an.Prüfen Sie, ob das Eingangssignal am Monitor auf HDMI gestellt ist. Stellen Sie sicher, dass die Monitoreinstellungen korrekt sind. <p>Nähere Einzelheiten zu den Einstellungen finden Sie im Benutzerhandbuch des Monitors.</p> |

Probleme mit der Bilddarstellung

| Problem | Mögliche Ursache und Lösung |
|---|---|
| 1. Keine flüssige Wiedergabe der Kamerabilder / Kamerabilder werden nicht angezeigt (wenn Kamerabilder angezeigt werden) | <ul style="list-style-type: none"> • Reduzieren Sie die Auflösung und/oder Bitrate für die entsprechende Netzwerkkamera. (Nähere Informationen finden Sie im „Installationshandbuch“.) • Überprüfen Sie, ob die verwendete Netzwerkhardware und die entsprechenden Kabel für die zu übertragende Datenmenge geeignet sind. • Gehen Sie zum Einstellungsbildschirm und kehren Sie zum Livebild-Bildschirm zurück. |
| 2. Die Kamerabilder werden für ca. 30 Sekunden nicht richtig auf dem Live-Bildschirm angezeigt, nachdem die Stromversorgung durch Drücken von  auf dem Hauptgerät des Produkts ausgeschaltet wurde. | <ul style="list-style-type: none"> • Wenn die Hauptstromversorgung direkt nach dem Ausschalten wieder eingeschaltet wird, werden die Bilder möglicherweise einige Minuten lang nicht richtig angezeigt. Nach einigen Minuten kehrt der Bildschirm zur normalen Anzeige zurück. |
| 3. Die Zeitangaben von Netzwerkkamera und System stimmen nicht überein (wenn Kamerabilder angezeigt werden) | <ul style="list-style-type: none"> • Passen Sie auf dem Einstellungsbildschirm die Uhrzeit der Netzwerkkamera an die Uhrzeit dieses Produkts an. (Nähere Informationen finden Sie im „Installationshandbuch“) |

| Problem | Mögliche Ursache und Lösung |
|---|--|
| <p>4. Im Anzeigebereich des Kamerabilds wird die Fehlermeldung „E**-***“ angezeigt</p> | <ul style="list-style-type: none"> • Bei Komm. fehlgeschlagen („E01-***“) <ul style="list-style-type: none"> - An die Netzwerkkamera sind möglicherweise mehr Geräte angeschlossen als technisch zulässig. Beenden Sie den Zugriff anderer Netzwerkgeräte auf die Kamera oder reduzieren Sie die Auflösung der Kamera. (Nähere Informationen finden Sie im „Installationshandbuch“) • Bei Komm. fehlgeschlagen („E02-***“) <ul style="list-style-type: none"> - Überprüfen Sie, ob das Netzwerkkabel korrekt angeschlossen ist. - Überprüfen Sie, ob die Netzwerkkamera eingeschaltet ist. - Überprüfen Sie, ob Benutzername und Passwort für die Kamera korrekt im System eingestellt sind. - Gibt es einen IP-Adressenkonflikt zwischen diesem Produkt und den Netzwerkkameras? - Falls „Zertifikatvalidierung“ aktiviert ist: Ist das Zertifikatsablaufdatum korrekt? (Nähere Informationen finden Sie im „Installationshandbuch“) • Bei Komm. fehlgeschlagen („E03-***“) <ul style="list-style-type: none"> - Möglicherweise ist das Netzwerk überlastet oder die Anzeigekapazität dieses Produkts wurde überschritten. Reduzieren Sie die Auflösung und/oder Bitrate für die entsprechende Netzwerkkamera. (Nähere Informationen finden Sie im „Installationshandbuch“.) • Bei inkompatibler Auflösung („E04-***“) <ul style="list-style-type: none"> - Es könnte eine nicht mit diesem Produkt kompatible Auflösung eingestellt sein. Versuchen Sie, die Auflösung der Netzwerkkamera zu ändern. • Wenn das Komprimierungsformat nicht übereinstimmt („E05-***“) <ul style="list-style-type: none"> - Das Streaming-Format der Netzwerkkamera kann sich von dem dieses Produkts unterscheiden. Überprüfen Sie die Einstellungen der Kamera und dieses Produkts und starten Sie dieses Produkt anschließend neu. • Bei nicht genehmigten Parametern („E06-***“) <ul style="list-style-type: none"> - Der Multicast-Einstellungswert ist eventuell nicht korrekt eingegeben. Prüfen Sie die Einstellungen der Kamera. • Falls es sich um einen Netzwerkverbindungsfehler (E07-**) handelt: <ul style="list-style-type: none"> - Dieses Produkt ist möglicherweise nicht mit dem Netzwerk verbunden, möglicherweise ist kein LAN-Kabel angeschlossen. Netzwerkverbindung prüfen. |

Einstellungsprobleme

| Problem | Mögliche Ursache und Lösung |
|--|---|
| 1. Anmeldung nicht möglich | <ul style="list-style-type: none"> • Geben Sie den Benutzernamen und das Passwort erneut ein. • Setzen Sie die Kontoinformationen mit der Taste zum Zurücksetzen zurück und melden Sie sich mit dem Konto der Standardeinstellung an. (Details finden Sie unter „Bedienelemente und Funktionen“ (Seite 12)) |
| 2. Es wird nur eine Kamera erkannt, wenn der verwendete Videoencoder mehrere Kanäle unterstützt | <ul style="list-style-type: none"> • Registrieren Sie die Anzahl der Kanäle, die Sie verwenden möchten, manuell. (Nähere Informationen finden Sie im „Installationshandbuch“) |
| 3. Nach der Auswahl von „Anwenden“ für die manuelle Registrierung einer Netzwerkkamera wird ein Kommunikationsfehler gemeldet | <ul style="list-style-type: none"> • Es besteht möglicherweise ein Problem mit der Kommunikation der Netzwerkkamera. • Prüfen Sie den Status der Netzwerkverbindung sowie die Registrierungsinformationen der Netzwerkkamera. |
| 4. Ein neuer Benutzer kann nicht registriert werden | <ul style="list-style-type: none"> • Benutzernamen können nicht doppelt registriert werden. • Es können nur bis zu 10 Benutzer registriert werden. Prüfen Sie, ob es bereits 10 registrierte Benutzer gibt. (Nähere Informationen finden Sie im „Installationshandbuch“) • Überprüfen Sie, ob Sie den richtigen Benutzernamen und das richtige Passwort für die Überwachungskamera eingegeben haben. |
| 5. Ein Benutzer kann nicht gelöscht werden | <ul style="list-style-type: none"> • Falls nur ein Benutzer als Benutzer mit dem Benutzerrecht „ADMIN“ registriert ist, kann er nicht gelöscht werden. Mindestens ein Benutzer ist als „ADMIN“-Benutzer erforderlich. Prüfen Sie die registrierten Benutzerinformationen. (Nähere Informationen finden Sie im „Installationshandbuch“) |
| 6. Mit der Kamera kann nicht kommuniziert werden | <ul style="list-style-type: none"> • Prüfen Sie die Einstellungen der Netzwerkkamera und des Systems. Für weitere Details kontaktieren Sie den Systemadministrator. |
| 7. Das eingestellte Datum und die Zeit werden nicht richtig angezeigt | <ul style="list-style-type: none"> • Wenn das System eine Woche oder länger nicht an die Stromversorgung angeschlossen ist, werden Datum und Uhrzeit nicht richtig angezeigt. Stellen Sie in einem solchen Fall das Datum und die Uhrzeit erneut ein. (Nähere Informationen finden Sie im „Installationshandbuch“) |
| 8. Der Bildschirm des Webbrowsers kann nicht angezeigt werden. | <ul style="list-style-type: none"> • Überprüfen Sie, ob für Geräte im selben Netzwerk ein Konflikt der IP-Adressen vorliegt. Das Verbinden mehrerer Einheiten dieses Produkts mit demselben Netzwerk ohne Änderung der Standardwerte führt zu einem IP-Adresskonflikt. Informationen zu den Netzwerkeinstellungen finden Sie unter „Ausführen der Netzwerkeinstellungen“ (Seite 25). |
| 9. Enterprise-Lizenzaktivierung fehlgeschlagen | <ul style="list-style-type: none"> • Senden Sie den Fehlercode, die Modellbezeichnung, die Seriennummer, die Firmwareversion des Produkts und die fehlgeschlagene Aktivierungsdatei an den Lizenzgeber. |

Andere Probleme

| Problem | Mögliche Ursache und Lösung |
|---|---|
| 1. Die Maus / Tastatur funktioniert nicht | <ul style="list-style-type: none">• Prüfen Sie, ob das USB-Kabel ordnungsgemäß angeschlossen ist.• Ziehen Sie das USB-Kabel heraus und schließen Sie es erneut an.• Ist die USB-Sperrfunktion nicht aktiviert? (Nähere Informationen finden Sie im „Installationshandbuch“) |
| 2. Die Maus / Tastatur reagiert verzögert | <ul style="list-style-type: none">• Reduzieren Sie die Auflösung und/oder Bitrate für die entsprechende Netzwerkkamera (nähere Informationen finden Sie in Ihrem Benutzerhandbuch der Netzwerkkamera oder im Installationshandbuch dieses Produkts). |
| 3. Die Anzeigeposition der Netzwerkkamera kann nicht geändert werden | <ul style="list-style-type: none">• Das zum Bedienen der Kamera berechtigte Benutzerrecht ist „CAMERA CONTROL“ oder „ADMIN“. (Nähere Informationen finden Sie im „Installationshandbuch“.)• Die Anzeigeposition der Netzwerkkamera kann während der sequentiellen Anzeige nicht geändert werden. (Nähere Informationen finden Sie im „Installationshandbuch“.) |
| 4. Startet plötzlich neu | <ul style="list-style-type: none">• Wenn die Temperatur im Inneren des Produkts hoch ansteigt, kann dieses Produkt wiederholt neu starten. Überprüfen Sie die Temperatur um dieses Produkt herum. Die Innentemperatur kann hoch steigen, wenn das Produkt an einem engen oder schlecht belüfteten Ort verwendet wird oder wenn das Produkt mit einem darauf positionierten Gegenstand verwendet wird. |

Warnung vor Funkstörungen

For Europe, Australia, New Zealand, etc Only

Warning

Operation of this equipment in a residential environment could cause radio interference.

Warnung

Der Betrieb dieses Geräts in einer Wohnumgebung konnte Funkstörungen verursachen.

Avertissement

L'utilisation de cet équipement dans une zone résidentielle pourrait provoquer des interférences radio.

BEGRENZTE GARANTIE

EIZO Corporation (im Weiteren als „**EIZO**“ bezeichnet) und die Vertragsimporteure von EIZO (im Weiteren als „**Vertrieb(e)**“ bezeichnet) garantieren dem ursprünglichen Käufer (im Weiteren als „**Erstkäufer**“ bezeichnet), der das in diesem Dokument vorgegebene Produkt (im Weiteren als „**Produkt**“ bezeichnet) von EIZO oder einem Vertrieb erworben hat, gemäß den Bedingungen dieser beschränkten Garantie (im Weiteren als „**Garantie**“ bezeichnet), dass EIZO und der Vertrieb nach eigenem Ermessen das Produkt entweder kostenlos reparieren oder austauschen, falls der Erstkäufer innerhalb der Garantiefrist (weiter unten festgelegt) entweder eine Fehlfunktion bzw. Beschädigung des Produkts feststellt, die während des normalen Gebrauchs des Produkts gemäß den Anweisungen des Benutzerhandbuchs des Produkts (im Weiteren als „**Benutzerhandbuch**“ bezeichnet) aufgetreten ist.

Die Dauer der Garantieleistung (im Weiteren als „**Garantiefrist**“ bezeichnet) beträgt zwei (2) Jahre ab dem Kaufdatum des Produkts. EIZO und die Vertriebe übernehmen über den Rahmen dieser Garantie hinaus hinsichtlich des Produkts keinerlei Haftung oder Verpflichtung dem Erstkäufer oder Dritten gegenüber.

EIZO und Händler halten oder lagern keine Teile (außer Konstruktionsteile) des Produkts mehr, wenn sieben (7) Jahre nach der Einstellung der Produktion des Produkts vergangen sind. EIZO und seine Vertriebspartner verpflichten sich, bei einer etwaigen Reparatur des Monitors ausschließlich Produkte gemäß den EIZO-Qualitätssicherungsstandards zu verwenden. Wenn das Gerät aufgrund seines Zustands oder eines Fehlbestands bei einem entsprechenden Teil nicht repariert werden kann, können EIZO und Vertriebshändler statt der Reparatur des Geräts den Austausch gegen ein Produkt mit gleichwertiger Leistung anbieten.

Diese Garantie gilt nur in Ländern oder Gebieten, in denen sich Vertriebe befinden. Die gesetzlichen Gewährleistungsrechte des Erstkäufers gegenüber dem Verkäufer werden durch diese Garantie nicht berührt.

EIZO und die Vertriebe besitzen im Rahmen dieser Garantie keinerlei Verpflichtung in den folgenden Fällen:

- (a) Produktdefekte, die auf Frachtschäden, Modifikation, Nachgestaltung, Missbrauch, Fehlbedienung, Unfälle, unsachgemäße Installation, Naturkatastrophen, anhaftenden Staub, fehlerhafte Wartung und/oder unsachgemäße Reparatur durch eine andere Partei als EIZO und die Vertriebe zurückzuführen sind;
- (b) Eine Inkompatibilität des Produkts aufgrund von technischen Neuerungen und/oder neuen Bestimmungen, die nach dem Kauf in Kraft treten;
- (c) Jegliche Verschlechterung des Sensors, inklusive des Messwerts des Sensors;
- (d) Produktdefekte, die durch externe Geräte verursacht werden;
- (e) Jeglicher Defekt eines Produkts, der durch die Verwendung bei anderen als denen von EIZO und dem Vertrieb empfohlenen Umgebungsbedingungen verursacht wird;
- (f) Jegliche Abnutzung des Produktzubehörs (z. B. Kabel, Benutzerhandbuch, CD-ROM usw.);
- (g) Jegliche Abnutzung von Verbrauchsteilen und/oder Zubehörteilen des Produkts (z.B. Batterien, Fernbedienung, Taststift usw.);
- (h) Jede Verformung, Verfärbung und/oder Verzerrung der Außenseite des Produkts;
- (i) Produktdefekte, die durch Platzierung an einer Stelle verursacht werden, wo das Produkt von starker Vibration oder Schocks betroffen sein könnte;
- (j) Jede Verschlechterung oder Fehlfunktion des Kühllüfters durch anhaftenden Staub.

Bei Inanspruchnahme der Garantieleistung ist der Erstkäufer verpflichtet, das Produkt auf eigene Kosten und in der Originalverpackung bzw. einer anderen geeigneten Verpackung, die einen gleichwertigen Schutz gegen Transportschäden bietet, an den örtlichen Vertrieb zu übersenden, wobei der Erstkäufer das Transportrisiko gegenüber Schäden und/oder Verlust trägt. Zum Zeitpunkt der Inanspruchnahme der Garantieleistung muss der Erstkäufer einen Verkaufsbeleg vorweisen, auf dem das Kaufdatum angegeben ist.

Die Garantiefrist für ein im Rahmen dieser Garantie ausgetauschtes und/oder repariertes Produkt erlischt nach Ablauf der ursprünglichen Garantiefrist.

EIZO ODER DIE EIZO-VERTRAGSIMPORTEURE HAFTEN NICHT FÜR ZERSTÖRTE DATENBESTÄNDE ODER DIE KOSTEN DER WIEDERBESCHAFFUNG DIESER DATENBESTÄNDE AUF JEDLICHEN DATENTRÄGERN ODER TEILEN DES PRODUKTS, DIE IM RAHMEN DER GARANTIE BEI EIZO ODER DEN EIZO-VERTRAGSIMPORTEUREN ZUR REPARATUR EINGEREICHT WURDEN.

EIZO UND DIE EIZO-VERTRAGSIMPORTEURE GEBEN WEDER EXPLIZITE NOCH IMPLIZITE GARANTIE IN BEZUG AUF DIESES PRODUKT UND SEINE QUALITÄT, LEISTUNG, VERKÄUFLICHKEIT ODER EIGNUNG FÜR EINEN BESTIMMTEN ZWECK. AUF KEINEN FALL SIND EIZO ODER DIE EIZO-VERTRAGSIMPORTEURE VERANTWORTLICH FÜR JEDLICHE ZUFÄLLIGE, INDIREKTE, SPEZIELLE, FOLGE- ODER ANDERE SCHÄDEN JEDLICHER ART (EINSCHLIESSLICH OHNE JEDE BEGRENZUNG SCHÄDEN BEZÜGLICH PROFITVERLUST, GESCHÄFTSUNTERBRECHUNG, VERLUST VON GESCHÄFTSINFORMATION ODER JEDLICHE ANDEREN FINANZIELLEN EINBUSSEN), DIE DURCH DIE VERWENDUNG DES PRODUKTES ODER DIE UNFÄHIGKEIT ZUR VERWENDUNG DES PRODUKTES ODER IN JEDLICHER BEZIEHUNG MIT DEM PRODUKT, SEI ES BASIEREND AUF VERTRAG, SCHADENSERSATZ, NACHLAESSIGKEIT, STRIKTE HAFTPFLICHT ODER ANDEREN FORDERUNGEN ENTSTEHEN, AUCH WENN EIZO UND DIE EIZO-VERTRAGSIMPORTEURE IM VORAUSS ÜBER DIE MÖGLICHKEIT SOLCHER SCHÄDEN INFORMIERT WURDEN. DIESER AUSSCHLUSS ENTHÄLT AUCH JEDE HAFTPFLICHT, DIE AUS FORDERUNGEN DRITTER GEGEN DEN ERSTKÄUFER ENTSTEHEN KANN. ZWECK DIESER KLAUSEL IST ES, DIE HAFTUNG VON EIZO UND DEN VERTRIEBEN GEGENÜBER FORDERUNGEN ZU BEGRENZEN, DIE AUS DIESER BESCHRÄNKTEN GARANTIE UND/ODER DEM VERKAUF ENTSTEHEN KÖNNEN.

Recycling Information / Informationen zum Thema Recycling / Informations sur le recyclage / Сведения по утилизации

English

Deutsch

Français

Русский

Recycling Information

This product, when disposed of, is supposed to be collected and recycled according to your country's legislation to reduce environmental burden. When you dispose of this product, please contact a distributor or an affiliate in your country.

The contact addressees are listed on the EIZO website below.

www.eizoglobal.com

For recycling information for customers in Switzerland, please refer to the following website.

www.swico.ch

Informationen zum Thema Recycling

Dieses Produkt muss gemäß den Vorschriften Ihres Landes zur Entlastung der Umwelt recyclet werden. Wenden Sie sich bei der Entsorgung dieses Produkts an einen Verteiler oder eine Tochtergesellschaft in Ihrem Land.

Die Adressen zur Kontaktaufnahme sind auf der unten angegebenen Website von EIZO aufgeführt.

www.eizoglobal.com

Kunden in der Schweiz entnehmen Informationen zum Recycling der folgenden Website:

www.swico.ch

Informations sur le recyclage

Ce produit doit être jeté aux points de collecte prévus à cet effet et recyclé conformément à la législation de votre pays, afin de réduire l'impact sur l'environnement. Lorsque vous jetez ce produit, veuillez contacter un distributeur ou une société affiliée de votre pays.

Les adresses des distributeurs sont répertoriées sur le site Web EIZO ci-dessous.

www.eizoglobal.com

Pour les clients en Suisse, veuillez consulter le site Web suivant afin d'obtenir des informations sur le recyclage.

www.swico.ch

Información sobre reciclaje

Este producto debe desecharse y reciclarse según la legislación del país para reducir el impacto medioambiental. Cuando desee deshacerse de este producto, póngase en contacto con un distribuidor o una filial de su país.

Encontrará las direcciones de contacto en el sitio web de EIZO que se indica a continuación.

www.eizoglobal.com

Informazioni sul riciclaggio

Per lo smaltimento e il riciclaggio del presente prodotto, attenersi alle normative vigenti nel proprio paese per ridurre l'impatto ambientale. Per lo smaltimento, rivolgersi ad un distributore o un affiliato presenti nel proprio paese.

Gli indirizzi sono elencati nel sito Web EIZO riportato di seguito.

www.eizoglobal.com

Per informazioni sul riciclaggio per i clienti in Svizzera, consultare il sito Web riportato di seguito.

www.swico.ch

Återvinningsinformation

När denna produkt kasseras ska den hanteras och återvinnas enligt landets föreskrifter för att reducera miljöpåverkan. När du kasserar produkten ska du kontakta en distributör eller representant i ditt land.

Kontaktadresserna listas på EIZO-webbplatsen nedan.

www.eizoglobal.com

Πληροφορίες ανακύκλωσης

Το προϊόν αυτό, όταν απορρίπτεται, πρέπει να συλλέγεται και να ανακυκλώνεται σύμφωνα με τη νομοθεσία της χώρας σας έτσι ώστε να μην επιβαρύνει το περιβάλλον. Για να απορρίψετε το προϊόν, επικοινωνήστε με έναν αντιπρόσωπο ή μια θυγατρική εταιρεία στη χώρα σας.

Οι διευθύνσεις επικοινωνίας αναγράφονται στην τοποθεσία web της EIZO παρακάτω.

www.eizoglobal.com

Сведения по утилизации

По истечении срока службы данного продукта его следует принести на сборный пункт и утилизировать в соответствии с действующими предписаниями в вашей стране, чтобы уменьшить вредное воздействие на окружающую среду. Прежде чем выбросить данный продукт, обратитесь к дистрибьютору или в местное представительство компании в вашей стране.

Контактные адреса можно найти на веб-узле EIZO.

www.eizoglobal.com

Informatie over recycling

Wanneer u dit product wilt weggooien, moet het uit milieu-overwegingen worden verzameld en gerecycled volgens de betreffende wetgeving van uw land. Wanneer u dit product wilt weggooien, moet u contact opnemen met een distributeur of een partner in uw land.

De contactadressen worden vermeld op de volgende EIZO-website.

www.eizoglobal.com

Informação sobre reciclagem

Este produto, quando o deitar fora, deve ser recolhido e reciclado de acordo com a legislação do seu país para reduzir a poluição. Quando deitar fora este produto, contacte um distribuidor ou uma filial no seu país.

Os endereços de contacto estão listados no website do EIZO, abaixo.

www.eizoglobal.com

Oplysninger om genbrug

Dette produkt forventes ved bortskaffelse at blive indsamlet og genbrugt i overensstemmelse med lovgivningen i dit land for at reducere belastningen af miljøet. Når du bortskaffer denne produkt, skal du kontakte en distributør eller et tilknyttet selskab i dit land.

Adresserne på kontaktpersonerne er angivet på EIZO's websted nedenfor.

www.eizoglobal.com

Kierrätystä koskevia tietoja

Tuote tulee hävittää kierrättämällä maan lainsäädännön mukaisesti ympäristön kuormittumisen vähentämiseksi. Kun hävität tuotteen, ota yhteyttä jälleenmyyjään tai tytäryhtiöön maassasi.

Yhteystiedot löytyvät EIZO:n Internet-sivustolta.

www.eizoglobal.com

Wykorzystanie surowców wtórnych

Ten produkt po zużyciu powinien być zbierany i przetwarzany zgodnie z krajowymi przepisami dotyczącymi ochrony środowiska. Wyrzucając ten produkt, należy skontaktować się z lokalnym dystrybutorem lub partnerem. Adresy kontaktowe można znaleźć we wskazanej poniżej witrynie internetowej firmy EIZO.

www.eizoglobal.com

Informace o recyklaci

Při likvidaci produktu musí být produkt vyzvednut a recyklován podle zákonů příslušné země, aby nedocházelo k zatěžování životního prostředí. Zbavujete-li se produktu, kontaktujte distributora nebo pobočku ve své zemi. Kontaktní adresy jsou uvedeny na následující webové stránce společnosti EIZO.

www.eizoglobal.com

Ringlussevõtu alane teave

Keskonnakoormuse vähendamiseks tuleks kasutatud tooted kokku koguda ja võtta ringlusse vastavalt teie riigi seadustele. Kui kõrvaldate käesoleva toote, võtke palun ühendust turustaja või filiaaliga oma riigis.

Kontaktisikud on toodud EIZO veebilehel järgmisel aadressil:

www.eizoglobal.com

Újrahasznosítási információ

Jelen terméket, amikor eldobjuk, az illető ország törvényei alapján kell összegyűjteni és újrahasznosítani, hogy csökkentsük a környezet terhelését. Amikor ezt a terméket eldobja, kérjük lépjen kapcsolatba egy országon belül forgalmazóval vagy társvállalkozással.

A kapcsolat címei az EIZO alábbi weboldalán található felsorolva:

www.eizoglobal.com

Podatki o recikliranju

Ob koncu uporabe odslužen izdelek izročite na zbirno mesto za recikliranje v skladu z okoljevarstveno zakonodajo vaše države. Prosimo, da se pri odstranjevanju izdelka obrnete na lokalnega distributerja ali podružnico.

Kontaktne naslovi so objavljeni na spodaj navedenih spletnih straneh EIZO:

www.eizoglobal.com

Informácie o recyklácii

Pri likvidácii musí byť tento výrobok recyklovaný v súlade s legislatívou vašej krajiny, aby sa znížilo zaťaženie životného prostredia. Keď sa chcete zbaviť tohto výrobku, kontaktujte prosím distribútora alebo pobočku vo vašej krajine.

Zoznam kontaktných adries je uvedený na nasledovnej webovej stránke firmy EIZO:

www.eizoglobal.com

Pārstrādes informācija

Utilizējot šo produktu, tā savākšana un pārstrāde veicama atbilstoši jūsu valsts likumdošanas prasībām attiecībā uz slodzes uz vidi samazināšanu. Lai veiktu šī produkta utilizāciju, sazinieties ar izplatītāju vai pārstāvniecību jūsu valstī.

Kontaktadreses ir norādītas zemāk minētajā EIZO tīmekļa vietnē.

www.eizoglobal.com

Informacija apie gražinamąjį perdirbimą

Šalinant (išmetant) šiuos gaminius juos reikia surinkti ir perdirbti gražinamuoju būdu pagal jūsų šalies teisės aktus, siekiant sumažinti aplinkos teršimą. Kai reikia išmesti šį gaminį, kreipkitės į jūsų šalyje veikiančią gaminių pardavimo atstovybę arba jos filialą.

Kontaktiniai adresatai nurodyti EIZO interneto svetainėje.

www.eizoglobal.com

Информация относительно рециклиране

При изхвърлянето на този продукт се предлага събирането и рециклирането му съобразно законите на вашата страна за да се намали замърсяването на околната среда. Когато искате да се освободите от този продукт, моля свържете се с търговския му представител или със съответните органи отговарящи за това във вашата страна.

Данните за връзка с нас са описани на следния Интернет сайт на EIZO:

www.eizoglobal.com

Informație referitoare la reciclare

Acest produs, când debarasat, trebuie colectat și reciclat conform legislației țării respective ca să reducem sarcina mediului. Când se debarasează de acest produs, vă rugăm să contactați un distribuitor sau un afiliat al țării respective.

Adresele de contact le găsiți pe pagina de web al EIZO:

www.eizoglobal.com

معلومات عن إعادة التدوير

عند التخلص من هذا المنتج، من الضروري تجميعه وإعادة تدويره وفقاً للقوانين المتبعة في بلدك لتقليل العبء المسلط على البيئة. عندما تتخلص من هذا المنتج، يرجى الاتصال بموزع أو طرف متسبب إليه في بلدك. عناوين الاتصال مدرجة في موقع ايزو EIZO ادناه على شبكة الانترنت.

www.eizoglobal.com

Geri Dönüşüm Bilgisi

Bu ürünün, atılacağı zaman, ülkenizin çevre kirliliğinin azaltılması konusundaki mevzuatına göre toplanması ve yeniden değerlendirilmesi gerekmektedir. Ürünü atacağınız zaman lütfen ülkenizdeki bir distribütör veya ilgili kuruluşla temasa geçiniz.

İrtibat adresleri aşağıdaki EIZO web sitesinde verilmiştir.

www.eizoglobal.com

English

Deutsch

Français

Русский



EIZO Corporation

153 Shimokashiwano, Hakusan, Ishikawa 924-8566 Japan

EIZO Europe GmbH



Belgrader Straße 2, 41069 Mönchengladbach, Germany

艺卓显像技术(苏州)有限公司

中国苏州市苏州工业园区展业路 8 号中新科技工业坊 5B

www.eizoglobal.com

Copyright © 2019 - 2020 EIZO Corporation. All rights reserved.

00N0N120C1 
SUM-DX0211-IP-AL 

3rd Edition - July, 2020 Printed in Japan.