

Naudojimo instrukcijos

RadiForce® RX660

Spalvotas skystųjų kristalų monitorius

Svarbu

Atidžiai perskaitykite šias Naudojimo instrukcijas ir Įrengimo vadovą (atskira knyga), kad susipažintumėte su saugiu ir efektyviu eksploatavimu.









- Apie monitoriaus reguliavimą ir nuostatas žr. Įrengimo vadove.
- Naujausias Naudojimo instrukcijas galima atsisiųsti iš mūsų interneto svetainės:

<http://www.eizoglobal.com>



SAUGOS ŽENKLAI

Šiame vadove ir šiam gaminiui naudojami toliau nurodyti saugos ženklai. Jie žymi itin svarbią informaciją. Gerai su jais susipažinkite.

ĮSPĖJIMAS  Nesilaikant ĮSPĖJIMO nurodymų kyla pavojus sunkiai susižaloti ir net sukelti grėsmę gyvybei.	ATSARGIAI  Nesilaikant ATSARGUMO reikalavimų kyla pavojus nesunkiai susižaloti ir (arba) sugadinti gaminį arba kitą nuosavybę.
	Rodo, kad būtina atkreipti dėmesį. Pavyzdžiui, ženklas  rodo tam tikro tipo, kaip antai elektros smūgio, pavojų.
	Rodo draudžiamus veiksmus. Pavyzdžiui, ženklas  rodo konkretų draudžiamą veiksmą, kaip antai „Neardyti“.
	Rodo veiksmą, kurį privaloma atlikti. Pavyzdžiui, ženklas  rodo bendrojo pobūdžio draudimą, kaip antai „Įrenginio įžeminimas“.

Šis gaminys buvo specialiai sureguliuotas taip, kad tiktų naudoti regione, į kurį buvo išsiųstas. Jeigu šis gaminys bus naudojamas kur nors kitur, jis gali neveikti taip, kaip nurodo specifikacijos.

Jokios šio vadovo dalies negalima atgaminti, laikyti informacijos paieškos sistemose ar perduoti, kad ir kokia forma ar priemonėmis (elektroninėmis, mechaninėmis ir kt.) tai būtų daroma, negavus išankstinio rašytinio „EIZO Corporation“ leidimo.

„EIZO Corporation“ neprivalo laikyti jokios pateiktos medžiagos ar informacijos konfidencialumo, nebent, „EIZO Corporation“ gavus tokią informaciją, dėl to būtų susitarta kitaip. Nors ir buvo stengiamasi, kad šiame vadove būtų pateikta naujausia informacija, atminti, kad EIZO monitoriaus specifikacijos gali keistis be įspėjimo.

ATSARGUMO PRIEMONĖS

● SVARBU





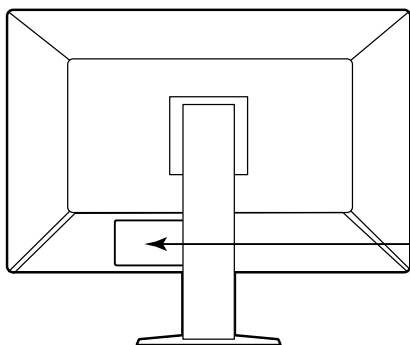





- Šis gaminy su buvo specialiai sureguliuotas taip, kad tiktų naudoti regione, į kurį buvo išsiųstas. Jeigu šis gaminy bus naudojamas kur nors kitur, jis gali neveikti taip, kaip nurodo specifikacijos.
- Asmeninio saugumo ir tinkamos priežiūros sumetimais atidžiai perskaitykite šį skyrių ir atsargumo įspėjimus ant monitoriaus.

Atsargumo įspėjimų buvimo vieta



WARNING
RISK OF ELECTRIC SHOCK. DO NOT OPEN.
AVERTISSEMENT
RISQUE DE CHOC ELECTRIQUE. NE PAS OUVRIE.
WARNUNG
GEFAHR DES ELEKTRISCHEN SCHLAGES. RÜCKWAND NICHT ENTFERNEN.
警告
触电危険、請勿打开后盖。
警告
感電の恐れあり、カバーをあげないでください。
The equipment must be connected to a grounded main outlet.
L'appareil doit être relié à une prise avec terre.
Jordet stikkontakt skal benyttes når apparatet tilkobles datanett.
Apparaten skall anslutas till jordat nätuttag.
设备必须连接到接地地的电源插座。
電源コードのアースは必ず接地してください。

Ženkli ant įrenginio

Ženklas	Šis ženklas rodo
	Maitinimo jungiklis: paspauskite, kad išjungtumėte monitoriaus maitinimą.
	Maitinimo jungiklis: paspauskite, kad įjungtumėte monitoriaus maitinimą.
	Maitinimo mygtukas: paspauskite, kad įjungtumėte arba išjungtumėte monitoriaus maitinimą.
	Kintamoji srovė
	Įspėjimas dėl elektros srovės pavojaus
	ATSARGIAI! žr. „SAUGOS ŽENKLAI“ (puslapis 2).
	EEĮ ženklinaimas: Gaminį reikia šalinti atskirai; medžiagas galima perdirbti.
	CE ženklinaimas: ES atitikties ženklas pagal Tarybos direktyvos 93/42/EEB ir 2011/65/ES nuostatas.
	Gamintojas
	Pagaminimo data

ĮSPĖJIMAS

Jeigu iš įrenginio pradėtų sklįsti dūmai, pasijustų degėsių kvapas ar pasigirstų neįprastų garsų, iš karto atjunkite visas maitinimo jungtis ir kreipkitės patarimo į vietinę EIZO atstovybę.

Jeigu mėginsite toliau naudotis gendančiu įrenginiu, galite sukelti gaisrą, patirti elektros smūgį ir sugadinti įrenginį.

Nebandykite atidaryti ir perdirbti įrenginio korpuso.

Atidarant ar perdirbant įrenginio korpusą kyla pavojus sukelti gaisrą, patirti elektros smūgį arba nudegti.



Techninės priežiūros darbus patikėkite tik kvalifikuotiems techninės priežiūros meistrams.

Nemėginkite patys atlikti techninės priežiūros darbų, nes, atidarius ar nuėmus gaubtus, kyla pavojus sukelti gaisrą, patirti elektros smūgį arba sugadinti įrenginį.

Nedidelius objektus ir skysčius laikykite atokiai nuo įrenginio.

Į įrenginio korpusą pro ventiliacijos angas netyčia įkritę nedideli objektai arba į vidų išsiliejęs skystis gali sukelti gaisrą, elektros smūgio pavojų arba sugadinti įrenginį. Jeigu į korpusą įkristų koks nors daiktas arba išsilietų skystis, nedelsdami atjunkite įrenginį nuo maitinimo lizdo. Prieš vėl naudodami įrenginį pasirūpinkite, kad jį patikrintų kvalifikuotas techninės priežiūros inžinierius.



Įrenginį statykite ant stipraus, stabilaus paviršiaus.

Netinkamoje vietoje pastatytas įrenginys gali nukristi ir sužaloti žmones arba gali sugesti. Jeigu įrenginys nukristų, nedelsdami atjunkite maitinimą ir kreipkitės patarimo į vietinę EIZO atstovybę. Sugadinto įrenginio nebenaudokite. Naudojant sugadintą įrenginį galima sukelti gaisrą arba patirti elektros smūgį.

Įrenginį naudokite tam tinkamoje vietoje.

Antraip galite sukelti gaisrą, patirti elektros smūgį arba sugadinti įrenginį.

- Nelaikykite lauke.
- Nelaikykite transportavimo sistemoje (laive, lėktuve, traukinyje, automobilyje ir pan.).
- Nelaikykite ten, kur daug dulkių arba labai drėgna.
- Nelaikykite ten, kur ekranas gali būti aptaškytas vandeniu (vonios kambaryje, virtuvėje ir pan.).
- Nelaikykite ten, kur tiesiai į ekraną sklįstų garai.
- Nelaikykite šalia šilumą skleidžiančių įrenginių ar drėkintuvo.
- Nelaikykite ten, kur gaminį veiktų tiesioginiai saulės spinduliai.
- Nelaikykite ten, kur yra degių dujų.
- Nestatyti aplinkoje, kurioje yra ėdžių dujų (pavyzdžiui, sieros dioksido, vandenilio sulfido, azoto dioksido, chloro, amoniako ir ozono).
- Nestatyti aplinkoje, kurioje yra dulkių, koroziją spartinančių atmosferos komponentų (pavyzdžiui, natrio chlorido ir sieros), laidžių metalų ir panašiai.



Plastikinius pakavimo maišelius paslėpkite nuo kūdikių ir vaikų, kad jie neuždustų.

Naudokite maitinimo laidą, kurį radote pakuotėje, ir junkite į šalyje įprastą maitinimo lizdą.

Paisykite maitinimo laido vardinės įtampos verčių. Antraip galite sukelti gaisrą arba patirti elektros smūgį. Maitinimas: 100–240 V kint. sr., 50/60 Hz

Kad atjungtumėte maitinimo laidą, tvirtai suimkite už kištuko ir patraukite.

Jeigu trauksite už laido, galite jį sugadinti, sukelti gaisrą arba patirti elektros smūgį.



Įrenginį reikia jungti į žemintą maitinimo lizdą.

Antraip kyla pavojus sukelti gaisrą arba patirti elektros smūgį.





ĮSPĖJIMAS

Paisykite tinkamos įtamos.

- Šis įrenginys sukurtas naudoti tik esant konkrečiai įtampai. Jungiant prie tinklo, kurio įtampa skiriasi nuo nurodytos šiose Naudojimo instrukcijose, kyla pavojus sukelti gaisrą, patirti elektros smūgį arba sugadinti įrenginį.
Maitinimas: 100–240 V kint. sr., 50/60 Hz
 - Pernelyg neapkraukite maitinimo grandinės, nes taip galite sukelti gaisrą arba patirti elektros smūgį.
-

Su maitinimo laidu elkitės atsargiai.

- Nedėkite laido po įrenginiu ar kitais sunkiais objektais.
- Netraukite už laido ir jo neriškite.



Jeigu maitinimo laidas sugestų, jo nebenaudokite. Naudojant sugadintą laidą kyla pavojus sukelti gaisrą arba patirti elektros smūgį.

Paisydami elektrosaugos neprijunkite ir neatjunkite maitinimo laido, kai šalia yra pacientų.

Jokiu būdu nelieskite kištuko ir maitinimo laido, jeigu prasidėjo perkūnija.

Juos liečiant kyla pavojus patirti elektros smūgį.



Tvirtindami atraminį stovą skaitykite atraminio stovo naudotojo vadovą ir saugiai įrenkite įrenginį.

Antraip įrenginys gali nukristi nuo stovo, sužaloti žmones ir gali sugesti. Prieš įrengdami patikrinkite, ar stalai, sienos ir kiti paviršiai, prie kurių tvirtinamas atraminis stovas, yra pakankamai stiprūs. Jeigu įrenginys nukristų, kreipkitės patarimo į vietinę EIZO atstovybę. Sugadinto įrenginio nebenaudokite. Naudojant sugadintą įrenginį galima sukelti gaisrą arba patirti elektros smūgį. Iš naujo tvirtindami kreipiamąjį stovą naudokite tuos pačius varžtus ir gerai juos užveržkite.

Nelieskite sugadinto skystųjų kristalų ekrano plikomis rankomis.

Iš ekrano galintys ištekėti skystieji kristalai, patekę į akis ar į burną, gali būti nuodingi. Jeigu oda ar kuria nors kūno dalimi prisilietumėte tiesiai prie ekrano, kruopščiai nusiprauskite. Pastebėję kokių nors fizinių simptomų, kreipkitės į gydytoją.



Fluorescencinėse foninio apšvietimo lemputėse yra gyvsidabrio (gaminiuose su foninio apšvietimo šviesos diodais gyvsidabrio nėra); jas šalinkite pagal vietinius, regioninius arba valstybinius įstatymus.

Sąlytis su gyvsidabriu gali turėti neigiamos įtakos nervų sistemai ir gali sukelti drebulį, atminties praradimą ir galvos skausmą.





ATSARGIAI

Įrenginį neškite atsargiai.

Prieš įrenginį perkeldami atjunkite maitinimo laidą ir jungiamuosius kabelius. Pavojinga mėginti perkelti įrenginį neatjungus laidų.

Kyla pavojus susižaloti.

Įrenginį neškite ir dėkite į vietą tik tam tinkamais nurodytais būdais.

- Nešamą įrenginį gerai suimkite ir tvirtai laikykite, kaip parodyta toliau.
- 30 col. ir didesni monitoriai yra sunkūs. Išpakuoti ir (arba) nešti monitorių turi bent du asmenys.

Nukritęs įrenginys gali sužaloti ir sugesti.

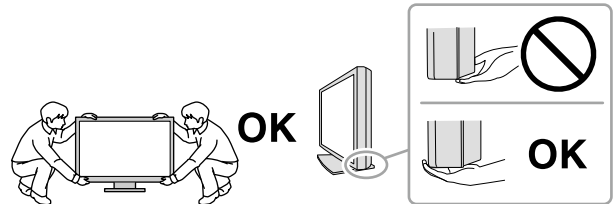

Neužblokuokite įrenginio korpuso ventilacijos angų.

- Nieko nedėkite ant ventilacijos angų.
- Neįrenkite įrenginio uždaroje erdvėje.
- Nenaudokite paguldyto arba aukštyn apversto įrenginio.



Užstojus ventilacijos angas tinkamai necirkuliuoja oras, todėl kyla pavojus sukelti gaisrą, patirti elektros smūgį arba sugadinti įrenginį.

Nelieskite kištuko drėgnomis rankomis.

Kyla pavojus patirti elektros smūgį.



Įrenginįjunkite į lengvai pasiekiamą maitinimo lizdą.

Taip pasirūpinsite, kad kilus problemoms galėsite greitai atjungti maitinimą.

Periodiškai valykite sritį apie maitinimo laido kištuką ir monitoriaus aušinimo angą.

Ant kištuko nusėdusios dulkės, vanduo ar tepalas gali sukelti gaisrą.

Prieš valydami atjunkite įrenginį nuo maitinimo lizdo.

Valant į maitinimo lizdą įjungtą įrenginį galima patirti elektros smūgį.

Jeigu ketinate ilgesnį laiką įrenginio nenaudoti, saugumo ir energijos taupymo sumetimais išjunkite maitinimo jungiklį, paskui maitinimo laidą ištraukite iš maitinimo lizdo.

Šis gaminytis tinkamas laikyti aplinkoje, kur būna pacientų, tačiau nėra skirtas sąlyčiui su pacientu.

Įspėjimas dėl šio monitoriaus

Numatomasis naudojimas

Šis gaminys skirtas skaitmeniniams vaizdams rodyti ir žiūrėti, kad specialiai parengti medicinos praktikos specialistai galėtų juos peržiūrėti, analizuoti ir pagal juos diagnozuoti.

Dėmesio

- Šį gaminį naudojant pirmiau nurodytiems tikslams, reikia nustatyti horizontaliojo rodymo veikseną.
- Jeigu šis gaminys bus naudojamas kitaip, negu nurodyta šiame vadove, jam gali būti netaikoma garantija.
- Šiame vadove pateiktos specifikacijos tinka tik tada, kai naudojama toliau išvardyta įranga:
 - Su gaminiu gauti maitinimo laidai
 - Mūsų nurodyti signalų perdavimo kabeliai
- Su šiuo gaminiu naudokite tik mūsų pagamintus ar nurodytus pasirinktinius gaminius.

Naudojimo atsargumo priemonės

- Nesilaikant minėto reikalavimo dalys (pavyzdžiui, skystųjų kristalų plokštė arba ventiliatorius) per ilgą laiką gali sugesti. Periodiškai tikrinkite, ar jos tinkamai veikia.
- Kai vaizdas ekrane pasikeičia po ilgą laiką rodyto to paties vaizdo, gali matytis senojo vaizdo pėdsakų. Kad tas pats vaizdas nebūtų rodomas ilgą laiką, naudokite ekrano užsklandą arba energijos taupymo funkciją.
- Jei vaizdas monitoriuje bus ilgai rodomas nepertraukiamai, gali atsirasti tamsių dėmių arba „išdegusių“ plotų. Kad monitoriaus eksploatavimo trukmė būtų ilgesnė, rekomenduojama jį periodiškai išjungti.
- Priklausomai nuo rodomo vaizdo, net praėjus trumpam laiko tarpui, gali būti rodomas vėluojantis vaizdas. Jei taip nutinka, problemą gali išspręsti vaizdo pakeitimas arba maitinimo išjungimas kelioms valandoms.
- Skystųjų kristalų ekrano foninio apšvietimo veikimo laikotarpis yra terminuotas. Jeigu ekranas pasidaro per tamsus arba pradeda mirgėti, kreipkitės į vietinę EIZO atstovybę.
- Ekrane gali būti prastų vaizdo elementų arba gali matytis keli šviesos taškai. Taip atsitinka dėl paties ekrano savybių, o ne dėl to, kad gaminys netinkamai veikia.
- Stipriai nespauskite ekrano ar jo krašto, nes gali atsirasti vaizdo rodymo sutrikimų, kaip antai trikdžių ir pan. Nuolat spaudžiamas ekranas gali pradėti blogiau veikti arba gali sugesti. (Jeigu ant ekrano liktų spaudimo žymių, palikite monitoriuje juodą arba baltą vaizdą. Žymės gali išnykti.)
- Nebraižykite ir nespauskite ekrano jokiais aštriais objektais, nes taip ekraną galite sugadinti. Nemėginkite trinti servetėlėmis, nes taip galite ekraną subraižyti.
- Priklausomai nuo aplinkos, apšvietimo jutiklio išmatuota vertė gali skirtis nuo vertės, rodomos pastatomame luminometre.
- Jeigu monitorius iš šaltos aplinkos įnešamas į šiltą patalpą arba patalpoje staiga pakyla temperatūra, ant vidinio ir išorinio monitoriaus paviršių gali pradėti kauptis kondensato. Tokiu atveju monitoriaus nejunkite. Palaukite, kol kondensatas išgaruos, kad monitorius nenukentėtų.

Monitoriaus naudojimas ilgą laiką

● Techninė priežiūra

- Monitorių vaizdo kokybei įtakos turi įvesties signalų kokybės lygis ir gaminio kokybės suprastėjimas. Atlikite kasdienes apžiūras ir periodiškus pastovumo testus, kad būtų užtikrinta atitiktis medicinos standartams / gairėms pagal jūsų naudojimą, ir prireikus atlikite kalibravimą. „RadiCS“ monitoriaus kokybės valdymo programinės įrangos naudojimas leidžia jums vykdyti aukšto lygio kokybės kontrolę, atitinkančią medicinos standartus / gaires.
- Elektrinių dalių veikimas stabilizuojasi maždaug per 15 minučių. Įjungus monitoriaus maitinimą arba jam įsijungus iš energijos taupymo veiksenos, palaukite bent 15 minučių ir tik tada jį reguliuokite.
- Rekomenduojame monitorius nustatyti į rekomenduojamą lygį arba nuleisti, kad būtų sumažinti šviesos ryškumo pasikeitimai, sukelti ilgo naudojimo, ir būtų palaikomas stabilus ryškumas.
- Siekdami palaikyti integruoto priekinio jutiklio matavimo tikslumą, periodiškai atlikite koreliaciją naudodami „RadiCS“ / „RadiCS LE“.

● Valymas

Kad monitorius atrodytų kaip naujas ir būtų kuo ilgesnė jo eksploatavimo trukmė, rekomenduojama reguliariai jį valyti.

Bet kokius nešvarumus nuo korpuso ar ekrano paviršiaus atsargiai nuvalykite vandeniu ar pirmiau nurodytais chemikalais sudrėkinta minkšta šluoste.

Chemikalai, kuriuos galima naudoti gaminiui valyti

Medžiagos pavadinimas	Gaminio pavadinimas
Etanolis	Etanolis
Izopropilo alkoholis	Izopropilo alkoholis
Chlorheksidinas	Hibitane
Benzalkonio chloridas	Welpas
Alkildiamino etilglicinas	Tego 51
Glutaralis	Cidex Plus28

Dėmesio

- Chemikalų nenaudokite dažnai. Nuo tokių chemikalų kaip alkoholis ar antiseptinis tirpalas žvilgsys gali pasidaryti nevienodas, gali išblukti korpusas arba ekranas, be to, gali pablogėti vaizdo kokybė.
- Jokiu būdu nenaudokite skiediklio, benzeno, vaško ar abrazyvinio valiklio, nes galite sugadinti korpusą arba ekraną.
- Pasirūpinkite, kad chemikalų nepatektų tiesiai ant monitoriaus.

Pastaba

- Korpusą ir ekrano paviršių rekomenduojama valyti valikliu „ScreenCleaner“ (įsigyjamas atskirai).

Kaip patogiausiai naudoti monitorių

- Nuo ilgo žiūrėjimo į monitorių pavargsta akys. Kas valandą po 10 minučių pailsėkite.
- Žiūrėkite į ekraną atsitraukę tinkamu atstumu ir kampu.

TURINYS

ATSARGUMO PRIEMONĖS	3
● SVARBU	3
Įspėjimas dėl šio monitoriaus	7
Numatomasis naudojimas	7
Naudojimo atsargumo priemonės	7
Monitoriaus naudojimas ilgą laiką	8
● Techninė priežiūra	8
● Valymas	8
Kaip patogiai naudoti monitorių	8
TURINYS	9
Skyrius 1 Įžanga	10
1-1. Savybės	10
1-2. Pakuotės turinys	12
● EIZO LCD Utility Disk	12
1-3. Valdikliai ir funkcijos	14
Skyrius 2 Diegimas / sujungimas	15
2-1. Prieš montuojant gaminį	15
● Įrengimo reikalavimai	15
2-2. Jungiamieji laidai	16
2-3. Maitinimo įjungimas	19
2-4. Ekranų aukščio ir kampo reguliavimas	19
2-5. Laidų gaubto montavimas	20
Skyrius 3 Vaizdo nerodymo problema	21
Skyrius 4 Specifikacijos	22
4-1. Specifikacijų sąrašas	22
4-2. Galimos skyros vertės	23
4-3. Pasirinktiniai priedai	23
Priedas	24
Prekių ženklai	24
Licencija	24
Medicininis standartas	24
EMS (elektromagnetinio suderinamumo) informacija	25

Skyrius 1 Įžanga

Dėkojame, kad pasirinkote EIZO spalvotą skystųjų kristalų monitorių.

1-1. Savybės

● Didelė išdėstymo laisvė

Šiame produkte integruotos „PbyP“ (angl. k. „Picture by Picture“ – vaizdas šalia vaizdo) ir „PinP“ (angl. k. „Picture in Picture“ – vaizdas vaizde) funkcijos, dėl kurių galima rodyti iki trijų signalų vienu metu.

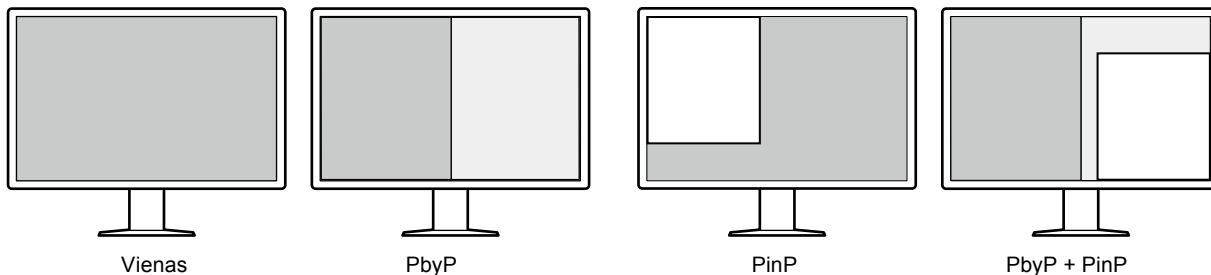

● Paprastas laidų prijungimas

Be „DisplayPort“ įvesties jungties taip pat yra išvesties jungtis.

- Iš išvesties jungties (DP) signalas gali būti transliuojamas į kitą monitorių.

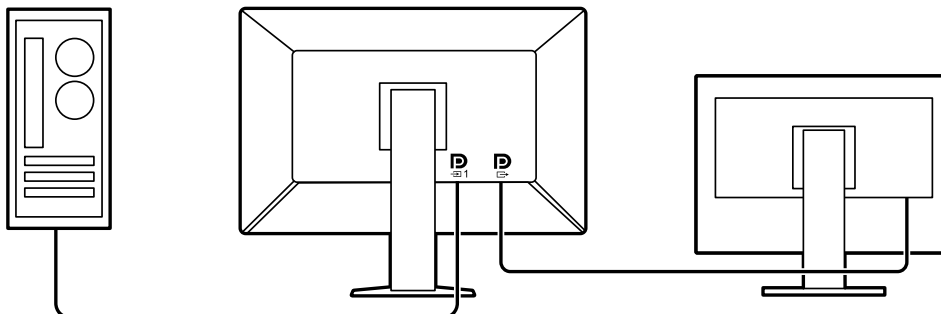

- Kad būtų galima rodyti „PbyP“ vaizdus, kompiuterį ir monitorių įprastai reikia sujungti dviem signalų perdavimo laidais. Šiame modelyje galite jį prie kompiuterio prijungti vienu laidu. Jums tereikia prijungti pateikiamą „DisplayPort“ laidą (PP028) prie išvesties jungties (DP) ir įvesties jungties (DP).

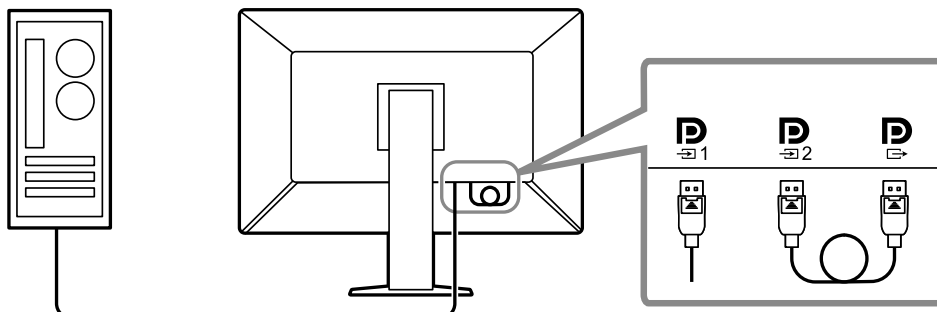

● Vietą taupantis dizainas

Monitoriuje yra dvi USB išsiuntimo srauto jungtys. Vieną USB įrenginių rinkinį (pelė, klaviatūra ir t. t.) galite naudoti dviem kompiuteriams, persijungdami tarp jų.

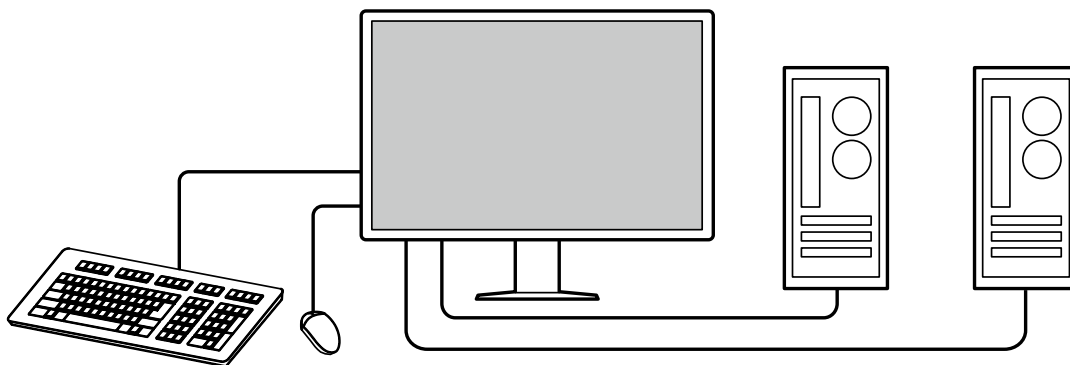

● Monitoriaus valdymas pele ir klaviatūra

Naudodamiesi „RadiCS“ / „RadiCS LE“ monitoriaus kokybės kontrolės programine įranga pele ar klaviatūra galite atlikti toliau nurodytus monitoriaus valdymo veiksmus:

- perjungti „CAL Switch“ režimus;
- persijungti tarp įvesties signalų;
- rodyti ar slėpti „PinP“ papildomą langą (funkcija „Hide-and-Seek“);
- perjungti kompiuterius, naudojamus valdyti USB įrenginius (funkcija „Switch-and-Go“)

Pastaba

- „RadiCS“ / „RadiCS LE“ programinė įranga leidžia jums rodyti arba slėpti „PinP“ papildomą langą ir perjungti kompiuterį, kad būtų galima valdyti USB įrenginius, vienu metu. Daugiau informacijos apie nustatymo procedūrą ieškokite „RadiCS“ / „RadiCS LE“ naudotojo vadove.
-

● Kokybės kontrolė

- Šiame monitoriuje yra integruotas kalibravimo jutiklis (integruotas priekinis jutiklis). Šis jutiklis leidžia monitoriui nepriklausomai atlikti kalibravimą (funkcija „SelfCalibration“) ir pilkųjų tonų skalės patikrą.

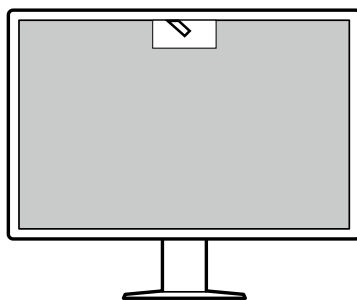

- Naudodamiesi „RadiCS LE“, prijungta prie monitoriaus, galite tvarkyti su monitoriumi susijusią istoriją ir tikslinį „SelfCalibration“ ir vykdymo tvarkaraštį.
- „RadiCS“ monitoriaus kokybės kontrolės programinė įranga leidžia jums vykdyti kokybės kontrolę, atitinkančią medicinos standartus / gaires.

1-2. Pakuotės turinys

Patikrinkite, ar pakuotės dėžėje yra visi toliau išvardyti dalykai. Jei kurio jų trūksta arba kuris nors yra pažeistas, susisiekite su savo pardavėju arba vietiniu EIZO atstovu, nurodytu prisegtame lape.

Pastaba

- Rekomenduojame dėžę ir pakavimo medžiagas išsaugoti, kad jas būtų galima panaudoti produktą perkeliant ar transportuojant.

- Monitorius
- Maitinimo laidas

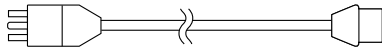

- Skaitmeninių signalų perdavimo laidas PP300 x 2 DisplayPort – DisplayPort

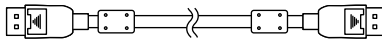

- Skaitmeninių signalų perdavimo laidas PP028 x 1 DisplayPort – DisplayPort

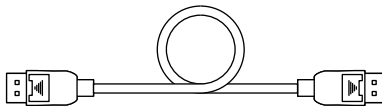

- Skaitmeninių signalų perdavimo laidas DD300DL x 1 DVI – DVI (dviguba jungtis)

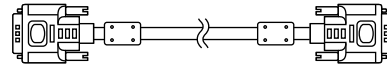

- USB laidas UU300 x 2

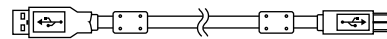

- Laido gaubtas (kairysis)
- Laido gaubtas (dešinysis)
- EIZO LCD Utility Disk (kompaktinis diskas)
- Instructions for Use (Naudojimo instrukcijos)

● EIZO LCD Utility Disk

CD-ROM yra toliau nurodyti elementai. Apie programinės įrangos paleidimo arba failų nuorodines procedūras skaitykite diske esančiame faile „Readme.txt“.

- Failas Readme.txt
- „RadiCS LE“ monitoriaus kokybės kontrolės programinė įranga (skirta „Windows“)
- Naudotojo vadovas
Monitoriaus sumontavimo vadovas
„RadiCS LE“ naudotojo vadovas
- Išoriniai matmenys

„RadiCS LE“

„RadiCS LE“ leidžia jums atlikti toliau pateiktus kokybės kontrolės veiksmus ir veiksmus su monitoriumi. Daugiau informacijos apie programinę įrangą ir nustatymo procedūrą ieškokite „RadiCS LE“ naudotojo vadove.

Kokybės kontrolė

- Kalibravimo vykdymas
- Bandymo rezultatų rodymas sąrašė ir bandymo ataskaitos kūrimas
- „SelfCalibration“ tikslinio ir vykdymo tvarkaraščio nustatymas

Veiksmai su monitoriumi

- „CAL Switch“ režimų perjungimas
- Persijungimas tarp įvesties signalų
- „PinP“ papildomo lango (funkcija „Hide-and-Seek“) rodymas ar slėpimas
- Kompiuterių, naudojamų valdyti USB įrenginius (funkcija „Switch-and-Go“), perjungimas
- Persijungimas į energijos taupymo režimą (funkcija „Backlight Saver“)

Dėmesio

- „RadiCS LE“ specifikacijos gali būti keičiamos be išankstinio perspėjimo. Naujausią „RadiCS LE“ versiją galite atsisiųsti iš mūsų internetinės svetainės: <http://www.eizo.com>

„RadiCS LE“ naudojimas

Norėdami daugiau informacijos, kaip įdiegti „RadiCS LE“, žr. „RadiCS LE“ naudotojo vadovą (CD-ROM diske).

Naudodamiesi „RadiCS LE“ pateiktu USB laidu prijunkite monitorių prie kompiuterio. Daugiau informacijos apie tai, kaip prijungti monitorių, ieškokite „2-2. Jungiamieji laidai“ (puslapis 16).

Pastaba

- Aplinkoje, kur USB laidą prijungti sudėtinga, DDC ryšio įjungimas leidžia prijungti „RadiCS LE“ be USB laido. Norėdami daugiau informacijos, kaip sukonfigūruoti DDC ryšį, žr. sumontavimo vadovą (CD-ROM diske). Atsakymo laiko ir naudojimo stabilumo atžvilgiu pirmenybė teiktina USB jungčiai.
-

1-3. Valdikliai ir funkcijos

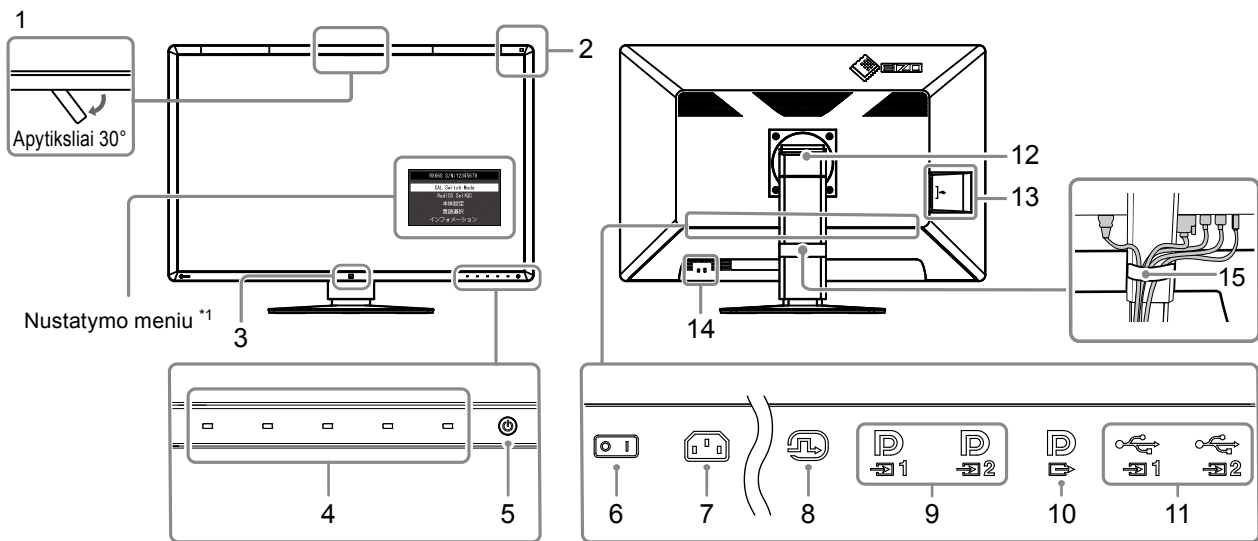

1. Integruotas priekinis jutiklis (judantis)	Šis jutiklis naudojamas atlikti kalibravimą ir pilkųjų tonų skalės patikrinimą.
2. Aplinkos apšvietimo jutiklis	Šis jutiklis matuoja aplinkos apšvietimą. Aplinkos apšvietimo matavimas atliekamas naudojant „RadiCS“ / „RadiCS LE“ kokybės kontrolės programinę įrangą.
3. Presence Sensor (Judėsio jutiklis)	Šis jutiklis aptinka prieš monitorių esančio žmogaus judesius.
4. Veiksmų jungikliai	Rodo naudotojo vadovą. Nustato meniu pagal naudotojo vadovą.
5. Jungiklis \cup	Ijungiamas ir išjungiamas maitinimo šaltinis. Ijungus maitinimą įsijungia jungiklio indikatorius. Indikatoriaus spalva skiriasi priklausomai nuo monitoriaus veikimo būsenos. Žalia šviesa – monitorius naudojamas, oranžinė: elektros energijos taupymo veikseną; nešviečia – išjungtas maitinimo šaltinis
6. Maitinimo jungiklis	Ijungiamas ir išjungiamas maitinimo šaltinis. ○ : išjungta, : įjungta
7. Maitinimo laido jungtis	Maitinimo laidui prijungti.
8. DVI-D jungtis	Prijunkite jį prie kompiuterio. Tai atitinka vieną ekrano rodinį, rodinį dešiniajame ekrane „PbyP“ režimu ir papildomo lango rodinį „PinP“ režimu.
9. „DisplayPort“ įvesties jungtis	Prijunkite jį prie kompiuterio. D ₁ : tai atitinka vieną ekrano rodinį arba kairiojo ekrano rodinį „PbyP“ režimu. D ₂ : tai atitinka rodinį dešiniajame ekrane dvigubo ekrano režimu arba papildomo lango rodinį „PinP“ režimu.
10. „DisplayPort“ išvesties jungtis	Norėdami nustatyti nuoseklią jungtį, prijunkite laidą prie kito monitoriaus įvesties jungties. Kai jungtis prijungta prie D ₂ , D ₁ signalo įvestis gali būti rodoma „PbyP“ režimu. Išsamesnės informacijos ieškokite „2-2. Jungiamieji laidai“ (puslapis 16).
11. USB jungtis jungti prie kompiuterio	Kai naudojate programinę įrangą, kuriai reikia USB jungties arba prijungti USB įrenginį (periferinį įrenginį, kuris palaiko USB), prijunkite šią jungtį prie kompiuterio prie USB išsiuntimo srauto jungties.
12. Stovas	Aukštį ir kampą galima reguliuoti.
13. Kitų įrenginių USB jungtis	Prijunkite ją prie USB įrenginio. Norėdami nustatyti nuoseklią jungtį, prijunkite laidą prie kito monitoriaus USB išsiuntimo srauto jungties.
14. Apsauginis spynos lizdas	Tinka „Kensington“ apsaugos sistemai „MicroSaver“.
15. Laidų laikiklis	Prilaiko monitoriaus laidus.

*1 Norėdami daugiau informacijos, kaip naudoti, žr. sumontavimo vadovą (CD-ROM diske).

Skyrius 2 Diegimas / sujungimas

2-1. Prieš montuojant gaminį

Atidžiai perskaitykite „ATSARGUMO PRIEMONĖS“ (puslapis 3) ir visuomet laikykitės nurodymų. Jei pastatysite šį gaminį ant lakuoto stalo, prie stovo apačios, padengtos specialios sudėties guma, gali prilipti dažų. Prieš naudodami patikrinkite stalo paviršių.

● Įrengimo reikalavimai

Jei įrengiate monitorių lentynoje, įsitikinkite, kad pakanka vietos iš abiejų šonų, užpakalinės dalies ir viršaus.

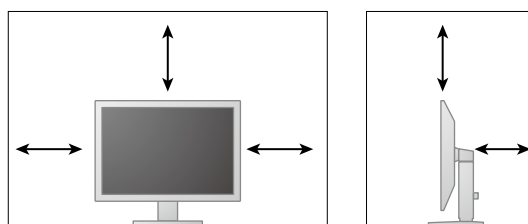

Dėmesio

- Parinkite vietą monitoriui taip, kad į ekraną nekristų išorinė šviesa.
-

2-2. Jungiamieji laidai

Dėmesio

- Patikrinkite, ar išjungtas monitoriaus ir kompiuterio maitinimo šaltinis.
- Jei esamą monitorių keičiate šiuo monitoriumi, prieš prijungdami jį prie kompiuterio perskaitykite „4-2. Galimos skyros vertės“ (puslapis 23), kad sužinotumėte, kokias vertes, tinkamas šiam monitoriui, įvesti kompiuteryje į skyros ir kadru skleistinės dažnio verčių laukelius.

1. Prijunkite signalų perdavimo laidus.

Patikrinkite jungčių formas ir prijunkite laidus. Prijungę DVI laidą, priveržkite tvirtinimo elementus, kad jungtis būtų priveržta.

Vieno ekrano rodinys

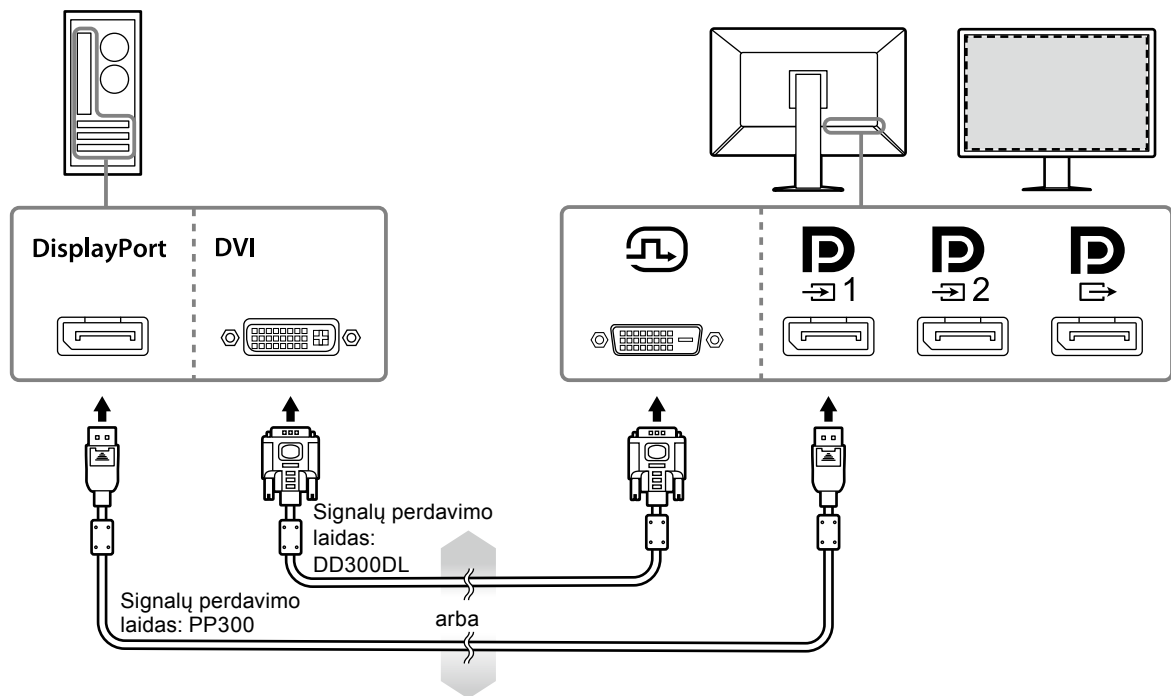

Dėmesio

- Naudodami monitorių vieno ekrano rodiniui per „DisplayPort“, prijunkite monitorių prie įvesties jungties **D₁**.
- Kai monitorius naudojamas vieno ekrano rodiniui per DVI, naujinimo dažnis (dažnis, kuriuo vaizdas ekrane yra atnaujinamas) bus sumažintas. Kai monitorius naudojamas vieno ekrano rodiniui, rekomenduojama monitorių prijungti prie „DisplayPort 1“.
- Kai monitorius naudojamas vieno ekrano rodiniui per DVI, nustatymų meniu jums reikia nustatyti „Input (Įvadas)“ į parinktį DVI. Smulkesnės informacijos apie tai ieškokite įrengimo vadove (arba kompaktiniame diske).

„PbyP“ (dviejų ekranų) rodinys

Dėmesio

- Kai monitorius naudojamas „PbyP“ rodimui, nustatymų meniu jums reikia sukonfigūruoti parinktį „Input (Įvadas)“ ir pasirinkti rodytinų signalų derinį. Smulkesnės informacijos apie tai ieškokite įrengimo vadove (arba kompaktiniame diske).
- Kai monitorius naudojamas „PbyP“ režimu vaizdams ir dviejų PC rodyti, kai kurių kokybės valdymo funkcijų naudojimas gali būti ribotas.

Taikoma „DisplayPort 1“ / „DisplayPort 2“

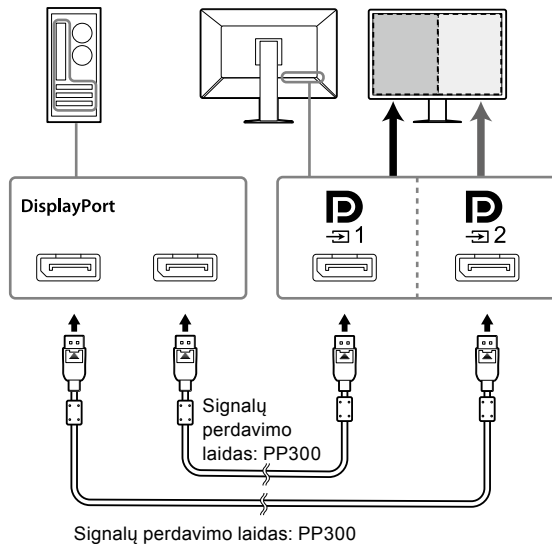

Taikoma „DisplayPort 1“ / DVI

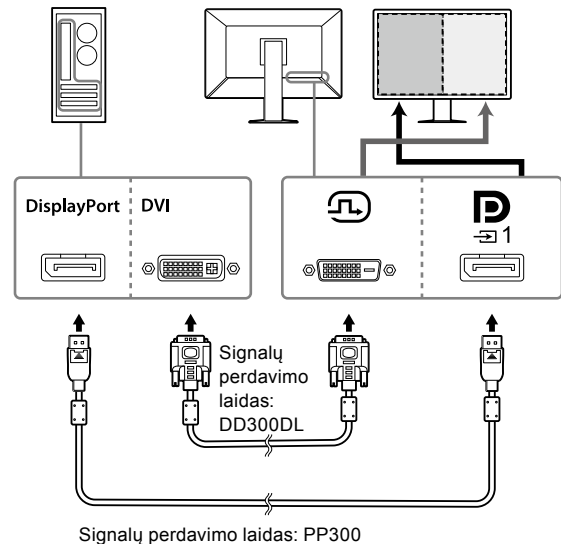

Pastaba

- Kai pateiktas „DisplayPort“ laidas (PP028) yra prijungtas prie ir , signalo įvestį į galima rodyti „PbyP“ režimu. Šiuo atveju jums reikia nustatyti nustatymo „Signal Format (Signalas formatas)“ - „DisplayPort 1“ - „Version“ parinktį „1,2“ ir nustatymo „Daisy Chain“ parinktį „On (Įjungta)“.
- Nuimkite dangtelį prieš prijungdami laidą prie ir .

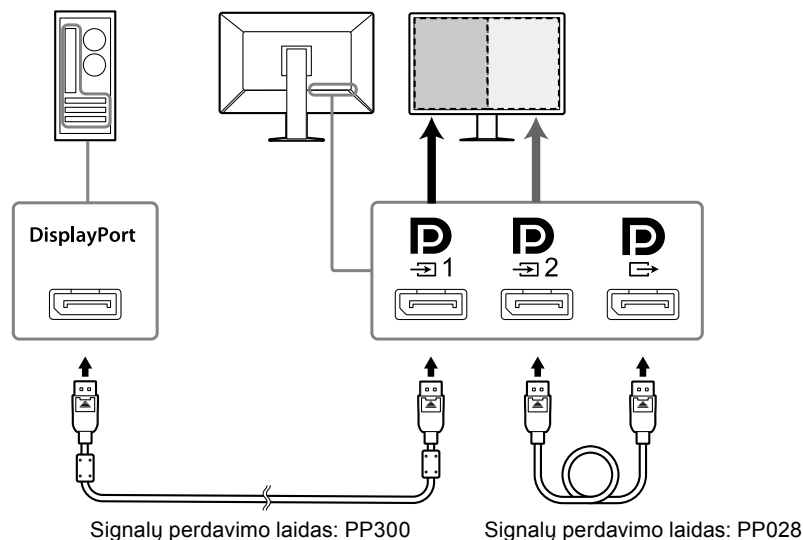

Nuoseklus sujungimo nustatymas kitam monitoriui

Signalą įvestis į  yra išvedama į kitą monitorių..

Dėmesio

- Norėdami daugiau informacijos apie monitorius ir vaizdo plokštes, kurias galima naudoti nuosekliam sujungimui, apsilankykite EIZO internetinėje svetainėje: <http://www.eizoglobal.com>
- Jungiant monitorių prie nuoseklus sujungimo konfigūracijos, jums reikia nustatyti nustatymo „Signal Format (Signal formatas)“ - „DisplayPort 1“ - „Version“ parinktį „1,2“ ir nustatymo „Daisy Chain“ parinktį „On (Jungta)“.
- Prieš prijungdami vieną laidą, nuimkite  dangtelį.

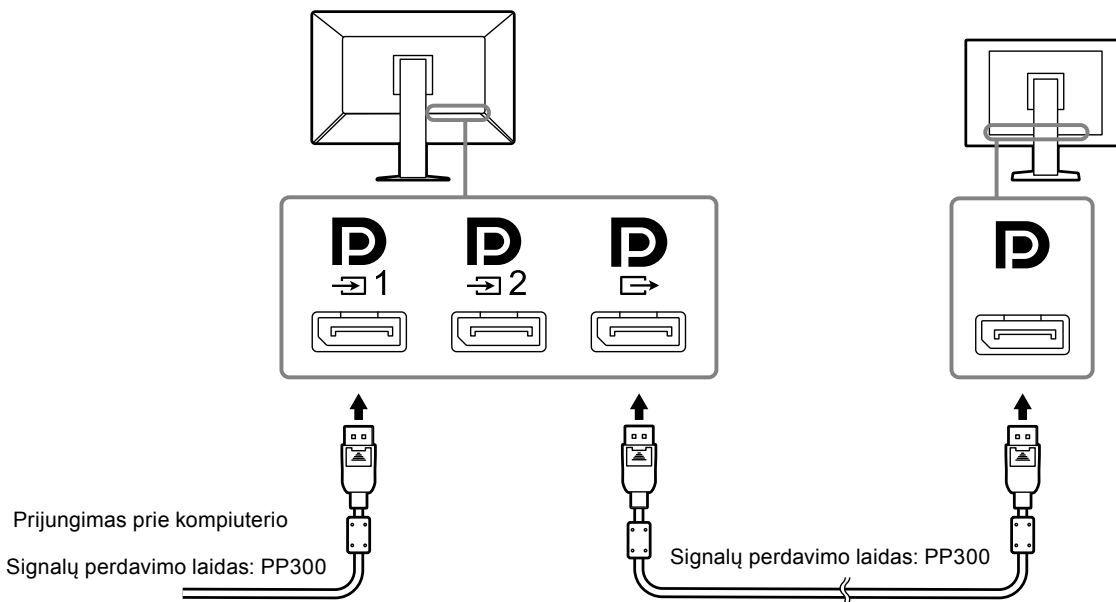



2. Maitinimo laidą įkiškite į maitinimo lizdą ir monitoriaus maitinimo kabelio jungtį.

Maitinimo laidą iki galo įstatykite į monitorių.

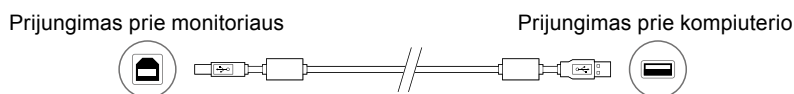
3. Kai naudojate „RadiCS“ / „RadiCS LE“ arba jungiate USB įrenginį (išorinį įrenginį, kuris palaiko USB) prie monitoriaus, prijunkite USB laidą prie monitoriaus USB išsiuntimo srauto prievado ir kompiuterio.



Dėmesio

- Kai monitorių jungiate prie kompiuterio, kuriame yra „RadiCS“ / „RadiCS LE“, prijunkite laidą prie .
- Prieš naudodami , nuimkite dangtelį.

Pastaba

- Kai monitorius naudojamas „PbyP“ režimu vaizdams ir dviejų PC rodyti, kai kurių kokybės valdymo funkcijų naudojimas gali būti ribotas.



2-3. Maitinimo įjungimas

1. Norėdami įjungti monitoriaus maitinimą, palieskite .

Monitoriaus maitinimo jungiklio indikatorius įsižiebia žaliai.

Jei indikatorius neįsižiebia, žr. „[Skyrius 3 Vaizdo nerodymo problema](#)“ (puslapis 21).

Pastaba

- Kai monitoriaus maitinimas yra neįjungtas, bet kurio mygtuko, išskyrus , palietimas įjungia  mirksėjimą.

2. Įjunkite kompiuterį.

Ekrane pasirodys vaizdas.

Jei vaizdo nėra, papildomos informacijos ieškokite „[Skyrius 3 Vaizdo nerodymo problema](#)“ (puslapis 21).

Dėmesio

- Kad sutaupytumėte kuo daugiau elektros energijos, rekomenduojama įjungti maitinimo mygtuką. Kai monitorius nenaudojamas, galite išjungti pagrindinį maitinimo tiekimą arba atjungti maitinimo tiekimo kištuką, kad maitinimo tiekimas būtų visiškai nutrauktas.

Pastaba

- Norėdami padidinti monitoriaus naudojimo trukmę sustabdydami ryškumo prastėjimą ir sumažinti elektros energijos sąnaudas, atlikite toliau nurodomus veiksmus:
 - Naudokite kompiuterio ir monitoriaus energijos taupymo funkciją.
 - Kai pasinaudosite, monitorių išjunkite.

2-4. Ekranų aukščio ir kampo reguliavimas

Abiem rankomis laikydami už kairiojo ir dešiniojo monitoriaus kraštų, reguliuokite ekranų aukštį, pokrypį ir pasukimą, kad užtikrintumėte geriausias darbo sąlygas.

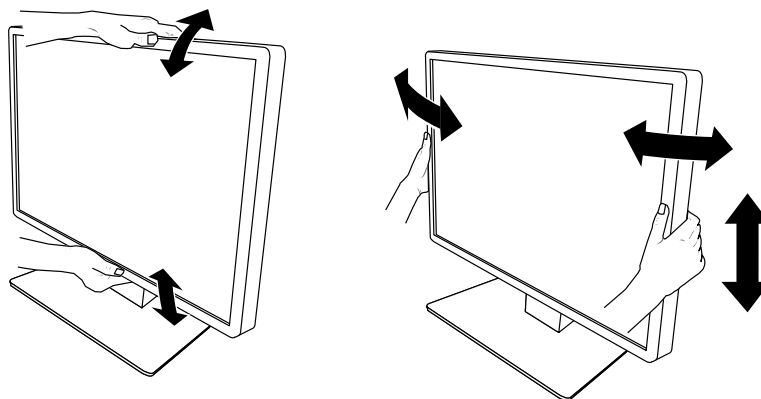

Dėmesio

- Kai reguliavimas baigtas, įsitikinkite, kad laidai yra teisingai prijungti.

2-5. Laidų gaubto montavimas

1. Į laido laikiklį sudėkite laidus.

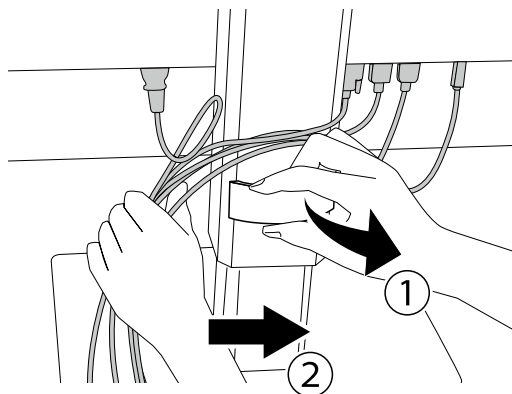

2. Uždėkite laidų gaubtą.

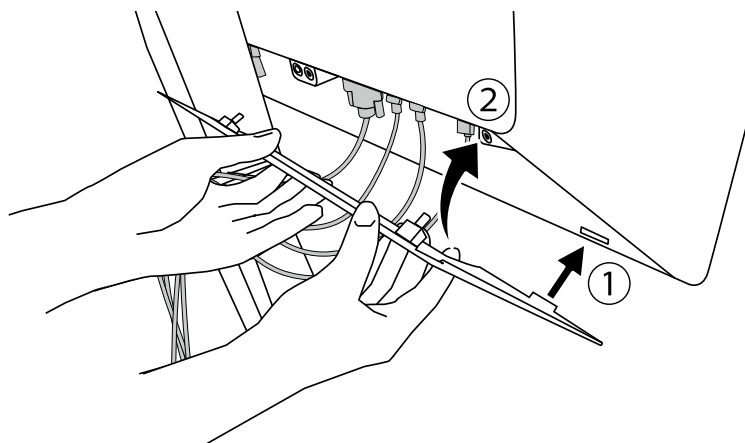









Pavyzdžiui: Laidų gaubto sumontavimas (dešin.)

Pastaba

- Norėdami nuimti laidų gaubtą, traukite jį į save.
-

Skyrius 3 Vaizdo nerodymo problema

Problema	Galima priežastis ir sprendimo būdas
<p>1. Nerodomas vaizdas</p> <ul style="list-style-type: none"> • Neįsižiebia maitinimo jungiklio indikatorius. 	<ul style="list-style-type: none"> • Patikrinkite, ar gerai prijungtas maitinimo laidas. • Įjunkite maitinimo jungiklį. • Palieskite  • Išjunkite ir vėl įjunkite maitinimo šaltinį.
<ul style="list-style-type: none"> • Maitinimo jungiklio indikatorius įsižiebia: Žaliai 	<ul style="list-style-type: none"> • Nustatymų meniu padidinkite nuostatų „Brightness (Ryškumas)“, „Contrast (Kontrastas)“ arba „Gain (Signalų stiprinimas)“ vertes. Smulkesnės informacijos apie tai ieškokite įrengimo vadove (arba kompaktiniame diske). • Išjunkite ir vėl įjunkite maitinimo šaltinį.
<ul style="list-style-type: none"> • Maitinimo jungiklio indikatorius įsižiebia: Oranžinė spalva 	<ul style="list-style-type: none"> • Perjunkite įvesties signalą. Smulkesnės informacijos apie tai ieškokite įrengimo vadove (arba kompaktiniame diske). • Pajudinkite pelę arba paspauskite bet kurį klaviatūros klavišą. • Patikrinkite, ar įjungtas kompiuteris. • Jeigu judesio jutikliui nustatyta „On (įjungtas)“, gali būti, kad įsijungė monitoriaus elektros energijos taupymo režimas. Pabandykite pajudėti arčiau monitoriaus. • Patikrinkite, ar gerai prijungtas signalų perdavimo laidas. Jei „DisplayPort 1“ pasirinktas įvesties signalui, prijunkite jį prie   naudojamas išvesčiai, kai nuoseklus sujungimas nustatytas į viršų. • Išjunkite ir vėl įjunkite maitinimo šaltinį.
<ul style="list-style-type: none"> • Maitinimo jungiklio indikatorius mirksi: oranžine, žalia spalva 	<ul style="list-style-type: none"> • Prijunkite EIZO nurodytu signalų perdavimo kabeliu. Išjunkite ir vėl įjunkite maitinimo šaltinį. • Jei signalo laidas prijungtas prie „DisplayPort 1“ (), pabandykite perjungti „DisplayPort“ versiją. Smulkesnės informacijos apie tai ieškokite įrengimo vadove (arba kompaktiniame diske).
<p>2. Pasirodo toliau parodytas pranešimas.</p>	<p>Šis pranešimas pasirodo, kai netinkamai įeina signalas, net jeigu monitorius ir veikia gerai.</p>
<ul style="list-style-type: none"> • Šis pranešimas pasirodo, kai neįeina joks signalas. Pavyzdžiui: <div data-bbox="240 1357 703 1442" style="border: 1px solid black; background-color: #333; color: white; padding: 5px; display: flex; justify-content: space-around;"> <div style="text-align: center;">DisplayPort 1 No Signal</div> <div style="text-align: center;">DisplayPort 2 No Signal</div> </div>	<ul style="list-style-type: none"> • Kairėje pusėje parodytas pranešimas gali pasirodyti dėl to, kad ką tik įjungtas kompiuteris iš karto nesiunčia signalo. • Patikrinkite, ar įjungtas kompiuteris. • Patikrinkite, ar gerai prijungtas signalų perdavimo laidas. • Perjunkite įvesties signalą. Smulkesnės informacijos apie tai ieškokite įrengimo vadove (arba kompaktiniame diske). • Jei signalo laidas prijungtas prie „DisplayPort 1“ (), pabandykite perjungti „DisplayPort“ versiją. • Ar signalo laidas prijungtas prie , kad „DisplayPort“ signalas būtų rodomas viename ekrane? Signalas negalima rodyti, jei laidas yra prijungtas prie  arba . • Išjunkite ir vėl įjunkite maitinimo šaltinį.
<ul style="list-style-type: none"> • Šis pranešimas nurodo, kad įvesties signalas neatitinka nustatyto dažnių diapazono. Pavyzdžiui: <div data-bbox="272 1776 643 1910" style="border: 1px solid black; background-color: #333; color: white; padding: 5px; text-align: center;"> DisplayPort 1 No Signal </div>	<ul style="list-style-type: none"> • patikrinkite, ar kompiuteris sukonfigūruotas taip, kad atitiktų monitoriaus skyros ir kadrų skleidinės dažnio reikalavimus (žr. „4-2. Galimos skyros vertės“ (puslapis 23)). • Iš naujo paleiskite kompiuterį. • Naudodamiesi grafikos plokštės paslaugų programa pasirinkite atitinkamą nuostatą. Daugiau informacijos ieškokite grafikos plokštės naudotojo vadove.

Skyrius 4 Specifikacijos

4-1. Specifikacijų sąrašas

Tipas		RX660: „Anti-Glare“ RX660-AR: „Anti-Reflection“
Skystųjų kristalų ekranas	Tipas	Spalvos (IPS)
	Foninis apšvietimas	Šviesos diodai
	Dydis	76 cm (30 col.)
	Skyra (H x V)	3280 × 2048
	Ekranas dydis (H x V)	645,5 mm × 403,0 mm
	Atstumas tarp vaizdo elementų	0,1968 mm
	Ekranas spalvos	10 bitų (DisplayPort ^{*1}): 1073,74 mln. spalvų (daug.)
		8 bitų (DisplayPort ^{*1} / DVI): 16,77 mln. spalvų
	Žiūrėjimo kampai (H / V, tipiniai)	176° / 176°
	Rekomenduojamas ryškumas	500 cd/m ²
Atsako laikas (tipinis)	25 ms (juoda -> balta -> juoda)	
Vaizdo signalai	Įėjimo signalo išvadai	DisplayPort × 2, DVI-D (dviejų jungčių) × 1
	Išvesties jungtis	DisplayPort × 1
	Horizontalaus nuskaitymo dažnis	31–127 kHz
	Vertikalus nuskaitymo dažnis	DisplayPort: 29–61 Hz (720 × 400: 69–71 Hz)
		DVI: 22–61 Hz (720 × 400: 69–71 Hz)
	Kadrų sinchronizavimo režimas:	29,5–30,5 Hz, 59–61 Hz
taškų laikrodis	DisplayPort: 25–440 MHz (vieno ekrano rodinys) 25–240 MHz (PbyP / PinP)	
	DVI: 25,0 MHz – 240 MHz	
USB	Jungtis	Išsiuntimo srauto jungtis × 2, gavimo srauto jungtis × 3
	Standartinė	USB specifikacija, versija 2.0
Maitinimas	Įėjimas	100–240 V KS ±10 %, 50 / 60 Hz, 1,95–0,85 A
	Maksimalus energijos eikvojimas	190 W arba mažiau
	Elektros energijos taupymo veiksmas	ne daugiau kaip 1,6 W
	Budėjimo veiksmas	ne daugiau kaip 1,6 W
Fizinės savybės	Matmenys (plotis × aukštis × gylis)	682,5 mm × 490,5 mm – 590,5 mm × 225,0 mm (pokrypis: 0°)
		682,5 mm × 533,0 mm – 633,0 mm × 296,0 mm (pokrypis: 30°)
	Matmenys (plotis × aukštis × gylis) (be stovo)	682,5 mm × 441,0 mm × 88,0 mm
	Grynasis svoris	Apie 14,2 kg
	Grynasis svoris (be stovo)	Apie 10,1 kg
	Aukščio reguliavimo diapazonas	100 mm (pokrypis: 0°)
	Pokrypis	Aukštyn 30°, žemyn 5°
Pasukimas	70°	
Darbinės aplinkos reikalavimai	Temperatūra	0–35 °C (32–95 °F)
	Drėgnis	20–80 % santykinė drėgmė (be kondensacijos)
	Oro slėgis	540–1060 hPa

Transportavimo / sandėliavimo aplinkos reikalavimai	Temperatūra	-20–60 °C (-4–140 °F)
	Drėgnis	10–90 % santykinė drėgmė (be kondensacijos)
	Oro slėgis	200–1060 hPa

*1 Monitoriuje rodomos „DisplayPort“ signalų spalvos gali skirtis atsižvelgiant į monitoriaus nustatymus. Daugiau informacijos apie rodinio spalvas žr. „4-2. Galimos skyros vertės“ (puslapis 23).

*2 Kai naudojama „DisplayPort 1“ įvestis, USB išsiuntimo srauto prievadas nėra prijungtas, „Input (Įvadas)“: „Single DisplayPort 1“, „Power Save (Energijos taupymas)“: „High (Aukšt.)“ „DDC“: „Off (Išjungta)“, „DP Power Save (DP energijos taupymas)“: „On (Įjungta)“, „DisplayPort 1 – „Version (Versija)“: „1.1“, „Daisy Chain (Nuoseklus sujungimas)“: „OFF (Išjungta)“, nenustatyta jokia išorinė apkrova

*3 Kai neprijungtas išsiuntimo srauto USB, „DP Power Save (DP energijos taupymas)“: „On (Įjungta)“, „DisplayPort 1 – „Version (Versija)“: „1.1“, „DDC“: „Off (Išjungta)“, „Daisy Chain (Nuoseklus sujungimas)“: „OFF (Išjungta)“, nenustatyta jokia išorinė apkrova

4-2. Galimos skyros vertės

Monitoriui tinkama toliau nurodyta skyra. Norėdami daugiau informacijos apie suderinamas „PinP“ papildomo lango skyras, žr. montavimo vadovą.

√: Tinkama

Skyra (H x V)	Vertikalus dažnis (Hz)	DisplayPort			DVI	
		Vieno ekrano rodinys		Dviejų ekranų rodinys (PbyP) ^{*3}	Vieno ekrano rodinys	Dviejų ekranų rodinys (PbyP)
		Vers. 1.2 ^{*1}	Vers. 1.1 ^{*2}			
720 × 400	70	√	√	√	√	√
640 × 480	60	√	√	√	√	√
800 × 600	60	√	√	√	√	√
1024 × 768	60	√	√	√	√	√
1280 × 1024	60	√	√	√	√	√
1600 × 1200	60	√	√	√	√	√
1640 × 2048	30	-	-	√	-	√
1640 × 2048	60	-	-	√ ^{*4}	-	√ ^{*4}
3280 × 2048	23	-	-	-	√	-
3280 × 2048	30	-	√ ^{*4}	-	√ ^{*4}	-
3280 × 2048	60	√ ^{*4}	-	-	-	-

*1 Kai parinkčiai „Daisy Chain (Nuoseklus sujungimas)“ nustatytas nustatymas „Off (Išjungta)“: 10 bitų įvestis, kai parinkčiai „Daisy Chain (Nuoseklus sujungimas)“ nustatytas nustatymas „On (Įjungta)“: 8 bitų įvestis:

*2 10 bitų įvestis:

*3 Dviejų ekranų rodinys, kuriam naudojamas „DisplayPort 1“ / „DisplayPort 2“: 10 bitų įvestis, dviejų ekranų rodinys, kuriam naudojamas „DisplayPort 1“ / „DVI“: 8 bitų įvestis:

*4 Rekomenduojama skyra

4-3. Pasirinktiniai priedai

Toliau nurodytus priedus galima įsigyti atskirai.

Naujausios informacijos apie pasirinktinius priedus ir naujausių tinkamą grafikos plokštę ieškokite mūsų interneto svetainėje. <http://www.eizoglobal.com>

Kalibravimo rinkinys	EIZO „RadiCS UX1“, vers. 4.5.4 arba naujesnė EIZO „RadiCS Version Up Kit“, vers. 4.5.4 arba naujesnė
Tinklo kokybės valdymo programinė įranga	EIZO „RadiNET Pro“, vers. 4.5.4 arba naujesnė EIZO „RadiNET Pro Lite“, vers. 4.5.4 arba naujesnė
Valymo rinkinys	EIZO „ScreenCleaner“
Komfortiškas skaitymo kambarių apšvietimas	EIZO „RadiLight“

Priedas

Prekių ženklai

Sąvokos HDMI ir „HDMI High-Definition Multimedia Interface“ bei HDMI logotipas yra „HDMI Licensing, LLC“ paprastieji arba registruotieji prekių ženklai JAV ir kitose šalyse.

„DisplayPort Compliance Logo“ ir VESA yra „Video Electronics Standards Association“ registruotieji prekių ženklai.

„The SuperSpeed USB Trident“ logotipas yra registruotasis prekių ženklas, priklausantis „USB Implementers Forum, Inc.“



„Kensington“ ir „MicroSaver“ yra registruotieji „ACCO Brands Corporation“ prekių ženklai.

„Thunderbolt“ yra „Intel Corporation“ priklausantis prekių ženklas Jungtinėse Valstijose ir kitose šalyse.

„Microsoft“, „Windows“ ir „Windows Vista“ yra registruotieji prekių ženklai, priklausantys „Microsoft Corporation“ Jungtinėse Valstijose ir kitose šalyse.

„Adobe“ yra registruotasis prekių ženklas, priklausantis „Adobe Systems Incorporated“ Jungtinėse Valstijose ir kitose šalyse.

„Apple“, „Mac OS“, „Macintosh“ ir „ColorSync“ yra „Apple Inc.“ registruotieji prekių ženklai.

EIZO, EIZO logotipas, „ColorEdge“, „DuraVision“, „FlexScan“, FORIS, „RadiCS“, „RadiForce“, „RadiNET“, „Raptor“ ir „ScreenManager“ yra Japonijoje ir kitose šalyse registruotieji „EIZO Corporation“ prekių ženklai.

„ColorEdge Tablet Controller“, „ColorNavigator“, „CuratOR“, „EcoView NET“, „EIZO EasyPIX“, „EIZO Monitor Configurator“, „EIZO ScreenSlicer“, „G-Ignition“, „i Sound“, „Quick Color Match“, „Re/Vue“, „Screen Administrator“ ir „UniColor Pro“ yra prekių ženklai, priklausantys „EIZO Corporation“.

Visi kiti įmonių ir gaminių pavadinimai yra jų atitinkamų savininkų paprastieji arba registruotieji prekių ženklai.

Licencija

Apvalus gotiškasis juodas taškinis šriftas, kurį sukūrė „Ricoh“, naudojamas šiame gaminyje rodomiems ženkams.

Medicininis standartas

- Būtina užtikrinti, kad galutinė sistema atitiktų standarto IEC60601-1-1 reikalavimus.
- Elektra maitinama įranga gali skleisti elektromagnetines bangas, kurios gali paveikti, riboti arba trikdyti monitoriaus veikimą. Tokią įrangą reikėtų įrengti kontroliuojamoje aplinkoje, kur būtų galima išvengti tokio poveikio.

Įrangos klasifikacija

- Apsaugos nuo elektros smūgio tipas: I klasė
- EMC klasė: EN60601-1-2:2015 1 grupės B klasė
- Medicinos įrenginių klasifikacija (MDD 93/42/EEB): I klasė
- Veikimo būdas: nepertraukiamas
- IP klasė: IPX0

EMS (elektromagnetinio suderinamumo) informacija

„RadiForce“ serijos gaminiai turi funkciją, kuri atitinkamai rodo vaizdus.

Numatomo naudojimo aplinkos

„RadiForce“ serijos gaminiai skirti naudoti profesionaliose sveikatos priežiūros įstaigose, pavyzdžiui, klinikose ir ligoninėse.

Toliau nurodytose aplinkose „RadiForce“ serijos gaminių naudoti negalima:

- Namų sveikatos priežiūros aplinkose
- Šalia aukšto dažnio chirurginės įrangos, pavyzdžiui, elektrochirurginių peilių
- Šalia trumpųjų bangų terapinės įrangos
- Nuo radijo dažnių apsaugotoje patalpoje, kurioje naudojamos medicinos įrangos sistemos, skirtos MRT
- Apsaugotose vietose, specialiose aplinkose
- Transporto priemonėse, įskaitant, greitosios pagalbos automobilius
- Kitose specialiose aplinkose

ĮSPĖJIMAS

Naudojant „RadiForce“ serijos gaminius reikia imtis specialių atsargumo priemonių, susijusių su EMC ir įrengimu. Turite atidžiai perskaityti šiame dokumente pateiktą EMC informaciją bei skyrių „ATSARGUMO PRIEMONĖS“ ir laikytis instrukcijų, kai montuojate ir naudojate gaminį.

Naudokite laidus, pritvirtintus prie gaminio, arba EIZO nurodytus laidus.

Naudojant kitus laidus nei tuos, kuriuos šiai įrangai nurodė arba pateikė EIZO, gali padidėti elektromagnetinis spinduliavimas arba sumažėti šios įrangos elektromagnetinis atsparumas ir ji gali veikti netinkamai.

Laido ilgis: daug. 3 m.

„RadiForce“ serijos gaminių nereikėtų naudoti šalia arba dėti ant kitos įrangos. Jeigu dėti šalia arba ant viršaus būtina, reikia stebėti įrenginį arba sistemą ir įsitikinti, kad jie veikia normaliai būtent tokios sąrankos, kokios juos ketinama naudoti.

Naudojant nešiojamąją radijo dažnio ryšio įrangą, laikykite ją daugiau nei 30 cm (12 col.) atstumu nuo bet kokios „RadiForce“ serijos gaminių dalies, įskaitant laidus. Priešingu atveju galimas šios įrangos veiksmingumo sumažėjimas.

Asmenys, jungiantys papildomą įrangą prie signalo įėjimo dalies arba signalo išėjimo dalių ir konfigūruoja medicininę sistemą, privalo užtikrinti, kad sistema atitiks standarto IEC/EN60601-1-2 reikalavimus.

Techniniai aprašymai

Elektromagnetinis spinduliavimas

„RadiForce“ serijos gaminiai skirti naudoti toliau nurodytoje elektromagnetinėje aplinkoje.

„RadiForce“ serijos gaminių klientas ar naudotojas turi užtikrinti, kad jie bus naudojami būtent tokioje aplinkoje.

Spinduliuotės testas	Atitiktis	Elektromagnetinė aplinka – rekomendacijos
Radijo dažnių spinduliuotė CISPR11 / EN55011	1 grupė	„RadiForce“ serijos gaminiuose radijo dažnių energija naudojama tik jų vidiniam veikimui užtikrinti. Todėl radijo dažnių spinduliuotė yra labai nedidelė, ir mažai tikėtina, kad ji galėtų trikdyti šalia esančios elektroninės įrangos veikimą.
Radijo dažnių spinduliuotė CISPR11 / EN55011	B klasė	„RadiForce“ serijos gaminiai tinka naudoti bet kokiose patalpose, įskaitant gyvenamąsias ir tas patalpas, kurios yra prijungtos prie viešojo žemos įtampos maitinimo tinklo, iš kurio elektros energija tiekama gyvenamosios paskirties pastatams.
Harmonikų spinduliuotė IEC / EN61000-3-2	D klasė	
Įtampos svyravimai / mirgėjimo emisija IEC / EN61000-3-3	Atitinka	

Elektromagnetinis atsparumas

„RadiForce“ serijos gaminiai buvo patikrinti taikant toliau pateiktus atitikties lygius pagal profesionalios sveikatos priežiūros įstaigų reikalavimus, nurodytus IEC / EN60601-1-2.

„RadiForce“ serijos gaminių klientai ir naudotojai turi užtikrinti, kad „RadiForce“ serijos gaminiai naudojami toliau nurodytose aplinkose:

Atsparumo testas	Bandymo lygis profesionalioms sveikatos priežiūros įstaigoms	Atitikties lygis	Elektromagnetinė aplinka – rekomendacijos
Elektrostatinė iškrova (ESD) IEC / EN61000-4-2	±8 kV kontaktinė iškrova ±15 kV oro iškrova	±8 kV kontaktinė iškrova ±15 kV oro iškrova	Grindys turi būti medinės, betoninės arba klotos keraminėmis plytelėmis. Jeigu grindys dengtos sintetine medžiaga, drėgnis turi būti bent 30 %.
Trumpalaikių elektros trikdžių / pertrūkių IEC / EN61000-4-4	±2 kV elektros perdavimo linijoms ±1 kV įėjimo / išėjimo linijoms	±2 kV elektros perdavimo linijoms ±1 kV įėjimo / išėjimo linijoms	Maitinimo tinklo elektros energijos kokybė turi būti įprasta komercinei ar gydomajai institucijai.
Viršįtampiai IEC / EN61000-4-5	±1 kV iš linijos (-ų) į liniją (-as) ±2 kV iš linijos (-ų) į žemę	±1 kV iš linijos (-ų) į liniją (-as) ±2 kV iš linijos (-ų) į žemę	Maitinimo tinklo elektros energijos kokybė turi būti įprasta komercinei ar gydomajai institucijai.
Įtampos sumažėjimas, trumpi pertrūkiai ir įtampos svyravimai maitinimo įėjimo linijose IEC / EN61000-4-11	0 % U_T (100 % sumaž. U_T) 0,5 ciklo ir 1 ciklas 70 % U_T (30 % sumaž. U_T) 25 ciklai 0 % U_T (100 % sumaž. U_T) 5 sek.	0 % U_T (100 % sumaž. U_T) 0,5 ciklo ir 1 ciklas 70 % U_T (30 % sumaž. U_T) 25 ciklai 0 % U_T (100 % sumaž. U_T) 5 sek.	Maitinimo tinklo elektros energijos kokybė turi būti įprasta komercinei ar gydomajai institucijai. Jeigu „RadiForce“ serijos gaminių naudotojui reikia, kad jis nenustotų veikęs esant maitinimo pertrūkiui, rekomenduojama „RadiForce“ serijos gaminių maitinti iš nepertraukiamo energijos šaltinio arba akumuliatoriaus.
Elektros energijos dažnio ir magnetinis laukas IEC / EN61000-4-8	30 A/m (50 / 60 Hz)	30 A/m	Elektros energijos dažnio ir magnetinio lauko lygis turi būti būdingas įprastai komercinei ar ligoninės aplinkai. Naudojimo metu gaminių reikia laikyti mažiausiai 15 cm atstumu nuo elektros energijos dažnio ir magnetinio lauko šaltinio.

Elektromagnetinis atsparumas

„RadiForce“ serijos gaminiai buvo patikrinti taikant toliau pateiktus atitikties lygius pagal profesionalios sveikatos priežiūros įstaigų reikalavimus, nurodytus IEC / EN60601-1-2.

„RadiForce“ serijos gaminių klientai ir naudotojai turi užtikrinti, kad „RadiForce“ serijos gaminiai naudojami toliau nurodytose aplinkose:

Atsparumo testas	Bandymo lygis profesionalioms sveikatos priežiūros įstaigoms	Atitikties lygis	Elektromagnetinė aplinka – rekomendacijos
<p>Trikdžiai, kuriuos patikrinoma radijo dažnių laukai IEC / EN61000-4-6</p> <p>Spinduliuojami radijo dažnių laukai IEC / EN61000-4-3</p>	<p>3 Vrms nuo 150 kHz iki 80 MHz</p> <p>6 Vrms ISM juostos nuo 150 kHz iki 80 MHz</p> <p>3 V/m nuo 80 MHz iki 2,7 GHz</p>	<p>3 Vrms</p> <p>6 Vrms</p> <p>3 V/m</p>	<p>Nešiojamosios ir mobiliosios aukštadažnės ryšio įrangos nereikėtų naudoti būnant arčiau bet kurios „RadiForce“ serijos gaminio dalies, įskaitant laidus, negu rekomenduojamas atstumas, apskaičiuotas pagal lygtį, kuri taikoma siųstuvo dažniui.</p> <p>Rekomenduojamas atstumas $d = 1,2\sqrt{P}$</p> <p>$d = 1,2\sqrt{P}$, nuo 80 MHz iki 800 MHz $d = 2,3\sqrt{P}$, nuo 800 MHz iki 2,7 GHz</p> <p>„P“ yra maksimali atiduodamoji vardinė siųstuvo galia vatais (W), nustatyta siųstuvo gamintojo, o „d“ yra rekomenduojamas atstumas metrais (m).</p> <p>Fiksuotųjų radijo dažnių siųstuvų skleidžiami laukai, nustatyti atliekant elektromagnetinį įrengimo vietos tyrimą^{a)}, turi būti silpnesni už kiekvieno dažnių diapazono atitikties lygį^{b)}.</p> <p>Netoli įrangos, pažymėtos toliau nurodytu ženklu, gali atsirasti trukdžių.</p> 
1 pastaba	U _T – tai kintamosios elektros srovės įtampa prieš taikant testavimo lygį.		
2 pastaba	Esant 80 ir 800 MHz dažniui, taikomas aukštesnis dažnių diapazonas.		
3 pastaba	Gairės dėl trikdžių, kuriuos sukelia arba spinduliuoja radijo dažnių laukai, visose situacijose gali būti netaikomos. Elektromagnetinį sklaidimą veikia absorbcija ir atspindžiai nuo įvairių konstrukcijų, objektų ir žmonių.		
4 pastaba	ISM juostos nuo 150 kHz iki 80 MHz yra nuo 6,765 MHz iki 6,795 MHz, nuo 13,553 MHz iki 13,567 MHz, nuo 26,957 MHz iki 27,283 MHz ir nuo 40,66 MHz iki 40,70 MHz.		
a)	Fiksuotųjų siųstuvų, tokių kaip bazinės stotys, skirtos radijo (mobiliesiems arba belaidžiams) telefonams, mobiliam radijui, mėgėjiškam radijui, radijo transliacijoms AM ir FM bangomis bei televizijos transliacijoms, sukuriama lauko stiprio teorinėmis priemonėmis tiksliai prognozuoti neįmanoma. Norint įvertinti fiksuotųjų radijo dažnių siųstuvų elektromagnetinę aplinką reikėtų atlikti elektromagnetinį įrengimo vietos tyrimą. Jeigu toje vietoje, kur ketinama naudoti „RadiForce“ serijos gaminį, išmatuotas lauko stipris viršija pirmiau nurodytą taikytiną radijo dažnių atitikties lygį, būtina stebėti, ar „RadiForce“ serijos gaminys veikia normaliai. Jeigu pastebima nukrypimų nuo normos, gali tekti imtis papildomų priemonių, pavyzdžiui, reguliuoti „RadiForce“ serijos gaminio padėtį arba gaminį perkelti į kitą vietą.		
b)	Jeigu dažnis viršija 150 kHz–80 MHz diapazoną, lauko stipris neturėtų viršyti 3 V/m.		

Rekomenduojamas atstumas tarp nešiojamosios ar mobiliosios aukštadažnės ryšio įrangos ir „RadiForce“ serijos gaminio

„RadiForce“ serijos gaminiai skirti naudoti elektromagnetinėje aplinkoje, kurioje sklaidžiamų radijo dažnių sukeliama trikdžiai yra kontroliuojami. „RadiForce“ serijos gaminiai klientas ar naudotojas gali padėti išvengti elektromagnetinių trukdžių išlaikydami minimalų atstumą tarp nešiojamosios ar mobiliosios aukštadažnės ryšio technikos (siųstuvų) ir „RadiForce“ serijos gaminio. Buvo patvirtintas toks atsparumas, kai arti yra radijo dažnio belaidžio ryšio įrenginių:

Bandymų dažnis (MHz)	Dažnių juostos plotis ^{a)} (MHz)	Paslauga ^{a)}	Moduliacija ^{b)}	Maksimali galia (W)	Minimalus atstumas (m)	IEC / EN60601 bandymo lygis (V/m)	Atitikties lygis (V/m)
385	380–390	TETRA 400	Impulsų moduliacija ^{b)} 18 Hz	1,8	0,3	27	27
450	430–470	GMRS 460, FRS 460	FM ±5 kHz nuokrypis 1 kHz sinusas	2	0,3	28	28
710 745 780	704–787	LTE 13, 17 juosta	Impulsų moduliacija ^{b)} 217 Hz	0,2	0,3	9	9
810 870 930	800–960	GSM 800 / 900, TETRA 800, „iDEN“ 820 CDMA 850, LTE 5 juosta	Impulsų moduliacija ^{b)} 18 Hz	2	0,3	28	28
1720 1845 1970	1700–1990	GSM 1800; CDMA 1900; GSM 1900; DECT; LTE 1, 3, 4, 25 juosta; UMTS	Impulsų moduliacija ^{b)} 217 Hz	2	0,3	28	28
2450	2400–2570	„Bluetooth“, WLAN, 802.11 b/g/n, RFID 2450, LTE 7 juosta	Impulsų moduliacija ^{b)} 217 Hz	2	0,3	28	28
5240 5500 5785	5100–5800	WLAN 802.11 a/n	Impulsų moduliacija ^{b)} 217 Hz	0,2	0,3	9	9

a) Kai kurių paslaugų atveju įtraukti tik aukštykryptės linijos dažniai.

b) nešlys yra moduluojamas naudojant 50 % darbo ciklo kvadratinį bangos signalą.

„RadiForce“ serijos gaminiai skirti naudoti elektromagnetinėje aplinkoje, kurioje sklaidžiamų radijo dažnių sukeliama trikdžiai yra kontroliuojami. Kitos nešiojamosios ir mobiliosios RF ryšio technikos (siųstuvų) atveju minimalus atstumas tarp nešiojamosios ar mobiliosios aukštadažnės ryšio technikos (siųstuvų) ir „RadiForce“ serijos gaminio, kaip rekomenduojama toliau, pagal maksimalią atiduodamąją ryšio įrangos galią.

Siųstuvo vardinė maksimali atiduodamoji galia (W)	Saugus atstumas pagal siųstuvo virpesių dažnį (m)		
	150 kHz–80 MHz $d = 1,2\sqrt{P}$	80–800 MHz $d = 1,2\sqrt{P}$	nuo 800 MHz iki 2,7 GHz $d = 2,3\sqrt{P}$
0,01	0,12	0,12	0,23
0,1	0,38	0,38	0,73
1	1,2	1,2	2,3
10	3,8	3,8	7,3
100	12	12	23

Jeigu siųstuvo vardinė maksimali atiduodamoji galia čia nenurodyta, rekomenduojamą atstumą „d“, matuojamą metrais (m), galima apskaičiuoti pagal lygtį, kuri taikoma siųstuvo dažniui, kur „P“ yra maksimali atiduodamoji vardinė siųstuvo galia vatais (W), nustatyta siųstuvo gamintojo.

1 pastaba Esant 80 ir 800 MHz dažniui, taikomas didesnis dažnių diapazonui taikytinas atstumas.

2 pastaba Šios rekomendacijos tinka ne visomis aplinkybėmis. Elektromagnetinį sklaidimą veikia absorbcija ir atspindžiai nuo įvairių konstrukcijų, objektų ir žmonių.

Laidas	Ilgis
Signalų perdavimo laidas: PP300	3 m
Signalų perdavimo laidas: PP028	0,28 m
Signalų perdavimo laidas: DD300DL	3 m
USB laidas	UU300
Maitinimo laidas (įžemintas)	3 m

