

说明手册

DuraVision® FDF2304W-IP

彩色液晶显示器

软件版本 4.2



重要事项

请仔细阅读“说明手册”、“安装手册”及“设置手册”，以便您能了解安全及有效的使用方法。

·访问我们的网页了解包括“说明手册”在内的最新产品信息。：

<http://www.eizoglobal.com>

关于本手册

	设置手册	描述了从网络摄影机连接到摄影机图像显示的预防措施与设置过程。
	说明手册 (本手册)	描述网络摄影机与实时图像屏幕菜单等的操作。
	安装手册	描述网络摄影机的注册、功能设置及显示器系统设置等。

本产品已经过调整,因此特别适合于在最初发往的地区使用。如在地区之外的其它地方操作,那么产品的性能就可能与说明中陈述的内容不同。

在未获得 EIZO Corporation 的事先书面许可的情况下,不得将本手册中的任何一个部分进行再版、存储于检索系统或以任何形式或通过任何电子或机械或以任何其他方法进行传输。

EIZO Corporation 对于所提交的材料或机密信息不负任何保管责任,但根据 EIZO Corporation 收到上述信息所做的提前安排除外。虽然已尽全力来确保本手册所提供内容为最新,但请注意 EIZO 显示器规格如有更改,恕不另行通知。

显示器的注意事项

清洁

请将小块软布用水蘸湿，以去除机壳和液晶面板表面上的污垢。

注意

- 酒精、消毒液等化学试剂可能导致机壳或液晶面板光泽度变化、失去光泽、褪色及图像质量降低。
- 切勿使用任何可能会损伤机壳或液晶面板表面的稀释剂、苯、蜡和研磨型清洗剂。

注

- 建议使用选购的ScreenCleaner清洁机壳和液晶面板表面。

舒适地使用显示器

- 屏幕极暗或极亮可能会影响您的视力。请根据环境调节显示器的亮度。
- 长时间盯着显示器会使眼睛疲劳。每隔一小时应休息十分钟。

目录

显示器的注意事项	3
清洁	3
舒适地使用显示器	3
目录	4
第 1 章 产品概述	5
1-1. 系统配置	5
第 2 章 开启 / 关闭电源	6
● 要开启电源	6
● 要关闭电源	6
第 3 章 操作系统	7
3-1. 遥控器	7
3-2. 实时图像屏幕	8
● 基本菜单操作	9
3-3. 切换屏幕布局与所显示的页面	12
● 要切换屏幕布局	12
● 要切换屏幕上显示的页面	13
3-4. 开启/关闭清晰度优化器功能	14
3-5. 控制网络摄影机	14
● 操作前	14
● 要操作网络摄影机	15
3-6. 调节屏幕亮度	17
3-7. 要在输入信号之间切换	17
第 4 章 故障排除	18
4-1. 无图片	18
4-2. 成像问题	18
4-3. 其它问题	18

第 1 章 产品概述

该彩色 LCD 显示器最多可显示来自 16 台网络摄影机的图像*1。

*1 一种可将图像转换为网络信号并传递该信号的摄影机类型。

1-1. 系统配置

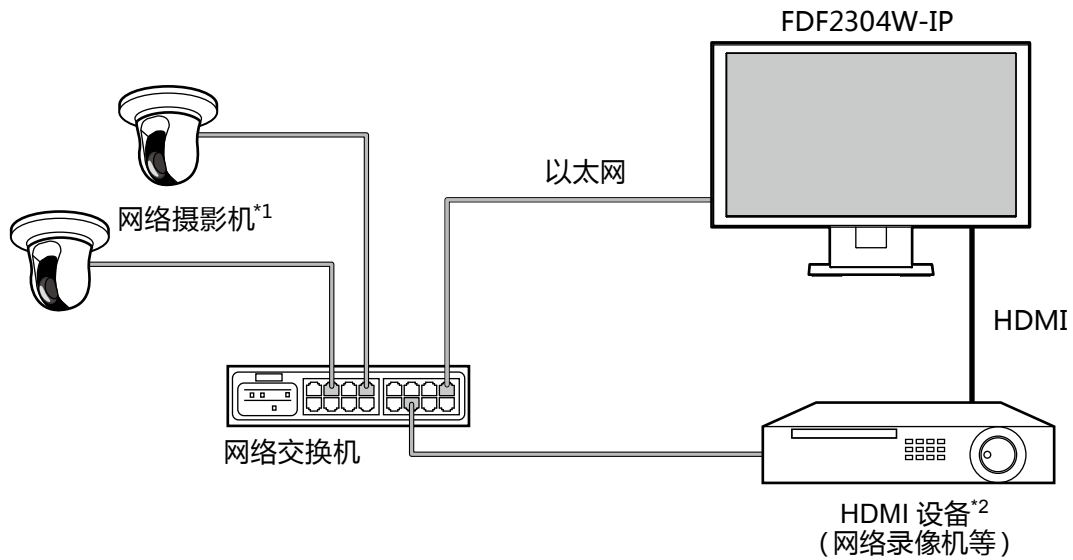

*1 可注册多达 16 台网络摄影机。

*2 必要时使用 HDMI 设备 (如网络录像机等)。

第 2 章 开启 / 关闭电源

● 要开启电源

1. 打开显示器后方的主电源开关。

配置出厂默认设置时,主电源开关就会打开。

2. 按下显示器正面的 或遥控器上的 POWER。

电源指示灯亮起后显示蓝色,实时图像屏幕开始显示。

(如需实时图像屏幕的详细信息,请参阅 “3-2. 实时图像屏幕” (第8页)。)

注意

- 默认情况下,开启电源后约需一分钟才能显示实时图像的屏幕(将会显示一个指示启动的旋转条)。启动期间不要关闭显示器。
- 首次启动显示器时会出现一个用于操作显示器与网络摄影机的菜单。
- 无网络摄影机注册时,消息“Not Registered (未注册)”就会出现在网络摄影机的图像显示区域内。

注

- 更改电源关闭的状态,可以减少(Quick Start(快速启动))显示实时图像屏幕所需的时间。如需了解详情,请参阅安装手册。

● 要关闭电源

1. 按下显示器正面的 或遥控器上的 POWER。

注意

- 系统关闭时,电源指示灯闪烁蓝色。
- “Quick Start(快速启动)”的设置不同,电源关闭的状态也有所不同。如需了解详情,请参阅安装手册。
 - 设置为“On(开启)”时:部分系统维持运转状态。(电源指示灯:红色)
 - 设置为“Off(关闭)”时:系统完全关闭(默认设置)。(电源指示灯:关闭)
- 关闭显示器的主电源时,遵循以下步骤。
 1. 如果“Quick Start(快速启动)”设置为“On(开启)”,则将设置改为“Off(关闭)”。
 2. 按下显示器前方的  或遥控器上的 POWER 以关闭电源。
系统关闭,电源指示灯熄灭。
 3. 关闭主电源开关。
- 系统完全关闭之前关闭显示器的主电源可能会损坏设备。
- 在下图所显示的范围内使用遥控器。

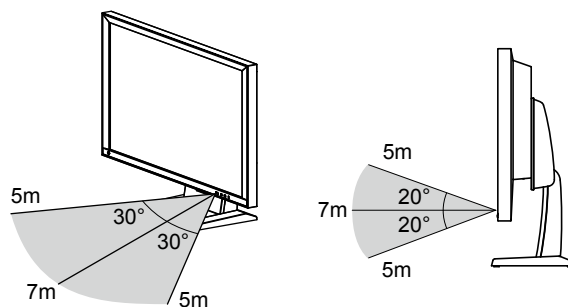

- 安装多台显示器时,每台显示器之间应留有足够的空间,这样遥控器所操作的就会是预期的那台显示器。否则,所有收到遥控器信号的显示器就会进行相应的操作。

第 3 章 操作系统

每个菜单可通过遥控器或鼠标进行操作。

本章介绍使用遥控器操作菜单。使用 USB 鼠标操作菜单时,请参见每个项目。有关连接 USB 鼠标的更多信息,请参见“基本菜单操作”(第9页)。

3-1. 遥控器

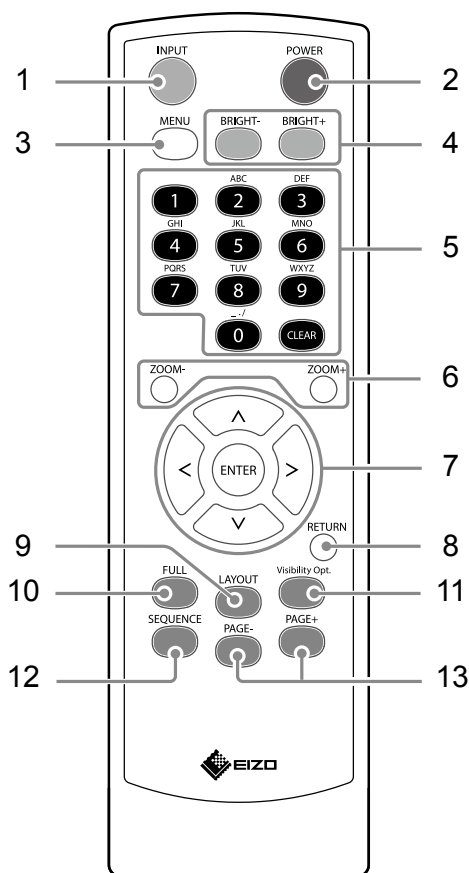

名称	描述
1. INPUT	切换要显示的输入信号。
2. POWER	开启或关闭电源。
3. MENU	用于显示 / 退出显示器的调整菜单。
4. BRIGHT- / BRIGHT+	调节显示器屏幕的亮度。
5. 数字按钮 (0 至 9) / CLEAR	用于输入数字与字母。
6. ZOOM- / ZOOM+	调整网络摄影机的显示缩放。
7. ^ / v / < / > , ENTER	用于设置并控制 (平移 / 俯仰) 网络摄影机, 并配置显示器的系统设置。
8. RETURN	返回菜单操作中的上一个菜单状态。
9. LAYOUT	更改实时图像屏幕布局。 每次按下按钮时, 布局会按如下顺序变化: 1 分屏 → 3 分屏 → 4 分屏 → 9 分屏 → 16 分屏 → 8 分屏 → 1 分屏。
10. FULL	显示 / 隐藏实时图像屏幕的菜单。
11. Visibility Opt.*1	开启或关闭清晰度优化器功能。
12. SEQUENCE	开启或关闭摄影机图像的顺序显示。
13. PAGE- / PAGE+	更改实时图像屏幕上所显示的摄影机图像页面。

*1 部分遥控器标有“Smart”。

3-2. 实时图像屏幕

显示器打开后,实时图像屏幕开始显示。

实时图像屏幕存在两种状态。可以按 FULL,显示或隐藏实时图像屏幕菜单。

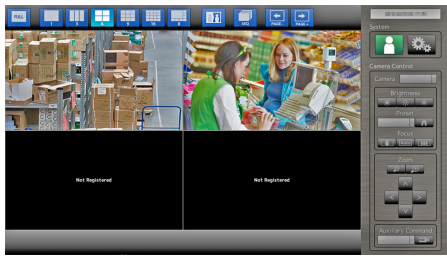

实时图像屏幕
(摄影机图像与菜单)

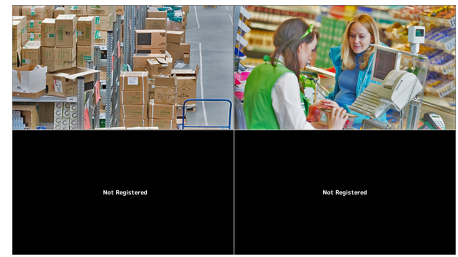
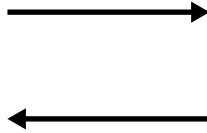

实时图像屏幕
(仅限摄影机图像)

注

- 您还可从 Web 浏览器中操作实时图像屏幕。如需了解通过 Web 浏览器进行的操作的信息,请参阅安装手册。

● 基本菜单操作

菜单是用于网络摄影机与显示器的操作和设置。

实时图像屏幕



网络摄影机图像显示区

- 无摄影机注册时, 消息“Not registered (未注册)”就会显示出来。
- 当不支持一种输入信号时, 就会显示“Unsupport resolution (不支持的分辨率)”消息。

注意

- 当启用顺序显示时, 系统设置菜单和摄影机控制菜单均无法操作。



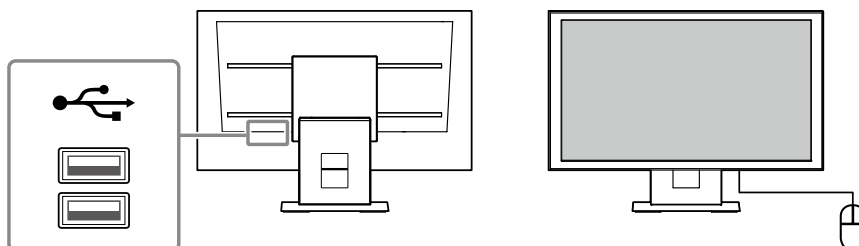

注

- 即使隐藏了实时图像屏幕上的菜单, 也可以使用遥控器操作显示的菜单。
- 使用 USB 鼠标操作菜单时
 - 将鼠标与显示器后方的 USB 下游端口相连。

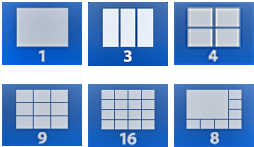

显示模式菜单

实时屏幕上显示的摄影机图像可供操作。

显示模式菜单	遥控器按钮	操作详细信息
	FULL	显示 / 隐藏实时图像显示屏幕的菜单。
	LAYOUT	更改实时图像屏幕布局。 每次按下按钮时, 布局会按如下顺序变化: 1分屏 → 3分屏 → 4分屏 → 9分屏 → 16分屏 → 8分屏 → 1分屏。
	Visibility Opt.*1	开启或关闭清晰度优化器功能。
	SEQUENCE	开启或关闭摄像机图像的顺序显示 (以有规律的间隔切换显示页面的模式)。
	PAGE- / PAGE+	更改实时图像屏幕上所显示的摄影机图像页面。

*1 部分遥控器标有“Smart”。

系统设置菜单 / 摄影机控制菜单

系统设置菜单用于登录并配置系统。

摄影机控制菜单可从显示器上的摄影机操作菜单控制网络摄影机。

项目	操作方法
要选择一个项目	按下 ^ / v / < / > 按钮。
要确认一个已选项目	按下 ENTER。
要更改一个设置	使用设置按钮: 按下 ENTER。(不含放大 / 缩小以及位置调整) 使用列表框: 1. 按下 ENTER。 列表框以绿色突出显示。 2. 使用 ^ 或 v 选择设置。 3. 按下 ENTER。
要返回上一个菜单级	按下 RETURN。 注 • 取消正在进行的设置变更时, 按下 RETURN。

要输入字符

1. 按下 ENTER。

文本字段以绿色突出显示。

2. 按下数字按钮 (0 至 9)。

连续数次按下一个按钮以切换至字符序列中的下一个字符。如需了解字符输入的顺序, 请参阅以下所示的表格。

按钮	输入字符								
0	0	-	_	:	.	/	(空格)		
1	1								
2	a	b	c	A	B	C	2		
3	d	e	f	D	E	F	3		
4	g	h	i	G	H	I	4		
5	j	k	l	J	K	L	5		
6	m	n	o	M	N	O	6		
7	p	q	r	s	P	Q	R	S	7
8	t	u	v	T	U	V	8		
9	w	x	y	z	W	X	Y	Z	9

要输入新的字符, 请按下 >。

要删除一个字符, 请按下 CLEAR。

3. 按下 ENTER。

注

• 输入网址

网址文本框是由 [.] 进行分隔 (一个句号)。

- 输入三个数字后, 光标会自动移至下一个输入位置。

- 输入两个或一个数字时, 按下 > 以移动至下一个输入位置。

• 使用 USB 鼠标时

- 输入句号[.] 时, 光标会移动至下一个输入位置。

- 要输入字符, 请单击字符输入屏幕上的“Keyboard (键盘)”。然后, 单击所显示键盘上的按键以输入字符。

注意

• 无法使用遥控器选择字符输入屏幕键盘。

• 菜单的可操作范围会因使用本产品的用户级别而有所不同。

共有三个用户级别: “LIVE (实时)”、“CAMERA CONTROL (摄影机控制)”与“ADMIN (管理员)”。如下显示的是每一级的操作范围。

(√: 可操作, -: 不可操作)

级别 \ 操作	显示模式菜单	系统设置菜单		摄影机控制菜单
		登录操作	系统设置	
LIVE (实时)	√	√	-	-
CAMERA CONTROL (摄影机控制)	√	√	-	√
ADMIN (管理员)	√	√	√	√

• 电源打开且注销用户后, 用户级别为“LIVE (实时)”。

• 如需了解设置用户级别的信息, 请参阅安装手册。

3-3. 切换屏幕布局与所显示的页面

● 要切换屏幕布局

更改实时图像屏幕上所显示的摄影机图像的数目。

步骤

1. 按下遥控器上的 LAYOUT。

每次按下按钮时，屏幕布局就会进行切换。使用 USB 鼠标时，可以选择显示屏幕布局图标以更改屏幕布局。

例如：摄影机图像为 16:9 时

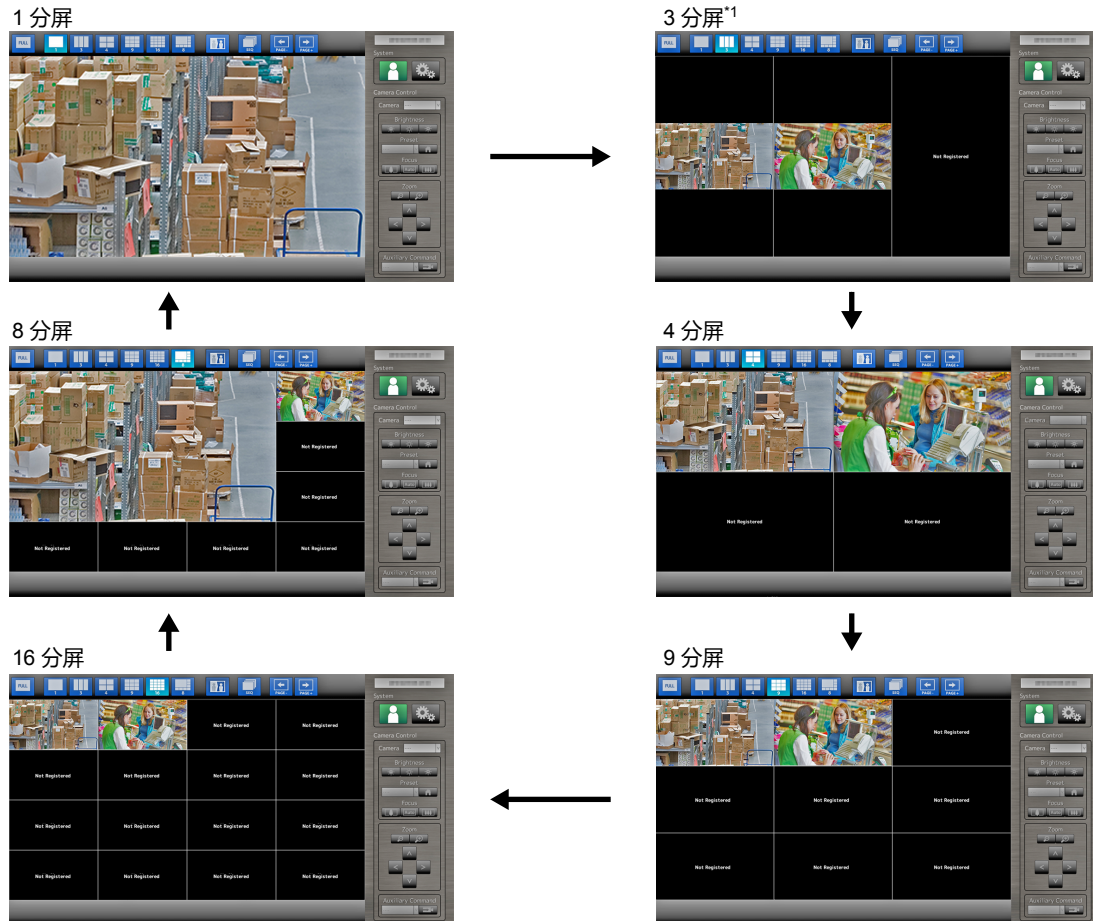

*1 摄影机图像为 16:9 时，显示器会设置为长宽比模式“Aspect (长宽比)”（如需了解详情，请参阅《设置手册》中的“第 2-4 节设置摄影机图像的显示位置”）。

注意

当在三个屏幕中显示图像布局时：

- 仅 Axis 网络摄影机显示保持垂直和水平图像长宽比的纵向图像。要显示图像，必须提供网络摄影机设置。有关设置的更多信息，请参阅网络摄影机的《用户手册》。

注

- 选择实时图像屏幕网络摄影机图像并按遥控器上的 LAYOUT，选定的网络摄影机图像会显示在一个屏幕上。

● 要切换屏幕上显示的页面

除非屏幕布局为 16 分屏, 否则摄影机图像的显示就要通过切换页面显示。
页面的切换既可以手动, 也可以按设置好的时间间隔自动切换 (按序显示)。

手动切换页面

步骤

1. 按下遥控器上的 PAGE- 或 PAGE+。

每次按下按钮时, 屏幕上显示的页面就会切换。使用 USB 鼠标时, 选择显示菜单中的 PAGE- 或 PAGE+。

例如: 4 分屏布局

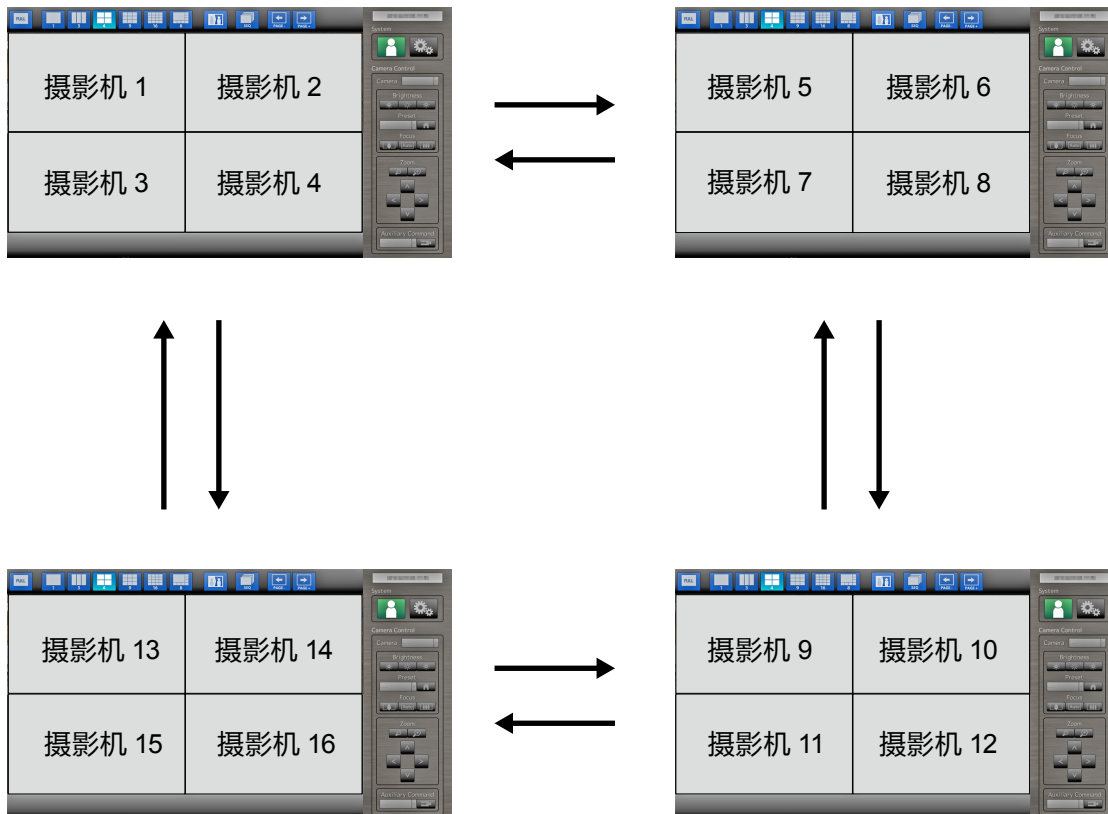

自动切换页面 (按序显示)

步骤

1. 按下遥控器上的 SEQUENCE。

屏幕上显示的页面会自动按照指定的时间间隔进行切换。

注

- 可以更改页面切换的时间间隔 (默认设置: 5 秒)。如需了解更改显示时间间隔的方法, 请参阅安装手册。
- 要停止按序显示, 请再次按下 SEQUENCE。

注意

- 按序显示期间, 摄影机控制会被禁用, 设置屏幕也不能显示。如需操作摄影机或显示设置屏幕, 就必须停止按序显示。如需了解如何显示设置屏幕的信息, 请参阅安装手册。
- 仅已经注册了网络摄影机的页面会按顺序显示在显示器上。未注册网络摄影机的页面将不会显示。

3-4. 开启/关闭清晰度优化器功能

启用或禁用清晰度优化器功能的设置。使用清晰度优化器功能可改善摄影机图像的可见度。

步骤

1. 按下遥控器上的 Visibility Opt.*1。(*1 部分遥控器标有“Smart”。)
每次按下按钮时,就会开启或关闭清晰度优化器功能。

注

- 如需关于清晰度优化器功能的设置方法,请参照安装手册。

3-5. 控制网络摄影机

● 操作前

只有当使用本产品的用户级别达到“CAMERA CONTROL (摄影机控制)”或“ADMIN (管理员)”时,才允许控制网络摄影机。

登录系统时务必使用达到这两个级别的用户帐户。

步骤

1. 选择“System (系统)”下的  (登录)。
已显示登录屏幕。

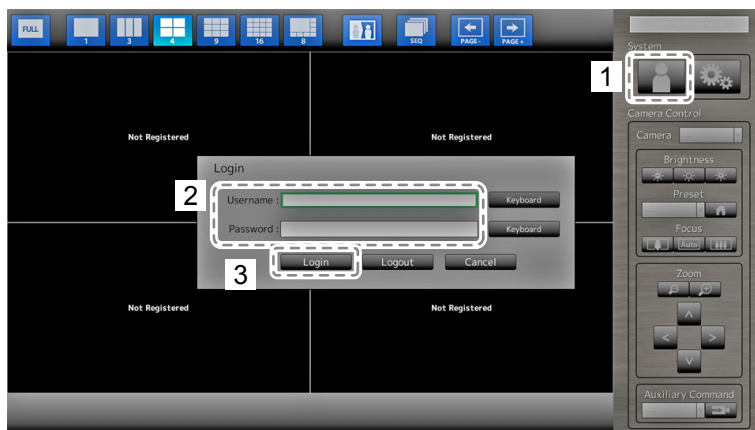

2. 输入“Username (用户名)”与“Password (密码)”。
3. 选择“Login (登录)”。
显示屏会返回实时图像屏幕。
4. 按下遥控器上的 RETURN。
已选择系统框 (绿色突出显示)。

注

- 如需了解如何输入字符的信息,请参阅“要输入字符”(第11页)。
- 以下用户信息为默认设置:
 - Username (用户名): “admin”
 - Password (密码): “admin”
 - User Level (用户级别): “ADMIN (管理员)”
- 如需了解如何配置用户的信息,请参阅安装手册。
- 建议您在完成操作后再注销,以防第三方操作摄影机或更改设置。

注意

- 当用户登录的同时关闭了显示器电源,用户就会自动从系统中登出。在这种情况下,您还需要从 Web 浏览器中注销。

● 要操作网络摄影机

步骤

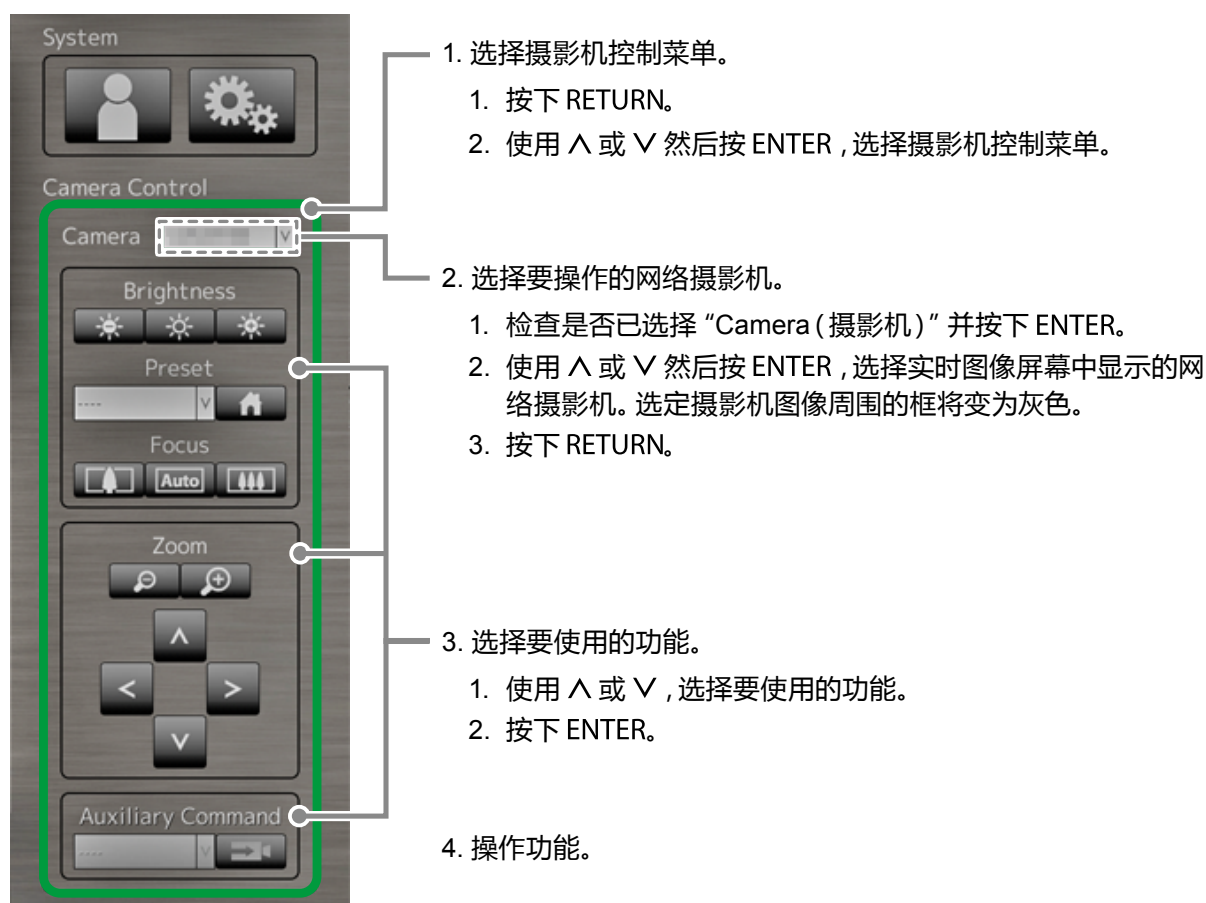







注意

• 由于您所使用的网络摄影机的类型可能不同,某些功能可能不可用。

注

- 要选择要操作的网络摄影机,请使用遥控器上的数字按钮。同时,单击 USB 鼠标,选择实时图像屏幕上的图像。
- 图像显示在实时图像屏幕上的位置会更改。如需了解详情,请参阅安装手册。

Brightness (亮度) / Preset (预设) / Focus (对焦)







功能	详细信息
Brightness (亮度)	<p>调节网络摄影机的亮度。</p> <p>1. 选择设置按钮并按下 ENTER。</p> <p> : 每次按下 ENTER 时, 图像就会变得更暗。</p> <p> : 将亮度还原为默认设置。*1</p> <p> : 每次按下 ENTER 时, 图像就会变得更亮。</p>
Preset (预设)	<p>将摄影机的方向移动至事先注册好的位置。</p> <p>1. 选择“Preset (预设)”列表框并按下 ENTER。</p> <p>2. 使用 \wedge 或 \vee 选择预设数值并按下 ENTER。</p> <p>注</p> <ul style="list-style-type: none"> 如需了解注册预设位置的信息, 请参阅安装手册。 要将网络摄影机的方向移至原点位置, 请选择 。
Focus (对焦)	<p>调整网络摄影机的对焦。</p> <p>1. 选择设置按钮并按下 ENTER。</p> <p> : 每次按下 ENTER 时, 对焦点就会移至更近的位置。*2</p> <p> : 自动对焦。*3</p> <p> : 每次按下 ENTER 时, 对焦点就会移至更远的位置。*2</p>

*1 如果在“Protocol (协议)”为“ONVIF”或“AXIS”时使用网络摄影机, 则无法设置。

*2 如果在“Protocol (协议)”为“ONVIF”或“AXIS”时使用网络摄影机, 将模式会切换至手动调整模式。

*3 如果在“Protocol (协议)”为“ONVIF”或“AXIS”时使用网络摄影机, 将模式会切换至自动调整模式。

Zoom (缩放) / 位置

功能	详细信息
Zoom (缩放)	<p>调整网络摄影机的显示缩放。</p> <p>1. 按下 ZOOM- / ZOOM+。</p> <p> : 每次按下 ZOOM- 时缩小。</p> <p> : 每次按下 ZOOM+ 时放大。</p>
Position (位置)	<p>调节网络摄影机的拍摄位置。</p> <p>1. 按下 \lt / \gt / \wedge / \vee。</p> <p>  : 调节水平位置 (平移)。</p> <p>  : 调节垂直位置 (俯仰)。</p>

辅助指令

功能	详细信息
Auxiliary Command (辅助指令)	<p>操作网络摄影机的辅助功能。</p> <p>1. 选择“Auxiliary Commands (辅助指令)”的列表框, 然后按 ENTER。*1</p> <p>2. 使用 \wedge 或 \vee 选择辅助指令, 然后按 ENTER。</p> <p> → </p>

*1 仅能使用协议为“ONVIF”或“Panasonic”的指定设备操作辅助指令。

注

• 使用 USB 鼠标操作时, 网络摄影机的位置可以自动调整, 方法是在图像上单击您希望设置为图像显示中心的位置 (仅支持具备平移、俯仰以及缩放功能的 Panasonic 或 AXIS 网络摄影机。)

3-6. 调节屏幕亮度

通过改变背光 (LCD 面板后方的光源) 的亮度来调节显示器屏幕的亮度。

可调范围

0 至 100

步骤

1. 按下遥控器上的 BRIGHT- 或 BRIGHT+。
已显示亮度调节菜单。



2. 使用 BRIGHT- 或 BRIGHT+ 设置亮度。
约 5 秒后, 菜单自动消失。

3-7. 要在输入信号之间切换

按下遥控器上的 INPUT 来切换输入信号。

切换信号时, 活动的输入端口名称出现在屏幕的右上角。

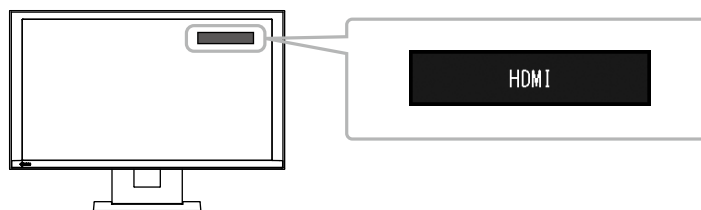

注

- 显示器上的 SIGNAL 也可切换输入。
-

第 4 章 故障排除

4-1. 无图片

问题	可能的原因与纠正措施
1. 无图片 • 电源指示灯没有亮起。	<ul style="list-style-type: none">• 检查电源线的连接是否正确。• 打开主电源开关。• 按下显示器正面的 O 或遥控器上的 POWER。• 关闭主电源, 几分钟后再将其打开。
• 电源指示灯呈蓝色。	• 调节屏幕亮度(如需了解详情, 请参阅设置手册)。
• 电源指示灯呈蓝色。(限 HDMI 输入)	<ul style="list-style-type: none">• 检查 HDMI 线的连接是否正确。• 检查所连接设备是否已打开。• 拔出 HDMI 线并再次连接(如需了解详情, 请参阅设置手册)。

4-2. 成像问题

问题	可能的原因与纠正措施
1. 屏幕过亮或过暗	<ul style="list-style-type: none">• 调节屏幕亮度(如需了解详情, 请参阅设置手册)。(液晶显示器背光灯的使用寿命有限。当屏幕变暗或开始抖动时, 请联系当地 EIZO 代表。)
2. 出现图像后	<ul style="list-style-type: none">• LCD 显示器上显示图像的特写时。避免长时间显示同一图像。
3. 屏幕上留有绿 / 红 / 蓝 / 白色点或存在故障的点	<ul style="list-style-type: none">• 这是因 LCD 面板的特性所致, 并非故障。
4. LCD 面板上留有干涉图样或压痕	<ul style="list-style-type: none">• 切换至 HDMI 端口并尝试全屏显示白色或黑色图像。症状可能会消失。

4-3. 其它问题

问题	可能的原因与纠正措施
1. 位于显示器正面的操作按钮将不工作	<ul style="list-style-type: none">• 检查操作锁的功能是否处于活动状态(如需了解如何进行解锁的信息, 请参阅安装手册)。
2. 遥控器上的按钮不工作	<ul style="list-style-type: none">• 检查遥控器是否已指向信号接收部件。• 检查遥控器与信号接收部件之间是否存在障碍。• 电池不供电。• 检查电池的插入方式是否正确。
3. 鼠标不工作	<ul style="list-style-type: none">• 检查 USB 线的连接是否正确。• 拔出 USB 线并再次连接。• 检查鼠标是否已直接连接至显示器。
4. 遥控器或鼠标响应滞后	<ul style="list-style-type: none">• 降低网络摄影机的分辨率和 / 或比特率设置(如需了解详情, 请参阅安装手册)。
5. 无法操作网络摄影机	<ul style="list-style-type: none">• 登录系统的用户不具备操作摄影机的级别(如需了解详情, 请参阅安装手册)。• 按序显示时, 网络摄影机无法操作(如需了解详情, 请参阅安装手册)。
6. 未能识别 USB 闪存驱动器	<ul style="list-style-type: none">• 检查 USB 闪存驱动器的连接是否正确。• 取出 USB 闪存驱动器并再次插入。• 检查 USB 闪存驱动器是否已直接连接至显示器。

