

DuraVision® FDF2304W-IP

Color LCD Monitor

English

Deutsch

Français

中文

Setup Manual

Important: Please read this Setup Manual, the Instruction Manual and the Installation Manual carefully to familiarize yourself with safe and effective usage. Please retain this manual for future reference.

- For the latest product information including the User's Manual, refer to our web site: <http://www.eizoglobal.com>

Einrichtungshandbuch

Wichtig: Lesen Sie dieses Einrichtungshandbuch, das Anleitung sowie das Installationshandbuch aufmerksam durch, um sich mit dem sicheren und effizienten Gebrauch vertraut zu machen. Bewahren Sie dieses Handbuch zum späteren Nachschlagen auf.

- Besuchen Sie unsere Website für die neusten Informationen über unser Zubehör, einschließlich des Benutzerhandbuchs:
<http://www.eizoglobal.com>

Manuel de configuration

Important : Veuillez lire attentivement le présent manuel de configuration ainsi que le Manuel d'instructions et le manuel d'installation afin de vous familiariser avec une utilisation sûre et efficace. Veuillez conserver ce manuel pour référence ultérieure.

- Pour obtenir les toutes dernières informations relatives au produit, dont le Manuel d'utilisation, reportez-vous à notre site web:
<http://www.eizoglobal.com>

设置手册

重要事项： 请仔细阅读设置手册、说明手册及安装手册，以便您能了解安全及有效的使用方法。请保留本手册，以备日后参考。

- 访问我们的网页了解包括用户手册在内的最新产品信息：
<http://www.eizoglobal.com>



DuraVision® FDF2304W-IP









彩色液晶显示器

重要事项



本产品适合用于工业用途。

安全标志

本手册与本产品使用如下安全标志。它们所表示的含义为关键信息。请仔细阅读。

 警告	未能遵循警告中信息的行为可能导致严重的伤害以及威胁生命。
 注意	未能遵循注意事项中信息的行为可能导致中度伤害和/或财产或产品损坏。
	表示需要引起注意。例如，  标志就对“触电危险”等危害类型进行了图解说明。
	表示禁止行为。例如，  标志就对“切勿拆解”等特别禁止的行为进行了图解说明。
	表示必须要遵循的强制行为。例如，  标志就对“装置接地”等一般禁止行为的通告知进行了图解说明。

关于本手册

	设置手册 (本手册)	描述了从网络摄影机连接到摄影机图像显示的预防措施与设置过程。
	说明手册 *1	描述网络摄影机与实时图像屏幕菜单等的操作。
	安装手册 *1	描述网络摄影机的注册、功能设置及显示器系统设置等。

*1 光盘上的PDF文件(需要安装Adobe Acrobat Reader。)

为配合在销售目标区域使用，本产品已经过专门调整。如果产品使用地并非销售目标区域，则本产品的工作性能可能与规格说明不符。

未经EIZO Corporation事先书面许可，不得以任何形式或以任何方式(电子、机械或其它方式)复制本手册的任何部分、或者将其存放到检索系统中或进行发送。EIZO Corporation没有义务为任何已提交的材料或信息保密，除非已经依照EIZO Corporation书面接收的或口头告知的信息进行了事先商议。尽管本公司已经尽最大努力使本手册提供最新信息，但是请注意，EIZO显示器规格仍会进行变更，恕不另行通知。

⚠️ 预防措施

重要

为确保个人安全与妥善维护,请仔细阅读本节内容以及显示器上的注意事项声明。

注意事项声明的位置

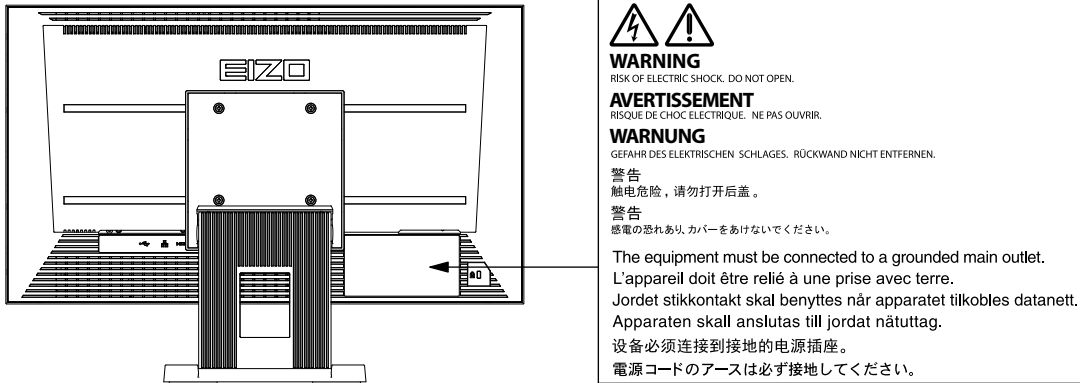

⚠️ 警告

如果设备开始冒烟、散发出物体燃烧的味道、或是发出奇怪的噪音,请立即断开所有电源连接并联系您当地的 EIZO 代表以征询建议。

尝试使用出现故障的设备可能导致火灾、触电或设备损坏。

切勿打开外壳或改装设备。

打开外壳或改装设备可能导致火灾、触电或燃烧。



将所有维修工作交给合格的维修人员。

由于打开或取下后盖可能导致火灾、触电或设备损坏,因此切勿尝试自行维修本产品。

使设备远离小块物件或液体。

小块物件通过通风槽意外掉落进入外壳内部,或液体泼洒进入外壳内部都可能导致火灾、触电或设备损坏。如有物件或液体掉落/泼洒进入外壳内部,请立即拔下设备的插头。再次使用前,请合格的维修工程师检查设备。



将装置放于坚固且稳定的平面上。

将设备放置于不足以承托的表面可能会使设备掉落并导致受伤或设备损坏。如果设备掉落,请立即断开电源并向您当地的 EIZO 代表征询建议。切勿继续使用已损坏设备。使用已损坏设备可能导致火灾或触电。

警告

在合适的地点使用设备。

不这样做可能导致火灾、触电或设备损坏。

- 切勿将设备放置于室外。
- 切勿将设备放置于可能会受到强烈震动或冲击影响的运输系统（船、飞机、火车、汽车等）中。
- 切勿将设备放置于布满灰尘或潮湿的环境中。
- 切勿将设备放置于可能会使屏幕上泼洒上水的位置（浴室、厨房等）。
- 切勿将设备放置于可能会使屏幕直接受到蒸汽影响的位置。
- 切勿置于含有腐蚀性气体（例如二氧化硫、硫化氢、二氧化氮、氯气、氨气和臭氧）的环境中。
- 切勿置于含有在大气中会加快腐蚀的灰尘、成分（例如次氯酸钠和硫磺）以及导电金属等的环境中。
- 切勿将设备放在靠近发热装置或加湿器的地方。
- 切勿将产品放置于阳光直射的位置。
- 切勿将设备放在存在可燃气体的环境中。



为避免出现窒息的危险，请将塑料包装袋放在远离婴儿与孩童的地方。

使用所附的电源线并连接至您所在国家/地区的标准的电源插座上。

务必维持在电源线的额定电压内。不这样做可能导致火灾或触电。

电源：100-120/200-240 Vac 50/60Hz

要断开电源线，请牢牢地握住插头并将其拔出。

用力拉扯电源线可能使其损坏并导致火灾或触电。

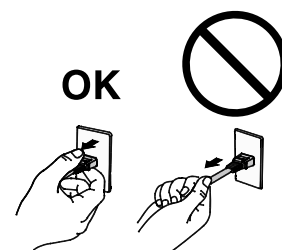

设备必须连接至接地的主插座上。

未能这样做可能导致火灾或触电。



使用正确的电压。

- 本装置仅在特定电压下使用。连接不同于本“用户手册”中规定的电压可能造成火灾、触电或设备损坏。
- 切勿使电源电路过载，因为这样可能导致火灾或触电。

搬运电源线时应小心。

- 切勿将电源线放于装置或其它重物之下。
- 切勿拉拽或使线打结。

如若电源线损坏，则请停止使用。使用已损坏的电源线可能导致火灾或触电。



如若室外开始打雷，则切勿触摸插头与电源线。

触摸可能会导致触电。



加装悬臂底座时，请参阅用户手册中关于悬臂底座部分的内容并稳妥的安装设备。

否则，设备可能会脱离并导致受伤和/或设备损坏。如果设备掉落，请向您当地的 EIZO 代表征询建议。切勿继续使用已损坏设备。使用已损坏设备可能导致火灾或触电。当再次加装俯仰支架时，请使用相同的螺钉并将其牢牢地旋紧。

警告

小心的处理遥控的电池。

不这样做可能导致电池爆炸、液体泄漏或燃烧。

- 切勿将所提供的电池拆卸、加热、短接或浸入水中。
- 以正确的方式安装/更换电池。
- 使用相同类型与型号的电池进行更换。
- 更换电池时,使用同品牌同类型的新电池同时进行更换。
- 以正确的正 (+) 负 (-) 极方向插入电池。
- 切勿使用涂层破损的电池。
- 在指定的处置区域内处置电池。

切勿徒手直接触摸损坏的 LCD 面板。

面板中泄漏出的液晶如若进入眼睛或口中就会产生毒性。如果皮肤或身体的任何一部分直接接触到了面板,则请彻底冲洗。如果出现一些身体上的症状,请咨询您的医生。



注意

搬运设备时应小心谨慎。

移动设备时断开电源线与线缆。未将电线拔下就移动设备是非常危险的。这样可能造成受伤。

搬运设备时,按照右侧图示中的内容牢牢地握住底部。

设备跌落可能会导致受伤或设备损坏。



OK

切勿堵塞外壳上的通风槽。

- 切勿将任何物体放于通风槽上。
 - 切勿将设备安装在通风不佳或空间不足的地方。
 - 切勿在设备躺倒或上下颠倒放置时使用。
- 堵塞通风槽会阻碍适当的空气流通,这样做可能导致火灾、触电或设备损坏。



请勿湿手触碰插头。

这样做可能导致触电。

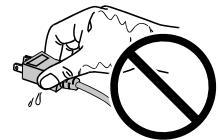

使用便于接近的电源插座。

这样可确保在出现问题时能够迅速的断开电源。

定期清洁插头周围的区域。

插头上的灰尘、水或油可能会导致火灾。

清洁前拔下设备的插头。

未将插头从电源插座上拔下就进行设备清洁的行为可能导致触电。

如果您计划长期不用此设备,为了安全及节省电能,关闭电源后将电源线从墙壁插座上拔下。

目录

预防措施.....	2
重要.....	2
目录.....	5
包装内容物.....	6
显示器.....	7
遥控器.....	8
设置.....	9
连接网络摄影机.....	10
准备遥控器.....	11
要开启电源.....	12
Configuring the Language (配置语言).....	16
执行Easy Setup (简易设置).....	17
参考页面.....	23
● 如何安装可选悬臂.....	23
● 连接 HDMI 设备.....	24
● 规格.....	26
● 显示能力.....	27
● 外形尺寸.....	28
附录.....	29
中国在 ChinaRoHS 中为 RoHS 合规性采取的措施.....	29

包装内容物

检查以下所有部件是否均包括在内。如果有任何部件丢失或损坏,请联系单独文档中列出的经销商或我们的客户支持部门。

- 显示器

- 遥控器

- 电源线

- AA 电池 (2 节)

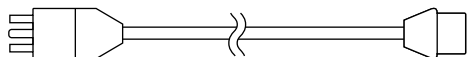

- 设置手册 (本手册)

- HDMI 线 (HH200HS)

- EIZO User' s Manual (CD-ROM)

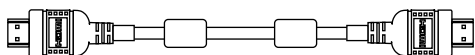

注

- 请保留包装盒与材料以备未来搬动或运输显示器之用。
-

显示器

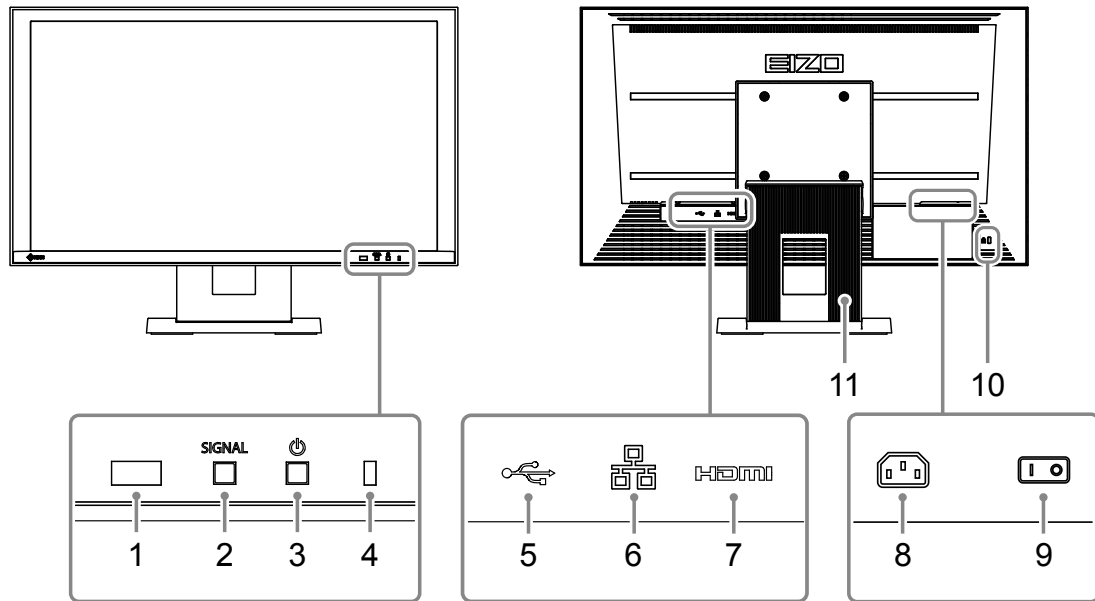

名称	描述			
1. 遥控器检测器	接收来自遥控器的信号。			
2. SIGNAL 按钮	切换要显示的输入信号。			
3. 电源按钮	开启或关闭电源。			
4. 电源指示灯	指示显示器的操作状态。			
	蓝色：	操作中		
	闪烁蓝色：	关闭系统		
	红色：	关闭电源(“Quick Start(快速启动)” 设置为“On(开)” ^{*1})		
	关闭：	关闭电源(“Quick Start(快速启动)” 设置为“Off(关闭)” ^{*1})		
5. USB 下游端口	连接 USB 鼠标或 USB 闪存驱动器等存储设备。 ^{*2}			
6. LAN 端口	连接网线。			
		a) Link LED	绿色：	已建立网络连接
			关闭：	网络连接已禁用
	b) Status LED	闪烁橙色：	正在传输数据	
7. HDMI 连接器	连接支持 HDMI 的外部设备。			
8. 电源连接器	连接电源线。			
9. 主电源开关	开启或关闭主电源。 : 开启 O : 关闭			
10. 安全锁插槽	符合 Kensington MicroSaver 安全系统的要求。			
11. 支架 ^{*3}	用于调节显示器屏幕的角度。			

*1 可使用“Quick Start(快速启动)”来设置电源关闭的状态。如需了解详情,请参阅安装手册。

*2 无法连接 USB 键盘或 USB 交换机等其它 USB 设备。

*3 取下支架部分后,便可安装可选的悬臂(或可选的支架)。有关如何安装悬臂的详情,请参阅“如何安装可选悬臂”(第 23 页)。

遥控器

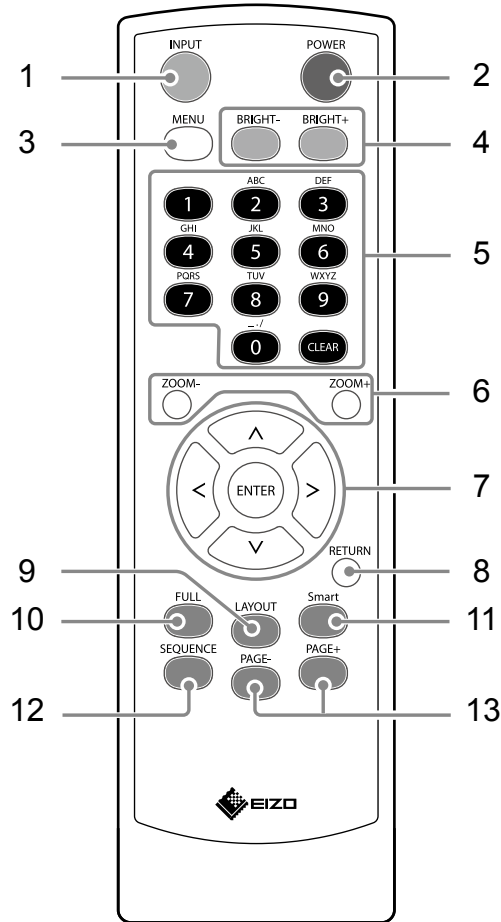

名称	描述
1. INPUT	切换要显示的输入信号。
2. POWER	开启或关闭电源。
3. MENU	用于显示 / 退出显示器的调整菜单。
4. BRIGHT- / BRIGHT+	调节显示器屏幕的亮度。
5. 数字按钮 (0 至 9) / CLEAR	用于输入数字与字母。
6. ZOOM- / ZOOM+	调整网络摄影机的显示缩放。
7. ^ / v / < / > , ENTER	用于设置并控制 (平移 / 俯仰) 网络摄影机, 并配置显示器的系统设置。
8. RETURN	返回菜单操作中的上一个菜单状态。
9. LAYOUT	更改实时图像屏幕布局。 每次按下按钮时, 布局会按如下顺序变化: 1 分屏 → 3 分屏 → 4 分屏 → 9 分屏 → 16 分屏 → 8 分屏 → 1 分屏。
10. FULL	显示 / 隐藏实时图像屏幕的菜单。
11. Smart	开启或关闭 Smart 功能。
12. SEQUENCE	开启或关闭摄影机图像的顺序显示。
13. PAGE- / PAGE+	更改实时图像屏幕上所显示的摄影机图像页面。

设置

更改实时图像屏幕上所显示的摄影机图像页面。

操作和设置显示器可以使用遥控器或 USB 鼠标来完成。更多详情, 请参阅相应的页面。

设置流程

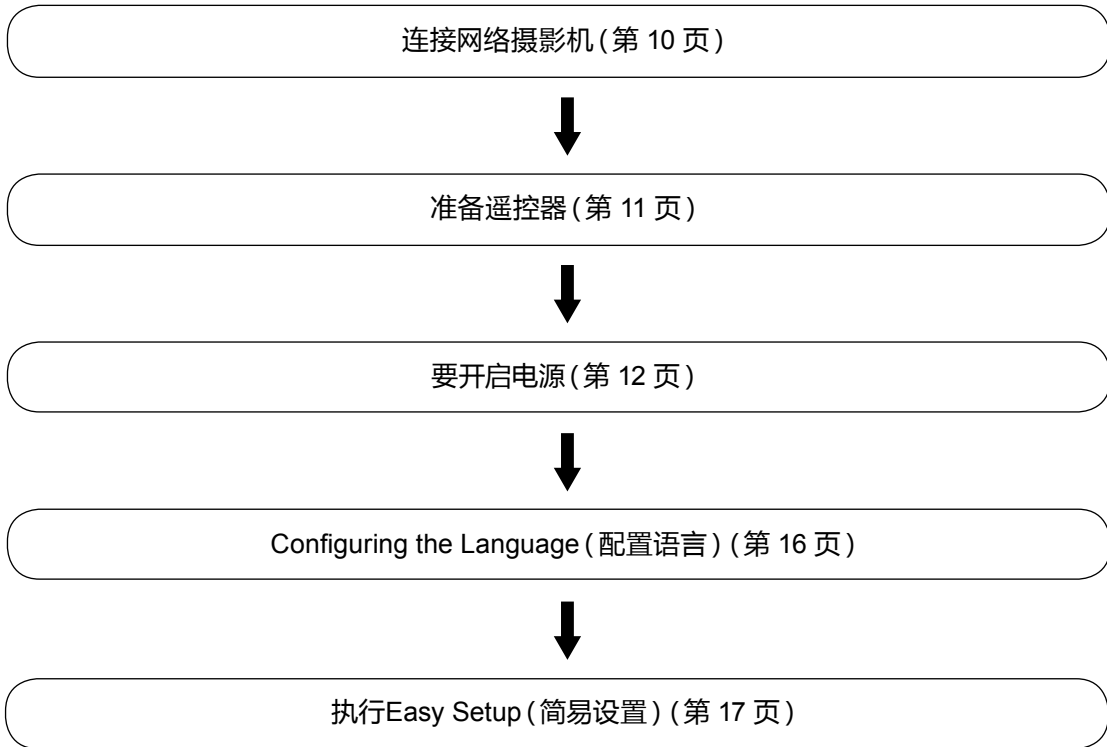

使用设置向导设置以下项目。

- 显示器上的日期与时间
- 显示器网络信息
- 网络摄影机的自动发现
- 摄影机图像的显示位置

设置已完成。

显示器上显示网络摄影机中的图像。

注意

- 启动显示器时显示的菜单和消息所用的语言因销售区域而有所不同。
- 使用Easy Setup (简易设置) 功能时, 只有与显示器安装在同一子网下的网络摄影机才会被检测到。如果网络摄影机安装在另一个子网中, 那么就必须手动注册摄影机 (更多信息请参照“安装手册”(“第 2 章 通过显示器屏幕进行配置”))。

注

- 使用 USB 鼠标操作菜单时
 - 将鼠标与显示器后方的 USB 下游端口相连。

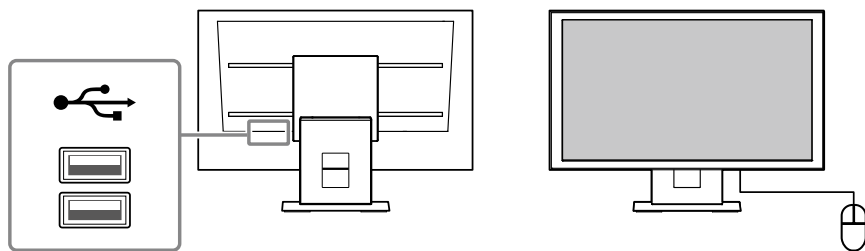

连接网络摄影机

根据以下程序连接网络摄影机与显示器。

1. 通过网络交换机连接网络摄影机与显示器。

1. 将网线(直通线, Cat 5e 或更高)与显示器以及网络交换机的 LAN 端口相连。

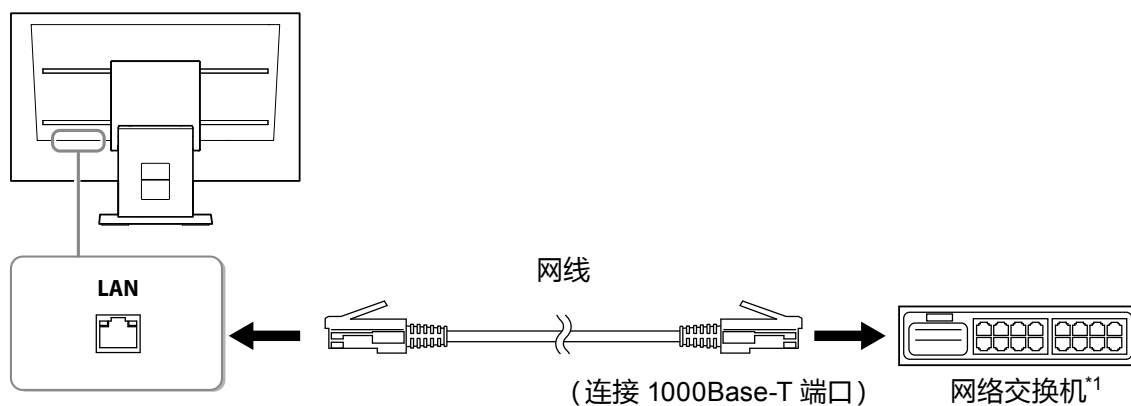

*1 使用与 1000Base-T 相兼容的交换机。就某些网络摄影机来说, 交换机必须与 PoE 功能相兼容。查阅网络摄影机的手册可了解适于使用的交换机信息。

2. 连接网络摄影机与网络交换机。

如需连接网络摄影机与网络交换机的信息, 请参阅网络摄影机的手册。

连接示例

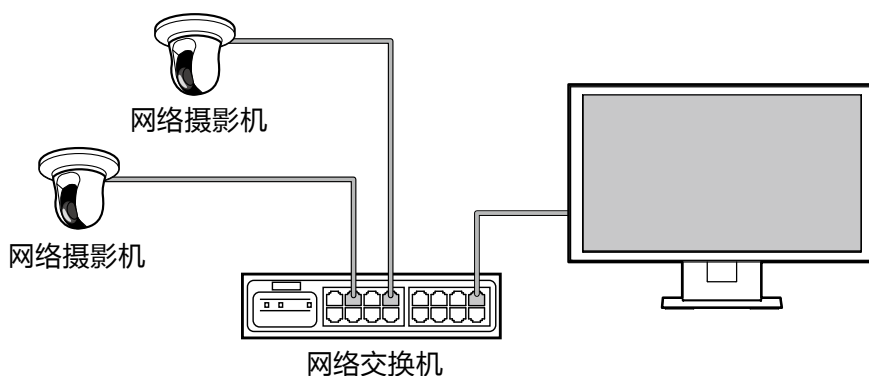

注

- 最多可连接 16 台网络摄影机。

2. 将电源线插入电源插座并将电源连接器插在显示器上。

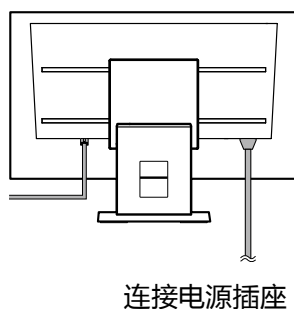

注意

- 布线时切勿将线捆住。
- 配置出厂默认设置时, 主电源开关就会打开。

准备遥控器

将电池插入遥控器中。遥控器被用来操作并配置此显示器。

1. 按下遥控器背面的旋钮以解除锁定状态，然后将盖取下。

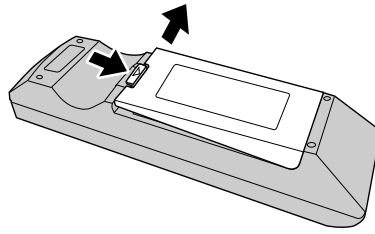

2. 放入 AA 电池并滑动盖让其归位。

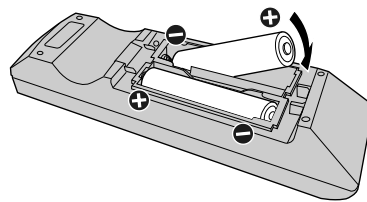

注意

- 在下图所显示的范围内使用遥控器。

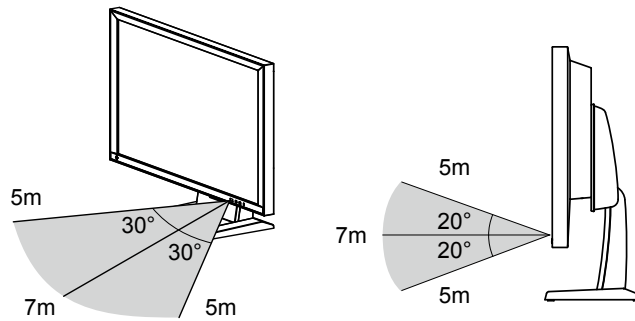

- 安装多台显示器时，每台显示器之间应留有足够的空间，这样遥控器所操作的就会是预期的那台显示器。否则，所有收到遥控器信号的显示器就会进行相应的操作。

要开启电源

1. 打开显示器后方的主电源开关。

配置出厂默认设置时,主电源开关就会打开。

2. 按下显示器前方的 $\text{\textcircled{P}}$ 或遥控器上的 POWER。

电源指示灯亮起后显示蓝色,实时图像屏幕开始显示。有关实时图像屏幕的更多信息,请参阅《说明手册》。

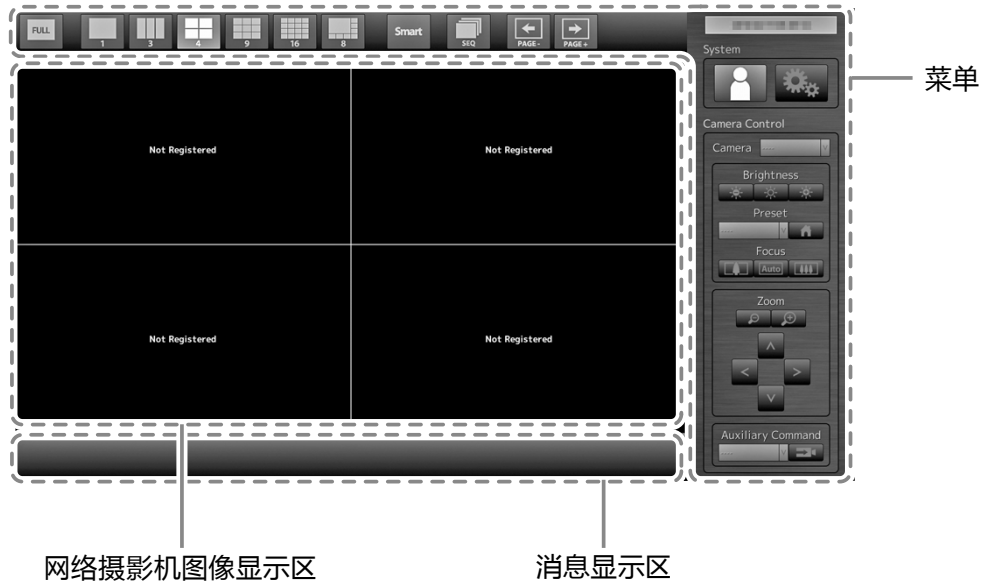

注意

- 显示器在约一分钟内启动 (将会显示一个指示启动的旋转条)。启动期间不要关闭显示器。
- 首次启动显示器时会出现一个用于操作显示器与网络摄影机的菜单。
- 无网络摄影机注册时,消息“Not Registered (未注册)”就会出现在网络摄影机的图像显示区域内。

注

- 显示实况图像画面所需要的时间可以通过改变电源关闭状态被减少“Quick Start (快速启动)”。如需了解详情,请参阅安装手册。
- 按下显示器前方的 $\text{\textcircled{P}}$ 或遥控器上的 POWER 可关闭电源。

菜单操作



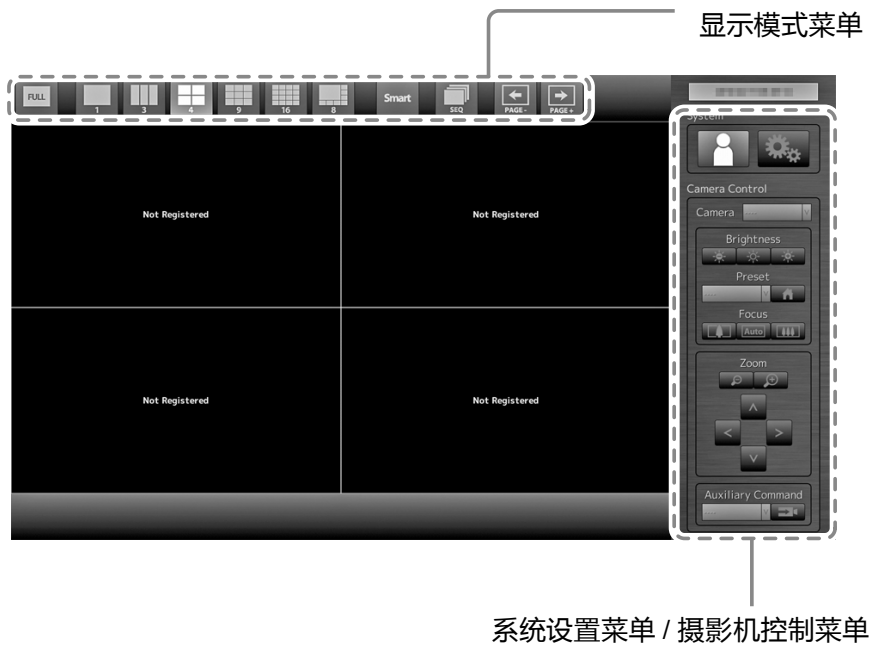

每个菜单可通过遥控器或 USB 鼠标进行操作。

如果菜单未显示, 请按遥控器上的 FULL, 或使用 USB 鼠标单击屏幕, 即可显示菜单。

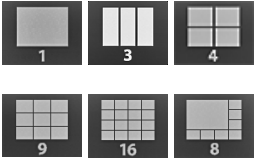

显示模式菜单

实时屏幕上显示的摄影机图像可供操作。

显示模式菜单	遥控器按钮	描述
	FULL	显示 / 隐藏实时图像屏幕的菜单。
	LAYOUT	更改实时图像屏幕布局。 每次按下按钮时, 布局会按如下顺序变化: 1 分屏 → 3 分屏 → 4 分屏 → 9 分屏 → 16 分屏 → 8 分屏 → 1 分屏。
	Smart	开启或关闭 Smart 功能*1。 *1 改善图像可见度。
	SEQUENCE	开启或关闭摄影机图像的顺序显示*2。 *2 按设置好的时间间隔自动切换显示页面。
	PAGE- / PAGE+	更改实时图像屏幕上所显示的摄影机图像页面。

系统设置菜单 / 摄影机控制菜单

系统设置菜单用于登录并配置系统。摄影机控制菜单可从显示器上的摄影机操作菜单控制网络摄影机。

项目	操作方法
要选择一个项目	按下 ^ / V / < / > 按钮。
要确认一个已选项目	按下 ENTER。
要更改一个设置	使用设置按钮： 按下 ENTER (不含放大 / 缩小以及位置调整)。 使用列表框： 1. 按下 ENTER。 列表框以绿色突出显示。 2. 使用 ^ 或 V 选择设置。 3. 按下 ENTER。
要返回上一个菜单级	按下 RETURN。 注 • 取消正在进行的设置变更时, 按下 RETURN。
要退出设置屏幕	1. 使用 V 从设置项目的列表中选择 “Exit (退出)”。 2. 按下 ENTER。

3. 检查是否已选 (登录) 并按下 ENTER。

已显示登录屏幕。

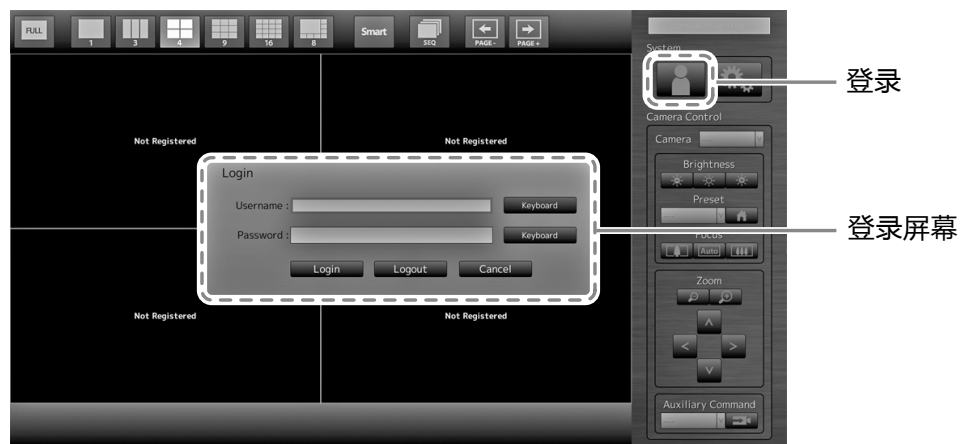

注

- 当前选择的项目会以绿色点亮。

4. 输入 “Username (用户名)” 与 “Password (密码)”。

1. 选择一个文本字段并按下 ENTER。
 文本字段以绿色突出显示。
2. 输入以下所示的用户名或密码, 然后按下 ENTER。
 Username (用户名): “admin”
 Password (密码): “admin”

注

- 以上的用户名与密码属默认设置。

输入字符

1. 按下 ENTER。

文本字段以绿色突出显示。

2. 按下数字按钮(0 至 9)。

连续数次按下一个按钮以切换至字符序列中的下一个字符。如需了解字符输入的顺序,请参阅以下所示的表格。

按钮	输入字符								
0	0	-	_	:	.	/	(空格)		
1	1								
2	a	b	c	A	B	C	2		
3	d	e	f	D	E	F	3		
4	g	h	i	G	H	I	4		
5	j	k	l	J	K	L	5		
6	m	n	o	M	N	O	6		
7	p	q	r	s	P	Q	R	S	7
8	t	u	v	T	U	V	8		
9	w	x	y	z	W	X	Y	Z	9

要输入新的字符,请按下 >。

要删除一个字符,请按下 CLEAR。

3. 按下 ENTER。

注

- 输入网址

网址文本框是由 [.] (一个句号) 进行分隔。

- 输入三个数字后,光标会自动移至下一个输入位置。

- 输入两个或一个数字时,按下 > 以移动至下一个输入位置。

- 使用 USB 鼠标时

- 输入句号 [.] 时,光标会移动至下一个输入位置。

- 要输入字符,请单击字符输入屏幕上的“Keyboard (键盘)”。然后,单击所显示键盘上的按键以输入字符。

注意

- 无法使用遥控器选择字符输入屏幕键盘。

5. 选择 “Login (登录)” 并按下 ENTER。

显示屏会返回实时图像屏幕,  (设置) 将变为可用状态。

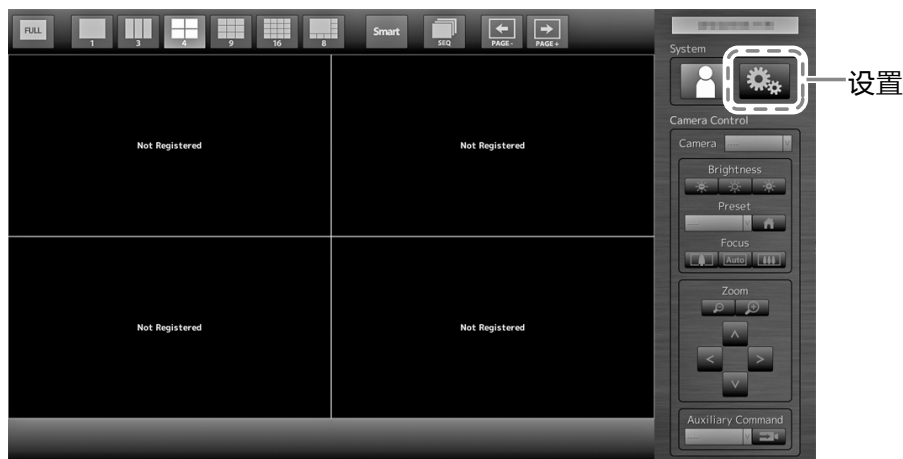

6. 选择 (设置) 并按下 ENTER。

已显示设置屏幕。

Configuring the Language (配置语言)

可以从设置菜单,为实时屏幕菜单和设置屏幕设置显示语言。

1. 从菜单中启动“System (系统)”功能。

2. 选择“Other (其它)”并按下 ENTER。

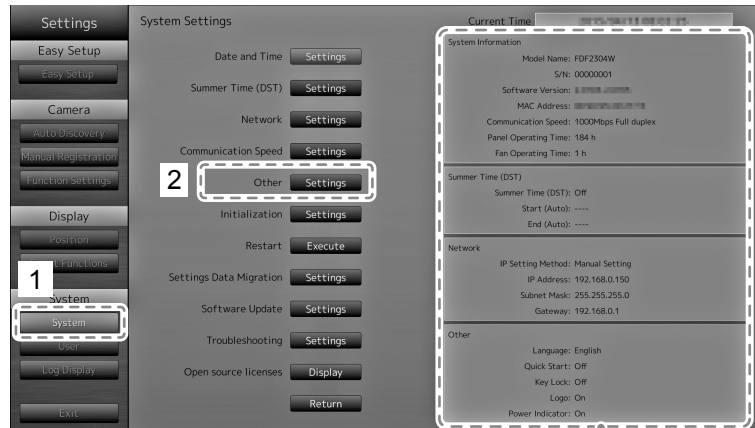

显示当前设置。

3. 选择“Language (语言)”并按下 ENTER。

选择列表框并按下 ENTER。使用 ^ 或 v 选择语言,然后按 ENTER。

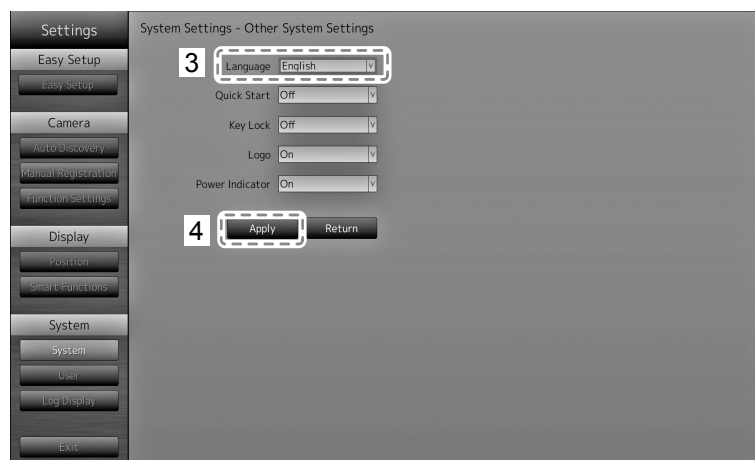

4. 选择“Apply (应用)”并按下 ENTER。

设置完成屏幕已显示。选择“OK (确认)”。

5. 按下 RETURN。

执行Easy Setup (简易设置)

在显示器上显示网络摄影机图像的的必要设置。

1. 启动网络摄影机。

如需网络摄影机设置的信息, 请参阅网络摄影机的手册。

注意

- 使用 ONVIF, 连接 Panasonic 或 AXIS 网络摄影机之外的摄影机。查看是否已在摄影机设置中启用 ONVIF。

2. 检查是否已选 “Easy Setup (简易设置)” 并按下 ENTER。

3. 检查是否已选 “Start (启动)” 并按下 ENTER。

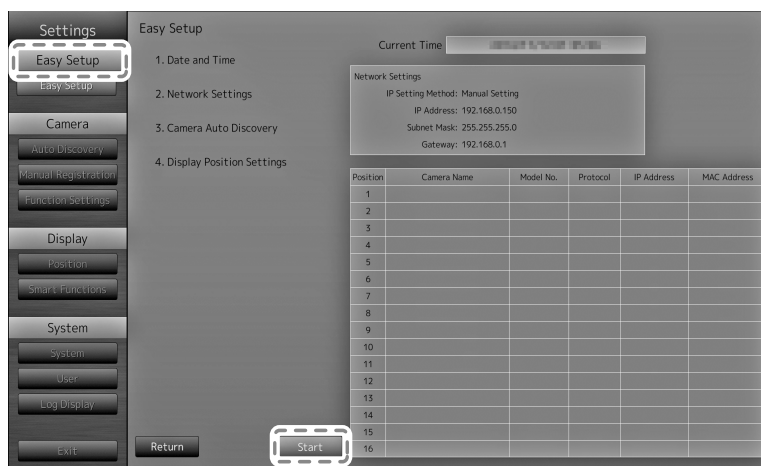

Easy Setup (简易设置) 向导将启动, 日期/时间设置屏幕也会显示。

4. 设置显示器上的日期与时间。

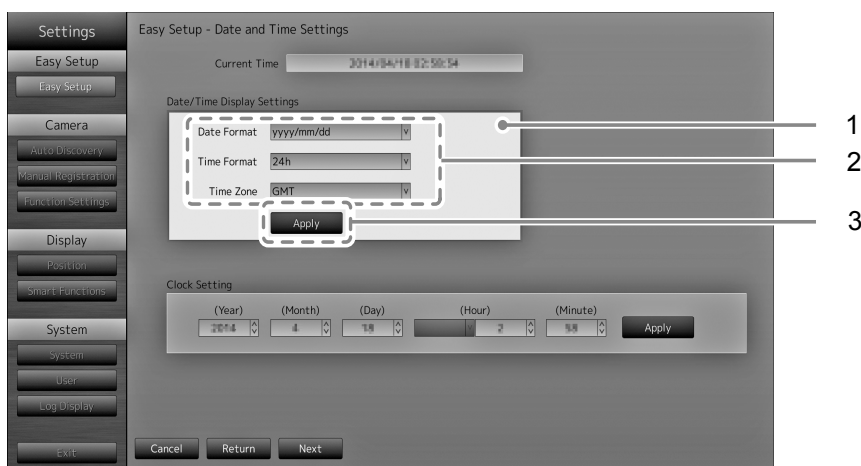

1. 选择 “Date / Time Display Settings (日期 / 时间显示设置)” 并按下 ENTER。
 2. 设置 “Date Format (日期格式)”、“Time Format (时间格式)” 以及 “Time Zone (时区)”。
 3. 完成设置后, 选择 “Apply (应用)” 并按下 ENTER。
- 设置完成屏幕已显示。按下 ENTER 并选择 “OK (确认)”。

4. 按下 RETURN。
5. 使用 \wedge 或 \vee 选择 “Clock Setting (时钟设置)”，然后按 ENTER。

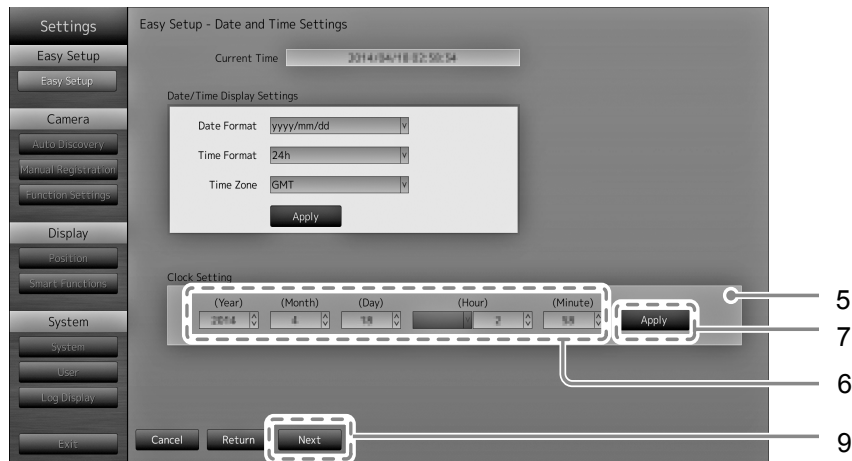

6. 设置 “Year (年)”、“Month (月)”、“Day (日)”、“Hour (时)”与 “Minute (分)”。
- 选择一个项目的列表框并按下 ENTER。
- 使用 \wedge 或 \vee 选择一个设置并按下 ENTER。
7. 完成设置后, 选择 “Apply (应用)” 并按下 ENTER。
- 设置完成屏幕已显示。按下 ENTER 并选择 “OK (确认)”。
8. 按下 RETURN。
9. 选择 “Next (下一步)” 并按下 ENTER。
- 已显示网络设置屏幕。

5. 设置显示器网络信息。

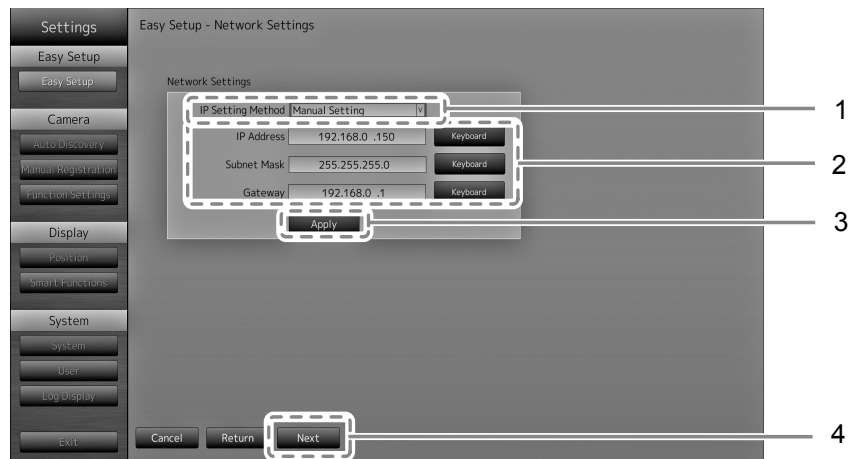

1. 检查是否已选 “IP Setting Method (IP 设置方法)” 并按下 ENTER。
- 使用 \wedge 或 \vee 选择一个设置并按下 ENTER。
- 如果您选择 “Manual Setting (手动设置)”，那么请继续第 2 步。
- 如果您选择 “DHCP”，那么请继续第 3 步。
2. 设置 “IP Address (IP 地址)”、“Subnet Mask (子网掩码)”与 “Gateway (网关)”。
- 选择一个项目的列表框并按下 ENTER。
- 输入各自的值。如需数据输入方法的详情, 请参阅 “输入字符” (第 15 页)。

注意

- 如果您的网络环境不含网关, 您就无需设置 “Gateway (网关)” 地址。使用原始默认设置, 或设为 “0.0.0.0”。

- 完成设置后,选择“Apply(应用)”并按下 ENTER。
设置完成屏幕已显示。按下 ENTER 并选择“OK(确认)”。
- 选择“Next(下一步)”并按下 ENTER。
已显示网络摄影机的自动发现屏幕。

6. 自动发现网络摄影机。

- 选择“Camera Discovery(摄影机发现)”,然后按 ENTER。
- 使用 ^ 或 v 选择摄影机类型,然后按 ENTER。



- 检查是否已选“Start(启动)”并按下 ENTER。
用户验证屏幕已显示。

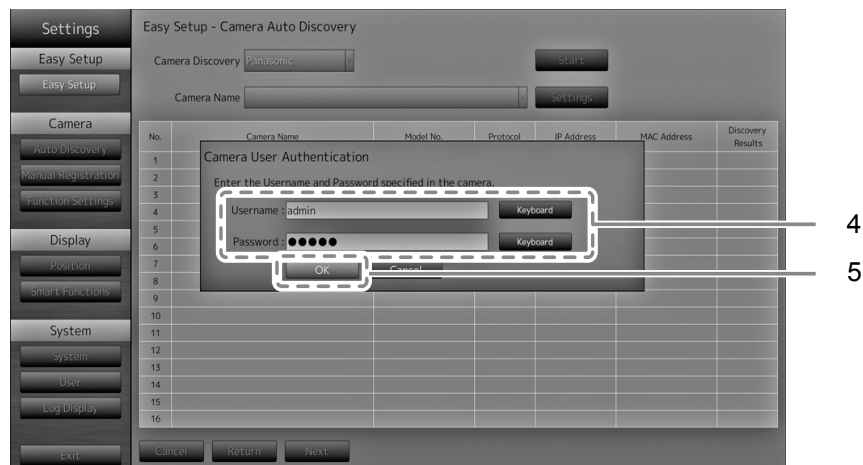

- 输入在网络摄影机中指定的“Username(用户名)”和“Password(密码)”。
以下值将作为默认设置输入。如有必要,更改设置。
请联系管理员获取用户名和密码。
 - Username(用户名):“admin”
 - Password(密码):“12345”

5. 选择“OK(确认)”并按下 ENTER。

启动“自动发现”后,一条“Searching(正在搜索)”的消息就会出现。

已显示被发现的网络摄影机的信息。

已显示网络摄影机的发现结果。

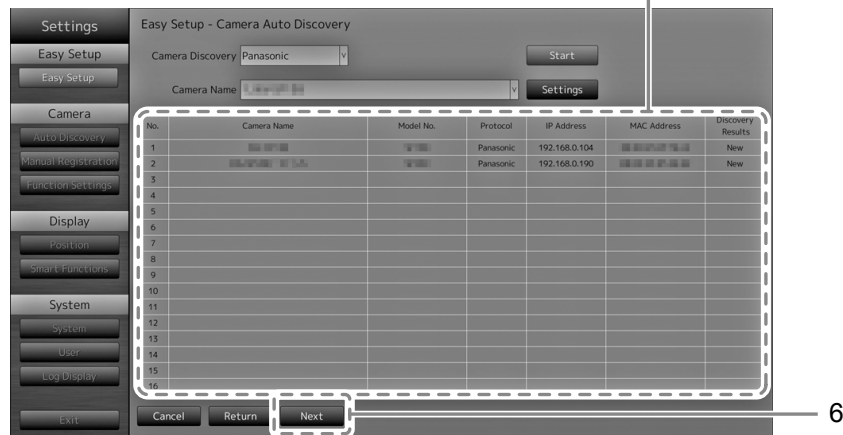

发现结果	描述
空白	已注册的网络摄影机没有信息更新时,或未连接摄影机时
New(新项目)	当存在已注册的网络摄影机时,或者已注册的网络摄影机的信息更新时
Duplicate(重复)	网络摄影机的 IP 地址重复时

6. 搜索完成后,选择“Next(下一步)”并按下 ENTER。

已显示网络摄影机的显示位置设置屏幕。

注

- 所显示的摄影机名称是在摄影机一侧所设置的名称。如果摄影机的名称相同,那么就会对这些摄影机进行自动编号(如 camera_1)。
- 在没有自动检测到网络摄影机时,请参阅安装手册中的“第 4 章故障排除”。
- 使用 AXIS 网络摄影机时
 - 使用不正确的用户名或密码执行自动检测时,会显示型号名称“-----”。
 - 如果检测到的 IP 地址与已注册摄影机的重复,但用户名和密码正确,则会显示“Model Name - MAC Address(型号 - MAC 地址)”,并显示型号名称“-----”。

7. 设置用于显示网络摄影机图像的位置。

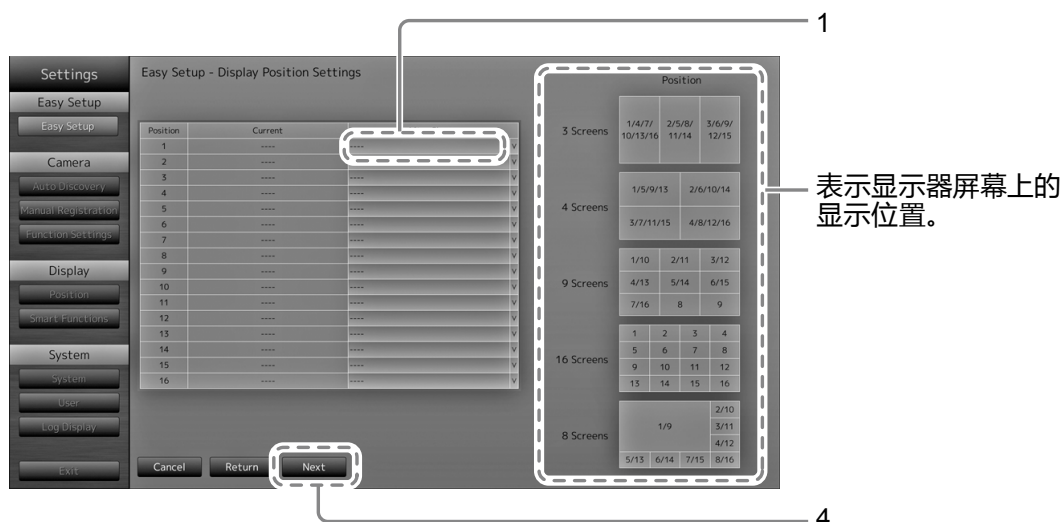

1. 按下 ENTER。
“After Change (变更后)” 列表框被选择。
2. 将网络摄影机设置到用于显示图像的位置。
选择您希望设置的显示位置的列表框并按下 ENTER。
使用 ^ 或 v 选择一个网络摄影机并按下 ENTER。
3. 完成设置后, 按下 RETURN。
4. 选择 “Next (下一步)” 并按下 ENTER。

注意

- 必须设置在第 6 步发现的所有摄影机。一个网络摄影机仅能设置一个显示位置。出现不正确的设置时, “Next (下一步)” 将无法选择。

8. 完成 Easy Setup (简易设置)。

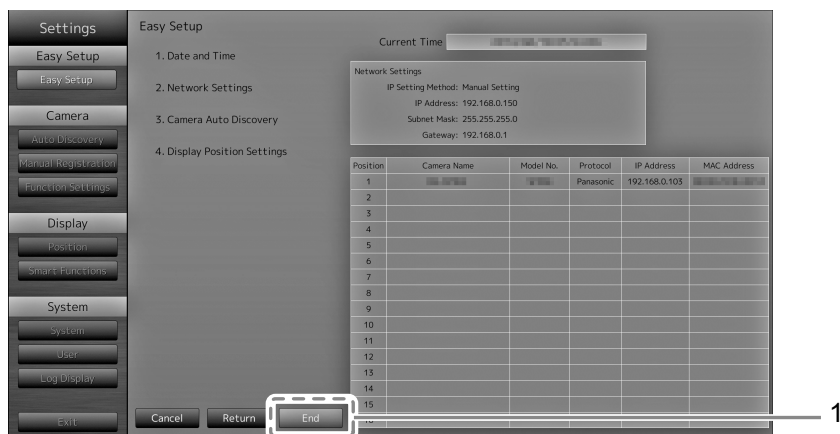

1. 检查是否已选 “End (结束)” 并按下 ENTER。
设置完成屏幕已显示。按下 ENTER 并选择 “OK (确认)”。

已完成 Easy Setup (简易设置)。

9. 关闭设置屏幕。

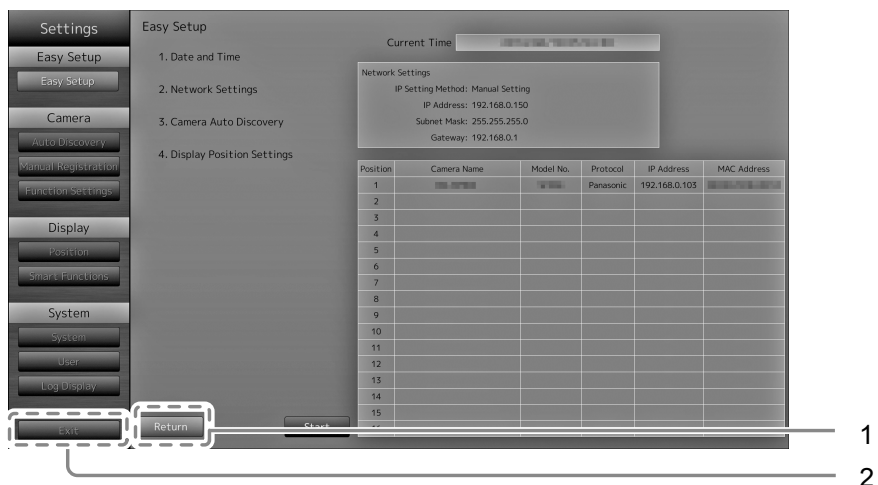

1. 选择“Return(返回)”并按下 ENTER。
2. 选择“Exit(退出)”并按下 ENTER。
显示屏会返回实时图像屏幕。
检查显示器上是否已显示网络摄影机中的图像。

(示例)



● 如何安装可选悬臂

取下支架部分后,便可安装可选的悬臂或可选的支架)。请访问我司的网站 (<http://www.eizo.com>) 以了解相应的可选悬臂 (或可选支架) 的信息。

注意

- 安装悬臂或支架时,遵循其用户手册中的说明。
- 使用另一家制造商的悬臂或支架时,事先确认好以下内容并选择符合 VESA 标准的一项。
使用螺钉固定设备与支架。
 - 螺钉孔之间的间隙: 100mm × 100mm
 - 板的厚度: 2.6 mm
 - 足以承载显示器设备 (支架除外) 及其线缆等附件的重量。
- 使用悬臂或支架时,安装时应满足显示器的以下俯仰角度。
 - 上 45°, 下 45°
- 切勿在垂直方向上旋转显示器。
- 安装悬臂或支架后再连接线缆。
- 显示器与悬臂或支架的重量较重。使其跌落可能会导致受伤或设备损坏。
- 请定期检查螺钉是否拧紧。如果螺钉松开,将有可能造成显示器脱落,并导致人员伤害或设备损坏。

步骤

1. 将 LCD 显示器放到铺有软布的稳定平面上,面板表面朝下。

2. 取下支架。

准备一把螺丝刀。使用螺丝刀将固定设备与支架的四颗螺钉拧松。

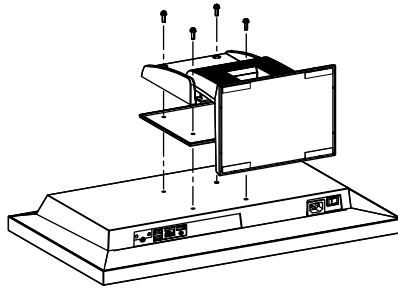

3. 将悬臂 (或支架) 安装在显示器上。

使用悬臂或支架的用户手册中指定的螺钉将显示器与悬臂或支架固定。

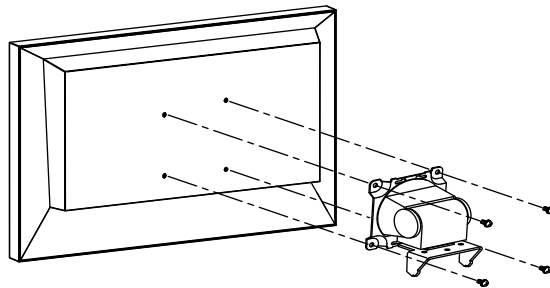

● 连接 HDMI 设备

将 HDMI 设备与此产品相连,从而通过网络将摄影机的显示切换至 HDMI 设备上。

连接示例

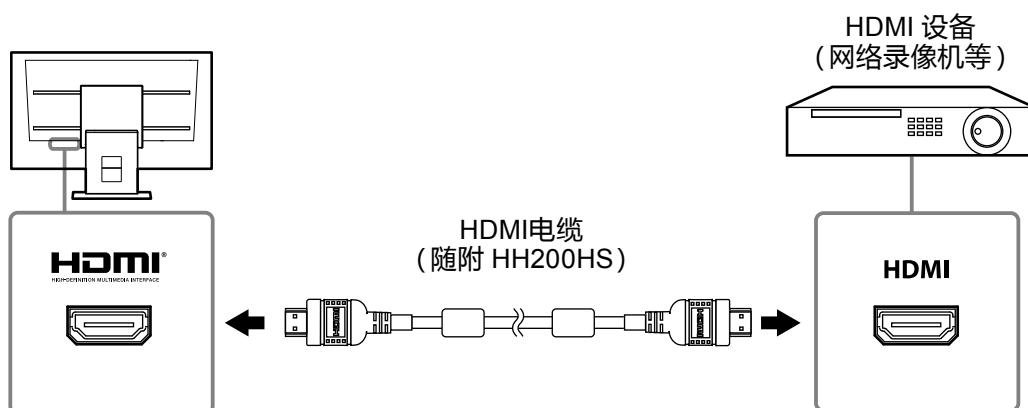

兼容的分辨率 / 格式

显示器支持以下分辨率与信号格式。

PC 信号

分辨率	适用的信号	垂直扫描频率	点时钟
640 × 480	VGA, CEA-861	60 Hz	148.5 MHz (最大)
720 × 400	VGA 文本	70 Hz	
720 × 480 (4 :3)	CEA-861	60 Hz	
720 × 480 (16 :9)	CEA-861	60 Hz	
720 × 576 (4 :3)	CEA-861	50 Hz	
720 × 576 (16 :9)	CEA-861	50 Hz	
800 × 600	VESA	60 Hz	
1024 × 768	VESA	60 Hz	
1280 × 720	CEA-861	60 Hz	
1280 × 960	VESA	60 Hz	
1280 × 1024	VESA	60 Hz	
1680 × 1050	VESA CVT, VESA CVT RB	60 Hz	
1920 × 1080 ^{*1}	CEA-861	60 Hz	

*1 推荐的分辨率

视频信号

- 480p / 720p / 1080p: 60 Hz
- 576p / 720p / 1080p: 50 Hz

要在输入信号之间切换

按下遥控器上的 INPUT 来切换输入信号。

切换信号时,活动的输入端口名称出现在屏幕的右上角。

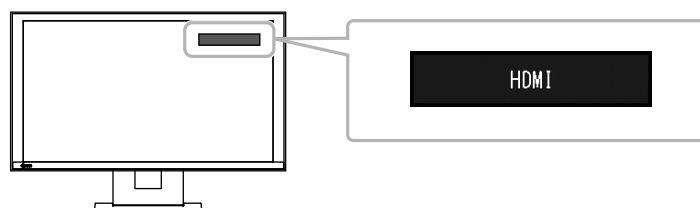

注

- 显示器上的 SIGNAL 也可切换输入。

调节屏幕亮度

通过改变背光 (LCD 面板后方的光源) 的亮度来调节显示器屏幕的亮度。

可调范围

0 至 100

步骤

1. 按下遥控器上的 BRIGHT- 或 BRIGHT+。
已显示亮度调节菜单。



2. 使用 BRIGHT- 或 BRIGHT+ 设置亮度。
约 5 秒后, 菜单自动消失。

指定色彩空间

可指定输入信号的色彩空间。色彩的显示不准确时可更改设置。

注意

- PC 信号输入期间无法选择“Auto (自动)”。

可调范围

Auto (自动), YUV 4:2:2, YUV 4:4:4, RGB Full Range (RGB 全范围), RGB Limited Range (RGB 有限范围)

步骤

1. 按下遥控器上的 MENU。
已显示调节菜单。

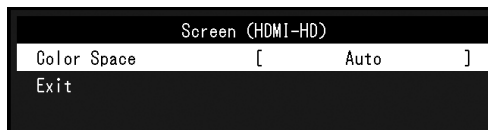

2. 使用 ^ 或 v 选择“Color Space (色彩空间)” 并按下 ENTER。
3. 将 ^ 或 v 用作调整。

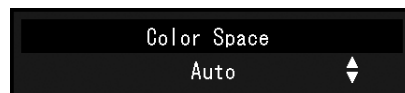

4. 按下 ENTER。
5. 按下 MENU 退出调整菜单。

● 规格

液晶面板	类型	IPS
	背光	LED
	尺寸	58 cm (23.0 英寸) (58.4 cm 对角线)
	原始分辨率	1920点 × 1080行
	显示尺寸(水平×垂直)	509.1 mm × 286.4 mm
	像素间距	0.2652 mm
	显示色彩	8 位色 : 16.77万色
	视角(水平 / 垂直, 典型)	178° / 178°
	对比度(典型)	1000 : 1
	响应时间(典型)	16毫秒(黑色 - 白色 - 黑色) 8毫秒(灰色至灰色))
LAN	标准	IEEE802.3ab (1000BASE-T)、IEEE802.3u (100BASE-TX)
	通信速度	1000 Mbps、100 Mbps
	协议	TCP/IP
	IP 版本	4
视频信号 (网络)	端子	RJ-45
	视频压缩格式	H.264, MJPEG
	最大分辨率	H.264 : 1920 × 1080 ^{*1} MJPEG : 640 × 480
	最大帧率	30 fps
	最大比特率	8192 kbps
	已显示的网络摄影机的数量	最大数量 16 台
视频信号 (HDMI)	输入端口	HDMI
	数字信号传输系统	TMDS(单链接)
	数字扫描频率 (水平 / 垂直)	31 kHz - 68 kHz / 49 Hz - 61 Hz (VGA TEXT : 69 Hz - 71 Hz)
	适用的视频信号格式	480p / 720p / 1080p : 60Hz 576p / 720p / 1080p : 50 Hz
USB	端口	下游端口 × 2
	标准	USB 规范修订版 2.0
	通信速度	480 Mbps (高)、12 Mbps (全)、1.5 Mbps (低)
	电源电流	最大 500 mA / 1 个端口
电源	输入	100-120 VAC ± 10%, 50 / 60 Hz 0.65 A 200-240 VAC ± 10%, 50 / 60 Hz 0.4 A
	最大功耗	61 W 或更低
	待机模式	33 W 或更低 (“Quick Start(快速启动)” 设置为 “On(开启)”) 3.0 W 或更低 (“Quick Start(快速启动)” 设置为 “Off(关闭)”)
规格	尺寸	563.5 mm × 411.5 mm × 157 mm (宽度×高度×深度) (倾斜: 0°) 563.5 mm × 425 mm × 200 mm (宽度×高度×深度) (倾斜: 30°)
	尺寸(不含底座)	563.5 mm × 325 mm × 63 mm (宽度×高度×深度)
	净重	约 7.9 kg
	净重(不含底座)	约 5.5 kg
	倾斜	向上 30°、向下 0°

工作环境要求	温度	0°C至35°C (32°F至95°F)
	湿度	20%至80%相对湿度(不凝结)
	大气压	540 hPa至1060 hPa
运输 / 存储环境要求	温度	-20°C至60°C (-4°F至140°F)
	湿度	10%至90%相对湿度(不凝结)
	大气压	200 hPa至1060 hPa

*1 当超过最大分辨率时, 图像不会显示。降低网络摄影机的分辨率和比特率。

● 显示能力

下表显示了本产品的显示能力

H.264 (当“Bit rate (比特率)”设置为“4096kbps”)。

在 1 分屏上显示	1920 × 1080 / 30fps
在 3 分屏上显示	640 × 1024 / 30 fps
在 4 分屏上显示	1920 × 1080 / 20fps
在 8 分屏上显示	1280 × 720 / 20fps
在 9 分屏上显示	1280 × 720 / 20fps
在 16 分屏上显示	640 × 480 / 30fps

MJPEG

640 x 480 / 30 fps

注意

- 以上所提供值仅供参考。由于网络摄影机设置、网络安装环境或其它原因而超出了显示能力, 就会造成图像显示效果不佳。当图像显示效果不佳时, 降低网络摄影机的分辨率与比特率。根据摄影机的手册设置网络摄影机的设置。

● 外形尺寸

单位: 毫米

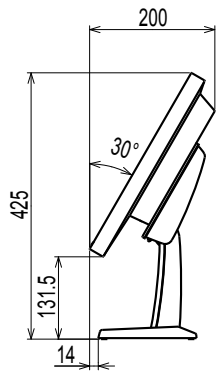
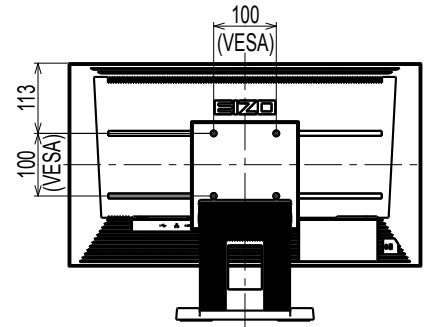
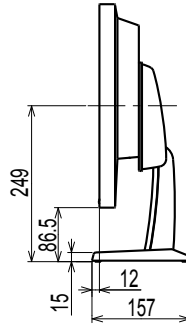
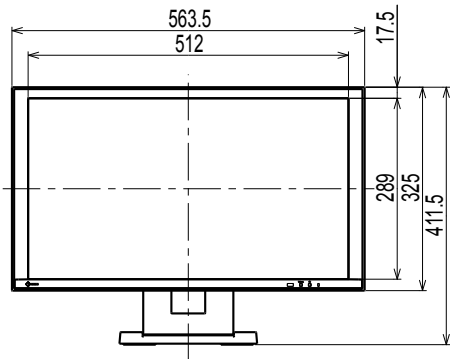
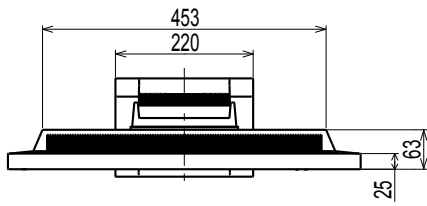

俯仰: 30°

中国在 ChinaRoHS 中为 RoHS 合规性采取的措施

关于电器电子产品有害物质限制使用标识



本标识根据「电器电子产品有害物质限制使用管理办法」,适用于在中华人民共和国销售的电器电子产品。标识中央的数字为环保使用期限的年数。只要您遵守该产品相关的安全及使用注意事项,在自制造日起算的年限内,不会产生对环境污染或人体及财产的影响。上述标识粘贴在机器背面。

下表是依据SJ/T 11364-2014 的规定编制。

产品中有害物质的名称及含量

部件名称	有害物质					
	铅 (Pb)	汞 (Hg)	镉 (Cd)	六价铬 (Cr(VI))	多溴联苯 (PBB)	多溴二苯醚 (PBDE)
印刷电路板	×	○	○	○	○	○
机箱	○	○	○	○	○	○
液晶显示器	×	○	○	○	○	○
其他	×	○	○	○	○	○

本表格依据SJ/T 11364 的规定编制。

○ : 表示该有害物质在该部件所有均质材料中的含量均在GB/T 26572规定的限量要求以下。

× : 表示该有害物质至少在该部件的某一均质材料中的含量超出GB/T 26572规定的限量要求。



EIZO Corporation

153 Shimokashiwano, Hakusan, Ishikawa 924-8566 Japan
Phone: +81 76 277 6792 Fax: +81 76 277 6793

EIZO Europe GmbH

Helmut-Grashoff-Strasse 18, 41179 Mönchengladbach, Germany
Phone: +49 2161 8210210 Fax: +49 2161 8210150

艺卓显像技术(苏州)有限公司

中国苏州市苏州工业园区展业路 8 号中新科技工业坊 5B
Phone: +86 512 6252 0100 Fax: +86 512 6252 1508

<http://www.eizoglobal.com>

Copyright © 2014-2016 EIZO Corporation. All rights reserved.

6th Edition-August, 2016 Printed in Japan.

00NOL856F1
(SUM-FDF2304WIP-4)