



Installationsvejledning

RadiForce® GX530-BL GX530-CL GX530-CLAR

Monokrom LCD-skærm

SIKKERHEDSSYMBOLER

Denne vejledning anvender sikkerhedssymbolerne herunder. De angiver vigtige informationer. Læs dem omhyggeligt.

 ADVARSEL Manglende efterlevelse af informationerne i en ADVARSEL kan medføre alvorlig personskade og kan være livstruende.	 FORSIGTIG Manglende efterlevelse af informationerne mærket FORSIGTIG kan medføre moderat personskade og/eller beskadigelse af genstande eller produktet.
 Angiver en forbudt handling.	 Angiver en obligatorisk handling, som skal udføres.

SIKKERHEDSFORANSTALTNINGER

ADVARSEL

Hvis enheden begynder at udsende røg, lugte som om noget brænder eller afgive mærkelige lyde, skal du med det samme afbryde alle elektriske forbindelser og kontakte din forhandler for hjælp.

Forsøg på anvendelse af en enhed med funktionsfejl kan medføre brand, elektrisk stød eller beskadigelse af produktet.

Brug den medfølgende netledning, og tilslut den til en almindelig stikkontakt.

Sørg for at forblive inden for netledningens angivne spændingsområde. Hvis du ikke gør det, kan det medføre brand eller elektrisk stød.

"Strømforsyning: 100-120/200-240 Vac 50/60Hz"

Hold små genstande eller væsker borte fra enheden.

Små objekter, der fejlagtigt falder gennem kabinettets ventilationsåbninger eller spild ind i kabinettet, kan medføre brand, elektrisk stød eller beskadigelse af udstyret. Hvis et objekt eller væske falder/løber ind i kabinettet, skal du med det samme fjerne enheden fra stikkontakten. Få undersøgt enheden af en relevant servicetekniker, inden den bruges igen.

Brug enheden et passende sted.

Hvis du ikke gør det, kan det medføre brand, elektrisk stød eller beskadigelse af udstyret.

- Anbring den ikke udendørs.
- Anbring den ikke i transportmidler (skib, fly, tog, bil mv.).
- Anbring den ikke i støvfyldt eller fugtigt miljø.
- Må ikke anbringes på et sted, hvor der kan sprøjte vand på skærmen (badeværelse, køkken osv.).
- Anbring den ikke et sted, hvor damp rammer skærmen direkte.
- Anbring den ikke tæt på varmekilder eller vandfordampere.
- Må ikke anbringes i omgivelser med letantændelige luftarter.

Udstyret skal tilsluttes til en stikkontakt med jord.

Hvis du ikke gør det, kan det medføre brand eller elektrisk stød.

Fluorescerende baggrundslamper indeholder kviksølv (de produkter, der har LED-baggrundslamper indeholder ingen kviksølv) og skal bortskaffes i henhold til den relevante lovgivning.

FORSIGTIG

Blokér ikke kabinettets ventilationsåbninger.

- Anbring ikke objekter på ventilationsåbningerne.
- Installer ikke enheden i et lukket område.
- Brug ikke enheden i liggende stilling eller vendt på hovedet.

Blokering af ventilationsåbningerne forhindrer korrekt luftstrøm og kan medføre brand, elektrisk stød eller beskadigelse af udstyret.

Brug en stikkontakt, der er let adgang til.

Dette sikrer, at du i tilfælde af et problem hurtigt kan afbryde for strømmen.

Copyright© 2011-2013 EIZO Corporation Alle rettigheder forbeholdes. Ingen del af denne vejledning må reproducere, lagres i en database eller sendes, i nogen form eller på nogen måde, elektronisk, mekanisk eller på anden vis, uden skriftlig tilladelse fra EIZO Corporation.

EIZO Corporation er på ingen måde forpligtet til at bevare tilsendt materiale eller information fortroligt med mindre, der er truffet aftaler i henhold til EIZO Corporation's modtagelse af omtalte information. Selvom der er gjort alle anstrengelser for at sikre, at denne vejledning giver de nyeste informationer, bemærkes det, at EIZO-skærmspecifikationer kan ændres uden varsel.

- Produktspecifikationer kan variere afhængigt af området. Bekræft specifikationerne i vejledningen, der er skrevet på det sprog, der anvendes på købsstedet.
- Det skal sikres, at det endelige system er i overensstemmelse med IEC60601-1-1-kravet.
- Strømforsynet udstyr kan udsende elektromagnetiske bølger, der kan påvirke eller begrænse skærmen eller resultere i fejlfunktion. Installer udstyret i kontrollerede omgivelser, hvor sådanne påvirkninger undgås.
- Dette er en skærm, der er tænkt til brug i et medicinsk billedsystem.

Placering af Forsigtig-erklæring

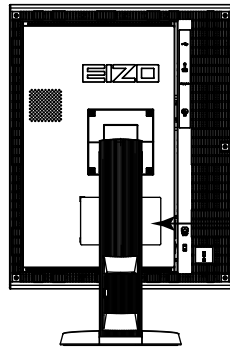

CAUTION
Risk of electric shock. Do not open.

ATTENTION
Risque de choc électrique. Ne pas ouvrir.

ACHTUNG
Gefahr des elektrischen schlagens. Rückwand nicht entfernen.

小心
有触电的危险。请勿打开。

警告・高圧注意
サービスマン以外の方は裏ぶたをあけないでください。
内部には高電圧部分が多くあり、万一さわると危険です。

The equipment must be connected to a grounded main outlet.
Jordet stikkontakt skal benyttes når apparatet tilkobles datanett.
Apparaten skall anslutas till jordat nätuttag.
这设备必须连接至接地主插座。
電源コードのアースは必ず接地してください。

Kompatible opløsninger

Skærmen understøtter følgende opløsninger.

√ : Understøttet

Opløsning	Anvendelige signaler	Iodret scanningsfrekvens	Dot clock	DVI		DisplayPort		SDG ^{*1}
				Portræt	Landskab	Portræt	Landskab	Portræt
720 × 400	VGA TEXT	70 Hz	290 MHz (Max.)	√	√	√	√	√
640 × 480	VGA	60 Hz		√	√	√	√	√
800 × 600	VESA	60 Hz		√	√	√	√	√
1024 × 768	VESA	60 Hz		√	√	√	√	√
1280 × 1024	VESA	60 Hz		√	√	√	√	√
1600 × 1200	VESA	60 Hz		√	√	√	√	√
2560 × 2048	VESA CVT	50 Hz		-	√ ^{*2}	-	√	-
2048 × 2560	VESA CVT	50 Hz		√ ^{*2}	-	√	-	-
2560 × 2048	VESA CVT	25 Hz		-	√	-	√	-
2048 × 2560	VESA CVT	25 Hz		√	-	√	-	-
2048 × 2560	SDG	25 Hz		-	-	-	-	√

*1 Der kræves et understøttet grafikkort til visning.

*2 Dual Link

Symboler på enheden

Symbol	Dette symbol angiver
	Tænd/sluk-knap: Tryk for at slukke for strømmen til skærmen.
	Tænd/sluk-knap: Tryk for at tænde for strømmen til skærmen.
	Tænd/sluk-knap: Tryk for at tænde eller slukke for strømmen til skærmen.
	Vekselstrøm
	Advarer om elektrisk fare
	FORSIGTIG: Se afsnittet SAFETY SYMBOLS (SIKKERHEDSSYMBOLER) i PRECAUTIONS (SIKKERHEDSFORANSTALTNINGER).

Pakkens indhold

Kontrollér, at alle følgende elementer findes i emballagen. Hvis elementer mangler eller er beskadiget, skal du kontakte din lokale forhandler.

Bemærk

- Gem emballagen og materialer til fremtidig flytning eller transport af skærmen.

- Skærm
- Netledning

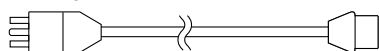

- Digitalt signalkabel (DisplayPort): PP300

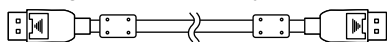

- Digitalt signalkabel (Dual Link) : DD300DL

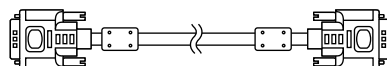

- EIZO USB-kabel: UU300

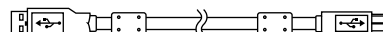

- EIZO LCD Utility Disk (CD-ROM)
- Installationsvejledning (denne vejledning)
- PRECAUTIONS (SIKKERHEDSFORANSTALTNINGER)
- Rengøringssæt "ScreenCleaner" (kun for GX530-CLAR)

Kontroller og funktioner

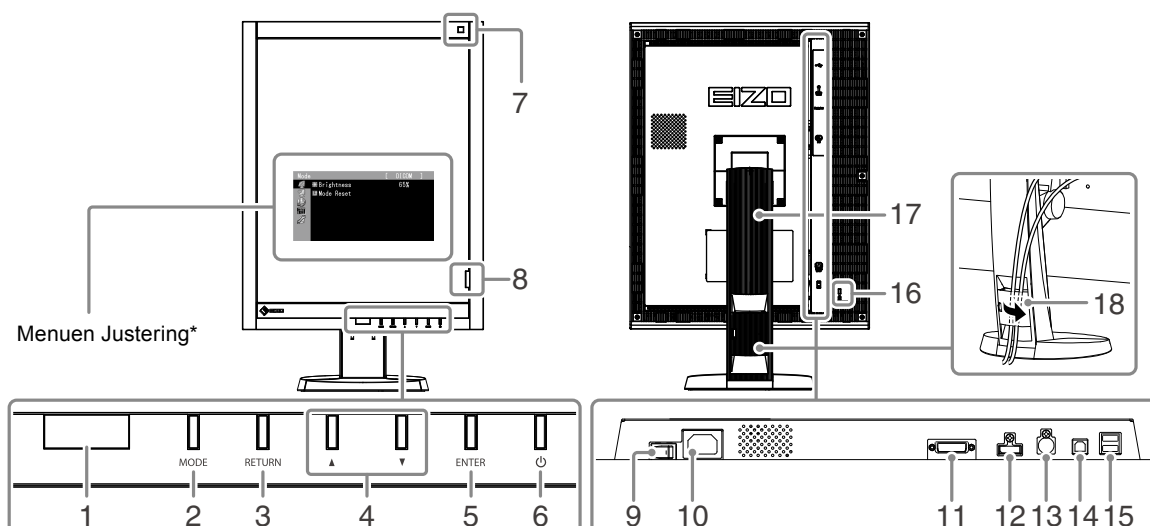

1. Presence Sensor (Tilstedeværelsessensor)	Registrerer en persons bevægelse foran skærmen.
2. MODE -knap	Skifter CAL Switch-tilstand.
3. RETURN -knap	Annullerer indstillingen/justeringen og afslutter menuen Justering.
4. ▲▼ -knap	Vælger og forøger/formindsker justeringsindstillinger for avanceret justering ved hjælp af menuen Justering.
5. ENTER -knap	Viser menuen Justering, vælger et element på menuskærmen og gemmer de justerede værdier.
6. ⏻ -knap	<ul style="list-style-type: none"> • Tænder og slukker for strømmen. • Viser skærmens driftsstatus. Grøn: I drift, Orange: Energisparetilstand, Fra: Strøm/slukket
7. Belysningssensor	Måler miljøbelysningen.
8. Integreret frontsensor	Anvendes til kalibrering og Grayscale Check (gråskalakontrol).
9. Tænd/sluk-knap	Tænder og slukker for strømmen.
10. Strømsluk	Tilslutter netledningen.
11. Signalindgangsstik	DVI-D-stik
12. Signalindgangsstik	DisplayPort-stik
13. PS/2-stik	Bruges til vedligeholdelse. Brug ikke til noget andet. Dette kan få skærmen til at svigte.
14. USB-port (UP)	Tilslutter USB-kablet for at bruge den software, der skal bruge USB-forbindelse, eller for at bruge USB-hub-funktionen.
15. USB-port (DOWN)	Tilslutter en ekstern USB-enhed.
16. Slot til sikkerhedslås	Kompatibel med Kensington MicroSaver-sikkerhedssystem.
17. Fod	Bruges til at justere højde og vinkel på skærmen.
18. Kabelholder	Dækker skærmkablerne.

* For oplysninger om brug henvises der til Brugervejledningen (på CD-ROM'en).

Tilslutning af kabler

Vigtigt

- Kontrollér, at der er slukket for skærmen og pc'en.
- Når den nuværende skærm udskiftes med denne skærm, skal du sørge for at ændre pc-indstillingerne for opløsning og lodret scanningsfrekvens til dem, der er tilgængelige for denne skærm. Se tabellen over kompatible opløsninger (bagsiden af omslaget), inden du tilslutter pc'en.

Bemærk

- Når der tilsluttes flere pc'er til dette produkt, se Brugervejledningen (på CD-ROM'en).

1. Drej skærmen 90° med uret.

Landskabspositionen er standard skærmretning. Drej skærmen halvfems grader til portrætposition før installation.

2. Tilslut signalkablerne til signalindgangsstikkene og pc'en.

Kontrollér stikkens form, og tilslut stikkene.

Når du har tilsluttet signalkablet, skal du stramme stikkets skruer for at sikre tilslutningen.

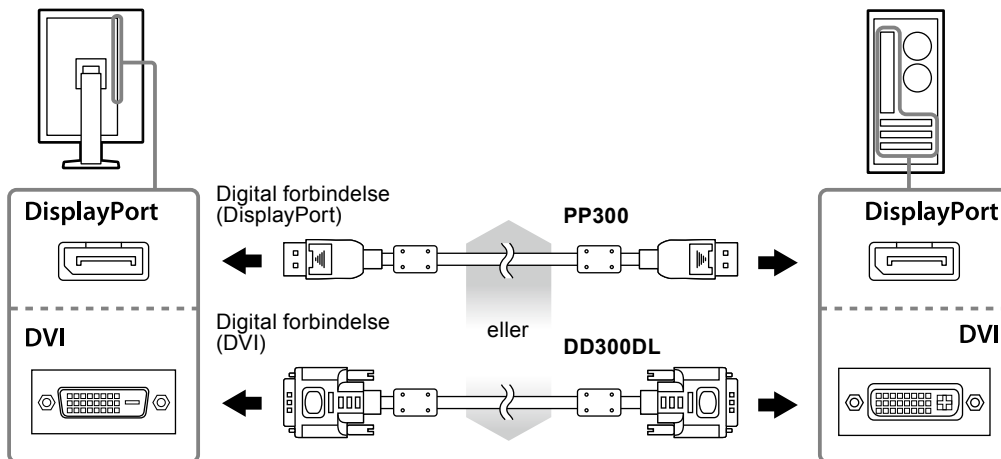

3. Sæt netledningen i en stikkontakt og i strømstikket på skærmen.

4. Tilslut USB-kablet ved brug af RadiCS LE eller ScreenManager Pro for Medical.

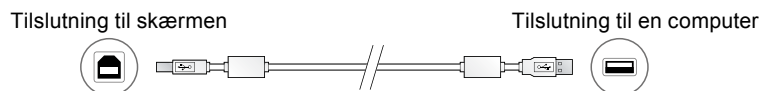

5. Tryk på for at tænde for skærmen.

Skærmens strømindikator lyser grønt.

6. Tænd for pc'en.

Skærbilledet vises.

Hvis et billede ikke vises, skal du se "Intet billede" (side 7) for at få flere råd.

Vigtigt

- Sluk for skærmen og pc'en, når du er færdig med at bruge dem.
- For den største energibesparelse anbefales det, at du afbryder på Tænd/sluk-knappen. Hvis du slukker på tænd/sluk-knappen eller tager strømledningen ud af stikkontakten, slukkes der helt for strømmen til skærmen.

Justering af skærmhøjden og -vinklen

Hold på skærmens venstre og højre kanter med begge hænder, og indstil skærmens højde ved at vippe og dreje skærmen for at opnå de bedste arbejdsforhold.

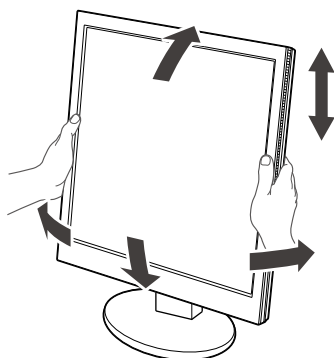

Vigtigt

- Sørg for, at kablerne er tilsluttet korrekt.

Viser Knapvejledning

Tryk på frontknappe (på nær ⏻ -knappen), Knapvejledningen vises over knappen.

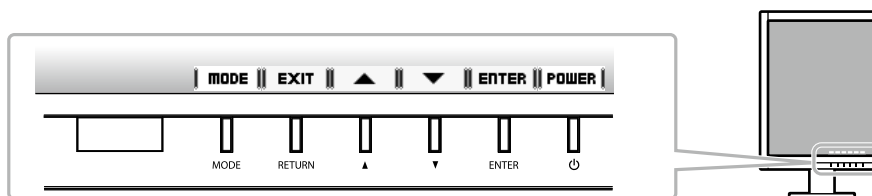

Bemærk

- Knapvejledningen fortsætter med at blive vist, mens menuen Justering eller menuen Tilstand vises.
- Knapvejledningen vises forskelligt afhængigt af den valgte menu eller status.

Valg af skærmtilstand

Med denne funktion er det let at vælge en ønsket tilstand i overensstemmelse med skærmens funktion.

Tilstand	Formål
1-DICOM	Bruges til at vise billeder i tilstanden DICOM.
2-Custom	Tilgængelig for indstillingen alt efter din præference.
3-CAL	Viser skærmen justeret af kalibreringssoftware.

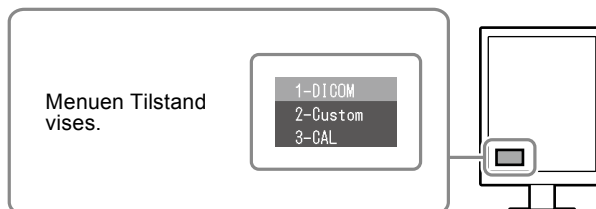

Procedure

- Tryk på MODE.
Menuen Tilstand vises nederst til venstre på skærmen.
- Tilstanden på listen markeres hver gang der trykkes på MODE.
Du kan afbryde tilstanden med ▲ eller ▼ mens menuen Tilstand vises

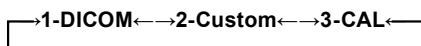

Kontrol af skærmkvalitet

Kvalitetskontrolsoftwaren "RadiCS LE" (til Windows) følger med denne skærm.

Hvis du vil kalibrere skærmen og administrere kalibreringshistorikken, skal du installere RadiCS LE med henvisning til RadiCS LE-Brugervejledningen (på CD-ROM'en). Brug RadiCS SelfQC-funktionen og den indbyggede integrerede frontsensor for at udføre periodisk kalibrering og Grayscale Check (gråskalakontrol) uafhængigt for skærmen. For yderligere oplysninger, se Brugervejledningen (på CD-ROM'en).

Vigtigt

- Tilslut skærmen til pc'en med et USB-kabel ved brug af RadiCS LE.

Bemærk

- Hvis du vil udføre avanceret kvalitetskontrol, der er i overensstemmelse med medicinske standarder, skal du bruge det valgfrie kvalitetskontrolsoftwaresæt til skærmen "RadiCS UX1".

Intet billede

Kontakt din lokale forhandler, hvis et problem fortsætter, efter du har anvendt de foreslåede løsninger.

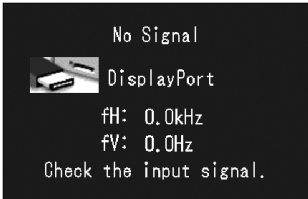
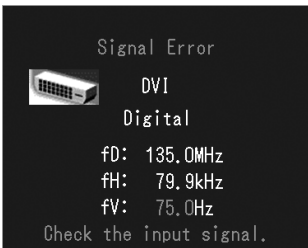
Problem	Mulig årsag og afhjælpning
1. Intet billede <ul style="list-style-type: none">Strømindikatoren lyser ikke.	<ul style="list-style-type: none">Kontrollér, om netledningen er tilsluttet korrekt.Tænd på tænd/sluk-knappen.Tryk på \mathcal{O}.Sluk for strømmen og tænd for den igen efter et par minutter.
<ul style="list-style-type: none">Strømindikatoren lyser orange eller grønt.	<ul style="list-style-type: none">Skift indgangssignalet. For yderligere oplysninger, se Brugervejledningen (på CD-ROM'en).Betjen musen eller tastaturet.Kontrollér, om der er tændt for pc'en.Når Presence Sensor (tilstedeværelsessensoren) er indstillet ved en værdi fra "Level-1" til "Level-4", kan skærmen have skiftet til energisparetilstand. Kom nærmere på skærmen.
<ul style="list-style-type: none">Strømindikatoren lyser orange eller grønt.	<ul style="list-style-type: none">Der er et problem i den del der anvender DisplayPort-forbindelsen. Løs problemet, sluk for skærmen og tænd den derefter igen. Se brugervejledningen til det apparat, der bruger DisplayPort-forbindelsen, for yderligere detaljer.
2. Den nedenstående meddelelse vises.	Disse meddelelser vises, når indgangssignalet er forkert, også når skærmen fungerer.
<ul style="list-style-type: none">Meddelelsen vises, når der intet signal er. Eksempel: 	<ul style="list-style-type: none">Meddelelsen, der vises til venstre, kan forekomme, da nogle pc'er ikke udsender signalet umiddelbart efter opstart.Kontrollér, om der er tændt for pc'en.Kontrollér, om signalkablet er tilsluttet korrekt.Skift indgangssignalet. For yderligere oplysninger, se Brugervejledningen (på CD-ROM'en).
<ul style="list-style-type: none">Meddelelsen viser, at indgangssignalet ikke ligger inden for det angivne frekvensområde. Eksempel:  <p>fD: Dot clock fH: Vandret scanningsfrekvens fV: Lodret scanningsfrekvens</p>	<ul style="list-style-type: none">Kontrollér, om pc'en er konfigureret til at leve op til skærmens krav for opløsning og lodret scanningsfrekvens (se "Kompatible opløsninger").Genstart pc'en.Skift tilstand til en passende tilstand med hjælpeprogrammet til grafikkortet. Se i vejledningen til grafikkortet for detaljer.

