

RadiForce® GX530-BL GX530-CL GX530-CLAR

شاشة LCD أحادية اللون

رموز السلامة

يستخدم هذا الدليل رموز السلامة الموضحة أدناه. حيث توضح هذه الرموز معلومات هامة للغاية. بعد لذا، جى قراءتها بعناية.

تنبيه قد يؤدي عدم الالتزام بالمعلومات الواردة في أي تنبيه إلى حدوث إصابة متوسطة الخطورة و/أو يمكن أن تؤدي إلى تلف الممتلكات أو المنتج.		تحذير قد يؤدي عدم الالتزام بالمعلومات الواردة في أي تحذير إلى حدوث إصابة خطيرة ويمكن أن تشكل تهديداً على حياتك.	
يشير إلى إجراء إلزامي ينبغي اتباعه.		يشير إلى إجراء محظور.	

احتياطات

تحذير

استخدم سلك الطاقة المرفق وقم بالتوصيل وفقاً لمعيار مأخذ التيار بدولتك. تأكد من البقاء في حدود الجهد الكهربائي المقدر لسلك الطاقة. قد يتسبب عدم القيام بهذا في نشوب حريق أو حدوث صدمة كهربائية. «مصدر إمداد الطاقة: 100-120/200-240 فولت من التيار المتردد، 60/50 هرتز»

إذا انبعثت من الوحدة دخان، أو روائح تشبه رائحة شيء يحترق، أو صدر عنها أصوات غريبة مزعجة، فقم بفصل كافة توصيلات الطاقة في الحال واتصل بالموزع لطلب النصيحة منه. قد تتسبب محاولة استخدام الوحدة المتعطلة في نشوب حريق أو التعرض لصدمة كهربائية أو إلحاق تلف بالجهاز.

استخدم الوحدة في المكان الملائم.
قد يتسبب عدم القيام بهذا في نشوب حريق أو حدوث صدمة كهربائية أو إلحاق التلف بالجهاز.
• لا تقم بوضع الوحدة في الأماكن المفتوحة.
• لا تقم بوضع الوحدة في وسائل النقل (السفن والطائرات والقطارات والحافلات وما شابه).
• لا تقم بوضع الوحدة في بيئة متربة أو رطبة.
• لا تقم بوضع الوحدة في مكان يحتمل أن يتعرض فيه الشاشة للبلل (الحمامات والمطابخ وما شابه).
• لا تقم بوضع الوحدة في مكان قد يتعرض فيه الشاشة للبخار بصورة مباشرة.
• لا تقم بوضع الوحدة بالقرب من أجهزة توليد الحرارة أو أجهزة ضبط الرطوبة.
• لا تقم بوضع الوحدة في بيئة بها غاز قابل للاشتعال.



يُنصح بإبعاد الأشياء الصغيرة أو السوائل عن الوحدة.
قد تتسبب الأشياء الصغيرة التي تقع دون قصد عبر فتحات التهوية إلى داخل الهيكل أو السوائل التي قد تنسكب داخله في نشوب حريق أو التعرض لصدمة كهربائية أو إلحاق تلف بالجهاز. في حالة وقوع أي شيء/ انسكاب أي سائل داخل الهيكل، قم بفصل قابس الوحدة في الحال. اطلب من مهندس الصيانة المؤهل فحص الوحدة قبل استخدامها مرة أخرى.



تحتوي مصابيح الفلوريسنت الخاصة بالإضاءة الخلفية على الزئبق (لا تحتوي المنتجات المزودة بمصابيح LED للإضاءة الخلفية على الزئبق)، بعد لذا، يرجى التخلص منها وفقاً للقوانين المحلية أو الفيدرالية أو قوانين دولتك.

يجب توصيل الجهاز بمأخذ تيار أساسي مؤرض.
قد يتسبب عدم القيام بهذا في نشوب حريق أو حدوث صدمة كهربائية.



تنبيه



استخدم مأخذ تيار يسهل الوصول إليه.
حيث يضمن هذا إمكانية فصل التيار بشكل سريع في حالة حدوث مشكلة.



لا تقم بسد فتحات التهوية الموجودة بالهيكل.
• لا تقم بوضع أي أشياء على فتحات التهوية.
• لا تقم بتركيب الوحدة في مكان مغلق.
• لا تقم باستخدام الوحدة وهي مائلة أو قلبها رأساً على عقب.
يعمل سد فتحات التهوية على منع تدفق الهواء بشكل مناسب وقد يتسبب في نشوب حريق أو حدوث صدمة كهربائية أو إلحاق التلف بالجهاز.



حقوق الطبع والنشر © لعام 2011-2013 لصالح شركة EIZO Corporation. كافة الحقوق محفوظة. لا تجوز إعادة إصدار أي جزء من هذا الدليل أو تخزينه على نظام استرجاع أو نقله في أية صورة أو بأية وسيلة، سواء كانت إلكترونية أو ميكانيكية أو أي طريقة أخرى دون الحصول على إذن كتابي مسبق من شركة EIZO Corporation. لا تتحمل شركة EIZO Corporation أي التزام بإضفاء صفة السرية على أي مواد أو معلومات مسجلة لها قبيل إجراء الترتيبات اللازمة عقب تسلم شركة EIZO Corporation للنك المعلومات ذات الصلة. لقد بُذل أقصى مجهود للتأكد من تقديم هذا الدليل لأحدث المعلومات، يُرجى ملاحظة أن مواصفات شاشة EIZO عرضة للتغيير دون إشعار.

- قد تختلف مواصفات المنتج تبعاً للمنطقة. تأكد من أن المواصفات الموجودة بالدليل مكتوبة بلغة منطقة الشراء.
- ينبغي التأكد على توافق النظام النهائي مع متطلبات IEC60601-1-1.
- قد تتبعت من جهاز إمداد الطاقة موجات كهرومغناطيسية والتي بدورها قد تؤثر على أداء الشاشة أو تقلله أو تتسبب في حدوث عطل بها. بعد كلمة لذا، قم بتركيب الجهاز في بيئة يمكن التحكم بها حيث يمكن تجنب هذه التأثيرات.
- هذه الشاشة مصممة للاستخدام في نظام الصورة الطبية.

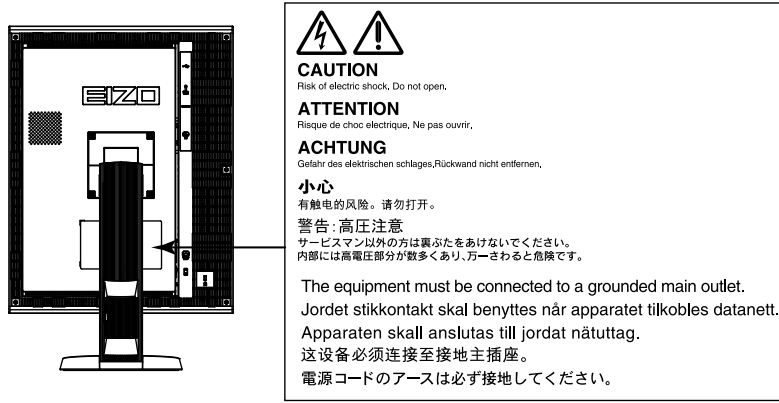

معدلات الدقة المتوافقة

تدعم الشاشة معدلات الدقة التالية.

√ : مدعم

SDG*1	DisplayPort		DVI		تردد الصورة النقطي	تردد المسح العمودي	إشارة قابلة للتطبيق	معدل الدقة
	عمودي	أفقي	عمودي	أفقي				
√	√	√	√	√	290 MHz (Max.)	70 Hz	VGA TEXT	720 × 400
√	√	√	√	√		60 Hz	VGA	640 × 480
√	√	√	√	√		60 Hz	VESA	800 × 600
√	√	√	√	√		60 Hz	VESA	1024 × 768
√	√	√	√	√		60 Hz	VESA	1280 × 1024
√	√	√	√	√		60 Hz	VESA	1600 × 1200
—	√	—	√*2	—		50 Hz	VESA CVT	2560 × 2048
—	—	√	—	√*2		50 Hz	VESA CVT	2048 × 2560
—	√	—	√	—		25 Hz	VESA CVT	2560 × 2048
—	—	√	—	√		25 Hz	VESA CVT	2048 × 2560
√	—	—	—	—		25 Hz	SDG	2048 × 2560

*1 يلزم وجود لوحة رسومات مدعومة للعرض.

*2 Dual Link

الرموز الموجودة في الوحدة

الرمز	يشير هذا الرمز إلى
○	مفتاح الطاقة الرئيسي: اضغط لإيقاف تشغيل مصدر الطاقة الرئيسي الخاص بالشاشة.
	مفتاح الطاقة الرئيسي: اضغط لتشغيل مصدر الطاقة الرئيسي الخاص بالشاشة.
⏻	زر التشغيل: المسه لتشغيل الشاشة أو إيقافها.
~	التيار المتردد
⚡	التنبيه لوجود خطر التعرض لصدمة كهربية
⚠	تنبيه: راجع قسم SAFETY SYMBOLS (رموز السلامة) في PRECAUTIONS (الاحتياطات).

محتويات العبوة

يُرجى التأكد من توافر كافة العناصر التالية بالعبوة. في حالة عدم وجود أي عنصر أو وجوده تالفًا، يُرجى الاتصال بالموزع المحلي.

ملاحظة

• يُرجى الاحتفاظ بالعبوة ومواد التغليف من أجل التحرك بالشاشة في المستقبل أو نقلها.

• الشاشة

• سلك الطاقة

• كابل وحدة EIZO USB :UU300

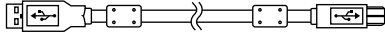

• EIZO LCD Utility Disk (CD-ROM)

• كتيب الإعداد (هذا الدليل)

• PRECAUTIONS (احتياطات)

• طقم التنظيف "ScreenCleaner" (للموديل GX530-CLAR فقط).

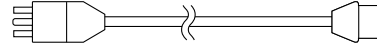

• كابل الإشارة الرقمية (DisplayPort) : PP300

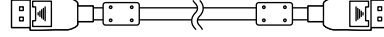

• كابل الإشارة الرقمية (Dual Link) : DD300DL

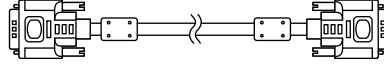

أزرار التحكم والوظائف

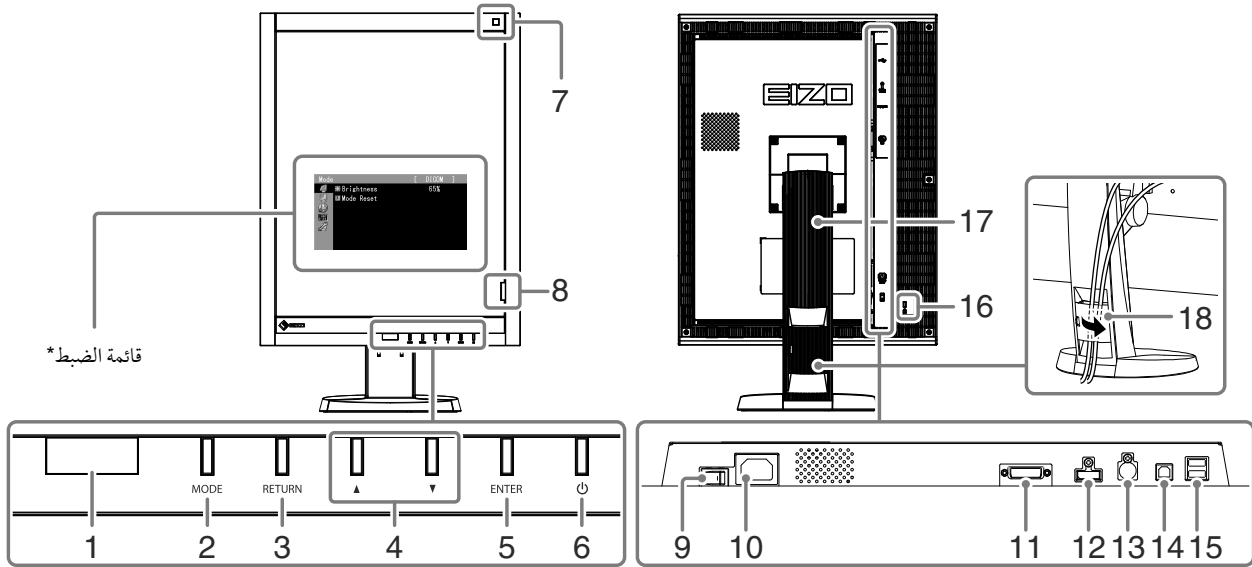

قائمة الضبط*

يعمل على كشف حركة شخص أمام الشاشة.	1. Presence Sensor (مستشعر الكشف عن أشخاص)
يعمل على تغيير وضع مفتاح CAL.	2. زر MODE
يعمل على إلغاء الإعداد/الضبط ويقوم بالخروج من قائمة الضبط.	3. زر RETURN
يعمل على اختيار وزيادة/خفض إعدادات الضبط لعمليات الضبط المتقدمة باستخدام قائمة الضبط.	4. زر ▲▼
يعمل على عرض قائمة الضبط، ولتحديد عنصر على شاشة القائمة ولحفظ القيم التي تم تعديلها.	5. زر ENTER
<ul style="list-style-type: none"> • يعمل على تشغيل مصدر الطاقة الرئيسي أو إيقافه. • يعمل على الإشارة إلى حالة تشغيل الشاشة. <p>أخضر: قيد التشغيل، برتقالي: وضع توفير الطاقة، إيقاف: مصدر الطاقة الرئيسي/ إيقاف مصدر الطاقة</p>	6. زر ⏻
يعمل على قياس الإضاءة المحيطة.	7. مستشعر الإضاءة
يستعمل للمعايرة و Grayscale Check (فحص تدرج الرمادي).	8. مستشعر أمامي مدمج
يعمل على تشغيل مصدر الطاقة الرئيسي أو إيقافه.	9. مفتاح الطاقة الرئيسي
يقوم بتوصيل كابل التيار فقط.	10. موصل التيار
موصل DVI-D	11. موصل إشارة الدخل
موصل DisplayPort	12. موصل إشارة الدخل
يستخدم من أجل الصيانة. لا تقوم باستخدامه لأي تطبيقات أخرى. قد يتسبب هذا بحدوث عطل للشاشة.	13. موصل PS/2
يعمل على توصيل كابل USB من أجل استخدام البرامج التي تحتاج إلى اتصال USB أو لاستخدام وظيفة محور USB.	14. منفذ USB (أعلى)
يعمل على توصيل جهاز USB الطرفي.	15. منفذ USB (أسفل)
يتوافق مع نظام أمان Kensington MicroSaver من إنتاج Kensington.	16. فتحة قفل الأمان
يستخدم لضبط ارتفاع وزاوية شاشة المراقبة.	17. ركييزة
يعمل على تغطية كابلات الشاشة.	18. حامل الكابل

* للحصول على تعليمات الاستخدام، يُرجى الرجوع لدليل المستخدم المتوفر (على CD-ROM).

تنبيه

- تأكد من إيقاف تشغيل كل من الشاشة وجهاز الكمبيوتر.
- عند استبدال الشاشة الحالية بهذه الشاشة، تأكد من تغيير إعدادات جهاز الكمبيوتر الخاصة بالدقة وتردد المسح العمودي إلى تلك الإعدادات المتاحة لهذه الشاشة. قم بالرجوع إلى جدول الدقة المتوافقة (في صفحة الغلاف الخلفي) قبل توصيل جهاز الكمبيوتر.

ملاحظة

- عند توصيل جهازي كمبيوتر بالشاشة، راجع دليل المستخدم المتوفر في (على CD-ROM).

1. أدر الشاشة بمقدار 90 درجة باتجاه حركة عقارب الساعة.

الموضع الأفقي هو الاتجاه الافتراضي للشاشة. ادر الشاشة بمقدار تسعين درجة للموضع العمودي قبل تركيبها.

2. قم بتوصيل كابلات الإشارة بموصلات إشارة الدخل وجهاز الكمبيوتر.

تحقق من شكل الموصلات، و قم بتوصيل الكابلات. بعد توصيل كابل الإشارة، قم بإحكام ربط براغي الموصلات لإحكام ربط القارئة.

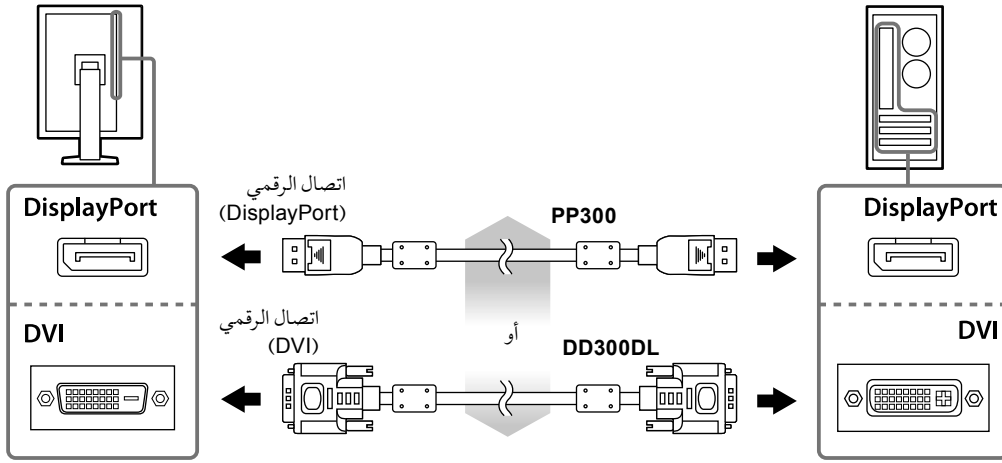

3. قم بتوصيل سلك الطاقة بمأخذ التيار وموصل التيار بالشاشة.

4. قم بتوصيل كابل USB عند استخدام RadiCS LE أو ScreenManager Pro for Medical.

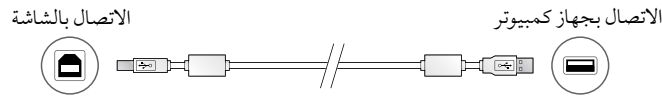

5. اضغط ⏻ لتشغيل الشاشة.

يضيء مؤشر تشغيل الشاشة باللون الأخضر.

6. قم بتشغيل جهاز الكمبيوتر.

تظهر صورة بالشاشة.

في حالة عدم ظهور الصورة، راجع «لا توجد صورة» (الصفحة 7) للحصول على مشورة إضافية.

تنبيه

- قم بإيقاف تشغيل الشاشة وجهاز الكمبيوتر بعد استخدامها.
- للحصول على أقصى حد في توفير الطاقة، يُوصى بإيقاف التشغيل من زر التشغيل. يؤدي إيقاف تشغيل مفتاح الطاقة الرئيسي أو فصل قابس الطاقة إلى إيقاف تشغيل مصدر إمداد الطاقة بالشاشة بالكامل.

ضبط ارتفاع الشاشة وزاويتها

احمل الحافة اليسرى واليمنى للشاشة بكلتا يديك، واضبط ارتفاع الشاشة، وزاوية ميلها ودورانها حول محورها وفقاً لأفضل ظروف العمل.

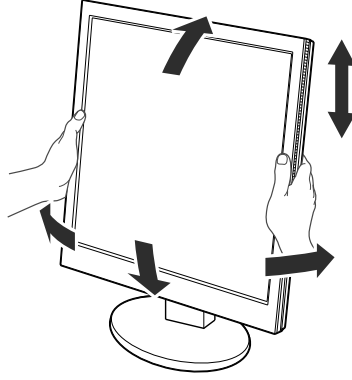

تنبيه

• تأكد دائماً من صحة اتصال الكابلات.

عرض دليل الزر

اضغط الأزرار الأمامية (فيها عدا الزر ⏻)، حيث يظهر دليل الزر أعلى الزر.

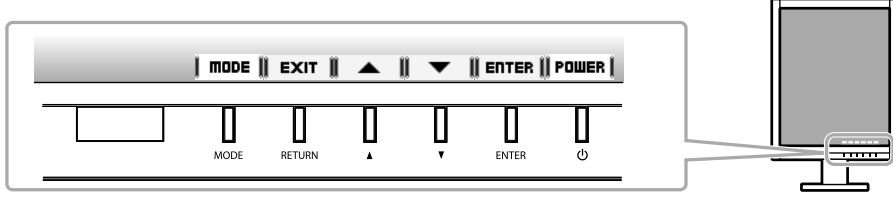

ملاحظة

- سوف يستمر دليل الزر في الظهور أثناء عرض قائمة الضبط أو قائمة الوضع.
- يتم عرض دليل الزر بشكل مختلف حسب القائمة أو الحالة المحددة.

تحديد وضع شاشة العرض

تتيح هذه الوظيفة الاختيار السهل للوضع المرغوب تبعاً لتطبيق الشاشة.

الوضع	الغرض
1-DICOM	يُستخدم لعرض الصور في الوضع DICOM.
2-Custom	يمكن تهيئة وضع الشاشة وفقاً لتفضيلاتك.
3-CAL	يعمل على عرض الشاشة التي تم ضبطها بواسطة برنامج المعايرة.

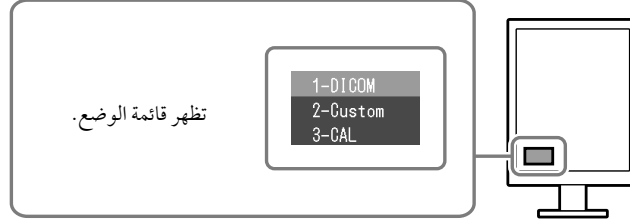

الخطوات

1. اضغط على MODE.
2. تظهر قائمة الوضع على أسفل يسار الشاشة.
3. يتم تمييز الوضع في القائمة بدوره في كل مرة يتم فيها الضغط على MODE.
4. يمكنك تبديل الوضع باستخدام ▲ أو ▼ أثناء عرض قائمة الوضع.

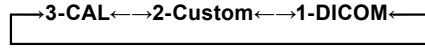

ضبط جودة الشاشة

برنامج التحكم في الجودة "RadiCS LE" (لـ Windows) مضمن مع هذه الشاشة. لمعايرة الشاشة وإدارة سجل المعايرة، قم بتثبيت برنامج RadiCS LE بالرجوع إلى دليل المستخدم الخاص ببرنامج RadiCS LE المتوفر (على CD-ROM). قم باستخدام وظيفة RadiCS SelfQC المستشعر الأمامي المتكامل و المدمج للقيام بالمعايرة و Grayscale Check (فحص تدرج الرمادي) الدوري الخاص بالشاشة بشكل مستقل. للحصول على التفاصيل، يُرجى الرجوع لدليل المستخدم المتوفر (على CD-ROM).

تنبيه

- قم بتوصيل الشاشة بجهاز الكمبيوتر باستخدام كابل USB عند استخدام برنامج RadiCS LE.

ملاحظة

- للقيام بالتحكم في الجودة المتقدم والذي يتوافق مع المعايير الطبية، استخدم مجموعة برامج التحكم في جودة الشاشة الاختيارية "RadiCS UX1".

لا توجد صورة

في حال استمرار حدوث المشكلة حتى بعد اتباع الاجراءات العلاجية المقترحة، اتصل بالموزع المحلي لديك.

المشكلة	السبب المحتمل والعلاج
<p>1. لا توجد صورة</p> <ul style="list-style-type: none"> مؤشر التشغيل لا يضيء. 	<ul style="list-style-type: none"> تحقق مما إذا كان سلك الطاقة متصلاً بشكل صحيح. قم بتشغيل مفتاح الطاقة الرئيسي. اضغط على الزر (⏻). أوقف تشغيل مصدر الطاقة الرئيسي، ثم أعد تشغيله مرة أخرى بعد مرور بضع دقائق.
<ul style="list-style-type: none"> يضاء مؤشر التشغيل بلون برتقالي وأخضر. 	<ul style="list-style-type: none"> قم بتبديل إشارة الدخل. للحصول على التفاصيل، يُرجى الرجوع لدليل المستخدم المتوفر (على CD-ROM). شغل الماوس أو لوحة المفاتيح. افحص للتحقق من أن جهاز الكمبيوتر قيد التشغيل. عند تهيئة Presence Sensor (مستشعر الكشف عن أشخاص) في قيمة من "Level-1" إلى "Level-4"، قد تتغير الشاشة إلى وضع حفظ الطاقة. اقرب من الشاشة.
<ul style="list-style-type: none"> يصدر مؤشر التشغيل وميض برتقالي وأخضر اللون. 	<ul style="list-style-type: none"> توجد مشكلة بالتقنية أو الجهاز الذي يستخدم وصلة DisplayPort. قم بحل المشكلة، وأوقف تشغيل الشاشة، ثم أعد تشغيلها مرة أخرى. راجع دليل المستخدم للجهاز الذي يستخدم وصلة DisplayPort للحصول على التفاصيل.
<p>2. تظهر الرسالة أدناه.</p> <ul style="list-style-type: none"> تظهر هذه الرسالة في حالة عدم وجود إشارة دخل. <p>مثال:</p>	<p>تظهر هذه الرسالة عندما تكون الإشارة غير مدخلة بشكل صحيح حتى وإن كانت الشاشة تعمل بشكل صحيح.</p> <ul style="list-style-type: none"> قد تظهر الرسالة المبينة على اليمين، لأن بعض اجهزة الكمبيوتر لا تقوم بإخراج الاشارة بعد تشغيل الطاقة فوراً. افحص للتحقق من أن جهاز الكمبيوتر قيد التشغيل. تحقق مما إذا كان كابل الإشارة متصلاً بشكل صحيح. قم بتبديل إشارة الدخل. للحصول على التفاصيل، يُرجى الرجوع لدليل المستخدم المتوفر (على CD-ROM).
<ul style="list-style-type: none"> توضح الرسالة أن إشارة الدخل خارج نطاق التردد المحدد. <p>مثال:</p>	<ul style="list-style-type: none"> تحقق ما إذا تمت تهيئة جهاز الكمبيوتر لموافقة متطلبات الدقة وتردد المسح العمودي الخاص بالشاشة (انظر «معدلات الدقة المتوافقة»). أعد تشغيل الكمبيوتر. قم بتغيير الوضع إلى الوضع المناسب باستخدام برامج الأدوات المساعدة الخاصة بلوحة الرسومات. راجع دليل لوحة الرسومات للحصول على التفاصيل.

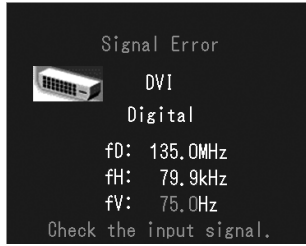
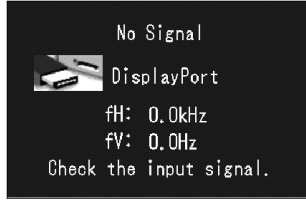

fD: تردد الصورة النقطي
fH: تردد المسح الأفقي
fV: تردد المسح العمودي

