

設定操作手冊

FlexScan® S2001W/S2201W

彩色LCD螢幕

安全符號

本操作手冊使用的安全符號如下。它們表示重要資訊。請仔細閱讀。

	警告事項 若不遵守警告事項中的資訊，可能會造成嚴重傷害或威脅到生命安全。		注意事項 若不遵守注意事項中的資訊，可能會造成中度傷害並/或使財產或產品受損。
	表示禁止的動作。		
	指出必須執行的步驟。		

預防措施



警告事項

若機器出現煙霧，聞起來像是東西著火，或者有奇怪聲音，請立刻拔除電源，並聯絡經銷商以尋求建議。
嘗試使用功能異常的機器可能會造成火災、電擊或設備受損。

使用內附電源線，並連接當地的標準電源插座。確保電源電壓在電源線的額定電壓範圍內。否則可能會造成火災或電擊。
電源：100-120/200-240 V交流電50/60Hz



將機器遠離小物件或液體。
小物件意外掉入通風槽而進入機殼，或液體溢入機殼會造成火災、電擊或設備受損。若物件掉入或液體溢入機殼，請立刻拔除機器的電源插頭。再次使用機器前，請由合格的服務工程師檢查。



在適當的位置架設機器。
否則可能會造成火災、電擊或設備受損。
• 請勿置於戶外。
• 請勿置於交通運輸系統中（輪船、飛機、火車、汽車等）。
• 請勿置於佈滿灰塵或潮濕的環境中。
• 請勿置於蒸氣直接達到螢幕的地方。
• 請勿置於熱源裝置或加濕器附近。



裝置必須連接到接地主插座。
否則可能會造成火災或電擊。

燈泡含水銀，丟棄時請遵守當地、國家或聯邦法律。



注意事項





請勿阻塞機殼上的通風槽。
• 請勿將任何物件置於通風槽上。
• 請勿將機器安裝在封閉空間中。
• 請勿在機器放下或顛倒時使用。
阻塞通風槽會阻礙適當氣流進出，並造成火災、電擊或設備受損。



使用可輕易連接的電源插座。
這可確保問題發生時快速拔除電源。

關於設定操作手冊與使用者操作手冊

	設定操作手冊 (本手冊)	說明螢幕連接到個人電腦以及使用螢幕的基本資訊。
	使用者操作手冊 (光碟片上的PDF檔案*)	說明螢幕調整、設定和規格等應用資訊。

*需要安裝Adobe Reader。

• 產品規格視銷售地區而異。請確認手冊是以購買地區的语言編寫。

包裝內容

請檢查包裝盒中是否包含下列物品。如果缺少物品，或物品存在損壞現象，請與EIZO經銷商聯絡。

注意事項

• 請保留好包裝盒和包裝材料，以便將來螢幕移動或搬運時使用。

- 螢幕
- 電源線

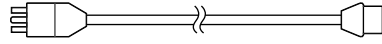

- 數位信號線：FD-C39

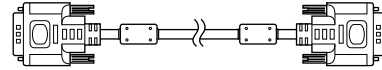

- 類比信號線：MD-C87

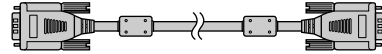

- EIZO USB電纜：MD-C93

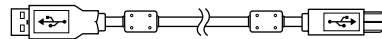

- 立體聲迷你插孔纜線

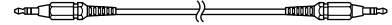

- EIZO LCD Utility Disk(光碟片)

• 使用者操作手冊

- 設定操作手冊(本手冊)
- 有限責任擔保
- 安裝螺絲 (M4 × 12 mm, 4只)
- 電纜收納架 (用於EZ-UP支架)

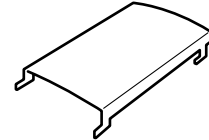

控制與功能

高度調整支架範例

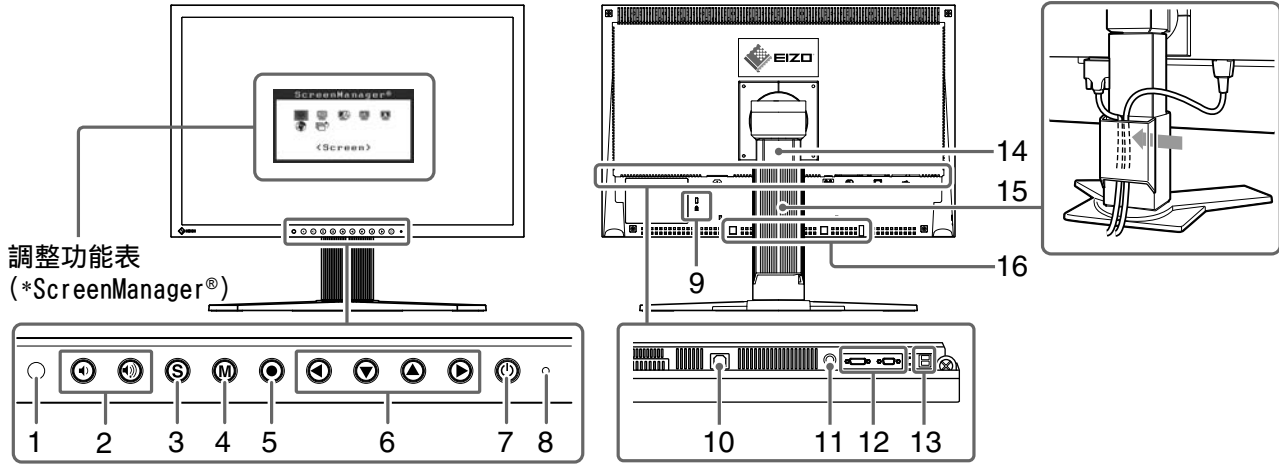

調整功能表
(*ScreenManager®)

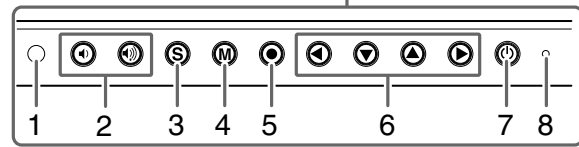

1	傳感器	偵測周圍亮度。BrightRegulator功能 (第6頁)。
2	音量控制鍵	顯示音量調整功能表以提高或降低音量。
3	輸入訊號的選擇鍵	當兩個個人電腦連接在螢幕上時，可用此鍵切換顯示的輸入訊號。
4	模式鍵	可使您切換顯示模式。
5	輸入鍵	顯示調整功能表，確定功能表螢幕上的某個項目，並儲存調整值。
6	控制鍵 (左、下、上、右)	<ul style="list-style-type: none"> • 選擇調整項目，或增加/降低利用調整功能表 (第6頁) 進行進階調整時的調整值。 • ◀ 或 ▶ 鍵：顯示亮度調整視窗 (第6頁)。
7	電源鍵	切換電源開/關。
8	電源指示燈	指出螢幕的操作狀態。 藍色：操作中 橙色：省電 關：電源關閉
9	安全鎖孔	符合Kensington's MicroSaver安全系統。
10	電源接頭	連接電源接頭。
11	立體聲迷你插孔	連接立體聲迷你插孔纜線。
12	輸入訊號接頭	DVI-I接頭/D-Sub mini 15-pin接頭
13	USB連接埠 (上)	使用ScreenManager Pro for LCD Software (對於Windows) 時請連接USB電纜。關於如何使用此軟體的說明，請參考光碟片上的使用者操作手冊。
	USB連接埠 (下)	連接週邊USB設備。
14	支架	用於調整螢幕的高度和角度。
15	電纜收納架	固定螢幕纜線。
16	選購喇叭 (i・Sound L3) 安裝孔	用於安裝選購喇叭 (i・Sound L3)。(視支架類型而定，可能不允許安裝選購喇叭。)

*ScreenManager® 是調整功能表的EIZO別稱。(關於如何使用ScreenManager的說明，請參考光碟片中的使用者操作手冊。)

螢幕與EZ-UP支架的安裝／存放

如果您購買了帶有EZ-UP支架的螢幕，安裝和存放時請執行下列步驟。

在裝運時，螢幕的支架用一個金屬鎖定裝置鎖定。將螢幕放在桌上後要移除此金屬鎖定裝置，否則支架可能會突然伸展開。存放好此金屬鎖定裝置，以備今後搬運螢幕時使用。

安裝螢幕

1 按箭頭方向抬起螢幕。

用雙手抓住面板部分抬起螢幕，直至聽到“喀噠”聲。如果聽到喀噠聲，則說明螢幕支架已經牢固鎖定，可以正常使用螢幕了。

2 降低螢幕位置，移除金屬鎖定裝置。

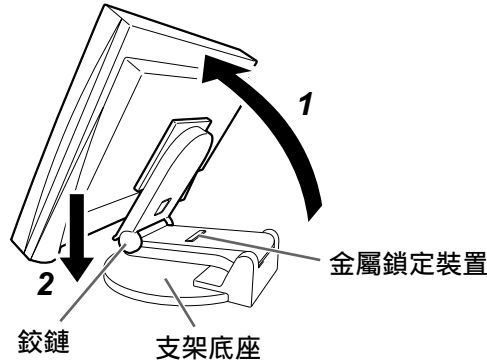

注意

- 移除金屬鎖定裝置可能會使支架突然伸展開。
- 當EZ-UP支架折疊時，請勿使用螢幕。
- 解除鎖定後，降下螢幕時請小心不要被夾到手指。否則可能會造成傷害或損壞螢幕。

存放螢幕

1 移除電纜收納架。

2 將螢幕位置降低到支架的鉸鏈接觸到支架底座，裝上金屬鎖定裝置。 調整螢幕角度，使螢幕不會接觸到支架底座。

3 向上推住“解鎖”鈕不放，將螢幕向後翻倒。

當將螢幕向後傾斜到最大角度（25°）時，“解鎖”鈕可能無法再向上滑動。然後，將螢幕朝垂直方向稍稍向上傾斜，並向上滑動“解鎖”鈕。

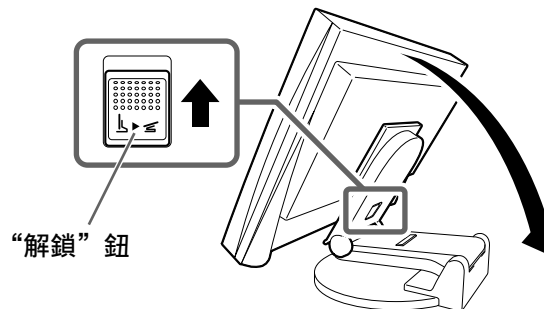

連接訊號線

注意

- 將目前的螢幕換成S2001W/S2201W螢幕時，請務必參照解析度表（封面背後）將個人電腦的解析度和垂直頻率設定更改為S2001W/S2201W螢幕可使用的設定值，然後再連接個人電腦。

注意事項

- 將兩台電腦連接到螢幕上時，請參閱光碟片上的使用者操作手冊。

- 1 確保螢幕和個人電腦的電源關閉。
- 2 用一根匹配接頭的訊號線連接螢幕和個人電腦。
連接到纜線接頭後，請擰緊接頭的螺絲，使配合緊密。

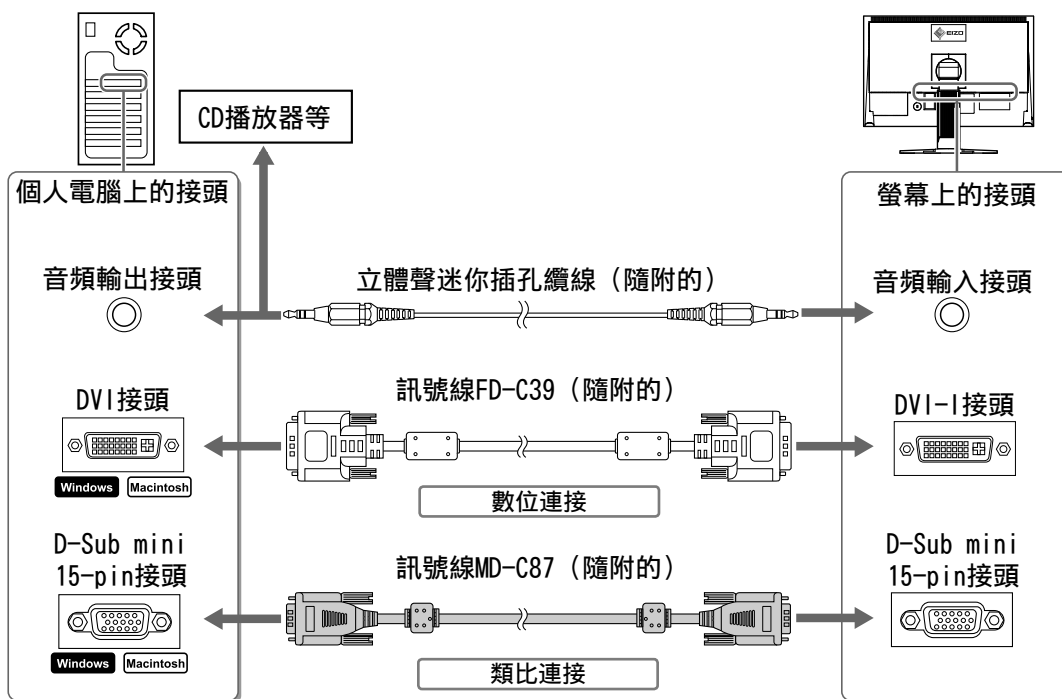

- 3 將電源線插頭插入電源插座和螢幕上的電源接頭。

調整螢幕高度與角度

用雙手抓住螢幕的左右邊緣，將螢幕高度、傾斜度和轉角調整到最佳工作狀態。

高度調整支架

請用雙手扶住螢幕的左右兩端，上下左右調整螢幕方向。

EZ-UP 支架

用雙手抓住螢幕的左右兩邊，然後將螢幕上下左右移動以進行調整。

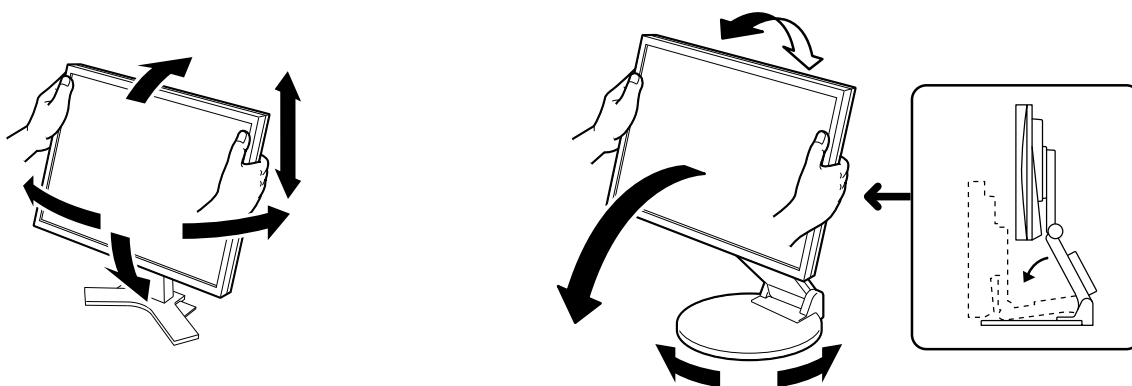

顯示畫面





- 1 按  將螢幕開機。
螢幕的電源指示燈會亮起藍色。

- 2 將個人電腦開機。
出現螢幕影像。
第一次使用類比訊號開啟螢幕和個人電腦時，自動調整功能會自動調整時鐘、相位和顯示位置。

注意

- 使用後關閉螢幕和個人電腦。拔除電源線可完全關閉螢幕的電源。

調整喇叭音量

- 1 按  或 。
顯示喇叭的音量調整畫面。
- 2 使用  或  調整喇叭的音量。

喇叭音量調整畫面

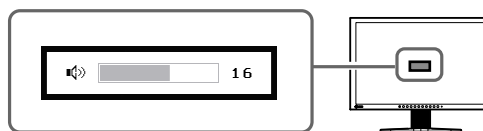



選擇畫面模式

FineContrast 可使您按照螢幕的具體應用輕易選擇最佳的顯示模式。
若需要 FineContrast 的詳細資訊，請參考光碟片中的使用者操作手冊。

FineContrast 模式

Custom (自訂)	用來執行需要的設定。
sRGB (s紅綠藍)	適合與支援sRGB的週邊設備進行顏色匹配。
Text (文字)	適合文書處理或試算表軟體的文字。
Picture (圖片)	適合顯示照片或圖片影像。
Movie (電影)	適合播放動畫影像。

- 1 按 。
出現 FineContrast 模式。
- 2 顯示 FineContrast 模式時，再按一下 。
每次您按下此鍵，模式將切換至其他模式。（請參考 FineContrast 模式表。）
- 3 調整到所需模式後按 。
所選的模式被設定。

FineContrast 模式名稱

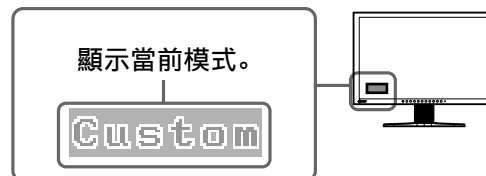

調整畫面亮度

- 1 按 ◀ 或 ▶。
出現亮度調整畫面。
- 2 使用 ◀ 或 ▶ 調整亮度。
按 ▶ 使螢幕變亮，或 ▶ 使螢幕變暗。
- 3 調整到所需亮度後按 ○。
儲存指定的亮度值。

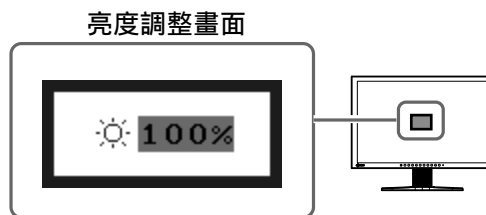

注意事項

- 隨著監視器下方的傳感器透過BrightRegulator功能偵測周圍的亮度，螢幕將自動調整到適合環境的亮度。詳細資訊，請參考光碟片中的使用者操作手冊。

執行進階設定／調整

可以用調整功能表來進行螢幕或顏色，以及其他各種設定的進階調整。若需要各調整功能的詳細資訊，請參考光碟片中的使用者操作手冊。

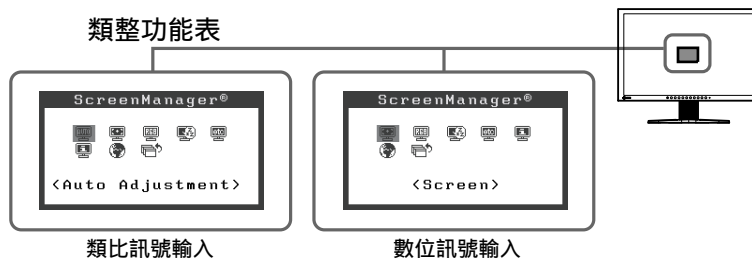

基本設定和調整已經完成。若需要進階設定／調整的詳細資訊，請參考光碟片中的使用者操作手冊。

無畫面的問題

若已使用建議的修正方法後仍然無畫面顯示，請聯絡EIZO經銷商。



1. 檢查電源指示燈。

症狀	狀態	原因和修正方法
無畫面	電源指示燈不亮。	檢查電源線是否已正確連接。若問題仍存在，請關閉螢幕電源，數分鐘後再重新開機。 按  。
	電源指示燈點亮藍色。	檢查<增益>*設定。
	電源指示燈點亮橙色。	用  切換輸入訊號。 操作滑鼠或鍵盤。
		檢查個人電腦是否已開機。

* 若需要增益調整功能的詳細資訊，請參考光碟片上的使用者操作手冊。

2. 查看螢幕上的錯誤訊息。

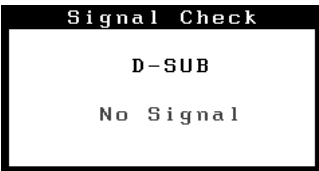
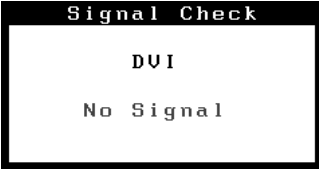
即使螢幕功能正常，當輸入訊號不正確時，這些訊息仍會出現。

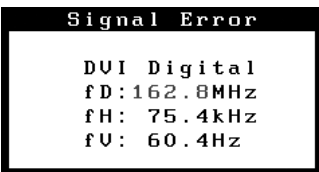
症狀	狀態	原因和修正方法
 <p>類比訊號輸入</p>  <p>數位訊號輸入</p>	無輸入訊號。	由於某些個人電腦在剛開機時不輸出訊號，因此可能會出現左邊所示的訊息。 檢查個人電腦是否已開機。 檢查訊號線是否連接正確。 用  切換輸入訊號。
	輸入訊號超出指定頻率範圍。 (此類訊號頻率以紅色顯示。)	重新啟動個人電腦。 使用顯示卡的公用程式軟體選擇適當的顯示模式。詳情請參考顯示卡的操作手冊。

相容的解析度／頻率

本螢幕支援下列解析度。

類比輸入

Resolution	Frequency	Mode	Dot Clock	
			S2001W	S2201W
640 × 480	67 Hz	Apple Macintosh	150 MHz(Max.)	150 MHz(Max.)
640 × 480	~85 Hz	VGA, VESA		
720 × 400	70 Hz	VGA TEXT		
800 × 600	~85 Hz	VESA		
832 × 624	75 Hz	Apple Macintosh		
1024 × 768	~85 Hz	VESA		
1152 × 864	75 Hz	VESA		
1152 × 870	75 Hz	Apple Macintosh		
1280 × 960	60 Hz	VESA		
1280 × 960	75 Hz	Apple Macintosh		
1280 × 1024	~75 Hz	VESA		
*1 *2 1680 × 1050	60 Hz	VESA CVT, VESA CVT RB		

數位輸入

Resolution	Frequency	Mode	Dot Clock	
			S2001W	S2201W
640 × 480	60 Hz	VGA	120 MHz(Max.)	120 MHz(Max.)
720 × 400	70 Hz	VGA TEXT		
800 × 600	60 Hz	VESA		
1024 × 768	60 Hz	VESA		
1280 × 960	60 Hz	VESA		
1280 × 1024	60 Hz	VESA		
*1 *2 1680 × 1050	60 Hz	VESA CVT RB		

*1 建議解析度（設定此解析度）

*2 當顯示寬螢幕格式輸入訊號時，需要符合VESA CVT標準的顯示卡。

Copyright© 2007 EIZO NANA O CORPORATION版權所有。



EIZO NANA O CORPORATION

153 Shimokashiwano, Hakusan, Ishikawa 924-8566 Japan
Phone: +81 76 277 6792 Fax: +81 76 277 6793

EIZO NANA O TECHNOLOGIES INC.

5710 Warland Drive, Cypress, CA 90630, U.S.A.
Phone: +1 562 431 5011 Fax: +1 562 431 4811

EIZO EUROPE AB

Lovangsvagen 14 194 61, Upplands Väsby, Sweden
Phone: +46 8 590 80 000 Fax: +46 8 590 91 575

EIZO NANA O AG

Moosacherstrasse 6, Au CH - 8820 Wadenswil, Switzerland
Phone: +41-0-44 782 24 40 Fax: +41-0-44 782 24 50

Avnet Technology Solutions GmbH

Lötscher Weg 66, D-41334 Nettetal, Germany
Phone: +49 2153 733-400 Fax: +49 2153 733-483

