

## Installasjonsveiledning





# FlexScan®

## S1701 S1721 S1731 S1901 S1911 S1921 S1931

### LCD-fargeskjerm

### SIKKERHETSSYMBOLER

I denne veiledningen brukes sikkerhetssymbolene nedenfor. De angir kritisk informasjon. Les dem grundig.

 <p><b>ADVARSEL</b> Dersom informasjonen i en ADVARSEL ikke overholdes, kan det føre til alvorlig eller livstruende personskade.</p>	 <p><b>FORSIKTIG</b> Dersom informasjonen i en FORSIKTIG-melding ikke overholdes, kan det føre til moderat personskade og/eller skade på eiendom eller produktet.</p>
 <p>Angir en forbudt handling.</p>	 <p>Angir en obligatorisk handling som må utføres.</p>

### FORSIKTIGHETSREGLER

#### ADVARSEL

- 

**Hvis det kommer røyk fra enheten, hvis det lukter brent eller hvis du hører rare lyder fra enheten, må du umiddelbart koble fra alle strømkontakter og kontakte forhandleren.**  
Dersom du forsøker å bruke en skadet enhet, kan det føre til brann, elektrisk støt eller skade på utstyret.
- 

**Hold små gjenstander unna enheten, og ikke la enheten komme i kontakt med væsker.**  
Dersom små gjenstander faller ned i ventilasjonsåpningene og inn i kabinettet, eller dersom det kommer væske ned i kabinettet, kan det føre til brann, elektrisk støt eller skade på utstyret. Hvis en gjenstand eller væske kommer inn i kabinettet, må du umiddelbart koble fra enheten. Få en kvalifisert servicetekniker til å kontrollere enheten før den tas i bruk igjen.

- 

**Bruk den vedlagte strømkabelen og koble den til det standard strømuttaket.**  
Forsikre deg om at spenningen i uttaket ikke er høyere enn spenningen som er godkjent for strømkabelen. Hvis ikke kan det føre til brann eller elektrisk støt.

- 

**Plasser enheten på et egnet sted.**  
Hvis ikke kan det føre til brann, elektrisk støt eller skade på utstyret.

  - Ikke plasser enheten utendørs.
  - Ikke plasser enheten i transportsystemer (skip, fly, tog, biler osv.).
  - Ikke plasser enheten i støvete eller fuktige omgivelser.
  - Ikke plasser enheten på et sted der det kommer damp direkte på skjermen.
  - Ikke plasser enheten i nærheten av varmegenererende utstyr eller luftfuktere.

- 

**Utstyret må kobles til et jordet strømuttak.**  
Hvis ikke kan det føre til brann eller elektrisk støt.

#### FORSIKTIG

- 



**Kabinettets ventilasjonsåpninger må ikke blokkeres.**

  - Ikke plasser gjenstander på ventilasjonsåpningene.
  - Ikke installer enheten i et lukket rom.
  - Ikke bruk enheten i liggende stilling eller opp ned.

Dersom ventilasjonsåpningene blir blokkert, hindres luftstrømmen. Dette kan føre til brann, elektrisk støt eller skade på utstyret.
- 

**Bruk et lett tilgjengelig strømuttak.**  
Dette sikrer at du enkelt og raskt kan koble fra strømmen ved eventuelle problemer.

## Om installasjonsveiledningen, brukerveiledningen og spesifikasjonsarket

	<b>Installasjonsveiledning</b> (denne veiledningen)	Inneholder grunnleggende informasjon, fra tilkobling av skjermen til PC til bruk av skjermen.
	<b>Brukerveiledning, spesifikasjonsark</b> (• PDF-fil på CD-ROM*)	Inneholder informasjon om bruk, som for eksempel skjermjusteringer, innstillinger og spesifikasjoner.

\* Adobe Reader må installeres.

- Produktspesifikasjonene kan variere i forhold til salgsområdene. Kontroller at spesifikasjonsarket er skrevet på det språket som brukes der produktet ble kjøpt.

Se på side ii for hvert element nedenfor.

### 1 Sensor

- Sensoren registrerer lysstyrken i rommet. (side 7)

### 2a Volumjustering (Ned)\*1

- Viser volumjusteringsmenyen for reduisering av volumet. (side 6)

### 2b Lysstyrkejusteringsknapp (Ned)\*2

- Viser menyen for lysstyrkejustering for reduisering av lysstyrke. (side 7)

### 3a Volumjustering (Opp)\*1

- Viser volumjusteringsmenyen for øking av volumet. (side 6)

### 3b Lysstyrkejusteringsknapp (Opp)\*2

- Viser menyen for lysstyrkejustering for øking av lysstyrke. (side 7)

### 4 Innsignalvelger

- Bytter innsignaler for visning hvis to PCer er koblet til skjermen.

### 5 Kontrollknapper (venstre, høyre)

- Velger et element for justering eller øker/reduierer justerte verdier for avanserte justeringer med justeringsmenyen. (side 7)
- Viser skjermen for justering av lysstyrke\*1. (side 6)

### 6 Enter-knapp

- Viser justeringsmenyen, definerer et element på menyskjermbildet og lagrer justerte verdier.

### 7 Strømknapp

- Slår strømmen på eller av.

### 8 Strømindikator

- Viser skjermens driftsstatus.  
Blå: I drift    Av : Slått av    Oransje : Strømsparing

### 9 Spor for sikkerhetslås

- Overholder Kensingtons MicroSaver-sikkerhetssystem.

### 10 Fot

- Se side 3, 5.

### 11 Innsignalkontakter

- Venstre: DVI-D-kontakt/høyre: D-sub mini 15 pinner kontakt.

### 12 Stereo mini-jack\*1

- Tilkobling for stereo mini-jack-kabelen.

### 13 Hodetelefon-jack\*1

- Tilkobling for hodetelefon.

### 14 Høytaler\*1

- Utgang for lydkilde.

### 15 Kabelholder

- Dekker skjermkablene.

### 16 Strømkontakt

- Strømtilkobling.

\*1 Modell med høytaler, \*2 Modell uten høytaler

## Innholdet i pakken

Kontroller at alle de følgende artiklene er inkludert i esken. Hvis noen artikler mangler eller er skadet, må du kontakte din lokale leverandør.

### MERK

- Ta vare på esken og emballasjematerialet i tilfelle skjermen må flyttes eller transporteres senere.

Se side i for hver enhet nedenfor.

- 1 Skjerm
- 2 Strømkabel
- 3 CD-ROM med EIZO LCD-verktøy
  - Brukerveiledning, spesifikasjonsark
- 4 Installasjonsveiledning (denne veiledningen)
- 5 Begrenset garanti
- 6 Festeskruer: M4 x 12 mm 4PCS  
(for arm eller fot fra annen produsent)
- 7 Digital signalkabel (FD-C39)
- 8 Analog signalkabel (MD-C87)
- 9 Stereo mini jack-kabel\*<sup>1</sup>
- 10 Kabelholder (EZ-UP-fot)

## Installering/lagring av skjermen med EZ-UP-fot

Hvis du har kjøpt skjermen med EZ-UP-fot, må du gjøre følgende ved installering og lagring.

### Installere skjermen

Når du skal installere skjermen, holder du i paneldelen med begge hender og løfter skjermen i pilens retning til du hører en klikkelyd. Det betyr at låsen til skjermfoten er låst og at skjermen er klar til bruk.

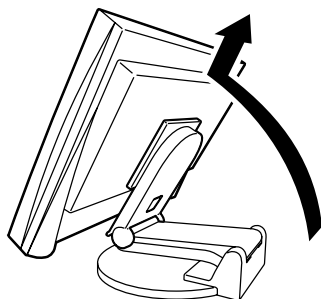

### Lagre skjermen

Skyv opplåsingsknotten oppover for å låse opp. Skyv skjermens panel bakover og oppbevar skjermen i sammenlagt posisjon.

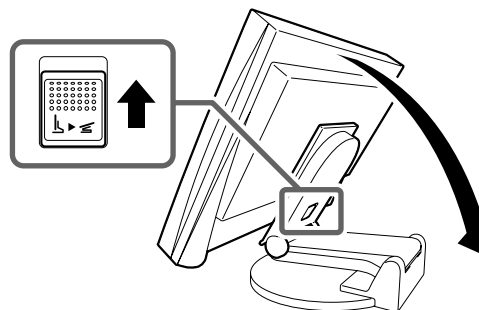

### Forsiktig

- Ikke bruk EZ-UP-foten når skjermen er sammenlagt.
- Når du har låst opp, må du passe på at du ikke klemmer fingrene når du legger sammen skjermen. Dette kan føre til personskader eller skader på skjermen.

\*<sup>1</sup> Modell med høyttaler

# Koble til kabler

## Obs

- Når du bytter ut din eksisterende skjerm med denne skjermen, må du huske å endre PC-innstillingene for oppløsning og vertikal frekvens slik at de samsvarer med tilgjengelige innstillinger for den nye skjermen, før du kobler til PCen. Du finner disse innstillingene i tabellen som angir oppløsning (på spesifikasjonsarket på CD-ROMen).

## MERK

- Du finner informasjon om hvordan du kobler to PCer til skjermen i brukerveiledningen på CD-ROMen.

- 1 Forsikre deg om at skjermen og PCen er slått av.**
- 2 Koble skjermen til PCen med en signalkabel som passer til kontaktene.**  
Når kabelkontaktene er koblet til, strammer du skruene på kontaktene for å feste koblingen skikkelig.

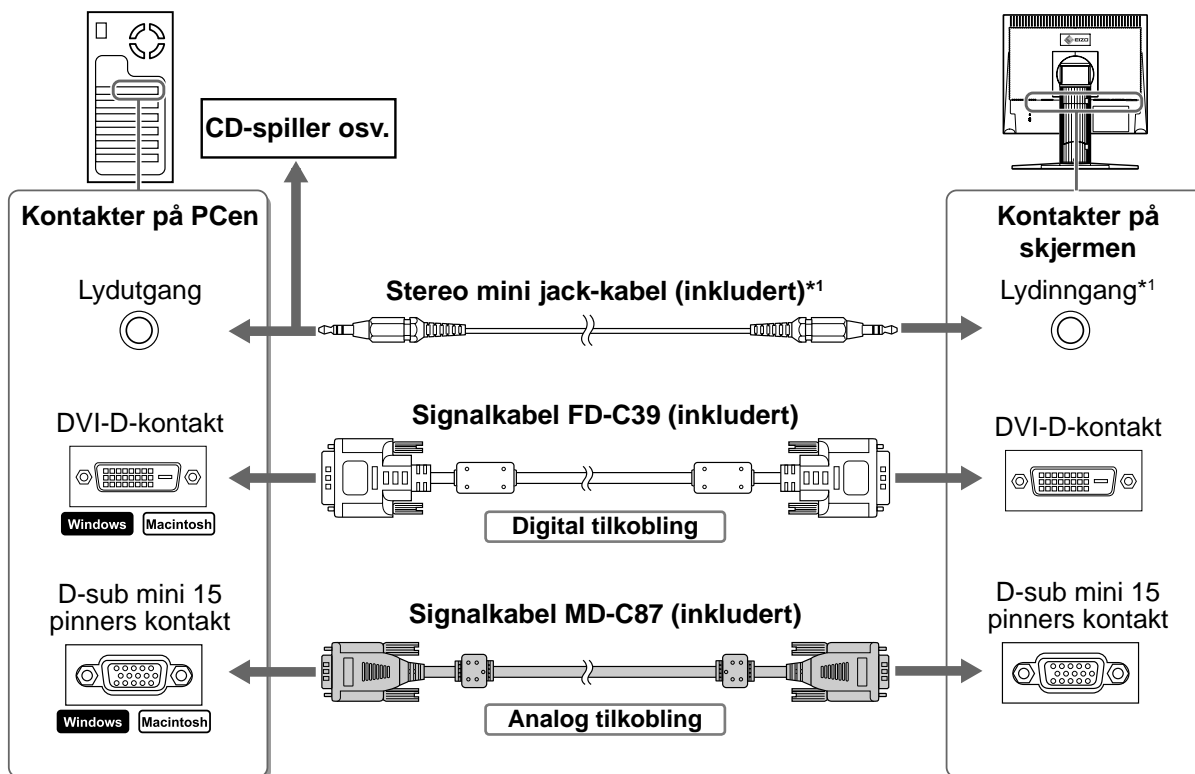

- 3 Plugg strømkabelen inn i strømuttaket og strømkontakten på skjermen.**

## Kompatible oppløsninger/frekvenser

Skjermen brukes med de anbefalte oppløsningene som vises nedenfor.

Signal	Oppløsning	Frekvens	Klokkefrekvens	Merknader
Analog	1280 x 1024	~ 75 Hz	135 MHz (maks)	VESA
Digital	1280 x 1024	60 Hz	108 MHz (maks)	VESA

\*<sup>1</sup> Modell med høyttaler

# Justere skjermens høyde og vinkel

Juster skjermhøyden, vipp og drei skjermen til beste arbeidsstilling.

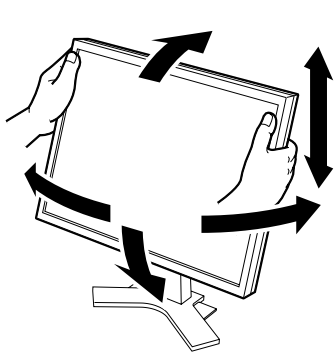

### Høydejusterbar fot

Hold på venstre og høyre kant av skjermen med begge hender for å justere skjermen opp, ned, til venstre og høyre.

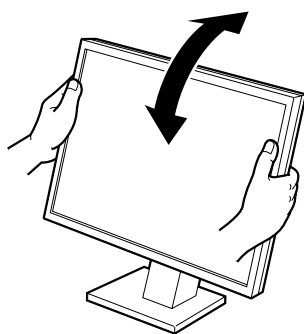

### Vippefot

Hold på venstre og høyre kant av skjermen med begge hender for å justere skjermvinkelen.

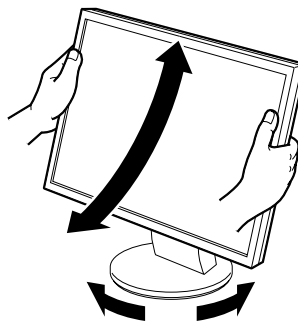

### ArcSwing 2-fot

Hold på venstre og høyre kant av skjermen med begge hender for å justere skjermen til og fra deg, og til venstre og høyre.

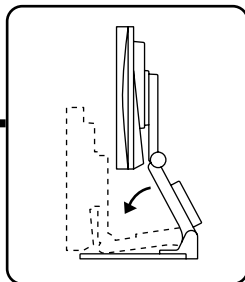
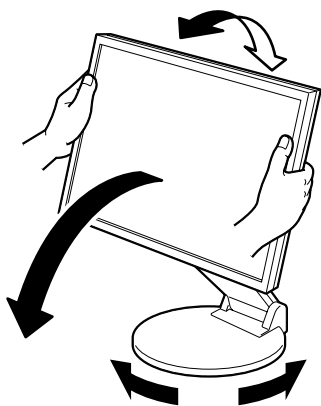
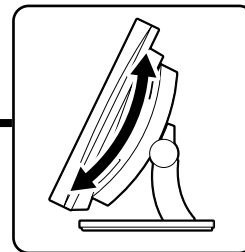

### EZ-UP-fot

Hold i venstre og høyre kant av skjermen og juster skjermvinkelen ved å bevege skjermen oppover, nedover eller mot venstre eller høyre.

## Vise skjermbildet

### 1 Trykk på for å slå på skjermen. Slå på PCen.

Skjermens strømindikator lyser blått, og skjermbildet vises.

### 2 Når du slår på skjermen og PCen for første gang med analogt signal, vil autojusteringsfunksjonen sørge for at klokke, fase og bildeposisjon justeres automatisk.

Når du har et digitalt inndatasignal, vil bildene vises korrekt basert på forhåndsinnstilte data i skjermen.

#### Obs

- Under autojusteringsfunksjonen vil meldingen "Auto in progress" vises.
- Slå av skjermen og PCen etter bruk. Hvis du trekker ut strømkabelen, stenges all strømforsyning til skjermen.

## Justere høyttalervolumet

### 1 Trykk på eller .

Justeringsskjerm bildet for høyttalervolum vises.

### 2 Juster høyttalervolumet ved å trykke på eller .

Justeringsskjerm bildet for høyttalervolum

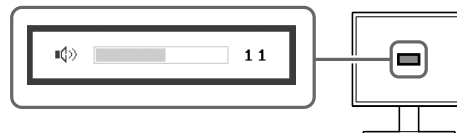



## Justere lysstyrke

#### For modell med høyttaler

### 1 Trykk på eller .

Skjermen for justering av lysstyrke vises.

### 2 Juster lysstyrken ved å trykke på eller .

Trykk på  for å øke lysstyrken eller trykk på  for å redusere den.

### 3 Trykk på ved ønsket lysstyrke.

Den angitte lysstyrken lagres.

Vinduet for justering av lysstyrke

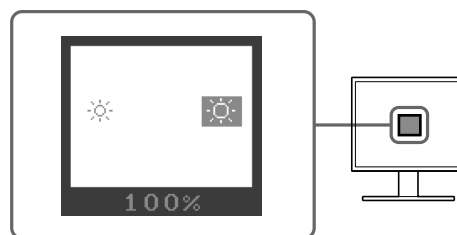

## For modell uten høyttaler

### 1 Trykk på ☀ eller ☀.

Vinduet for justering av lysstyrke vises.

### 2 Juster lysstyrken ved å trykke på ☀ eller ☀.

Trykk på ☀ for å øke lysstyrken eller trykk på ☀ for å redusere den.

#### MERK

- Lysstyrken på skjermbildet justeres automatisk ved at sensoren nederst på skjermen registrerer omgivende lysstyrke.  
Du finner mer informasjon i brukerveiledningen på CD-ROMen.

## Foreta avanserte innstillinger/justeringer

Justeringsmenyen inneholder avanserte justeringer for skjerm og farge og ulike innstillinger.

Du finner mer informasjon om hver justeringsfunksjon i brukerveiledningen på CD-ROMen.

#### Justeringsmeny



**Grunninnstillingene og justeringene er ferdigdefinert. Du finner informasjon om avanserte innstillinger/justeringer i brukerveiledningen på CD-ROMen.**

# Ikke noe bilde

Hvis det ikke vises noe bilde på skjermen selv etter at følgende tiltak er utført, må du kontakte leverandøren.

## 1. Sjekk strømindikatorene.

Symptom	Status	Mulig årsak og tiltak
Ikke noe bilde	Strømindikatorene lyser ikke.	Sjekk om strømkabelen er riktig tilkoblet. Hvis problemet fortsetter, slår du av skjermen i noen få minutter og slår den deretter på igjen. Trykk på  igjen.
	Strømindikatorene lyser blått.	Kontroller innstillingen for gain* (forsterkning).
	Strømindikatorene lyser oransje.	Bruk musen eller tastaturet på PCen.

\*Du finner mer informasjon om gain-justering i brukerveiledningen på CD-ROMen.

## 2. Sjekk feilmeldingen på skjermen.

Disse meldingene vises når innsignalet er feil, selv om skjermen fungerer.

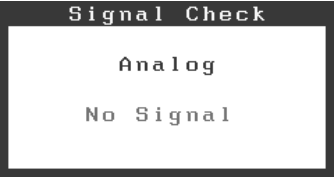
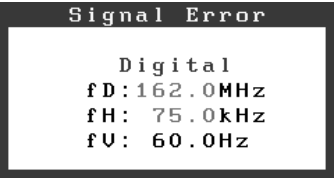
Symptom	Status	Mulig årsak og tiltak
	Innsignalet blir ikke riktig mottatt.	Sjekk om PCen er slått på. Sjekk om signalkabelen er riktig koblet til PCen.
	Signalfrekvensen er utenfor det spesifiserte området. Gal signalfrekvens angis med rødt.	Bytt til en egnet modus ved hjelp av grafikkortets hjelpeprogram. Du finner mer informasjon i veiledningen for grafikkortet.



**1**

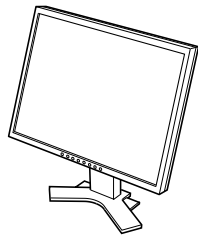

**6**



**2**

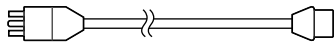

**7**

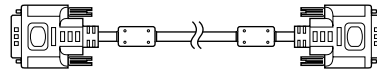

**3**



**8**

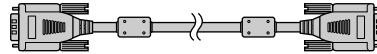

**4**

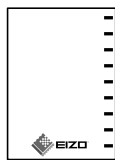

**9**

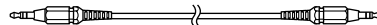

**5**



**10**

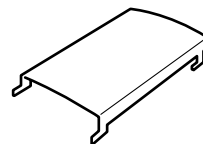

# Kontroller og funksjoner

## <Eksempel på skjerm med høydejusterbar fot>

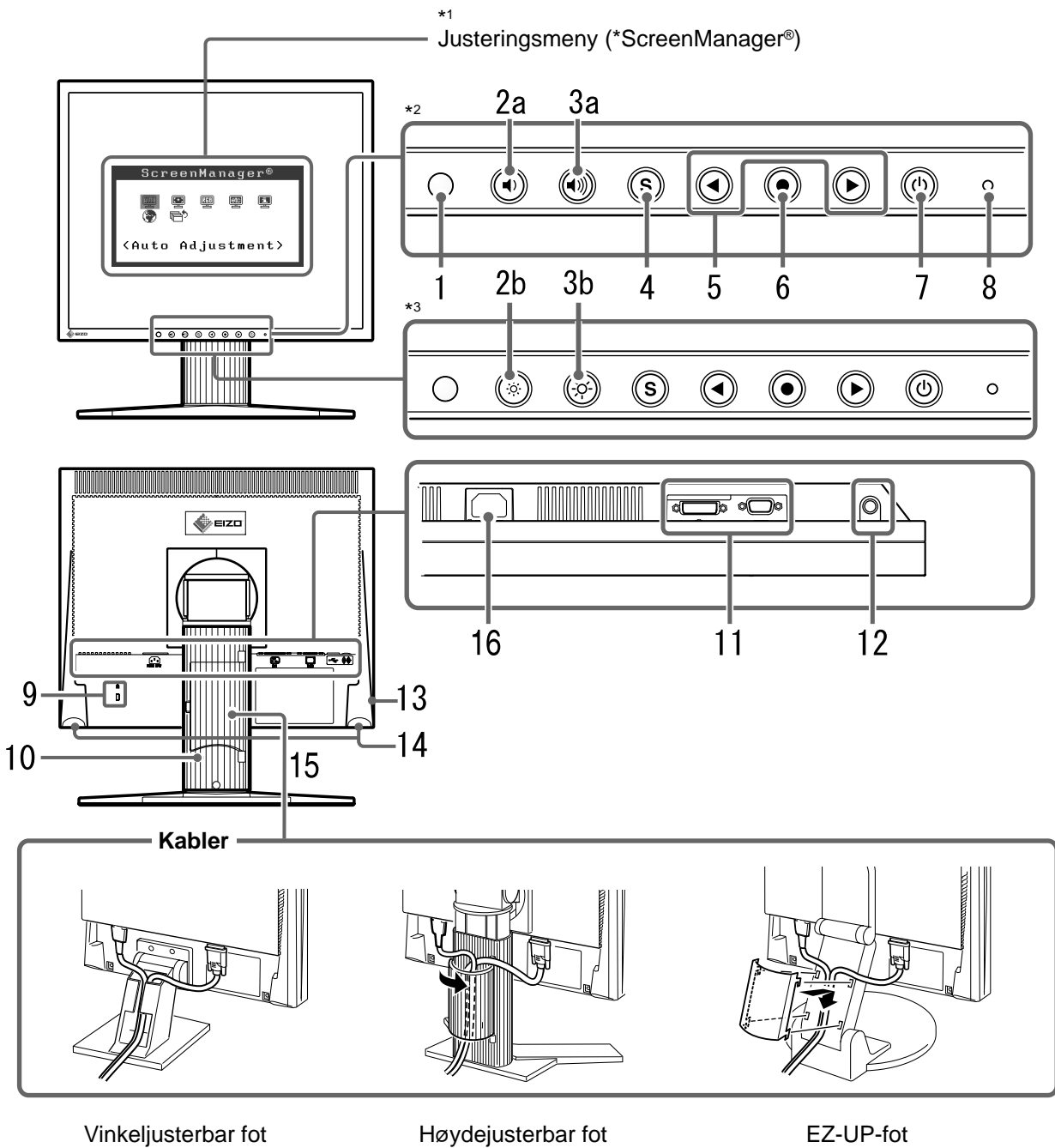

\*1 ScreenManager® er EIZOs kallenavn for justeringsmenyen. (Du finner informasjon om hvordan du bruker ScreenManager i brukerveiledningen på CD-ROMen.)

\*2 Modell med høyttaler

\*3 Modell uten høyttaler



#### **EIZO NANA0 CORPORATION**

153 Shimokashiwano, Hakusan, Ishikawa 924-8566 Japan  
Phone: +81 76 277 6792 Fax: +81 76 277 6793

#### **EIZO NANA0 TECHNOLOGIES INC.**

5710 Warland Drive, Cypress, CA 90630, U.S.A.  
Phone: +1 562 431 5011 Fax: +1 562 431 4811

#### **EIZO EUROPE AB**

Lovangsvagen 14 194 61, Upplands Väsby, Sweden  
Phone: +46 8 590 80 000 Fax: +46 8 590 91 575

#### **EIZO NANA0 AG**

Moosacherstrasse 6, Au CH - 8820 Wadenswil, Switzerland  
Phone: +41-0-44 782 24 40 Fax: +41-0-44 782 24 50

#### **Avnet Technology Solutions GmbH**

Lötscher Weg 66, D-41334 Nettetal, Germany  
Phone: +49 2153 733-400 Fax: +49 2153 733-483

