



使用者操作手冊

FlexScan® S1703-A

LCD 彩色顯示器

重要事項

請仔細閱讀本「使用者操作手冊」及「預防措施」(不同文件)，讓您更熟悉如何安全及有效地使用本產品。

- 如需安裝 / 連接顯示器的詳細資訊，請參考「設定指南」。
- 有關包含「使用者操作手冊」的最新產品消息，請參考我們的網站：
<http://www.eizoglobal.com>

警告標語位置

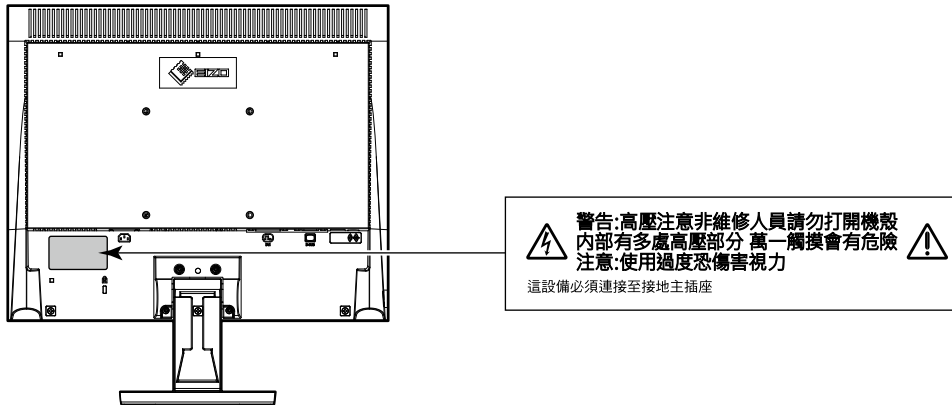

本產品已特別針對在原始送貨地區使用而調整過。若是在此地區外操作，產品可能不適合完全依規格所述來執行。

未經 EIZO Corporation 事先書面允許，不得以電子的、機械的或者其他任何的形式或手段，將本操作手冊中的任何部分進行複製、存放到檢索系統或者進行傳送。

EIZO Corporation 沒有義務為任何已提交的材料或資訊保守機密，除非事先依照 EIZO Corporation 已收到的所述資訊進行商議。儘管我們已經作了最大努力以確保本操作手冊中的資訊為最新資訊，但是請注意，EIZO 顯示器的規範仍會不經通知即作出變更。

此顯示器的注意事項

本產品可適用於一般用途，如建立文件、觀看多媒體內容（假設每天使用約 12 個小時）。

針對以下需要極高可靠度與安全性的應用領域來使用本產品時，應採取一些措施以確保其安全性。

- 運輸設備（船、飛機、火車與汽車）
- 安全裝置（災害防範系統、安全控制系統等）
- 生命維持裝置（醫療裝置，例如生命支持裝置與手術室裝置）
- 核能控制裝置（核能控制系統、核能設施的安全控制系統等）
- 主要系統通訊裝置（運輸系統的操作控制系統、空中交通控制系統等）

本產品已特別針對在原始送貨地區使用而調整過。若是在此地區外使用產品，可能不適合依規格指定標準來操作。

若未依照本手冊指示使用本產品，便無法獲得保固條款的保障。

本手冊所述之規格，僅適用於使用下列配件的情況：

- 隨產品提供的電源線
- 我們指定的訊號線

僅能與本產品搭配使用我們所製造或指定的選擇性產品。

如果將本產品放置在塗漆的桌面上，漆的顏色可能會因橡膠成分而附著在支架底部。使用之前請檢查桌面。

顯示器的顯示畫面需要 30 分鐘（依據本公司測試條件）才能趨於穩定。在接通螢幕電源之後，請等 30 分鐘以上的時間，再開始調整螢幕。

顯示器須設定較低亮度，以降低因長時間使用造成的亮度變動，並維持穩定顯示品質。

當畫面影像因長時間顯示相同影像而產生變化時，可能會出現殘影。請啟用螢幕保護功能，以避免長時間顯示相同影像。視圖像而定，即使顯示很短一段時間，也可能會出現殘影。若要消除此種現象，可更換圖像或將電源關閉數小時。

如果螢幕持續顯示很長一段時間，則可能會出現暗色污漬痕跡或殘影現象。為了延長螢幕壽命，建議定期關閉螢幕。

建議定期清潔，以保持螢幕外觀清潔和延長壽命（請參考“清潔”（第 4 頁））。

LCD 面板使用高精密技術製造。但 LCD 面板上仍可能出現像素缺失或亮點的情況，這並非故障。有效畫素百分比：99.9994% 或更高。

LCD 面板的背光燈有固定的生命週期。根據使用方式而定，例如如果長時間使用，背光的有效壽命可能更快達到，而需要更換。當畫面變暗或開始閃爍時，請連絡您當地的 EIZO 代表。

請勿用力按壓 LCD 面板或框架邊緣，否則可能會造成如干擾圖型等顯示功能障礙。如果持續在 LCD 面板表面施壓，液晶可能會惡化或 LCD 面板受損。（如果面板上仍有壓力標記，請讓顯示器停留在黑白畫面，如此症狀就會消失）。

請勿用尖銳物體刮擦或按壓 LCD 面板，否則可能會造成 LCD 面板受損。勿使用紙巾擦拭面板，此動作可能刮傷面板。

當低於常溫的顯示器被帶入房間，或室內溫度快速升高時，顯示器內外表面都可能產生結露。在此情況下，請勿打開顯示器。須等結露消散，否則可能會造成顯示器受損。

清潔

將小塊軟布用水沾濕，清除機殼和 LCD 面板表面上的髒污。

注意

- 酒精及防腐劑等化學物品可能造成光彩度異變、失去光澤，以及機殼或 LCD 面板退色，影像品質也會下降。
- 切勿使用任何稀釋劑、苯、蠟或擦洗劑，其可能會造成機殼或 LCD 面板表面受損。

附註

- 建議選用 ScreenCleaner 來清潔機殼和 LCD 面板表面。
-

愉快地使用顯示器

- 過暗或過亮的畫面都會影響您的視力。請根據周遭環境條件來調整顯示器亮度。

目录

此顯示器的注意事項	3	章節 5 故障排除	24
清潔	4	5-1. 不顯示圖像	24
愉快地使用顯示器	4	5-2. 圖像問題 (數位訊號和類比訊號)	25
目录	5	5-3. 圖像問題 (僅類比訊號)	26
章節 1 產品簡介	6	5-4. 其他問題	27
1-1. 控制與功能	6	章節 6 參考	28
● 正面	6	6-1. 安裝臂 (選購品)	28
● 背面	7	6-2. 連接多台個人電腦	29
1-2. 支援的解析度	8	6-3. 規格表	30
● 類比訊號 (D-Sub) 輸入	8	● 配件	30
● 數位訊號 (DVI-D) 輸入	8	附錄	31
1-3. 設定解析度	9	商標	31
● Windows 10	9	授權	31
● Windows 8.1 / Windows 7	9		
● OS X Mountain Lion (10.8) 或更新版本	9		
● Mac OS X 10.7	9		
章節 2 基本調整 / 設定	10		
2-1. 操作按鈕的方法	10		
2-2. 切換輸入訊號	11		
2-3. 切換顯示模式 (色彩模式)	11		
● 顯示模式	11		
2-4. 節能省電	11		
2-5. 調整亮度	13		
2-6. 調整音量	13		
章節 3 進階調整 / 設定	14		
3-1. 設定功能表的基本操作	14		
3-2. 設定功能表的功能	15		
● 色彩調整	15		
● 訊號設定	18		
● 喜好設定	20		
● 語言	21		
● 資料	21		
章節 4 管理員的設定項目	22		
4-1. “Administrator Settings” 選單的基本操作 ...	22		
4-2. “Administrator Settings” 選單功能操作 ...	23		

章節 1 產品簡介

感謝您選擇 EIZO 彩色液晶螢幕。

本章節就螢幕組件的名稱和解析度進行說明。

1-1. 控制與功能

● 正面

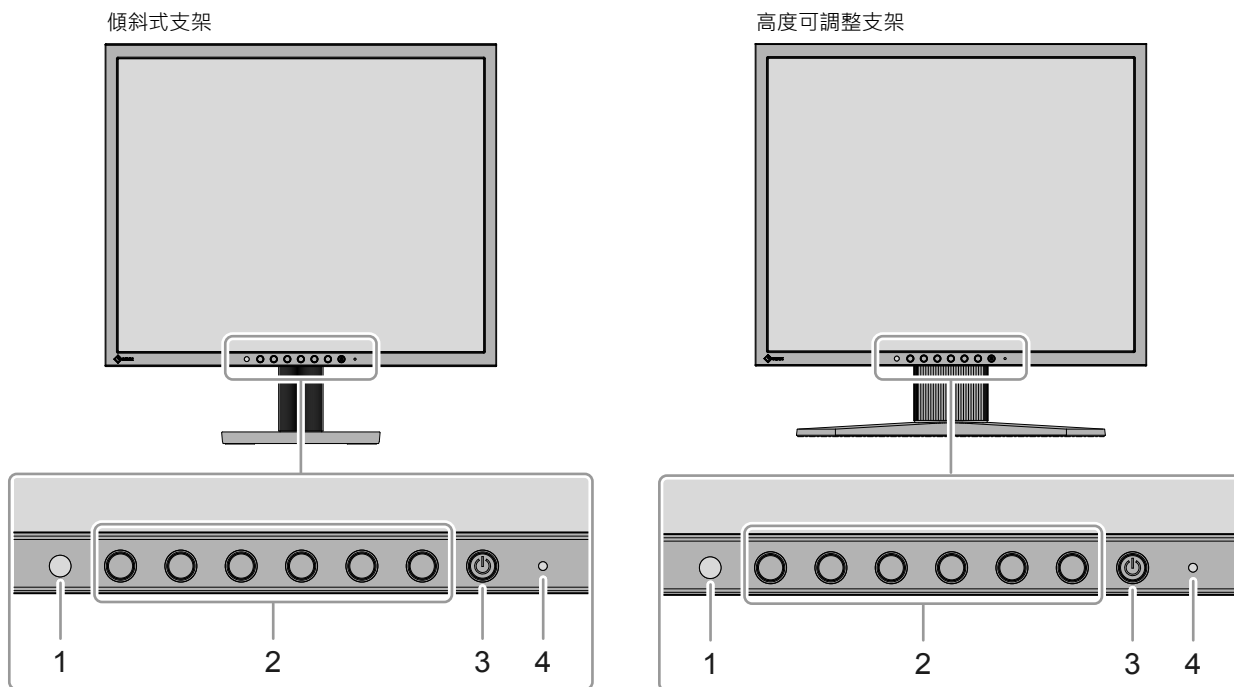

1. 環境光傳感器	用於偵測環境亮度 (Auto EcoView 功能 (第 12 頁))。
2. 操作開關	用於顯示功能表。請根據操作指南操作開關 (第 14 頁)。
3. 電源開關	用於開啟或關閉電源。
4. 電源指示燈	用於表示螢幕的工作狀態。 白色：螢幕顯示狀態 橙色：省電模式 熄滅：關閉電源

● 背面

傾斜式支架

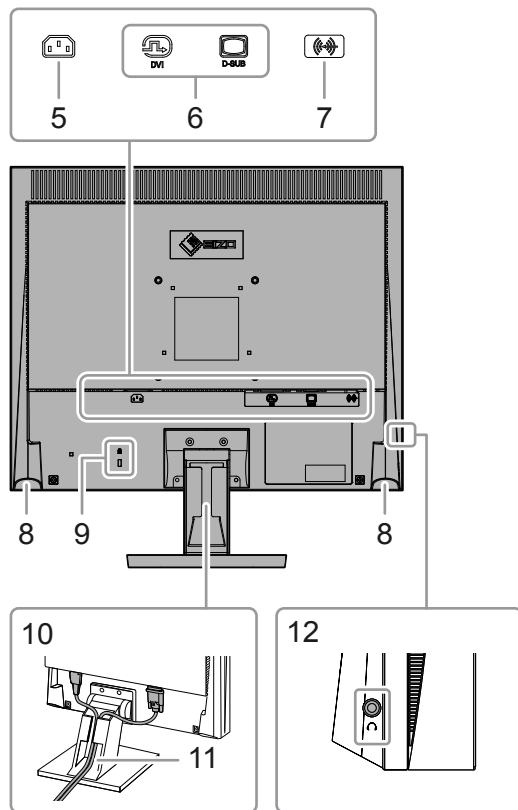

高度可調整支架

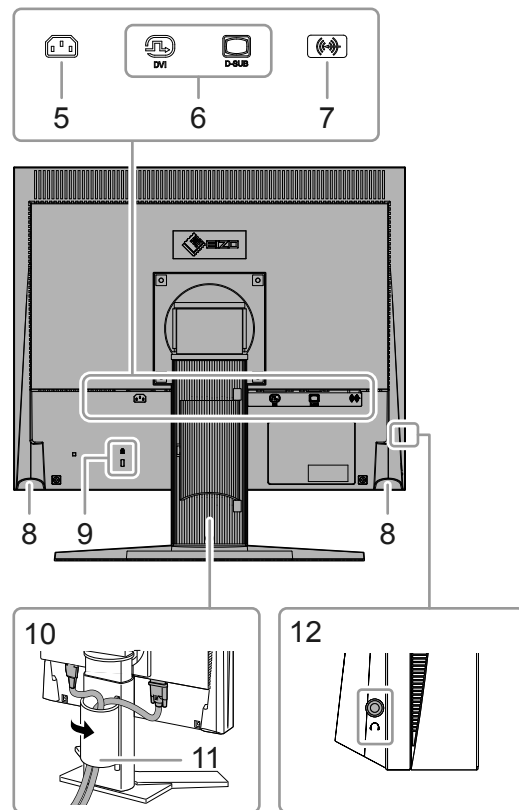

5. 電源接頭	用於連接電源線。
6. 輸入訊號接頭	左：DVI-D 接頭 / 右：D-Sub mini 15 pin 接頭
7. 類比音頻輸入接頭	透過螢幕播放外部音頻。
8. 喇叭	用於播放音頻。
9. 安全鎖插槽	支持 Kensington MicroSaver 安全系統
10. 支架 *1	傾斜式支架：用於調整螢幕畫面的角度 (傾斜度)。 高度可調整支架：可調整螢幕的高度與角度 (傾斜、轉角、旋轉)。
11. 電纜收納架	用於收納螢幕的電纜。
12. 耳機插孔	用於連接耳機。

*1 可將支架部分拆除，以安裝臂 (或支架，均為選購品) (請參考「6-1. 安裝臂 (選購品)」(第 28 頁))。

1-2. 支援的解析度

本螢幕支援下列解析度。

● 類比訊號 (D-Sub) 輸入

解析度	適用訊號	垂直掃瞄頻率	時脈頻率
640 × 480	VGA	60Hz	108MHz (最大)
720 × 400	VGA TEXT	70Hz	
800 × 600	VESA	不超過 60Hz	
1024 × 768	VESA	60Hz	
1280 × 800	VESA	60Hz	
1280 × 960	VESA	60Hz	
1280 × 1024 ^{*1}	VESA	60Hz	

● 數位訊號 (DVI-D) 輸入

解析度	適用訊號	垂直掃瞄頻率	時脈頻率
640 × 480	VGA	60Hz	108MHz (最大)
720 × 400	VGA TEXT	70Hz	
800 × 600	VESA	60Hz	
1024 × 768	VESA	60Hz	
1280 × 800	VESA	60Hz	
1280 × 960	VESA	60Hz	
1280 × 1024 ^{*1}	VESA	60Hz	

*1 推薦解析度

1-3. 設定解析度

在把螢幕連接到個人電腦之後，若發現解析度不合適，或者需要更改解析度，請按下列步驟操作。

● Windows 10

1. 在桌面上的任意地方按滑鼠右鍵(圖示除外)。
2. 從顯示的功能表中選擇“顯示設定”。
3. 若有多個螢幕與電腦連接，請選擇螢幕。
4. 在「解析度」下拉式功能表中選擇解析度。
5. 顯示確認畫面時，按一下「保留變更」。

● Windows 8.1 / Windows 7

1. 對於 Windows 8.1，在開始畫面上點擊“桌面”動態磚，以顯示桌面。
2. 在桌面上的任意地方按滑鼠右鍵(圖示除外)。
3. 在顯示的功能表上點擊“螢幕解析度”。
4. 選擇螢幕，然後從“解析度”下拉式功能表中選擇解析度。
5. 點擊“確定”按鈕。
6. 在顯示確認對話方塊時，點擊“保留變更”。

● OS X Mountain Lion (10.8) 或更新版本

1. 從 Apple 功能表中選擇“系統偏好設定”。
2. 在顯示“系統偏好設定”對話方塊時，點擊“顯示器”。(對於 OS X Mountain Lion(10.8) 點擊“硬體”的“顯示器”。)
3. 在顯示的對話方塊上，選擇“顯示器”選項卡，然後選擇“解析度”的“縮放”。
4. 將顯示可選解析度清單。選擇希望的解析度。若清單中未顯示希望的解析度，按住 Option 鍵，然後選擇“縮放”。
5. 您選擇的內容將立即反映出來。您滿意所選擇的解析度時，即可關閉視窗。

● Mac OS X 10.7

1. 從 Apple 功能表中選擇“系統偏好設定”。
2. 在顯示“系統偏好設定”對話方塊時，點擊“硬體”的“顯示器”。
3. 在顯示的對話方塊上選擇“螢幕”選項卡，從“解析度”欄位中選擇希望的解析度。
4. 您選擇的內容將立即反映出來。若您滿意所選擇的解析度，即可關閉視窗。

章節 2 基本調整 / 設定

使用者可根據個人喜好或使用環境更改亮度，並降低功耗以節能省電。

本章節對基本功能進行說明。透過螢幕前面的按鈕，可進行該功能的調整和設定。

關於進階調整和使用設定功能表的設定步驟，請參考「[章節 3 進階調整 / 設定](#)」(第 14 頁)。

2-1. 操作按鈕的方法

1. 顯示操作指南

1. 按下任意按鈕 (⏻ 按鈕除外)。
螢幕上將出現操作指南。

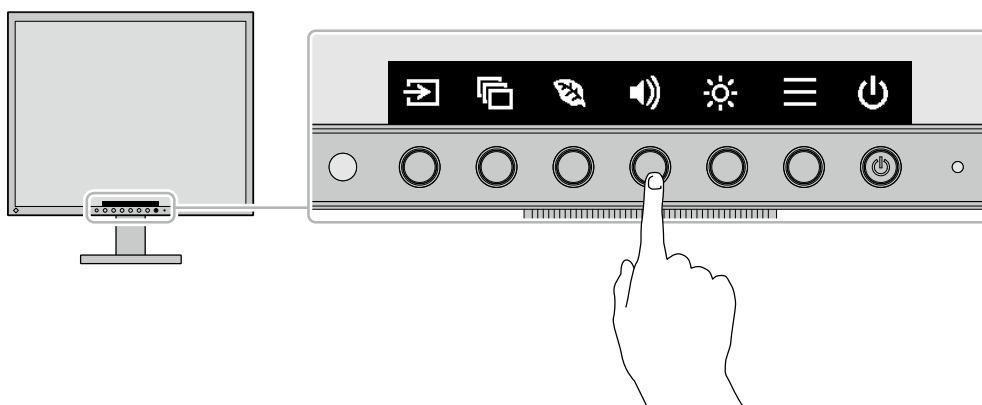

2. 調整 / 設定

1. 按下調整 / 設定按鈕。
將出現調整 / 設定功能表。
(也可能出現子目錄，在這種情況下，請使用 ▲ ▼ 選擇調整 / 設定項目，然後選擇 ✓。)
2. 使用按鈕進行調整 / 設定，並選擇 ✓ 以確認更改。

3. 退出

1. 選擇 ✕ 以退出功能表。

2-2. 切換輸入訊號

當螢幕有多種訊號輸入時，可以切換螢幕上顯示的訊號。

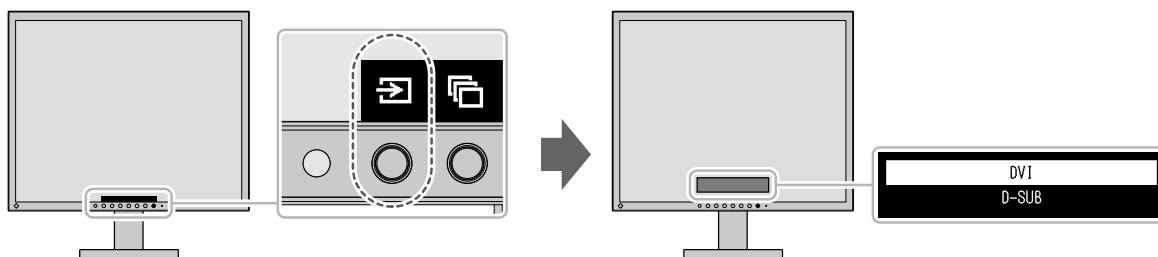

2-3. 切換顯示模式 (色彩模式)

本產品預先安裝有針對各種顯示用途的色彩模式。

可以根據螢幕的用途選擇適合的色彩模式。可以讓螢幕以適合顯示內容的方式顯示圖像。

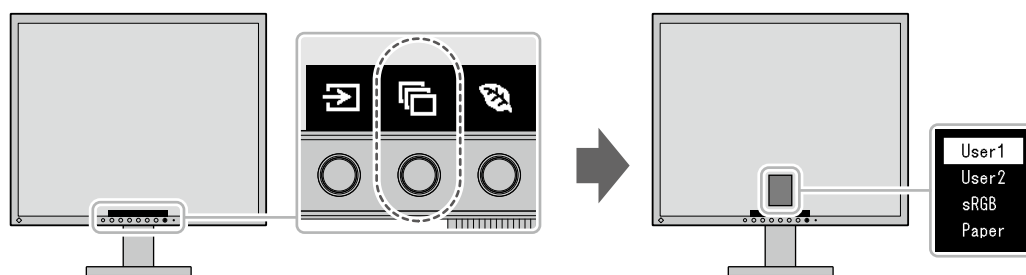

● 顯示模式

色彩模式	用途
User1 User2	可根據喜好設定進行色彩設定。
sRGB	適合顯示支援 sRGB 色彩比對的設備，例如數位相機或是印表機。
Paper	該模式透過適用接近紙張的色調和對比度得到列印紙的效果。適合顯示書籍及文件等媒體的圖像。

2-4. 節能省電

螢幕有配備 EcoView 功能，可有效地節省能源。

此功能可減少不必要的功耗，也可節省電費。省電可降低二氧化碳排放。

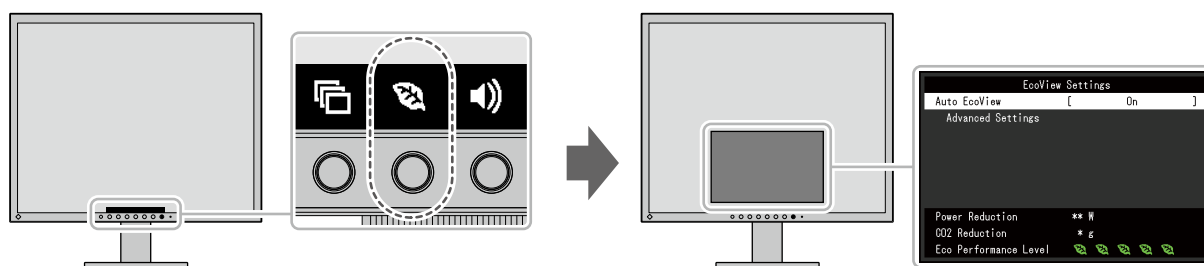

附註

- 可以在“EcoView 設定”選單上確認省電等級(功耗降低量、減少 CO₂、環保等級)。指示燈(代表環保等級) 亮起越多，省電等級越高。
 - 功耗降低量：透過調整背光的亮度降低的功耗。
 - CO₂ 降低量：從“功耗降低量”值轉換而來，這是使用螢幕 1 小時所減少 CO₂ 排放量的估計值。
- 此數值基於預設值(0.000555t-CO₂/kWh) 計算得來，預設值由日本政府法律規定(2006 經濟產業省環境省令第 3 條) 並可能根據國家和年份而有所不同。

功能			說明
Auto EcoView			<p>螢幕正面的環境亮度感應器可以檢測環境亮度，並使用 Auto EcoView 功能自動調整到舒適的螢幕亮度。透過將亮度調整到合適的等級，可以減少背光燈的功耗。</p> <p>此功能還可以減輕由於螢幕太亮或太暗導致的眼部酸痛和疲勞。</p> <p>使用“進階設定”設定自動調整範圍，以配合螢幕的使用環境或使用者個人喜好。</p> <p>設定範圍：開、關</p> <p>附註</p> <ul style="list-style-type: none"> • 在使用 Auto EcoView 功能時，注意不要擋住螢幕底部的環境光感應器。 • 即使當 Auto EcoView 設定為“開”，可根據使用者個人喜好使用螢幕正面的操作按鈕  或色彩調整更改“亮度”。此外，Auto EcoView 功能更改亮度的方式取決於更改的值。
進階設定	最大值 最小值	亮度	<p>設定亮度的自動調整範圍。</p> <p>透過預先設定調整範圍的最大值和最小值，將在設定範圍內自動調整亮度。</p> <p>設定範圍：0 到 100</p> <p>附註</p> <ul style="list-style-type: none"> • 無法將最大和最小亮度值設定為相同的值。
		環境光線	<p>推薦使用初期設定。</p> <p>(初期設定：最大值为“亮度”，最小值为“暗”)</p> <p>設定範圍：亮度、暗、標準</p> <p>附註</p> <ul style="list-style-type: none"> • 有關“環境光”的詳細內容，請參閱我們的網站 (http://www.eizoglobal.com)。
	重設		將進階設定返回到預設值。

2-5. 調整亮度

可根據安裝環境或使用者個人喜好調整螢幕亮度。

可透過改變背光燈 (液晶面板上的光源) 亮度調整螢幕亮度。

設定範圍

0 到 100

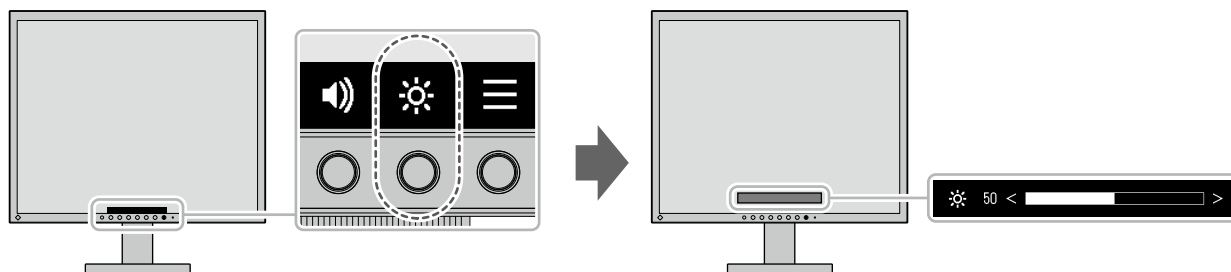

附註

- 將 Auto EcoView 設定為“開”時，調整範圍限制如下。(有關 Auto EcoView 的詳細內容，請參考「Auto EcoView」(第 12 頁))
 - 在 Auto EcoView 進階設定中，無法設定大於最大值或小於最小值的亮度。
 - 螢幕的安裝環境過亮或過暗時，無法調整亮度。

2-6. 調整音量

可以單獨調整耳機與喇叭的音量。

設定範圍

0 到 30

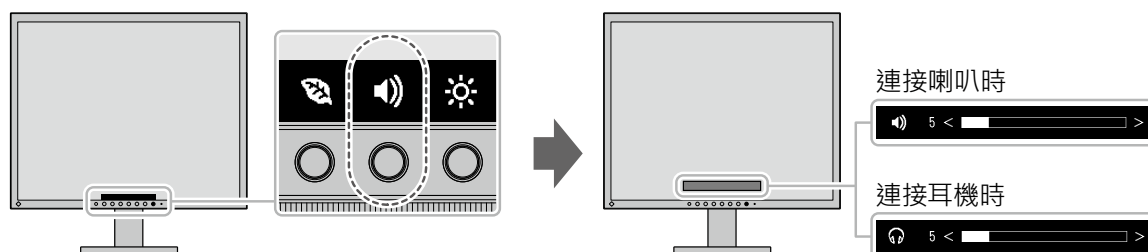

章節 3 進階調整 / 設定

本章節就使用設定功能表進行螢幕進階調整和設定的步驟進行說明。
有關基本功能，請參考「[章節 2 基本調整 / 設定](#)」(第 10 頁)。



3-1. 設定功能表的基本操作

1. 選單顯示

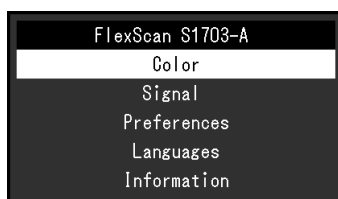

1. 按下任意按鈕 (⏻ 按鈕除外)。
將出現操作指南。
2. 選擇 。
將出現設定功能表。





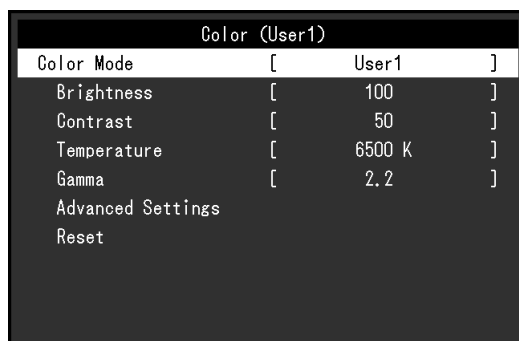



2. 調整 / 設定

1. 用   選擇要調整 / 設定的功能表，然後選擇 。
將顯示子目錄。



2. 用   選擇要調整 / 設定的選項，然後選擇 。
將出現調整 / 設定功能表。



3. 用   或   進行調整 / 設定，然後選擇  以確認更改。
將顯示子目錄。
在調整 / 設定中選擇 ，會取消調整 / 設定，並恢復到進行更改前的狀態。

3. 退出

1. 選擇  數次將關閉設定功能表。

3-2. 設定功能表的功能

● 色彩調整

色彩模式可以根據個人喜好進行調整。

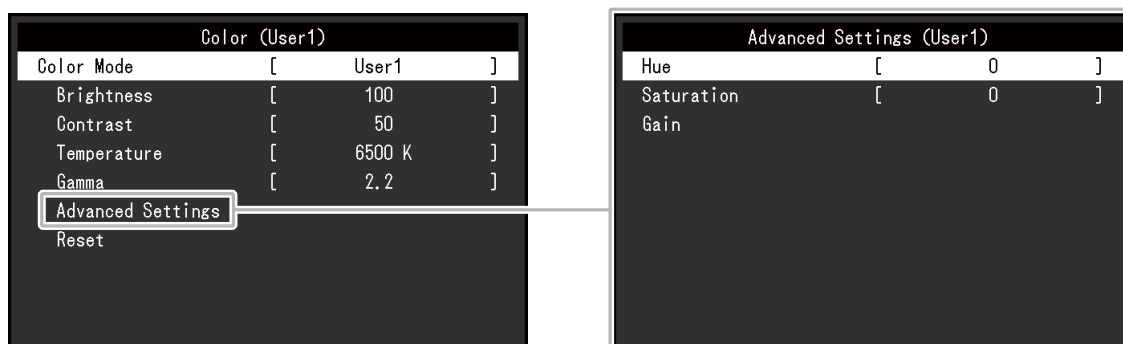

注意

- 通電約 30 分鐘後，內部電子元件才能變為穩定狀態。在接通螢幕電源之後，30 分鐘或更長時間後開始調整。
- 由於每台螢幕有不同的特性，當不同的螢幕顯示同一個圖像時，您看到的色彩可能不相同。在多台螢幕上進行色彩調整時，請依視覺判斷並微調色彩。

可調整的功能視色彩模式而異。

√ : 可調整 - : 不可調整

功能	色彩模式			說明
	User1 User2	sRGB	Paper	
色彩模式	√	√	√	根據螢幕的用途選擇所需模式。 還可以根據用戶個人喜好調整色彩模式的設定狀態。 選擇調整模式，使用相關功能進行調整。 設定範圍：User1、User2、sRGB、Paper 附註 <ul style="list-style-type: none">• 有關各模式調整狀態的詳細內容，請參考「2-3. 切換顯示模式 (色彩模式)」(第 11 頁)。
亮度	√	√	√	可透過改變背光燈 (液晶面板上的光源) 亮度調整螢幕亮度。 設定範圍：0 到 100 附註 <ul style="list-style-type: none">• 在亮度為 100 時，如果感覺畫面很暗，可以調整對比度。

功能	色彩模式			說明
	User1 User2	sRGB	Paper	
對比度	√	-	-	<p>透過改變影音訊號等級，可調整螢幕亮度。</p> <p>設定範圍：0 到 100</p> <p>附註</p> <ul style="list-style-type: none"> 在對比度為 50 時，顯示所有色階。 在調整螢幕時，建議您事先調整亮度以免失去色階特性，然後再調整對比度。 在下列情況下調整對比度。 <ul style="list-style-type: none"> 在亮度為 100 時，仍然感覺畫面很暗（對比度設定為 50 以上）。
色溫	√	-	√	<p>可以調節色溫。</p> <p>色溫可以調整。色溫通常用數值來表示“白色”和 / 或“黑色”的色調。該數值以“K”（Kelvin）來表示。與火焰溫度的情況相同，如果螢幕上的圖像色溫低，則偏紅。如果色溫高，則偏藍。針對各個色溫設定值設定增益預設值。</p> <p>設定範圍：關、4000 K 到 10000 K (以 500 K 為單位遞增，包括 9300 K)</p> <p>附註</p> <ul style="list-style-type: none"> 以“K”表示的值僅供參考。 可以用“增益”執行更高級調整。 如果設定為“關”，用預設的液晶面板色彩顯示圖像（增益：每種 RGB 為 100）。 在更改增益時，色溫變成“關”。
伽馬	√	-	-	<p>可以調整伽馬值。</p> <p>螢幕亮度隨輸入訊號而變，但變化率與輸入訊號不構成比例關係。輸入訊號和螢幕亮度之間保持平衡，被稱為“伽馬修正”。</p> <p>設定範圍：1.8、2.0、2.2、2.4</p> <p>附註</p> <ul style="list-style-type: none"> 選擇色彩模式的“Paper”時，“Paper”將顯示為一個伽馬值。

功能		色彩模式			說明
		User1 User2	sRGB	Paper	
進階設定	色調	√	-	-	<p>可以用此功能調整色調。</p> <p>設定範圍：-50 到 50</p> <p>附註</p> <ul style="list-style-type: none"> 在使用此功能時，可以防止顯示某些色階。
	飽和度	√	-	-	<p>可以用此功能調整色彩飽和度。</p> <p>設定範圍：-50 到 50</p> <p>附註</p> <ul style="list-style-type: none"> 在使用此功能時，可以防止顯示某些色階。 最小值 (-50) 讓螢幕變成黑白畫面。
	增益	√	-	-	<p>構成色彩的紅色、綠色和藍色的亮度稱為“增益”。可以調整增益以更改“白色”的色調。</p> <p>設定範圍：0 到 100</p> <p>附註</p> <ul style="list-style-type: none"> 在使用此功能時，可以防止顯示某些色階。 增益值隨色溫而變。 在更改增益時，色溫變成“關”。
重設		√	√	√	將目前選擇的色彩模式中的任一色彩調整復原到初期設定。

● 訊號設定

設定從電腦端輸入到螢幕訊號的輸出方法。

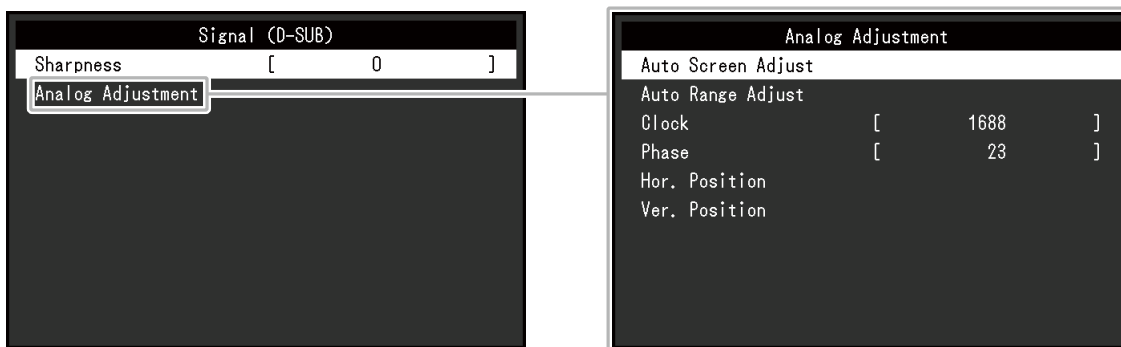

各功能的設定範圍因輸入訊號而異。

√: 可設定 - : 不可設定

功能	輸入訊號		說明	
	DVI	D-Sub		
銳利度	√	√	<p>如果以低解析度顯示圖像，所顯示圖像的字符或線條可能會模糊。此功能可降低這種模糊效果。</p> <p>設定範圍：-2 到 2</p> <p>附註</p> <ul style="list-style-type: none"> 根據不同的顯示解析度可能不需要銳利度設定。（在此情況下無法選擇“銳利度”。） 	
模擬調整	自動調整螢幕	-	√	<p>可以自動調整螢幕抖動、顯示位置和尺寸。選擇“自動調整螢幕”後，顯示訊息。選擇“是”以開啟此功能。</p> <p>附註</p> <ul style="list-style-type: none"> 在螢幕的整個可顯示區域上顯示圖像時，自動螢幕調整功能才能正常工作。在以下情況下，無法正常工作： <ul style="list-style-type: none"> 當圖像僅顯示在部分螢幕上（如命令提示視窗） 當使用黑色背景（如壁紙） 此外，該功能在某些顯示卡上無法正常工作。 在螢幕上首次輸入訊號時，或設定之前未使用過的解析度或垂直 / 水平掃描頻率時，自我調整功能將自動開啟（僅限使用 800 × 600 (SVGA) 以上解析度的訊號）。
	自動調整範圍	-	√	<p>透過自動調整訊號輸出水平，可顯示每個色階（0 到 255）。選擇“自動調整範圍”後，顯示訊息。選擇“是”以開啟此功能。</p>

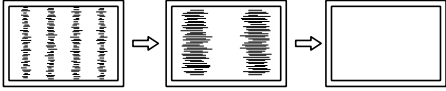
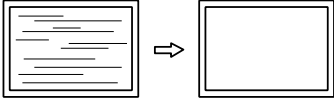
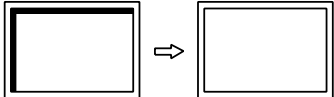
功能	輸入訊號		說明
	DVI	D-Sub	
時鐘	-	√	<p>可以減少螢幕上的垂直線條或螢幕上某些部分的抖動。</p>  <p>附註</p> <ul style="list-style-type: none"> • 使用操作按鈕 (< >) 進行微調。
相位	-	√	<p>可以減少螢幕上的抖動和模糊。</p>  <p>附註</p> <ul style="list-style-type: none"> • 根據所使用的 PC 或顯示卡，可能無法完全消除抖動或模糊。 • 設定後，如果出現豎條紋，請再次調整“時鐘”。
水平位置 垂直位置	-	√	<p>可以調整螢幕的顯示位置 (水平和垂直)。</p> 

● 喜好設定

可以根據使用環境或使用者個人喜好設定螢幕。

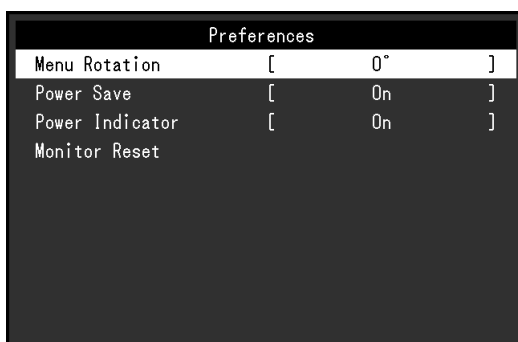

功能	說明
選單旋轉	<p>在垂直顯示位置使用螢幕時，更改設定功能表的方向。</p> <p>設定範圍：0°、90°</p> <p>附註</p> <ul style="list-style-type: none"> 在縱向位置使用螢幕時，需要能支援垂直顯示的顯示卡。在縱向位置放置螢幕時，需要改變所使用顯示卡的設定。請參考顯示卡使用者操作手冊以了解詳情。另請參考我們的網站 (http://www.eizoglobal.com)。
省電	<p>可以根據螢幕連接的外部設備的狀態，用此功能指定是否把螢幕設定為省電模式。停止檢測訊號輸入約 15 秒後，螢幕將更改為省電模式。在螢幕切換到省電模式之後，螢幕不再顯示圖像。</p> <ul style="list-style-type: none"> 退出省電模式 <ul style="list-style-type: none"> 如果螢幕收到輸入訊號，它自動退出省電模式，返回正常顯示模式。 <p>設定範圍：開、關</p> <p>附註</p> <ul style="list-style-type: none"> 轉換為省電模式時，會提前 5 秒顯示消息，提示正在進行轉換。 不使用螢幕時，可以拔掉電源插頭，以確保徹底斷開電源。 即使連接立體聲微型插孔電纜，功耗也會發生變化。
電源指示燈	<p>在螢幕顯示中可以關閉電源指示燈 (白色)。</p> <p>設定範圍：開、關</p>
螢幕重設	<p>除以下設定外，恢復全部設定到初期設定值。</p> <ul style="list-style-type: none"> “Administrator Settings” 選單上的設定 <p>附註</p> <ul style="list-style-type: none"> 關於 Administrator Settings 選單的詳細內容，請參考「章節 4 管理員的設定項目」(第 22 頁)。

● 語言

可以用此功能選擇設定目錄和資訊所用的語言。

設定範圍

英文 / 德文 / 法文 / 西班牙文 / 義大利文 / 瑞典文 / 日文 / 簡體中文 / 繁體中文



注意

- 可以更改 "Administrator Settings" 的顯示語言。
-

● 資料

可確認螢幕的資訊 (產品名稱、序號、使用時間、輸入訊號和解析度)。

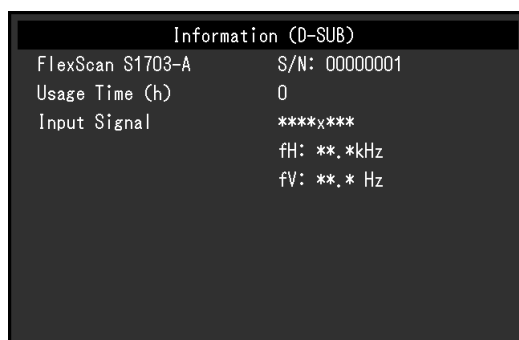

章節 4 管理員的設定項目

本章節就如何使用“Administrator Settings”選單進行螢幕操作設定進行說明。
選單用於管理員。正常螢幕使用無需在此選單上進行設定。

4-1. “Administrator Settings”選單的基本操作

1. 選單顯示

1. 按下 \odot 以關閉螢幕。
2. 按下最左側按鈕，同時按住 \odot 2 秒以上，以開啟螢幕。

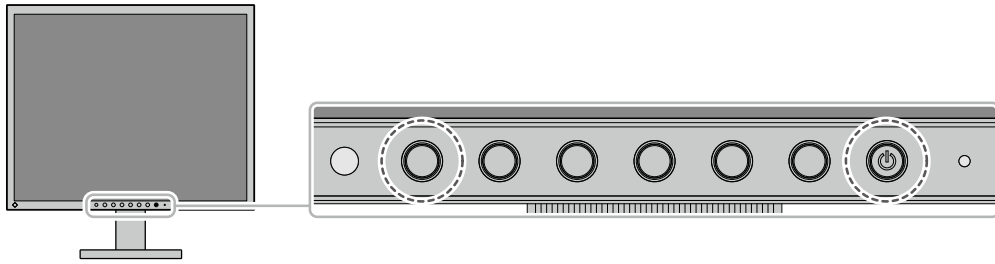

將出現“Administrator Settings”功能表。

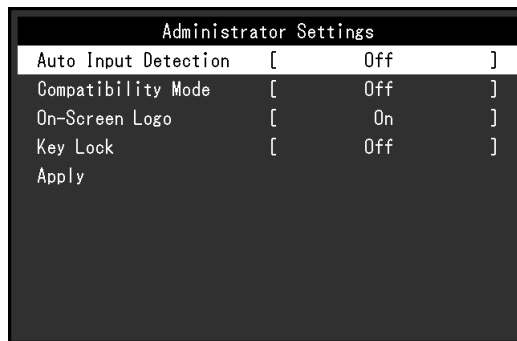

2. 設定

1. 用 \uparrow \downarrow 選擇要設定的選項，然後按 \checkmark 。
將出現調整 / 設定功能表。

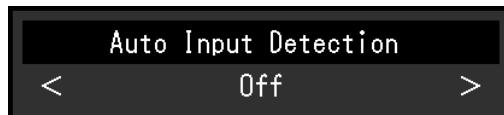

2. 用 \leftarrow \rightarrow 設定，然後選擇 \checkmark 。
將出現“Administrator Settings”功能表。

3. 應用和退出



1. 選擇“Apply”然後按 \checkmark 。
將應用設定並退出“Administrator Settings”選單。

注意

- 無法更改“Administrator Settings”選單的顯示語言(英語)。

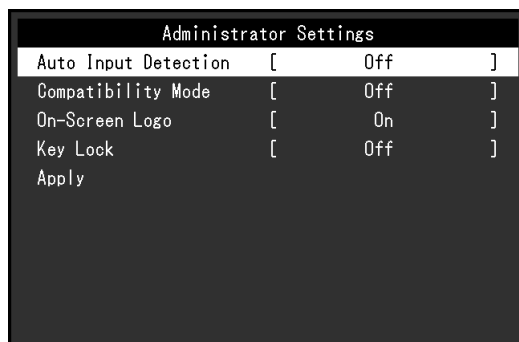



4-2. “Administrator Settings” 選單功能操作







功能	說明
Auto Input Detection	<p>本產品會自動識別出輸入 PC 訊號的連接器。關閉 PC 或進入省電模式時，自動顯示任一其他可用訊號。</p> <p>功能設定為“Off”時，無論是否輸入訊號，螢幕都顯示來自連接器的訊號。在此情況下，請用螢幕正面的  操作按鈕選擇顯示輸入訊號。</p> <p>設定範圍：On、Off</p> <p>附註</p> <ul style="list-style-type: none"> • 本產品會自動識別輸入的個人電腦訊號所通過的接頭，在連接電源線後，無論此功能是否設定為開啟或關閉，螢幕上皆會相應地顯示圖像。 • 設定為“On”時，僅在所有連接的 PC 進入省電模式或關閉電源後，螢幕進入省電模式。
Compatibility Mode	<p>根據 PC 和顯示卡，可能會檢測不到輸入訊號，螢幕不會退出省電模式。若發生該情況，將此功能設定為“On”。</p> <p>設定範圍：On、Off</p>
On-Screen Logo	<p>在接通螢幕電源時，螢幕顯示 EIZO 標誌。</p> <p>此功能設定為“Off”時，不顯示 EIZO 標誌。</p> <p>設定範圍：On、Off</p>
Key Lock	<p>為了防止設定更改，可以鎖定螢幕正面的操作按鈕。</p> <p>設定範圍：Off、Menu、All</p> <ul style="list-style-type: none"> • “Off” 啟用所有按鈕。 • “Menu” 鎖定  按鈕。 • “All” 鎖定除電源按鈕以外的所有按鈕。

章節 5 故障排除

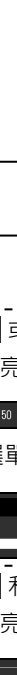
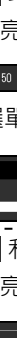
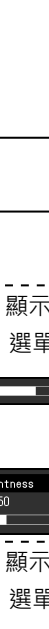

5-1. 不顯示圖像

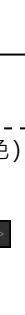
問題	原因及解決方法
<p>1. 不顯示圖像。</p> <ul style="list-style-type: none"> • 電源指示源不亮。 • 電源指示燈點亮為白色。 • 電源指示燈點亮為橙色。 	<ul style="list-style-type: none"> • 檢查電源線連接是否正確。 • 按下 。 • 在設定功能表中增加“亮度”、“對比度”或者“增益”的數值(請參考「色彩調整」(第 15 頁))。 • 切換輸入訊號。 • 使用鍵盤或滑鼠。 • 請檢查電腦電源是否有開啟。 • 根據 PC 和顯示卡,可能會檢測不到輸入訊號,螢幕不會退出省電模式。如果移動滑鼠或敲擊鍵盤上的任何鍵,但螢幕仍未顯示出來時,請使用螢幕的電源按鈕,將螢幕關閉並打開。當螢幕顯示出來時,請按以下步驟進行操作。這個問題可得到改善。 <ol style="list-style-type: none"> 1. 按下  以關閉螢幕。 2. 按下最左側按鈕,同時按住  2 秒以上。 將出現“Administrator Settings”功能表。 3. 選擇“Compatibility Mode”。 4. 選擇“On”。 5. 選擇“Apply”然後按 。 6. 重新啟動電腦。
<p>2. 顯示下列資訊。</p> <ul style="list-style-type: none"> • 該訊息表示輸入訊號不在指定頻率範圍之內。 <p>範例:</p> <div data-bbox="405 1149 724 1267" style="border: 1px solid black; padding: 5px; text-align: center;"> <p>DVI Signal Error</p> </div>	<p>即使螢幕正常工作,如果不正確輸入訊號,也顯示此資訊。</p> <ul style="list-style-type: none"> • 確認 PC 的輸入訊號的設定是否與該螢幕的解析度及垂直頻率是否相符合(請參考「1-2. 支援的解析度」(第 8 頁))。 • 重新啟動電腦。 • 使用顯示卡的軟體來改變頻率設定。請參考顯示卡使用者操作手冊以了解詳情。

5-2. 圖像問題 (數位訊號和類比訊號)

問題	原因及解決方法
1. 螢幕太亮或太暗	<ul style="list-style-type: none"> 用設定功能表的“亮度”或“對比度”進行調整(請參考「色彩調整」(第 15 頁))。(螢幕的背光燈管有固定的使用壽命。如果螢幕變暗或開始閃爍,請聯絡當地代理商。) 當覺得螢幕太亮時,打“開”Auto EcoView。螢幕偵測環境亮度,並且自動調整螢幕亮度(請參考「Auto EcoView」(第 12 頁))。
2. 亮度自行更改。	<ul style="list-style-type: none"> 嘗試將自動 EcoView 設定更改為“關”(請參見「Auto EcoView」(第 12 頁))。
3. 無法調整“亮度”。	<p>Auto EcoView 設定為“開”時,由於 Auto EcoView 的進階設定,可能無法調整“亮度”。</p> <hr/> <ul style="list-style-type: none"> 無法增加/減少設定值(◀或▶顯示為灰色) <ul style="list-style-type: none"> 透過  操作按鈕選擇“亮度”選單  /  <ul style="list-style-type: none"> 色彩調整中的“亮度”選單  /  無法增加/減少設定值(◀和▶顯示為灰色) <ul style="list-style-type: none"> 透過  操作按鈕選擇“亮度”選單  <ul style="list-style-type: none"> 色彩調整中的“亮度”選單  <hr/> <ul style="list-style-type: none"> 螢幕的安裝環境過亮或過暗時,無法調整亮度。當調整範圍受到限制時,無法設定範圍以外的值。在此情況下,請嘗試更改以下設定。 <ul style="list-style-type: none"> 更改 Auto EcoView 進階設定中“亮度”的最大和最小值。 Auto EcoView 設定為“關”。 關於 Auto EcoView 設定的詳細內容,請參考「Auto EcoView」(第 12 頁)。 螢幕的安裝環境過亮或過暗時,無法調整亮度。在此情況下,請嘗試更改以下設定。 <ul style="list-style-type: none"> 更改 Auto EcoView 進階設定中“環境光線”的最大和最小值。 Auto EcoView 設定為“關”。 關於 Auto EcoView 設定的詳細內容,請參考「Auto EcoView」(第 12 頁)。
4. 文字模糊。	<ul style="list-style-type: none"> 確認 PC 的輸入訊號的設定是否與該螢幕的解析度及垂直頻率是否相符合(請參考「1-2. 支援的解析度」(第 8 頁))。 如果不用建議的解析度顯示圖像,所顯示圖像的字符或線條可能會模糊。用設定功能表上的“銳利度”進行調整(請參考「銳利度」(第 18 頁))。
5. 殘留圖像出現。	<ul style="list-style-type: none"> 殘留圖像是 LCD 螢幕的一種特性。請避免長時間顯示同一個圖像。 使用螢幕保護程式或關閉定時器功能可延長螢幕的使用壽命。視圖像而定,即使顯示很短一段時間,也可能會出現殘影。若要消除此種現象,可更換圖像或將電源關閉數小時。
6. 螢幕上殘留綠/紅/藍/白/暗點。	<ul style="list-style-type: none"> 這是面版本身的特性,不是故障。
7. 液晶面板上始終顯示波紋或壓痕。	<ul style="list-style-type: none"> 將螢幕保持在白色或黑色畫面下,此現象可能會消失。
8. 螢幕出現干擾現象。	<ul style="list-style-type: none"> 輸入 HDCP 系統的信號時,可能不會立刻顯示正常圖像。

5-3. 圖像問題 (僅類比訊號)

問題	原因及解決方法
<p>1. 顯示位置錯誤。</p> 	<ul style="list-style-type: none">• 用設定功能表上的“位置”修正圖像位置(請參考「水平位置」(第 19 頁)「垂直位置」(第 19 頁))。• 如果仍然有問題,用顯示卡工具(如有)更改顯示位置。
<p>2. 螢幕顯示豎條紋,或者圖像的一部分抖動。</p> 	<ul style="list-style-type: none">• 用設定功能表上的“時鐘”調整(請參考「時鐘」(第 19 頁))。
<p>3. 整個螢幕抖動或模糊。</p> 	<ul style="list-style-type: none">• 用設定功能表上的“相位”調整(請參考「相位」(第 19 頁))。

5-4. 其他問題

問題	原因及解決方法
1. 調整功能表無法使用。	<ul style="list-style-type: none">• 確認是否開啟鎖定功能(請參考「Key Lock」(第 23 頁))。
2. 無聲音輸出。	<ul style="list-style-type: none">• 檢查立體聲微型插孔電纜連接是否正確。• 檢查音量是否設定為 0。• 檢查當前外部設備和播放軟體，看看它們的設定是否正確。



章節 6 參考

6-1. 安裝臂 (選購品)

可將支架拆除，以安裝臂 (或支架，均為選購品)。有關支援的臂 (或支架，均為選購品)，請參考本公司網站：
<http://www.eizoglobal.com>

注意

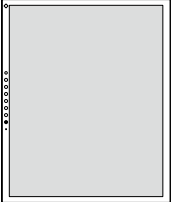
- 安裝臂或支架時，請按照各自的使用者操作手冊進行操作。
- 使用其它廠商的臂或支架時，請事先確認下列項目並選擇符合 VESA 標準的產品。請用螺絲鎖緊裝置和支架。
 - 螺絲孔間距：100 mm × 100 mm
 - 板厚：2.6 mm
 - 其強度足以承受螢幕裝置 (不包括支架) 和配件 (如電纜) 的重量。
- 安裝臂或支架時，安裝方向及移動範圍 (傾斜角度) 如下：

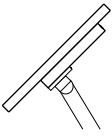
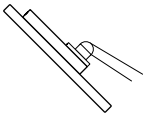
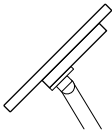
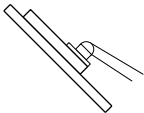
方向				
移動範圍 (傾斜角度)	 向上 :45°	 向下 :45°	 向上 :45°	 向下 :45°

- 安裝臂或支架後，請連接電纜。
- 請勿上下移動已經拆卸的支架。否則，可能會造成人員受傷或設備受損。
- 螢幕、臂以及支架都很重。這些裝置掉落可能會造成人員受傷或設備受損。

安裝步驟

1. 將液晶面板放置在穩定且墊有柔軟的布的平面上，使液晶面板朝下。

2. 拆下支架。

準備一把螺絲起子。

用螺絲起子鬆開支架上用於固定裝置的螺絲 (4 個)。

3. 將臂或支架安裝到螢幕。

請使用使用者操作手冊中指定的螺絲將螢幕固定在臂或支架上。

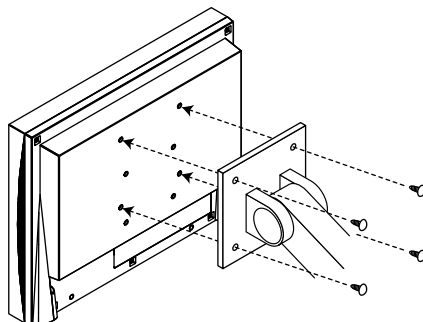

6-2. 連接多台個人電腦

本產品可連接多台個人電腦，支持在多個顯示連接之間進行切換。

連接範例

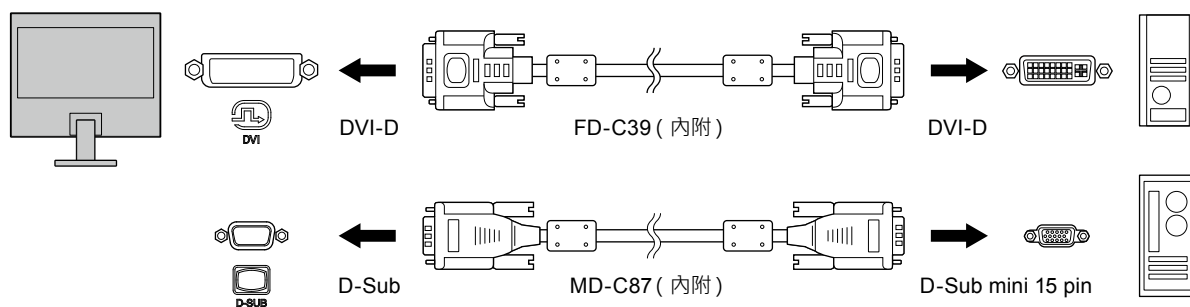

附註

- 每次按下螢幕正面的操作開關 () 輸入訊號將隨之改變。在切換訊號時，螢幕右上角將顯示使用中的輸入連接埠的名稱。
- 本產品會自動識別出輸入的個人電腦訊號所通過的接頭，並在螢幕上相應地顯示圖像。有關詳情，請參考「[Auto Input Detection](#)」(第 23 頁)。

6-3. 規格表

液晶面板	類型	TN (防眩光)
	背光	LED
	尺寸	43 cm (17 英吋)
	原生解析度	1280 點 × 1024 行
	顯示尺寸 (水平 × 垂直)	337.9 mm × 270.3 mm
	像素間距	0.264 mm
	顯示顏色	8 位元色彩 : 1677 萬色
	可視角度 (水平 / 垂直 · 標準)	170° / 160°
	反應時間 (標準)	黑—白—黑的切換 : 約 5 ms
視頻訊號	輸入端子	DVI-D (適用 HDCP) × 1 · D-Sub mini 15-pin × 1
	數位掃描頻率 (水平 / 垂直)	31 kHz - 64 kHz / 59 Hz - 61 Hz (VGA TEXT: 69 Hz - 71 Hz)
	類比掃描頻率 (水平 / 垂直)	31 kHz - 64 kHz / 55 Hz - 61 Hz (VGA TEXT: 69 Hz - 71 Hz)
	同步訊號	單獨
	最大時脈頻率	108 MHz
音頻	喇叭	0.5 W + 0.5 W
	耳機	2 mW + 2 mW (32 Ω)
	輸入端子	線路 : 類比音訊輸入接頭 × 1
	輸出端子	耳機 : 立體聲微型插孔 × 1
電源	輸入	100 - 240 VAC ±10 %, 50 / 60 Hz 0.35 A - 0.20 A
	最大功耗	18 W 或更低
	省電模式	0.5 W 或更低 (初期設定)
	待機模式	0.5 W 或更低 (初期設定)
物理規格 (不包括支架)	尺寸	367 mm × 304 mm × 59 mm (寬 × 高 × 深)
	淨重	約 3.6 kg
物理規格 (傾斜式支架)	尺寸	367 mm × 384 mm × 188 mm (寬 × 高 × 深)
	淨重	約 4.4 kg
	傾斜	向上 30°、向下 5°
物理規格 (高度可調整支架)	尺寸	367 mm × 391.5 mm 至 491.5 mm × 205 mm (寬 × 高 × 深)
	淨重	約 5.4 kg
	高度可調整範圍	100 mm
	傾斜	向上 30°、向下 0°
	轉角	向左 35°、向右 35°
使用環境要求	溫度	5 °C 至 35 °C
	濕度	20 % 至 80 % R.H. (無凝結)
	氣壓	540 hPa 至 1,060 hPa
	垂直旋轉	向右 90°
運送 / 儲存環境要求	溫度	-20 °C 至 60 °C
	濕度	10 % 至 90 % R.H. (無凝結)
	氣壓	200 hPa 至 1,060 hPa

● 配件

清潔套件	EIZO「ScreenCleaner」
------	---------------------

有關配件的最新資訊，請參考本公司網站：<http://www.eizoglobal.com>

附錄

商標

詞彙 HDMI 和 HDMI High-Definition Multimedia Interface 以及 HDMI 標誌，都是 HDMI Licensing, LLC 在美國及其他國家或地區的商標或註冊商標。

DisplayPort Compliance Logo 和 VESA 是 Video Electronics Standards Association 的註冊商標。

SuperSpeed USB Trident 標誌是 USB Implementers Forum, Inc. 的註冊商標。



DICOM 為美國電機製造業協會的註冊商標，用於與醫療資訊數位通訊相關之標準出版品。

Kensington 和 Microsaver 是 ACCO Brands Corporation 的註冊商標。

Thunderbolt 是 Intel Corporation 在美國及 / 或其他國家或地區的商標。

Microsoft 和 Windows 是 Microsoft Corporation 在美國及其他國家或地區的註冊商標。

Adobe 是 Adobe Systems Incorporated 在美國及其他國家或地區的註冊商標。

Apple、macOS、Mac OS、OS X、Macintosh 和 ColorSync 是 Apple Inc. 的註冊商標。

EIZO、EIZO 標誌、ColorEdge、CuratOR、DuraVision、FlexScan、FORIS、RadiCS、RadiForce、RadiNET、Raptor 和 ScreenManager 都是 EIZO Corporation 在日本及其他國家或地區的註冊商標。

ColorEdge Tablet Controller、ColorNavigator、EcoView NET、EIZO EasyPIX、EIZO Monitor Configurator、EIZO ScreenSlicer、G-Ignition、i•Sound、Quick Color Match、RadiLight、Re/Vue、Screen Administrator、Screen InStyle 和 UniColor Pro 是 EIZO Corporation 的商標。

所有其他公司和產品名稱，則是個別擁有人的商標或註冊商標。

授權

本產品所使用的點陣圖字型由 Ricoh Industrial Solutions Inc. 設計。

