

FlexScan® EV2450 / EV2455

LCD-fargeskjerm

Installasjonsveiledning

1. Pakken inneholder



• Skjerm

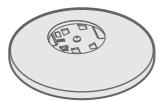

• Fot

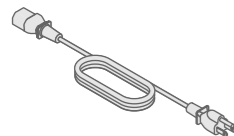

• Strømkabel

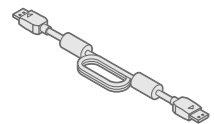

• PP200 (DP-DP) Digital signalkabel

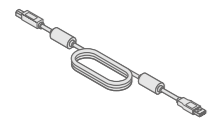

• UU200SS (USB 3.0) EIZO USB-kabel

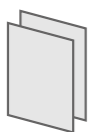

• PRECAUTIONS (FORHOLDSREGLER)
• Setup Guide (Installasjonsveiledning)



• EIZO LCD Utility Disk

2. Montering av foten

1 Ta fotbasen ut av emballasjen og plasser den på et stabilt og flatt underlag.

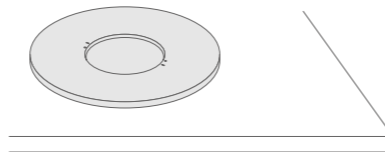

2

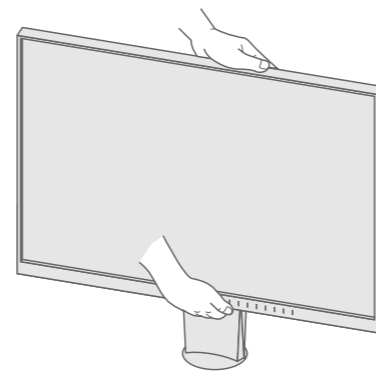

3

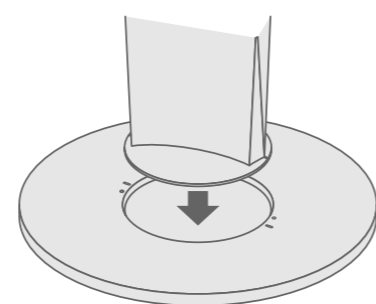

4

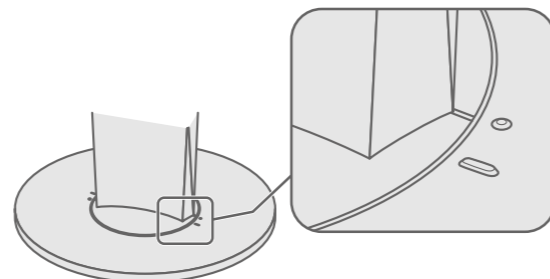

5

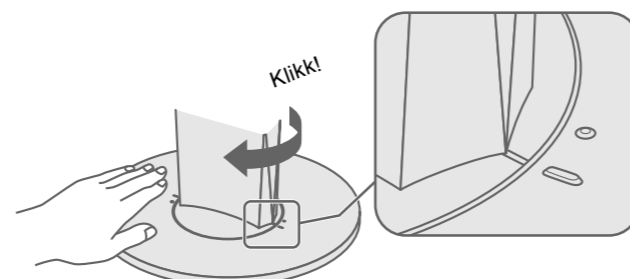

Viktig

Les FORHOLDSREGLER, denne installasjonsveiledningen og brukerhåndboken på den inkluderte CD-platen slik at du kan gjøre deg kjent med sikker og effektiv bruk av dette produktet.



• For detaljer om justering av innstillingene og lignende, kan du se i brukerhåndboken som du finner på CD-platen EIZO LCD Utility Disk.

3. Tilkoblinger

1

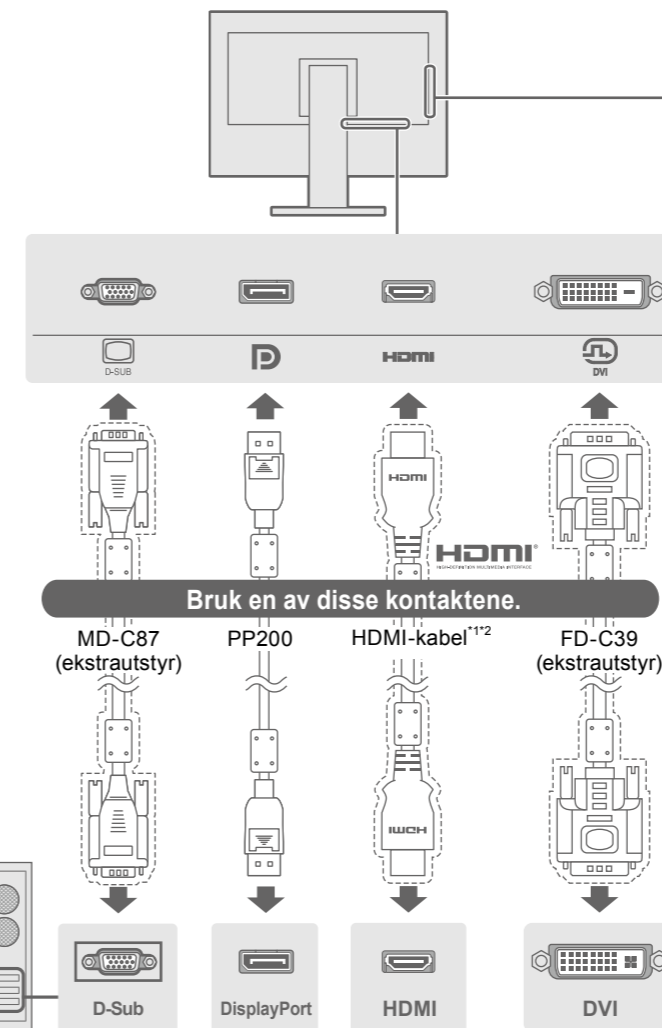

*1 Kommersielt tilgjengelig produkt

2

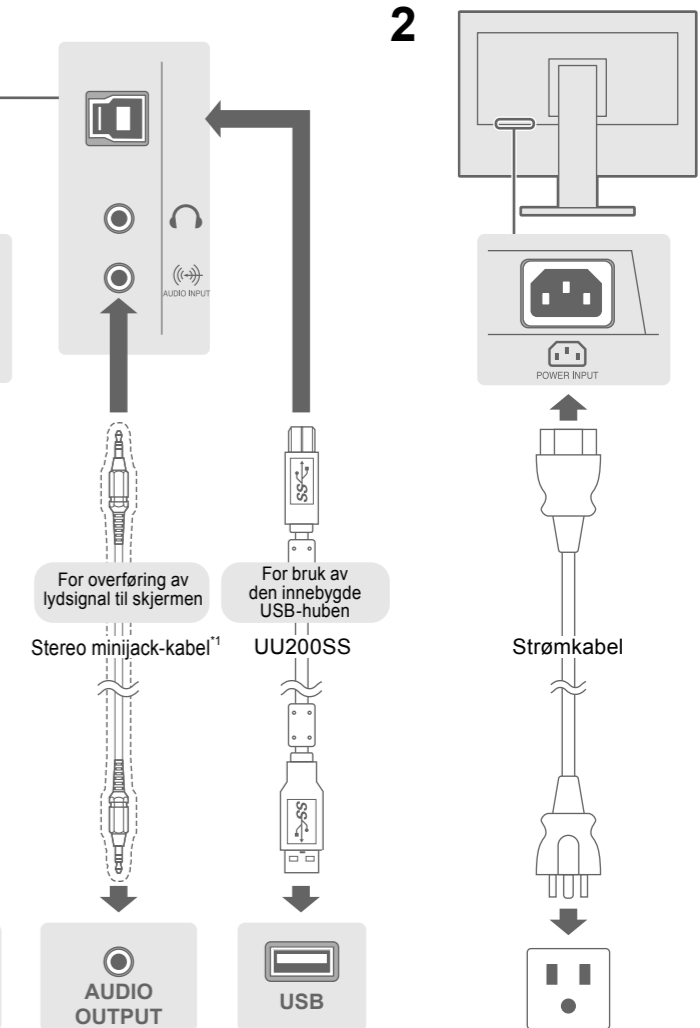

*2 Bruk et produkt som kan håndtere høy hastighet.

4. Justering av høyde og vinkel

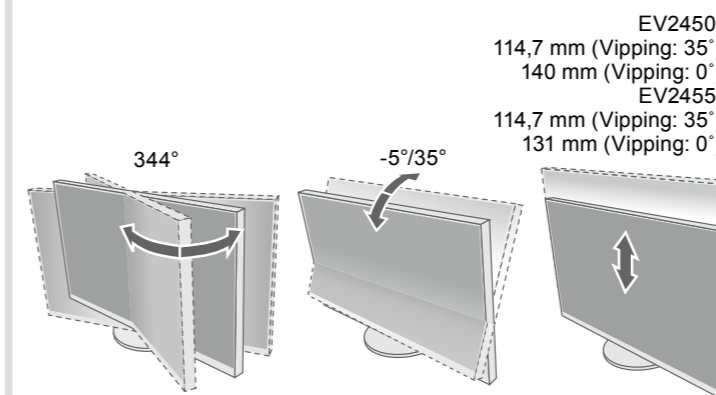

EV2450:
114,7 mm (Vipping: 35°)
140 mm (Vipping: 0°)
EV2455:
114,7 mm (Vipping: 35°)
131 mm (Vipping: 0°)

Bruke skjermen i stående stilling

Hev skjermen til høyeste stilling, vipp den oppover, og roter den så 90° mot venstre eller høyre.

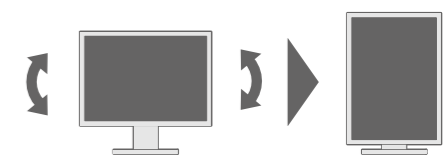

Merk

• Et grafikkort som støtter visning i stående modus og konfigurering av innstillinger, er påkrevd. Du finner mer informasjon i brukerhåndboken for grafikkortet.

5. Kabelbunter

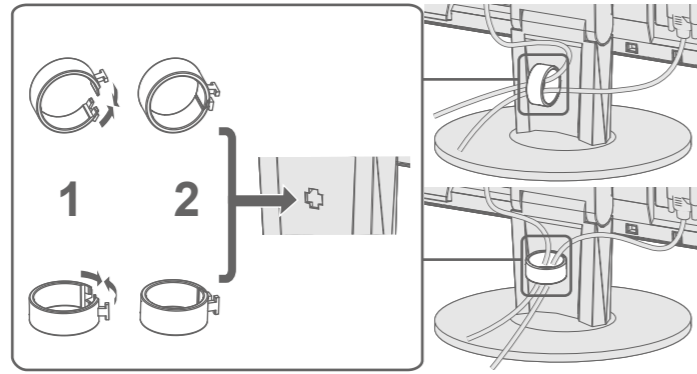

6. Skjerm

1

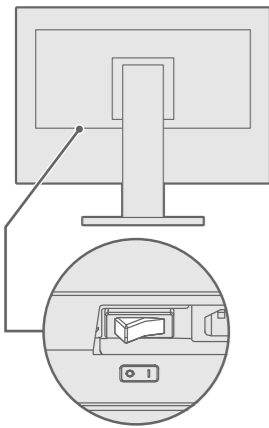

(Fabrikkinnstilling: På)

2

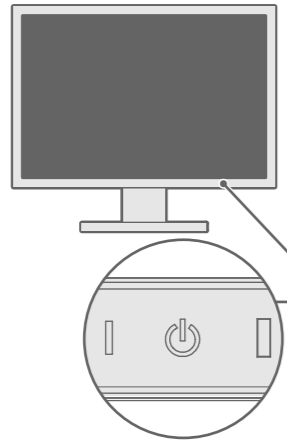

3



Anbefalt oppløsning

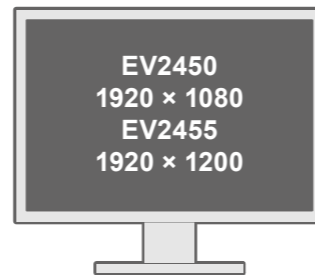

7. Språk

1

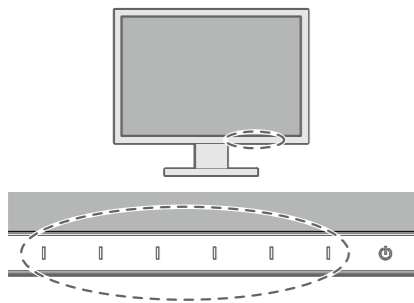

2

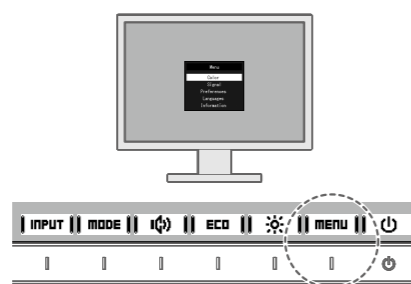

3

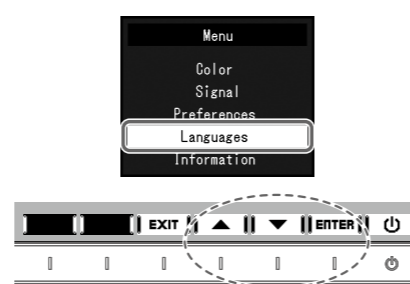

4



5

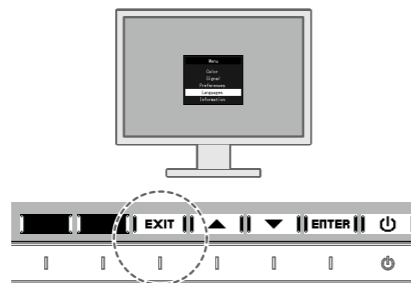

● Ikke noe bilde

Hvis det ikke vises noe bilde på skjermen selv etter at følgende tiltak er utført, må du kontakte sin lokale EIZO-representant.

Problem		Mulig årsak og løsning
Ikke noe bilde	Strømindikatoren lyser ikke.	<ul style="list-style-type: none"> Kontroller om strømkabelen er korrekt tilkoblet. Slå på hovedbryteren. Trykk på ⏻. Slå av hovedbryteren, og slå den deretter på igjen et par minutter senere.
	Strømindikatoren lyser hvitt.	<ul style="list-style-type: none"> Øk «Brightness» (Lysstyrke), «Contrast» (Kontrast) og/eller «Gain» (Forsterkning) i innstillingsmenyen.
	Strømindikatoren lyser oransje.	<ul style="list-style-type: none"> Bytt inngangssignal. Bruk musen eller tastaturet. Sjekk om PC-en er slått på. Avhengig av PC og grafikkort oppdages det ikke et innsignal, og skjermen går ikke ut av strømsparingsmodus. Hvis skjermbildet ikke vises selv etter at du har flyttet misen eller trykket på en av tastene på tastaturet, utfører du den følgende prosedyren. Problemet kan avhjelpes. <ol style="list-style-type: none"> Trykk på ⏻ for å slå av eller på skjermen. Hold inn bryteren lengst til venstre og trykk på ⏻ i over 2 sekunder. Menyene «Administrator Settings» (Administratorinnstillinger) vises. Velg «Compatibility Mode» (Kompatibilitetsmodus). Velg «On» (På). Velg «Apply» (Bruk) og så ENTER. Start datamaskinen på nytt.
Meldingen kommer til syne.	<ul style="list-style-type: none"> Denne meldingen vises når innsignalet er feil, selv om skjermen fungerer. Eksempel: <div style="border: 1px solid black; padding: 2px; width: fit-content; margin: 5px 0;"> DVI Signal Error </div> Det er et problem med enheten som er koblet til ved bruk av DisplayPort. Løs problemet og slå av og på skjermen. Se brukerhåndboken til lydutenheten for flere detaljer. Meldingen viser at inngangssignalet er utenfor det spesifiserte området. Kontroller om datamaskinen er konfigurert i henhold til oppløsningen og vertikale oppdateringsfrekvensen som skjermen krever. Start datamaskinen på nytt. Velg en passende innstilling ved hjelp av skjermkortets hjelpeprogram. Du finner mer informasjon i veiledningen for grafikkortet. 	



Hvis det oppstår problemer etter at skjermbildet vises, se i «Chapter 5 Troubleshooting» (Kapittel 5 Feilsøking) i brukerhåndboken på CD-ROM-en.