

Návod k obsluze

ColorEdge[®] CG247

Kalibrovatelný barevný LCD monitor

Důležité

Přečtěte si tento Návod k obsluze pozorně, abyste si osvojili bezpečné a efektivní používání tohoto přístroje.



Umístění varovných nápisů

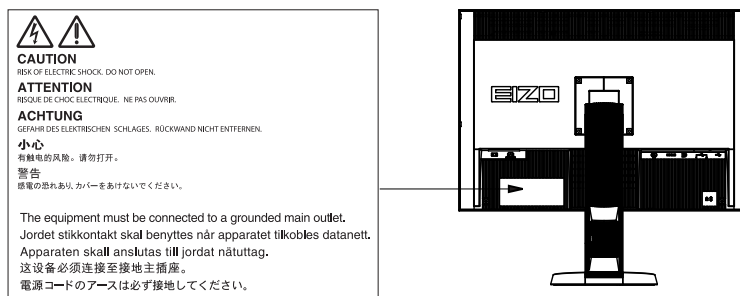

Tento výrobek byl speciálně nastaven pro použití v regionu, do kterého byl původně dodán. Při použití mimo určenou oblast nemusí přístroj pracovat tak, jak je uvedeno v technických údajích.

Žádná část tohoto návodu nesmí být reprodukována, ukládána v rešeršním systému či přenášena, v jakékoliv formě nebo jakýmkoliv způsobem (elektronicky, mechanicky či jinak) bez předchozího písemného souhlasu společnosti EIZO Corporation.

Společnost EIZO Corporation není povinna uchovávat jakékoliv jí zasláné důvěrné materiály nebo informace, ledaže by byla učiněna opatření shodující se s potvrzením o příjmu uvedených informací společností EIZO Corporation. Přestože se maximálně snažíme, aby údaje v tomto návodu byly aktuální, vyhrazujeme si právo na případné změny technických údajů monitorů EIZO.

Poznámky k tomuto monitoru

Kromě vytváření dokumentů, sledování multimédií a dalšího použití, je tento monitor také vhodný pro takové aplikace jako je kreativní grafika a zpracování digitálních fotografií, kde je věrné podání barev prioritou.

Tento výrobek byl speciálně nastaven pro použití v regionu, do kterého byl původně dodán. Při používání mimo tento region se nemusí výrobek chovat podle uvedených údajů.

Na tento výrobek není poskytována záruka v případě použití jiným způsobem, než je popsáno v tomto návodu.

Údaje uvedené v tomto návodu jsou platné jen v případě použití:

- Napájecích kabelů, které jsou součástí balení
 - Námi určeného typu signálních kabelů
-

S tímto výrobkem používejte příslušenství vyrobené nebo doporučené společností EIZO.

Podle našich měření zabere stabilizace výkonu elektronických součástek okolo 7 minut. Po zapnutí monitoru proto vyčkejte alespoň 7 minut, než začnete provádět úpravy nastavení monitoru.

Jas monitoru by měl být nastaven na nižší hodnoty, aby se předešlo velkým změnám zářivosti způsobeným dlouhodobým použitím.

Pokud je dlouhou dobu zobrazen jeden obraz a pak se obraz změní, může se objevit zbytkový (přetrvávající) obraz. Doporučujeme vám používat spořič obrazovky nebo časovač vypnutí, je-li zobrazen stejný obraz po dlouhou dobu.

Pravidelným čištěním bude váš monitor vypadat stále jako nový a prodloužíte tím jeho životnost (viz „Čištění“ (strana 4)).

LCD panel je vyroben vysoce přesnou technologií. Pokud se přesto objeví černé nebo stále svítící pixely, nejedná se o poruchu. Pravděpodobnost výskytu bezvadných pixelů: 99,9994% nebo vyšší.

Podsvícení LCD panelu má konečnou dobu životnosti. Pokud obrazovka ztmavne nebo začne blikat, kontaktuje místního zástupce společnosti EIZO.

Netlačte na panel nebo na jeho okraje příliš velkou silou, mohlo by dojít k poškození obrazovky nebo ke vzniku vad obrazu. Pokud by byla obrazovka dlouhodobě vystavena tlaku, mohl by se LCD panel znehodnotit nebo poškodit. (Pokud jsou stopy po působení tlaku stále vidět, zobrazte na monitoru bílou nebo černou barvu. Vady obrazu by pak měly zmizet.)

Chraňte obrazovku před poškrábáním ostrými předměty. Tyto předměty by mohly poškodit povrch panelu. Nepokoušejte se čistit povrch pomocí papírových kapesníků, neboť by mohly poškrábat panel.

Přenesete-li studený monitor do teplé místnosti nebo stoupne-li rychle teplota v místnosti, může dojít ke sražení vody uvnitř i vně monitoru. V takovém případě monitor nezapínejte. Vyčkejte, dokud se sražená voda nevypaří. V opačném případě by mohlo dojít k poškození monitoru.

Čištění

Upozornění

- Chemické látky jako alkohol nebo různé dezinfekční prostředky mohou způsobit změnu lesku, matování a vyblednutí krytu monitoru či obrazovky. Také mohou vést ke zhoršení kvality obrazu.
 - Nikdy nepoužívejte ředidla, benzín, alkohol, abrasivní prostředky nebo jiné agresivní čisticí prostředky. Při jejich použití by mohlo dojít k poškození LCD panelu a krytu přístroje.
 - Dbejte na to, aby se do prostoru mezi panelem a rámem panelu nedostala tekutina.
-

Skvrny na LCD panelu a krytu zařízení je možné odstranit přípravkem ScreenCleaner, který je součástí balení.

Pohodlné používání monitoru

- Příliš tmavá nebo jasná obrazovka může mít vliv na vaše oči. Vždy upravte jas monitoru podle okolních podmínek.
- Při dlouhodobém sledování monitoru se mohou vaše oči unavit. Každou hodinu si vždy na 10 minut odpočiňte.

OBSAH

Titulní strana	1		
Poznámky k tomuto monitoru	3		
Čištění	4		
Pohodlné používání monitoru	4		
OBSAH	5		
Kapitola 1 Úvod	7		
1-1. Vlastnosti	7		
1-2. Popis funkcí a ovládacích prvků	9		
● Vpředu	9		
● Zezadu	10		
1-3. Disk EIZO LCD Utility	11		
● Obsah disku a přehled softwaru	11		
● Použití softwaru ColorNavigator	11		
1-4. Základní ovládání a funkce	12		
● Základní ovládání obrazovkového menu	12		
● Zobrazení tlačítkové nápovědy	13		
● Funkce	13		
Kapitola 2 Nastavení obrazu	15		
2-1. Nastavení rozlišení	15		
● Kompatibilní rozlišení/formáty	15		
● Přepínání formátu signálu (pouze u vstupního signálu HDMI)	16		
● Nastavení rozlišení obrazovky v OS	16		
● Volba velikosti obrazovky	17		
2-2. Volba režimu zobrazení (Color Mode)	19		
2-3. Nastavení barev	20		
● Nastavení jasu	20		
● Nastavení teploty barev	21		
● Nastavení hodnoty gama	21		
● Nastavení barevného gamutu	22		
● Provádění pokročilých nastavení	22		
2-4. Optimální nastavení pro pohyblivý obraz	26		
2-5. Nastavení barevného prostoru	27		
2-6. Zvětšení rozsahu výstupního signálu	28		
● Zvětšení rozsahu výstupního signálu	28		
● Výběr rozsahu signálu ke zvětšení	28		
2-7. Nastavení HDMI	29		
● Redukce šumu	29		
● Volba zobrazení prokládaného signálu	29		
● Nastavení bezpečné oblasti	29		
Kapitola 3 Nastavení monitoru	31		
3-1. Nastavení obrazovkového menu	31		
● Výběr jazyka	31		
● Nastavení orientace	31		
● Změna polohy obrazovkového menu	31		
3-2. Vynechávání nepoužívaných režimů zobrazení	32		
3-3. Zobrazení a skrytí loga EIZO	32		
3-4. Uzamčení funkčních tlačítek	32		
3-5. Změna nastavení DUE (Digital Uniformity Equalizer)	33		
3-6. Nastavení šířky pásma signálu	33		
3-7. Resetování nastavení	34		
● Resetování nastavení barev	34		
● Obnovení všech nastavení/hodnot na výchozí tovární hodnoty	34		
Kapitola 4 SelfCalibration	35		
4-1. Nastavení barevného režimu procesu SelfCalibration	35		
● Režim CAL	35		
● Režim Standard	35		
4-2. Nastavení data a času	36		
4-3. Naplánování kalibrace	36		
4-4. Nastavení kalibračních cílů	38		
4-5. Spuštění funkce SelfCalibration	39		
4-6. Kontrola výsledků nastavení	40		
● Kontrola výsledků nastavení v režimu CAL	40		
● Kontrola výsledků nastavení v režimu Standard	40		
Kapitola 5 Připojení více externích zařízení	41		
5-1. Přepínání mezi vstupními signály	42		
5-2. Režim přepínání vstupních signálů	42		
5-3. Vynechávání nepoužívaných vstupních signálů	42		
5-4. Automatické přepnutí portu USB	43		
Kapitola 6 Funkce úspory energie	44		
6-1. Nastavení úsporného režimu	44		
6-2. Nastavení intenzity předního vypínače	44		
6-3. Nastavení úsporného režimu konektoru DisplayPort	45		
Kapitola 7 Řešení potíží	46		
7-1. Žádný obraz	46		
7-2. Problémy se zobrazením	47		
7-3. Ostatní problémy	48		
7-4. Problémy s kalibračním senzorem a funkcí SelfCalibration	49		
Kapitola 8 Reference	50		
8-1. Připevnění volitelného držáku	50		
8-2. Používání USB (Universal Serial Bus)	51		
● Systémové požadavky	51		
● Postup	51		

8-3. Zobrazení informací o monitoru.....	52
● Zobrazení informací o signálu	52
● Zobrazení informací o monitoru.....	52
8-4. Technické údaje.....	53
Kapitola 9 Slovníček	56
Příloha	59
Ochranné známky	59
Licence / Copyright	60
FCC prohlášení o shodě	60
OMEZENÁ ZÁRUKA.....	61
Informace k recyklaci	62

Kapitola 1 Úvod

1-1. Vlastnosti

- 24,0" širokoúhlý LCD panel
- Široký barevný gamut (pokrytí Adobe® RGB: 99%)
- Podpora rozlišení 1920 × 1200.
- IPS panel s horizontálním a vertikálním pozorovacím úhlem 178°
- Podpora režimu snímkové synchronizace (23,75–30,5 Hz, 47,5–61 Hz)
- 3 vstupní konektory (DVI-D × 1, HDMI × 1, DisplayPort × 1)
 - Konektor DisplayPort (podpora 8 i 10 bitového režimu)*1
 - Konektor HDMI (podpora 8, 10 a 12 bitového režimu)*1, *2Možnost zpracování PC signálu přes vstup HDMI
- *1 Audio signály nejsou podporovány.
- *2 Maximální režim zobrazení je 10bitový.
- Funkce Color mode
Reprodukuje teplotu barev, barevný gamut a gamu v souladu s následujícím standardem.
 - Standardy vysílání „EBU/REC709/SMPTE-C“
 - Standard digitální projekce „DCI“
 - Adobe® RGB / sRGBViz „2-2. Volba režimu zobrazení (Color Mode)“ (strana 19)
- Příbalený „Certifikát nastavení“, který popisuje tovární výsledky měření stupnice šedé a konzistence zobrazení každého monitoru
- Možnost zobrazení Portrait/Landscape (otočení o 90° doprava)
- Tento monitor je vybaven kalibračním senzorem a podporuje funkci SelfCalibration, která provádí kalibraci monitoru zcela nezávisle.
Viz „Kapitola 4 SelfCalibration“ (strana 35)
- Příbalený software na správu barev „ColorNavigator“ umožňuje kalibrovat charakteristiku monitoru a vytvářet barevné profily
Viz „1-3. Disk EIZO LCD Utility“ (strana 11)
- Funkce úspory energie
Omezením spotřeby elektrické energie se snižují emise oxidu uhličitého. Tento výrobek obsahuje různé funkce pro úsporu energie.
 - Spotřeba 0 W pokud je monitor vypnut hlavním vypínačem
Přístroj je vybaven hlavním síťovým vypínačem.
V případě, že monitor není používán, je možné hlavním vypínačem vypnout přívod napájení.
- Podpora zobrazení obsahu chráněného HDCP (High-bandwidth Digital Protection).

Upozornění

Při používání kalibračního senzoru dbejte následujících upozornění.



Nedotýkejte se vestavěného kalibračního senzoru.

Může dojít ke snížení přesnosti měření kalibračního senzoru nebo k poranění či poškození přístroje.

Upozornění

- Vysoké teploty a vlhkost okolního ovzduší může přesnost měření kalibračního senzoru ovlivnit. Doporučujeme používat monitor za následujících podmínek.
 - Teplota 30 °C a nižší
 - Vlhkost vzduchu 70% a nižšíSnažte se zabránit používání a skladování senzoru na místech, kde by byl vystaven přímému slunečnímu světlu.
- Protože přesnost nastavení monitoru pomocí vestavěného senzoru může být ovlivněna, ponechte úroveň okolního světa, které je v kontaktu s vestavěným senzorem, pokud možno konstantní.
 - Doporučujeme používat světelnou clonu.
 - V průběhu měření se k monitoru nepřibližujte obličejem ani jinými objekty a nedívejte se do senzoru.
 - Umístěte monitor do takového prostředí, ve kterém nebude senzor vystaven přímému slunečnímu světlu.

Poznámka

- Tento monitor podporuje zobrazení na výšku i na šířku. Při používání monitoru na výšku lze změnit orientace obrazovkového menu. (Viz „Nastavení orientace“ (strana 31))
 - Při použití monitoru v poloze „Portrait“ je nutná grafická karta s podporou tohoto zobrazení. Při umístění monitoru do polohy „Portrait“ je nutné změnit nastavení grafické karty. Bližší viz návod od grafické karty.
-

1-2. Popis funkcí a ovládacích prvků

● Vpředu

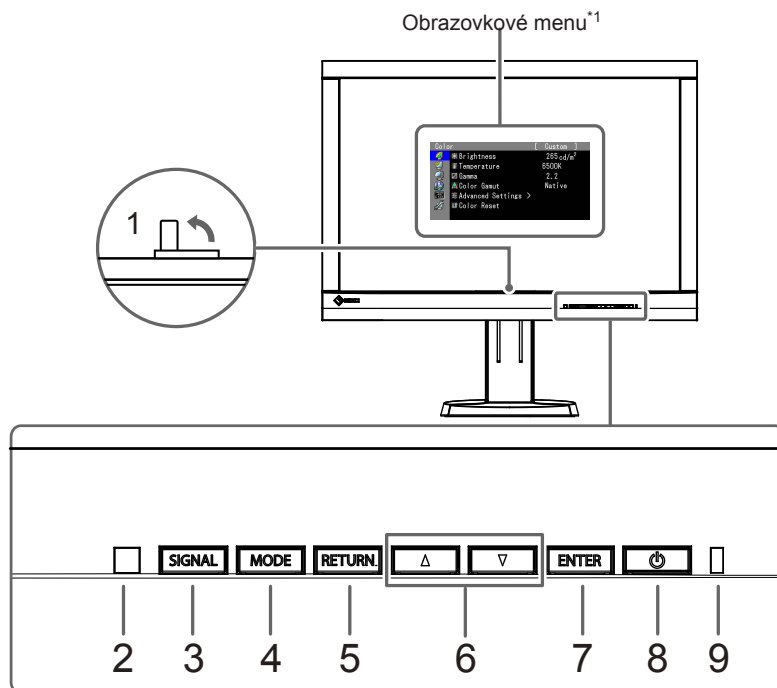

1. Vestavěný kalibrační senzor	Provádí kalibraci monitoru. Funkce SelfCalibration (strana 35)
2. Senzor okolního světla	Měří množství okolního světla.
3. Tlačítko SIGNAL	Přepíná zobrazený vstupní signál (strana 42).
4. Tlačítko MODE	Přepíná režim barev (strana 19).
5. Tlačítko RETURN	Zrušení volby/nastavení a odchod z obrazkového menu.
6. Tlačítka ▲▼	<ul style="list-style-type: none"> • Provádějí volbu v menu, úpravy a nastavení funkcí. • Zobrazí menu Brightness (strana 20).
7. Tlačítko ENTER	Zobrazení obrazkového menu, potvrzení položky v menu a uložení nastavených hodnot (strana 12).
8. Tlačítko ⏻	Zapnutí/vypnutí napájení.
9. Indikátor napájení	Indikuje provozní stav monitoru. Modrý: V provozu Modré blikání (vždy dvakrát): Indikuje potřebu opětovné kalibrace v případě, že je nastaven plán pro funkci SelfCalibration (strana 36). Oranžový: Úsporný režim OFF: Hlavní vypínač / napájení vypnuto

*1 Viz „1-4. Základní ovládání a funkce“ ([strana 12](#)).

● Zezadu

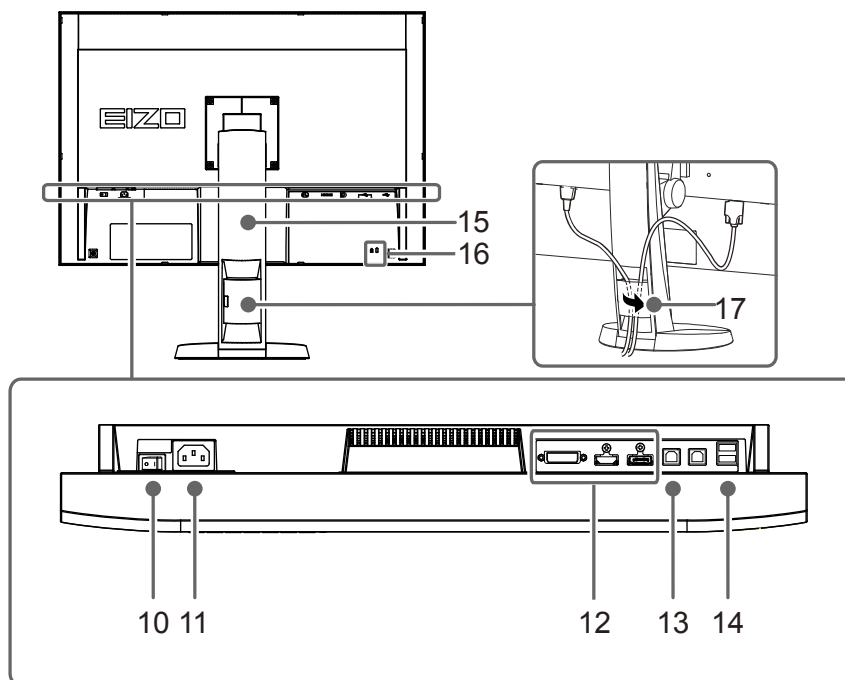

10. Hlavní síťový vypínač	Zapnutí/vypnutí síťového napájení.
11. Napájecí konektor	Pro připojení napájecího kabelu.
12. Vstupní konektory	Vlevo: DVI-D konektor / Uprostřed: HDMI konektor / Vpravo: Konektor DisplayPort
13. Vstupní USB port	Pro připojení USB kabelu pro použití s programy, které vyžadují USB spojení, nebo při použití jako USB rozbočovač (strana 51).
14. Výstupní USB port	Připojení USB periférií.
15. Stojan^{*2}	Slouží k nastavení výšky a úhlu monitoru.
16. Otvor pro bezpečnostní zámek	Podporuje bezpečnostní systém Kensington MicroSaver.
17. Držák kabelů	Zakrývá kabely monitoru.

*2 Po odmontování stojanu lze připevnit jiný držák / stojan dle vaší volby (viz „8-1. Připevnění volitelného držáku“ ([strana 50](#))).

1-3. Disk EIZO LCD Utility

K monitoru je přibalen CD-ROM disk „EIZO LCD Utility Disk“. V následující tabulce je uveden obsah disku a přehled softwarových aplikací.

● Obsah disku a přehled softwaru

Na disku se nacházejí softwarové aplikace pro nastavení monitoru a návod k obsluze. Informace o tom, jak spustit software nebo jak přistupovat k souborům, naleznete v souboru „Readme.txt“ nebo „Readme“ na disku.

Obsah	Popis	Windows	Macintosh
Soubor „Readme.txt“ nebo „read me“		√	√
ColorNavigator	Aplikace pro kalibraci charakteristik monitoru a vytváření ICC profilů (pro Windows) a profilů Apple ColorSync (pro Macintosh). (Počítač musí být připojen k monitoru pomocí přiloženého USB kabelu.)	√	√
Soubory se vzory pro seřízení obrazovky*1	Používají se při ručním nastavování analogového vstupního signálu.	√	-
Návod k obsluze k tomuto monitoru (PDF soubor)		√	√

*1 Tento monitor nepodporuje analogový vstupní signál, takže tyto soubory nejsou využity.

● Použití softwaru ColorNavigator

Informace o instalaci a používání softwaru naleznete v příslušném Návodu k obsluze (User's Manual) na disku CD-ROM. Při použití tohoto programu musí být připojen k monitoru počítač pomocí přiloženého USB kabelu. Více informací o připojení pomocí kabelu USB naleznete v kapitole „8-2. Používání USB (Universal Serial Bus)“ (strana 51).

1-4. Základní ovládání a funkce

● Základní ovládání obrazovkového menu

1. Zobrazení obrazovkového menu

1. Stiskněte ENTER. Obrazovkové menu se zobrazí.

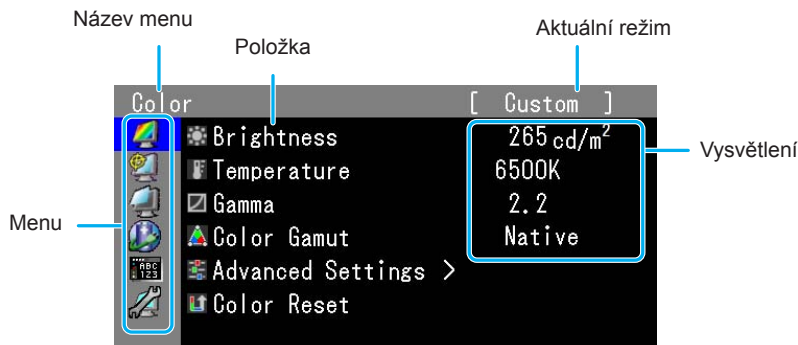

2. Nastavování/úpravy

1. Pomocí ▲, ▼ zvolte menu, které chcete nastavovat a pak stiskněte ENTER.

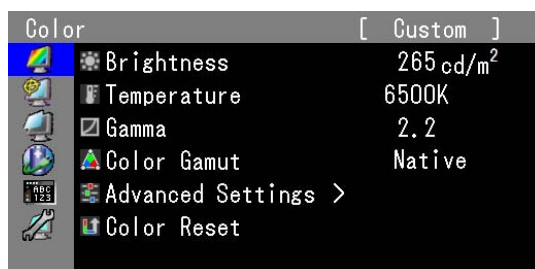

2. Pomocí ▲, ▼ zvolte položku, kterou chcete nastavovat a pak stiskněte ENTER.

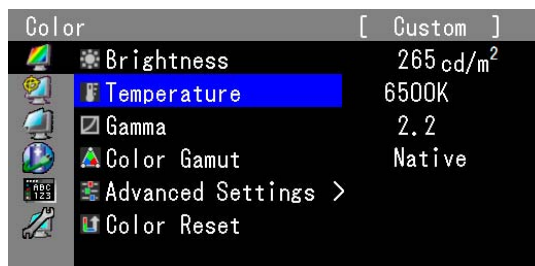

3. Zvolenou položku nastavte pomocí ▲, ▼ a pak stiskněte ENTER.

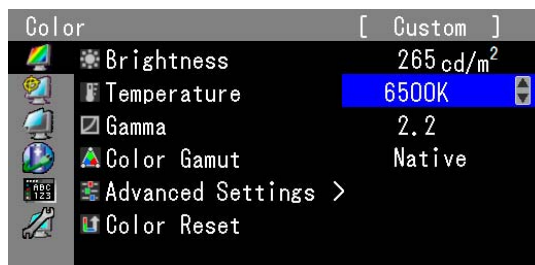

3. Opuštění



1. Několikrát stiskněte RETURN. Obrazovkové menu se zavře.

● Zobrazení tlačítkové nápovědy

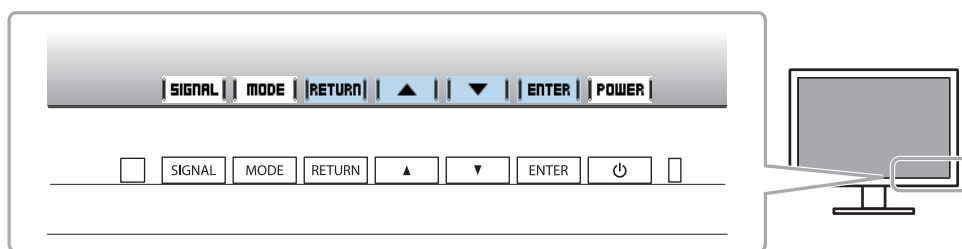
Stisknutím libovolného tlačítka na přední straně monitoru (kromě tlačítka ) se vedle tlačítek zobrazí nápověda.































Poznámka

- Nápověda k tlačítkům bude zobrazena i během zobrazení obrazovkového menu a menu s volbou režimu.
- Obsah tlačítkové nápovědy se liší v závislosti na zvoleném menu nebo stavu.
- V režimu CAL nelze nastavit úroveň jasu i přesto, že je nad tlačítky  a  zobrazena nápověda k tlačítkům.

● Funkce

Následující tabulka poskytuje přehled nabídek a nastavení pro každé menu.

Hlavní menu	Položka	Reference	
Color (režim Standard) ^{*1} 	 Brightness	„2-3. Nastavení barev“ (strana 20)	
	 Temperature		
	 Gamma		
	 Color Gamut		
	 Advanced Settings		 Hue
			 Saturation
			 Clipping
			 Gain
			 Black Level
		 6 Colors	
 Color Reset	„3-6. Nastavení šířky pásma signálu“ (strana 33)		
Color (režim CAL) ^{*2} 	 Target	„4-1. Nastavení barevného režimu procesu SelfCalibration“ (strana 35)	
	 SelfCalibration		
	 Brightness		„4-4. Nastavení kalibračních cílů“ (strana 38)
	 White Point		
	 Color Gamut		
	 Gamut Settings		 Gamut Settings
		 Gamma	
		 Result	 Calibration Result
	 Ambient Light		
 Color Reset	„3-6. Nastavení šířky pásma signálu“ (strana 33)		

SelfCalibration 	Execute	„4-5. Spuštění funkce SelfCalibration“ (strana 39)	
	Standard Mode	SelfCalibration	„4-1. Nastavení barevného režimu procesu SelfCalibration“ (strana 35)
		Result	„4-6. Kontrola výsledků nastavení“ (strana 40)
	Settings	Schedule	„4-3. Naplánování kalibrace“ (strana 36)
		Clock Adjustment	„4-2. Nastavení data a času“ (strana 36)
Screen 	Screen Size	„Volba velikosti obrazovky“ (strana 17)	
	Overdrive	„2-4. Optimální nastavení pro pohyblivý obraz“ (strana 26)	
	Color Space	„2-5. Nastavení barevného prostoru“ (strana 27)	
	Range Extension	Range Extension	„2-6. Zvětšení rozsahu výstupního signálu“ (strana 28)
		Super White	
	HDMI Settings*3	Noise Reduction	„2-7. Nastavení HDMI“ (strana 29)
		Film detection	
		Safe Area Marker	
		Safe Area Size	
		Boder Color	
	Power Manager 	Power Save	„6-1. Nastavení úsporného režimu“ (strana 44)
Indicator		„6-2. Nastavení intenzity předního vypínače“ (strana 44)	
Menu Settings 	Language	„Výběr jazyka“ (strana 31)	
	Orientation	„Nastavení orientace“ (strana 31)	
	Menu Position	„Změna polohy obrazkového menu“ (strana 31)	
Tools 	Input Selection	„5-2. Režim přepínání vstupních signálů“ (strana 42)	
	Input Skip	„5-3. Vynechávání nepoužívaných vstupních signálů“ (strana 42)	
	Mode Skip	„3-2. Vynechávání nepoužívaných režimů zobrazení“ (strana 32)	
	USB Selection	„5-4. Automatické přepnutí portu USB“ (strana 43)	
	Signal Info	„8-3. Zobrazení informací o monitoru“ (strana 52)	
	Monitor info		
	All Reset	„3-6. Nastavení šířky pásma signálu“ (strana 33)	

*1 Jsou zobrazeny funkce pro nastavení a úpravy v režimu Standard (strana 19).

*2 Jsou zobrazeny funkce pro nastavení a úpravy v režimu CAL.

*3 Tato funkce je dostupná pro vstup HDMI.

Kapitola 2 Nastavení obrazu

2-1. Nastavení rozlišení

● Kompatibilní rozlišení/formáty

Tento monitor podporuje následující rozlišení.

Při použití vstupního PC signálu (DVI-D, DisplayPort, HDMI: PC*1)

Rozlišení	Vertikální frekvence
640 x 480	60 Hz
720 x 400	70 Hz
800 x 600	60 Hz
1024 x 768	60 Hz
1280 x 960	60 Hz
1280 x 1024	60 Hz
1600 x 1200	60 Hz
1680 x 1050	60 Hz
1920 x 1080	60 Hz
1920 x 1200*2	60 Hz

*1 Před zobrazováním vstupních signálů z PC prostřednictvím HDMI proveďte změnu nastavení monitoru s předstihem (viz „Přepínání formátu signálu (pouze u vstupního signálu HDMI)“ (strana 16)).

*2 Doporučené rozlišení

Při použití vstupního video signálu

Formáty	Vertikální frekvence	Rozlišení	Typ obrazu	DVI	DisplayPort	HDMI	
						Video*1	PC*2
480p	59,94 Hz / 60 Hz	640 x 480	Progresivní	√ ^{*3}	√ ^{*3}	√	√ ^{*3}
480i	59,94 Hz / 60 Hz	720 x 400	Prokládaný	-	-	√	-
480p	59,94 Hz / 60 Hz	720 x 400	Progresivní	-	√ ^{*3}	√	-
576i	50 Hz	720 x 576	Prokládaný	-	-	√	-
576p	50 Hz	720 x 576	Progresivní	-	-	√	-
720p	50 Hz	1280 x 720	Progresivní	√ ^{*3}	√ ^{*3}	√	√ ^{*3}
720p	59,94 Hz / 60 Hz	1280 x 720	Progresivní	√ ^{*3}	√ ^{*3}	√	√ ^{*3}
1080p	23,976 Hz / 24 Hz	1920 x 1080	Progresivní	√ ^{*3}	√ ^{*3}	√	√ ^{*3}
1080p	25 Hz	1920 x 1080	Progresivní	√ ^{*3}	√ ^{*3}	√	√ ^{*3}
1080p	29,97 Hz / 30 Hz	1920 x 1080	Progresivní	√ ^{*3}	√ ^{*3}	√	√ ^{*3}
1080i	50 Hz	1920 x 1080	Prokládaný	√ ^{*3}	√ ^{*3}	√	√ ^{*3}
1080p	50 Hz	1920 x 1080	Progresivní	√ ^{*3}	√ ^{*3}	√	√ ^{*3}
1080i	59,94 Hz / 60 Hz	1920 x 1080	Prokládaný	√ ^{*3}	√ ^{*3}	√	√ ^{*3}
1080p	59,94 Hz / 60 Hz	1920 x 1080	Progresivní	√ ^{*3}	√ ^{*3}	√	√ ^{*3}

*1 Signál barevného rozdílu je podporován.

*2 Proveďte změnu nastavení monitoru v předstihu.

*3 Musí být určeno výstupní zařízení. Blíže viz návod od výstupního zařízení.









● Přepínání formátu signálu (pouze u vstupního signálu HDMI)

Rozlišení zobrazení monitoru je možné změnit. Tuto funkci používejte při zobrazování signálů z PC prostřednictvím HDMI.

Nastavitelný rozsah

Video / PC

Postup

1. Stiskem  vypněte monitor.
2. Přidržte tlačítko MODE a stiskněte tlačítko  na dobu nejméně dvou sekund, monitor se zapne.
Objeví se menu „Optional Settings“.
3. V menu „Optional Settings“ zvolte „Signal Selection“ a stiskněte ENTER.
4. Pomocí  nebo  zvolte požadovaný vstupní signál a stiskněte ENTER.
5. Zvolte „Signal Format“ se zvoleným vstupním signálem a stiskněte ENTER.
6. Pomocí  nebo  přepínejte mezi formáty signálu.
7. Vyberte „Finish“ pomocí  nebo .
8. Stiskněte ENTER.

● Nastavení rozlišení obrazovky v OS

Když po připojení monitoru k počítači zjistíte, že je rozlišení nesprávné nebo když chcete změnit rozlišení, postupujte takto.

Windows 8 / Windows 7

1. Chcete-li zobrazit pracovní plochu ve Windows 8, klepněte na dlaždici „Desktop“ (Plocha) na obrazovce Start.
2. Klepněte pravým tlačítkem myši na volném místě plochy.
3. Z nabídky vyberte „Screen resolution“ (Rozlišení obrazovky).
4. V dialogovém okně „Screen Resolution“ (Rozlišení obrazovky) zvolte monitor.
5. Kliknutím na „Resolution“ (Rozlišení) zvolte požadované rozlišení.
6. Klikněte na tlačítko „OK“.
7. V potvrzujícím dialogu klepněte na „Keep changes“ (Uložit změny).

Windows Vista

1. Klepněte pravým tlačítkem myši na volném místě plochy.
2. Z nabídky vyberte „Personalize“ (Přizpůsobit).
3. V okně „Personalization“ (Přizpůsobení) klepněte na „Display Settings“ (Nastavení zobrazení).
4. V dialogu „Display Settings“ (Nastavení zobrazení) vyberte záložku „Monitor“ a v políčku „Resolution“ (Rozlišení) zvolte požadované rozlišení.
5. Klikněte na tlačítko „OK“.
6. V potvrzujícím dialogu klikněte na „Yes“ (Ano).

Windows XP

1. Klepněte pravým tlačítkem myši na volném místě plochy.
2. Z nabídky vyberte „Properties“ (Vlastnosti).
3. V zobrazeném dialogu „Display Properties“ (Vlastnosti monitoru) vyberte záložku „Settings“ (Nastavení) a v políčku „Screen resolution“ (Rozlišení obrazovky) zvolte rozlišení.
4. Kliknutím na tlačítko „OK“ dialog uzavřete.

Mac OS X

1. Vyberte „System Preferences“ (Systémová nastavení) z nabídky Apple.
2. Po zobrazení dialogu „System Preferences“ (Systémová nastavení) klepněte na „Displays“ (Zobrazení) a „Hardware“.
3. V dialogu vyberte záložku „Display“ (Monitor) a zvolte požadované rozlišení v políčku „Resolutions“ (Rozlišení).
4. Vaše volba se projeví okamžitě. Pokud jste s nastavením spokojeni, uzavřete okno.

● Volba velikosti obrazovky

Obraz v nižším rozlišení, než je nativní rozlišení monitoru, se standardně automaticky zvětšuje na celou plochu obrazovky. Pomocí funkce „Screen Size“ v menu „Screen“ můžete změnit velikost obrazu.

Při použití vstupního PC signálu

Nastavení	Funkce
Full	Zobrazí obraz přes celou plochu obrazovky. Vzhledem k tomu, že zvětšení ve svislém a vodorovném směru může být odlišné, může obraz vypadat zkresleně.
Enlarged	Zobrazí obraz přes celou plochu obrazovky. Zvětšení ve svislém a vodorovném směru je nyní stejné, po stranách se mohou někdy objevit vodorovné či svislé pruhy.
Normal	Zobrazí obraz ve skutečném (původním) rozlišení.

Příklad: Rozlišení obrazu 1280 × 1024

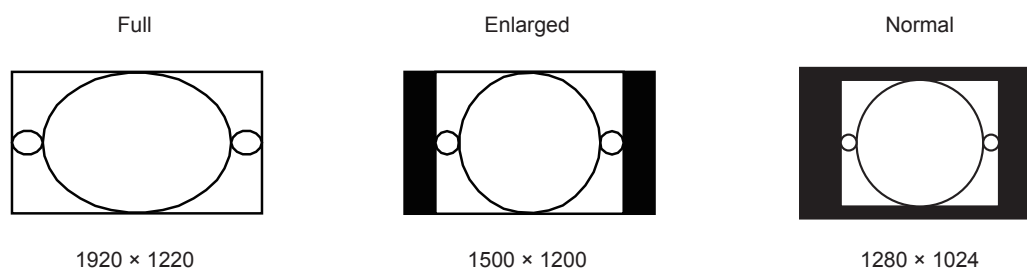

Postup

1. V obrazovkovém menu zvolte „Screen“ a stiskněte ENTER.
2. V menu „Screen“ zvolte „Screen Size“ a stiskněte ENTER.
3. Pomocí ▲ nebo ▼ zvolte „Full“, „Enlarged“ nebo „Normal“.
4. Stiskem ENTER opusťte menu.

Při použití vstupního video signálu

● Při zobrazování HD signálu (720p, 1080i, 1080p)

Nastavení	Funkce
Enlarged	Obraz je zvětšen na celou obrazovku bez změny poměru stran. Je možné, že na vrchní a spodní straně obrazovky budou zobrazeny prázdné okraje z důvodu zachování poměru stran.
Dot by Dot	Zobrazí obraz ve skutečném (původním) rozlišení.

Příklad: 720p

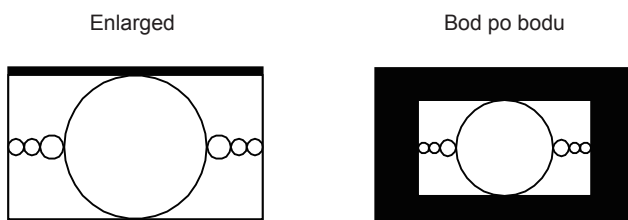

Postup

1. V obrazkovém menu zvolte „Screen“ a stiskněte ENTER.
2. V menu „Screen“ zvolte „Screen Size“ a stiskněte ENTER.
3. Zvolte „Enlarged“ nebo „Dot by Dot“ za pomoci ▲ a ▼.
4. Stiskem ENTER opusťte menu.

● Při zobrazování SD signálu (640x480, 480i, 480p, 576i, 576p)

Nastavení	Funkce
Auto	Monitor automaticky změní velikost obrazu podle poměru stran z externího zařízení.
4:3	Provede zobrazení ve formátu 4:3. Na obou stranách obrazovky se objeví černé pruhy. Obraz v poměru stran 16:9 bude komprimován.
Letter Box	Provede zobrazení přes celou obrazovku v poměru stran 16:9 s pruhy na horním a dolním okraji (letterbox). Obraz, který neodpovídá poměru 16:9, bude na vrchní a spodní části částečně oříznut.
16:9	Provede zobrazení v poměru stran 16:9 přes celou obrazovku. V horní a spodní části obrazovky se objeví černé pruhy. Obraz v poměru 4:3 bude horizontálně roztažen.

Příklad: 480i/480p (16:9)

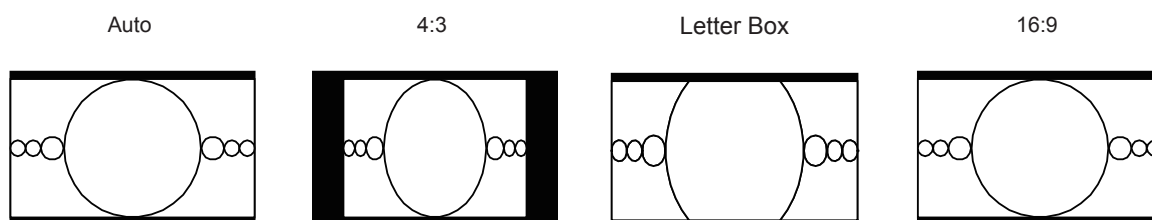

Postup

1. V obrazkovém menu zvolte „Screen“ a stiskněte ENTER.
2. V menu „Screen“ zvolte „Screen Size“ a stiskněte ENTER.
3. Zvolte „Auto“, „4:3“, „Letter Box“ nebo „16:9“ pomocí ▲ a ▼.
4. Stiskem ENTER opusťte menu.

2-2. Volba režimu zobrazení (Color Mode)

Tato funkce umožňuje snadnou volbu požadovaného režimu barev v závislosti na použití monitoru.

● Obrazové režimy

Režim	Použití
Režim Standard	Nastavení barevného režimu provedte pomocí obrazkového menu.
1-Custom	Určeno k nastavení barev podle vašich požadavků.
2-Adobe®RGB	Vhodné pro přesnou reprodukci barev s Adobe®RGB kompatibilními zařízeními.
3-sRGB	Vhodné pro přesnou reprodukci barev s sRGB kompatibilními zařízeními.
4-EBU	Vhodné pro reprodukci barevného gamutu a gamy dle standardu EBU (European Broadcasting Union).
5-REC709	Vhodné pro reprodukci barevného gamutu a gamy dle standardu ITU-R Rec. 709.
6-SMPTE-C	Vhodné pro reprodukci barevného gamutu a gamy dle standardu SMPTE-C.
7-DCI	Vhodné pro reprodukci barevného gamutu a gamy dle standardu DCI.
Režim CAL	Nastavení barevného režimu provedte pomocí software.
8-CAL1	Zobrazení nastavené programem pro správu barev „ColorNavigator“ a funkcí SelfCalibration.
9-CAL2	
10-CAL3	

Upozornění

- Během použití programu ColorNavigator neovládejte žádné funkce monitoru.

Příklad:

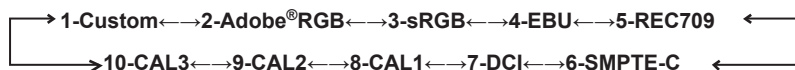
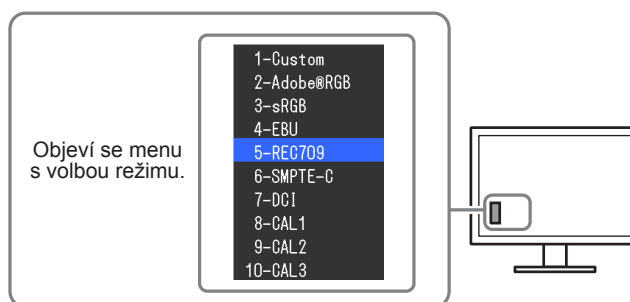

Postup

1. Stiskněte MODE.

Menu s režimy se objeví v levém dolním rohu obrazovky.

2. Po každém stisku MODE se zvolí vždy následující režim v seznamu.

Zatímco je zobrazeno menu s volbou režimu, můžete pomocí ▲ nebo ▼ přepínat režim.

Poznámka

- Obrazkové menu (Adjustment menu) a menu s volbou režimu (Mode menu) nemohou být zobrazena současně.
- Můžete zakázat volbu určitého režimu. Více informací naleznete v kapitole „3-2. Vynechávání nepoužívaných režimů zobrazení“ (strana 32).

2-3. Nastavení barev

V režimu Standard umožňuje menu „Color“ v obrazovkovém menu nezávisle upravovat nastavení barev pro jednotlivé režimy.

Upozornění

- Podle našich měření zabere stabilizace výkonu elektronických součástek okolo 7 minut. Po zapnutí monitoru proto vyčkejte alespoň 7 minut, než začnete provádět úpravy nastavení monitoru.
- Stejný obraz může na více monitorech vypadat mírně odlišně kvůli charakteristickým vlastnostem každého monitoru. Jemné nastavení barev proveďte pomocí vizuálního porovnání obou monitorů.

Poznámka

- Hodnoty uvedené v „cd/m²“, „K“ nebo „%“ slouží pouze pro orientaci.
-

● Nastavení jasu

Jas obrazovky se nastavuje díky změně intenzity podsvícení (světelného zdroje za LCD panelem).

Nastavitelná škála

50 cd/m² až 350 cd/m²

Postup

1. Stiskněte ▲ nebo ▼.
Objeví se menu Brightness.
2. Pomocí ▲ nebo ▼ proveďte nastavení.
3. Stiskem ENTER opusťte menu.

Upozornění

- Pokud zadanou hodnotu nezle nastavit, změní se její barva na purpurovou. V takovém případě hodnotu změňte.

Poznámka

- Další možností je použití volby „Brightness“ v sekci „Color“ v obrazovkovém menu.
-

● Nastavení teploty barev

Teplotu barev je možné změnit.

Teplota barev se obvykle používá pro vyjádření odstínu „bílé“ a/nebo „černé“ pomocí numerické hodnoty. Hodnota se udává ve stupních „K“ (Kelvina).

Při vyšších teplotách jsou bílé tóny zabarveny do modra, zatímco při nižších teplotách do červena. Pro každou barevnou teplotu se nastaví předvolené hodnoty zisku (gain).

Nastavení	Použití
4000K až 10000K	Nastavení teploty barev v krocích po 100 K
Native	Zobrazení obrazu s přirozeným podáním barev monitoru (Gain: 100 % pro každou složku RGB).
Adobe®RGB	Nastavení teploty barev v souladu se standardem Adobe®RGB.
sRGB	Nastavení teploty barev v souladu se standardem sRGB.
EBU	Nastavení teploty barev v souladu se standardem EBU.
REC709	Nastavení teploty barev v souladu se standardem REC709.
REC1886	Nastavení teploty barev v souladu se standardem REC1886.
SMPTE-C	Nastavení teploty barev v souladu se standardem SMPTE-C.
DCI	Nastavení teploty barev v souladu se standardem DCI.
User	Zobrazí se po změně zisku (gain).

Postup

1. V obrazovkovém menu zvolte „Color“ a stiskněte ENTER.
2. V menu „Color“ zvolte „Temperature“ a stiskněte ENTER.
3. Pomocí ▲ nebo ▼ proveďte nastavení.
4. Stiskem ENTER opusťte menu.

Poznámka

- „Gain“ umožňuje provést pokročilejší nastavení (viz „[Nastavení zisku](#)“ (strana 25)).

● Nastavení hodnoty gama

Pomocí této funkce lze nastavit hodnotu gama. Jas monitoru se také mění v závislosti na vstupním signálu, avšak míra změny není proporcionální vůči vstupnímu signálu. Zajištění rovnoměrné závislosti jasu monitoru na vstupním signálu se označuje jako „gama korekce“.

Nastavení	Použití
1,6 až 2,7	Nastavení hodnoty gama.
Adobe®RGB	Nastavení křivky gama dle standardu Adobe®RGB.
sRGB	Nastavení křivky gama dle standardu sRGB.
EBU	Nastavení křivky gama dle standardu EBU.
REC709	Nastavení křivky gama dle standardu REC709.
REC1886	Nastavení křivky gama dle standardu REC1886.
SMPTE-C	Nastavení křivky gama dle standardu SMPTE-C.
DCI	Nastavení křivky gama dle standardu DCI.

Postup

1. V obrazovkovém menu zvolte „Color“ a stiskněte ENTER.
2. V menu „Color“ zvolte „Gamma“ a stiskněte ENTER.
3. Pomocí ▲ nebo ▼ proveďte nastavení.
4. Stiskem ENTER opusťte menu.

Poznámka

- Křivku gamma lze nastavit na úroveň L* pomocí programu ColorNavigator. Blíže viz návod k programu ColorNavigator na disku CD-ROM.

● Nastavení barevného gamutu

Umožňuje nastavení škály barevné reprodukce (barevného gamutu). „Barevný gamut“ je škála barev, kterou jsou zařízení jako monitory, digitální fotoaparáty a tiskárny schopné zobrazit. Je definováno několik standardů.

Nastavení	Použití
Native	Nastavení zobrazení s přirozeným barevným gamutem daného monitoru.
Adobe®RGB	Nastavení zobrazení barevného gamutu dle standardu Adobe®RGB.
sRGB	Nastavení zobrazení barevného gamutu dle standardu sRGB.
EBU	Nastavení zobrazení barevného gamutu dle standardu EBU.
REC709	Nastavení zobrazení barevného gamutu dle standardu REC709.
REC1886	Nastavení zobrazení barevného gamutu dle standardu REC1886.
SMPTE-C	Nastavení zobrazení barevného gamutu dle standardu SMPTE-C.
DCI	Nastavení zobrazení barevného gamutu dle standardu DCI.

Postup

1. V obrazovkovém menu zvolte „Color“ a stiskněte ENTER.
2. V menu „Color“ zvolte „Color Gamut“ a stiskněte ENTER.
3. Pomocí ▲ nebo ▼ proveďte nastavení.
4. Stiskem ENTER opusťte menu.

Poznámka

- Je možné nastavit režim zobrazování určeného barevného gamutu, který vybočuje ze standardního nastavení gamutu monitoru. Více informací naleznete v kapitole „Nastavení prahování“ (strana 24).

● Provádění pokročilých nastavení

Zde je možné provést pokročilé nastavení barev.

Nastavení odstínu barev

Tato funkce umožňuje nastavit barevný odstín.

Nastavitelná škála

-100 až 100

Postup

1. V obrazovkovém menu zvolte „Color“ a stiskněte ENTER.
2. V menu „Color“ zvolte „Advanced Settings“ a stiskněte ENTER.
3. Vyberte „Hue“ a stiskněte ENTER.
4. Pomocí ▲ nebo ▼ proveďte nastavení.
5. Stiskem ENTER opusťte menu.

Upozornění

- Použitím této funkce může dojít ke ztrátě některých barevných odstínů.

Nastavení sytosti barev

Tato funkce umožňuje nastavit sytost barev.

Nastavitelná škála

-100 až 100

Postup

1. V obrazovkovém menu zvolte „Color“ a stiskněte ENTER.
2. V menu „Color“ zvolte „Advanced Settings“ a stiskněte ENTER.
3. Vyberte „Saturation“ a stiskněte ENTER.
4. Pomocí ▲ nebo ▼ proveďte nastavení.
5. Stiskem ENTER opusťte menu.

Upozornění

- Použitím této funkce může dojít ke ztrátě některých barevných odstínů.

Poznámka

- Při minimální hodnotě (-100) bude obraz monochromatický.
-

Nastavení prahování

Je možné nastavit režim zobrazování určeného barevného gamutu, který vybočuje ze standardního nastavení gamutu monitoru.

Postup

1. V obrazovkovém menu zvolte „Color“ a stiskněte ENTER.
2. V menu „Color“ zvolte „Advanced Settings“ a stiskněte ENTER.
3. Vyberte „Clipping“ a stiskněte ENTER.
4. Pomocí ▲ nebo ▼ zvolte „On“ nebo „Off“.

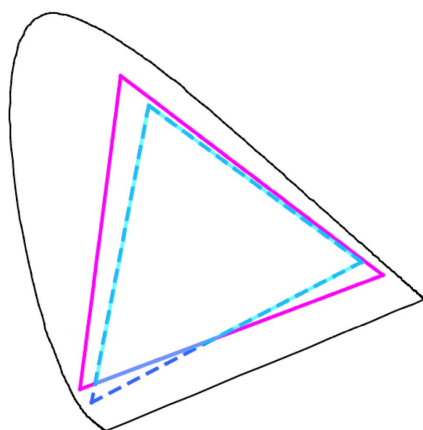

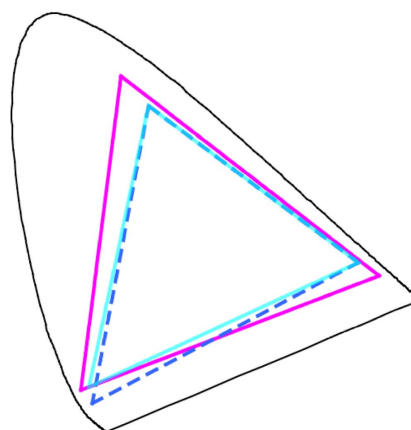

On

Barevné zobrazení odpovídá standardním hodnotám. Barvy nacházející se mimo gamut monitoru budou oříznuty (clipping).



Off

Barvy jsou zobrazeny s důrazem na jejich stupňování více než na věrnost zobrazení. Primární barvy nacházející se mimo gamut monitoru (na diagramu znázorněny modře) budou upraveny na co nejpodobnější barvu, kterou monitor dokáže zobrazit.

	Barevný gamut monitoru
	Barevný gamut definovaný standardem
	Barevný gamut zobrazený na obrazovce

Upozornění

- Tento diagram je pouze demonstrační, nezobrazuje skutečný barevný gamut monitoru.
-

5. Stiskem ENTER opusťte menu.

Upozornění

- Tato funkce není k dispozici v případě, že byla v nastavení „Nastavení barevného gamutu“ (strana 22) zvolena možnost „Native“.
-

Nastavení zisku

Jas jednotlivých barevných složek (červená/zelená/modrá) bývá označován jako zisk (Gain). Nastavením zisku lze také změnit odstín „bílé“.

Nastavitelná škála

0% až 100%

Postup

1. V obrazovkovém menu zvolte „Color“ a stiskněte ENTER.
2. V menu „Color“ zvolte „Advanced Settings“ a stiskněte ENTER.
3. Vyberte „Gain“ a stiskněte ENTER.
4. Vyberte barvu, kterou chcete nastavit („Red“, „Green“ nebo „Blue“), a stiskněte ENTER.
5. Pomocí ▲ nebo ▼ proveďte nastavení.
6. Stiskem ENTER opusťte menu.

Upozornění

- Použitím této funkce může dojít ke ztrátě některých barevných odstínů.

Poznámka

- Změníte-li nastavení „Temperature“, dojde ke zrušení tohoto nastavení.
 - Hodnota zisku se mění podle zvolené teploty barev.
 - Pokud změníte zisk, přepne se teplota barev na „User“.
-

Nastavení jasu a úrovně černé barvy

Jas a intenzitu černé barvy lze nastavit upravením úrovně černé zvlášť pro červenou, zelenou a modrou barvu. Pro nastavení úrovně černé použijte testovací černou šablonu či jiné tmavé pozadí.

Nastavitelný rozsah

0% až 100%

Postup

1. V obrazovkovém menu zvolte „Color“ a stiskněte ENTER.
2. V menu „Color“ zvolte „Advanced Settings“ a stiskněte ENTER.
3. Vyberte „Black Level“ a stiskněte ENTER.
4. Vyberte barvu, kterou chcete nastavit („Red“, „Green“ nebo „Blue“), a stiskněte ENTER.
5. Pomocí ▲ nebo ▼ proveďte nastavení.
6. Stiskem ENTER opusťte menu.

Poznámka

- Chcete-li ještě více ztmavit černou barvu, je-li úroveň černé 0, snižte hodnotu jasu.
-

Nastavení základních 6 barev

Hodnoty odstínu a sytosti je možné nastavit pro 6 základních barev: Magenta (purpurová), Red (červená), Yellow (žlutá), Green (zelená), Cyan (azurová), a Blue (modrá).

Nastavitelný rozsah

-100 až 100

Postup

1. V obrazovkovém menu zvolte „Color“ a stiskněte ENTER.
2. V menu „Color“ zvolte „Advanced Settings“ a stiskněte ENTER.
3. Vyberte „6 Colors“ a stiskněte ENTER.
4. Vyberte barvu, kterou chcete nastavit („Magenta“, „Red“, „Yellow“, „Green“, „Cyan“ nebo „Blue“), a stiskněte ENTER.
5. Vyberte „Hue“, „Saturation“ nebo „Lightness“ a stiskněte ENTER.
6. Pomocí ▲ nebo ▼ proveďte nastavení.
7. Stiskem ENTER opusťte menu.

2-4. Optimální nastavení pro pohyblivý obraz

Součástí tohoto produktu je funkce Overdrive. Tato funkce redukuje množství reziduálních snímků, které vznikají u rychle se měnícího obrazu. Pokud se šum nebo reziduální snímky vyskytují nežádoucím způsobem při nastavení funkce „Overdrive“ na „On“, změňte nastavení na „Off“.

Výchozí nastavení: „Off“

Postup

1. V obrazovkovém menu zvolte „Screen“ a stiskněte ENTER.
2. V menu „Screen“ zvolte „Overdrive“ a stiskněte ENTER.
3. Pomocí ▲ nebo ▼ zvolte „On“ nebo „Off“.
4. Stiskem ENTER opusťte menu.

2-5. Nastavení barevného prostoru

Umožňuje nastavení barevného prostoru vstupního signálu. V případě, že je zobrazení barev nepřesné, nastavte tuto hodnotu na jinou než „Auto“.

Nastavení	Funkce
Auto	Upravuje nastavení barevného prostoru vstupního signálu automaticky.
YUV 4:2:2	Převede barevný prostor vstupního signálu na formát YUV 4:2:2.
YUV 4:4:4	Převede barevný prostor vstupního signálu na formát YUV 4:4:4.
RGB	Převede barevný prostor vstupního signálu na formát RGB.

Postup

1. V obrazovkovém menu zvolte „Screen“ a stiskněte ENTER.
2. V menu „Screen“ zvolte „Color Space“ a stiskněte ENTER.
3. Zvolte „Auto“, „4:3“, „YUV 4:2:2“, „YUV 4:4:4“ nebo „RGB“ pomocí ▲ a ▼.
4. Stiskem ENTER opusťte menu.

Upozornění

- Toto nastavení je vyžadováno v případě, že je k monitoru připojeno zařízení DVI (portem HDMI) za použití redukce DVI-HDMI.
- I v případě nastavené hodnoty „Auto“ nemusí dojít k přesnému zobrazení barev.

Poznámka

- Barevný prostor na vstupu DVI je převeden do formátu RGB.
- Více informací o nastavení rozsahu vstupních signálů naleznete v kapitole „2-6. Zvětšení rozsahu výstupního signálu“ ([strana 28](#)).

2-6. Zvětšení rozsahu výstupního signálu

Úrovně černé a bílé ve výstupním video signálu do monitoru je možné v závislosti na externím zařízení omezit. Pokud je signál zobrazen na monitoru v tomto omezeném rozsahu, bude černá barva mdlá, bílá nevýrazná a celkový kontrast se sníží. Aby došlo k obnovení výchozího kontrastního poměru monitoru, je možné u tohoto typu signálu zvětšit jeho rozsah.

Příklad:

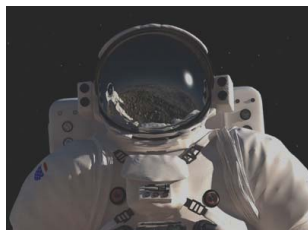

Obraz s omezeným rozsahem

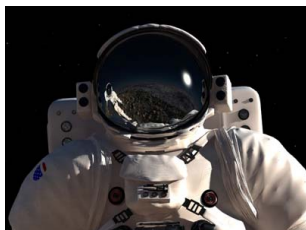

Obraz se zvětšeným rozsahem

● Zvětšení rozsahu výstupního signálu

Rozsah výstupního signálu je pro obrazovku zvětšen na 0–255.

Nastavení	Funkce
On	Rozsah výstupního signálu je pro obrazovku zvětšen na 0–255.
Off	Rozsah výstupního signálu není zvětšen.
Auto	Monitor automaticky rozpozná rozsah jasů vstupního signálu a patřičně upraví zobrazení (doporučeno).

Postup

1. V obrazovkovém menu zvolte „Screen“ a stiskněte ENTER.
2. V menu „Screen“ zvolte „Range Extension“ a stiskněte ENTER.
3. V menu „Range Extension“ zvolte „Range Extension“ a stiskněte ENTER.
4. Pomocí ▲ nebo ▼ zvolte „On“, „Off“ nebo „Auto“.

Upozornění

- V případě použití signálu DVI nelze zvolit hodnotu „Auto“.
- Pokud je nastavení „Range Extension“ na „On“ při rozsahu výstupního signálu 0-255, může se přechod z černé do bílé barvy ztrácet.

5. Stiskem ENTER opusťte menu.

● Výběr rozsahu signálu ke zvětšení

Pomocí nastavení „Super white“ na „On“ nebo „Off“ je možné zvolit metodu zvětšení rozsahu signálu.

Nastavení	Funkce
On	Rozsah výstupního signálu je pro obrazovku zvětšen z 16–254 na 0–255.
Off	Rozsah výstupního signálu je pro obrazovku zvětšen z 16–235 na 0–255.

Výchozí nastavení: „Off“

Postup

1. V obrazovkovém menu zvolte „Screen“ a stiskněte ENTER.
2. V menu „Screen“ zvolte „Range Extension“ a stiskněte ENTER.
3. V menu „Range Extension“ zvolte „Super White“ a stiskněte ENTER.
4. Pomocí ▲ nebo ▼ zvolte „On“ nebo „Off“.
5. Stiskem ENTER opusťte menu.

Upozornění

- Pokud je funkce „Range Extension“ nastavena na „Off“, lze toto nastavení změnit, avšak žádné změny nebudou provedeny.

2-7. Nastavení HDMI

● Redukce šumu

Tato funkce slouží k redukování nepatrného šumu, který se zobrazuje u tmavého obrazu. Použijte tuto funkci ke snížení šumu a zrnění.

Postup

1. V obrazovkovém menu zvolte „Screen“ a stiskněte ENTER.
2. V menu „Screen“ zvolte „HDMI Settings“ a stiskněte ENTER.
3. Vyberte „Noise Reduction“ a stiskněte ENTER.
4. Pomocí ▲ nebo ▼ zvolte „On“ nebo „Off“.
5. Stiskem ENTER opusťte menu.

Upozornění

- Funkce Noise Reduction může zhoršit kvalitu obrazu, který šum neobsahuje.
-

● Volba zobrazení prokládaného signálu

Před zobrazením prokládaného signálu lze zvolit způsob zobrazení.

Automatické rozpoznání a převod obrazu

Videosignály o rychlosti přehrávání 24 nebo 30 snímků za sekundu jako jsou filmy, počítačová grafika a animace jsou automaticky rozpoznány a obraz je přizpůsoben.

Postup

1. V obrazovkovém menu zvolte „Screen“ a stiskněte ENTER.
2. V menu „Screen“ zvolte „HDMI Settings“ a stiskněte ENTER.
3. Vyberte „Film Detection“ a stiskněte ENTER.
4. Pomocí ▲ nebo ▼ zvolte „On“ nebo „Off“.
5. Stiskem ENTER opusťte menu.

Upozornění

- Pokud je obraz v případě nastavení „Film Detection“ na „On“ narušen, změňte nastavení na „Off“.
-

● Nastavení bezpečné oblasti

„Bezpečná oblast“ představuje část obrazovky, na kterou lze zobrazit obraz u jakéhokoliv zařízení. Tato funkce umožňuje její zobrazení a tím vám poskytuje přehled o rozvržení titulků a oken s nabídkami bez nutnosti použití speciálního softwaru. Umožňuje nastavení pozice uvnitř bezpečné zóny v průběhu úpravy videa.

Zobrazení či skrytí

Vyberte, zda chcete bezpečnou oblast zobrazit či skrýt.

Postup

1. V obrazovkovém menu zvolte „Screen“ a stiskněte ENTER.
2. V menu „Screen“ zvolte „HDMI Settings“ a stiskněte ENTER.
3. Vyberte „Safe Area Marker“ a stiskněte ENTER.
4. Pomocí ▲ nebo ▼ zvolte „On“ nebo „Off“.
5. Stiskem ENTER opusťte menu.

Nastavení velikosti bezpečné oblasti

Velikost bezpečné oblasti je možné změnit.

Nastavitelný rozsah

80% až 99%

Postup

1. V obrazovkovém menu zvolte „Screen“ a stiskněte ENTER.
2. V menu „Screen“ zvolte „HDMI Settings“ a stiskněte ENTER.
3. Vyberte „Safe Area Size“ a stiskněte ENTER.
4. Proveďte nastavení velikosti bezpečné oblasti pomocí ▲ nebo ▼.
5. Stiskem ENTER opusťte menu.

Nastavení ohraničení bezpečné oblasti

Postup

1. V obrazovkovém menu zvolte „Screen“ a stiskněte ENTER.
2. V menu „Screen“ zvolte „HDMI Settings“ a stiskněte ENTER.
3. Vyberte „Border Color“ a stiskněte ENTER.
4. Možnosti nastavení barvy ohraničení bezpečné oblasti jsou „White“ (bílá), „Red“ (červená), „Green“ (zelená), „Blue“ (modrá), „Cyan“ (tyrkysová), „Magenta“ (fialová) a „Yellow“ (žlutá).
5. Stiskem ENTER opusťte menu.

Kapitola 3 Nastavení monitoru

3-1. Nastavení obrazkového menu

Jazyk, orientace a poloha obrazkového menu na obrazovce lze změnit.

● Výběr jazyka

Tato funkce slouží k nastavení jazyka obrazkového menu a informačních zpráv.

Volitelné jazyky

Angličtina/ němčina/ francouzština/ španělština/ italština/ švédština/ japonština/ zjednodušená čínština/ tradiční čínština

Postup

1. V obrazkovém menu zvolte „Menu Settings“ a stiskněte ENTER.
2. V menu „Menu Settings“ zvolte „Language“ a stiskněte ENTER.
3. Pomocí ▲ nebo ▼ vyberte jazyk.
4. Stiskem ENTER opusťte menu.

● Nastavení orientace

Tato funkce umožňuje změnit orientaci obrazkového menu.

Postup

1. V obrazkovém menu zvolte „Menu Settings“ a stiskněte ENTER.
2. V menu „Menu Settings“ zvolte „Orientation“ a stiskněte ENTER.
3. Pomocí ▲ nebo ▼ zvolte „Landscape“ nebo „Portrait“.
4. Stiskem ENTER opusťte menu.
5. Pokud zvolíte „Portrait“, otočte monitor o 90° ve směru hodinových ručiček.

Upozornění

- Zkontrolujte, zda jsou kabely správně připojeny.
- Obrazovku otáčejte vždy až po vytažení do nejvyšší polohy na stojanu a nastavení sklonu vzhůru.

Poznámka

- Při použití monitoru v poloze „Portrait“ je nutná grafická karta s podporou tohoto zobrazení. Při umístění monitoru do polohy „Portrait“ je nutné změnit nastavení grafické karty. Blíže viz návod od grafické karty.
-

● Změna polohy obrazkového menu

Polohu obrazkového menu je možné změnit.

Postup

1. V obrazkovém menu zvolte „Menu Settings“ a stiskněte ENTER.
2. V menu „Menu Settings“ zvolte „Menu Position“ a stiskněte ENTER.
3. Pomocí ▲ nebo ▼ zvolte polohu menu.
4. Stiskem ENTER opusťte menu.

3-2. Vynechávání nepoužívaných režimů zobrazení

Tato funkce umožňuje povolit či zakázat volby režimu, které chcete vynechat. Tuto funkci použijte v případě, že chcete zabránit používání určitého režimu.

Postup

1. V obrazovkovém menu zvolte „Tools“ a stiskněte ENTER.
2. V menu „Tools“ zvolte „Mode Skip“ a stiskněte ENTER.
3. Pomocí ▲ nebo ▼ vyberte režim, který chcete změnit, a stiskněte ENTER.
4. Pomocí ▲ nebo ▼ zvolte „-“ nebo „Skip“.
5. Stiskem ENTER opusťte menu.

Upozornění

- Všechny režimy najednou nelze nastavit na „Skip“. Alespoň jeden režim musí být nastaven na „-“.



Poznámka

- Dostupný režim CAL závisí dle továrního nastavení na příslušném vstupním signálu.

3-3. Zobrazení a skrytí loga EIZO

Po zapnutí monitoru se na obrazovce objeví logo EIZO. Pomocí této funkce můžete povolit nebo zakázat zobrazování loga EIZO.



Postup

1. Stiskem  vypněte monitor.
2. Přidržte tlačítko MODE a stiskněte tlačítko  na dobu nejméně dvou sekund, monitor se zapne.
Objeví se menu „Optional Settings“.
3. V menu „Optional Settings“ zvolte „Logo“ a stiskněte ENTER.
4. Pomocí ▲ nebo ▼ zvolte „On“ nebo „Off“ a stiskněte ENTER.
5. Pomocí ▲ nebo ▼ zvolte „Finish“.
6. Stiskněte ENTER.

3-4. Uzamčení funkčních tlačítek

Tato funkce umožňuje zamknout některá tlačítka a zabránit tak změnám v nastavení monitoru.

Postup

1. Stiskem  vypněte monitor.
2. Přidržte tlačítko MODE a stiskněte tlačítko  na dobu nejméně dvou sekund, monitor se zapne.
Objeví se menu „Optional Settings“.
3. V menu „Optional Settings“ zvolte „Key Lock“ a stiskněte ENTER.
4. Pomocí ▲ nebo ▼ zvolte „Off“ (vypnuto), „Menu“ nebo „All“ (vše) a stiskněte ENTER.

Nastavení	Tlačítka, která lze zamknout
Off (výchozí volba)	None (všechna tlačítka jsou povolena)
Menu	Tlačítko ENTER
All	Všechna tlačítka kromě 

5. Vyberte „Finish“ pomocí ▲ nebo ▼.
6. Stiskněte ENTER.

3-5. Změna nastavení DUE (Digital Uniformity Equalizer)







Součástí tohoto produktu je funkce Digital Uniformity Equalizer, která redukuje nestejnomyernosti obrazu. Nastavení funkce DUE lze změnit.

Nastavení	Funkce
Brightness (Jas)	Upřednostňuje vysoký jas a velký kontrastní poměr.
Uniformity	Upřednostňuje redukci nestejnomyerností obrazu.

Upozornění

- Ke změně nastavení technologie DUE je zapotřebí změnit nastavení zobrazení monitoru. Cílové nastavení a korelaci proveďte za pomoci softwaru ColorNavigator. Bliže viz návod k programu ColorNavigator na disku CD-ROM.

Postup

- Stiskem  vypněte monitor.
- Přidrže tlačítko MODE a stiskněte tlačítko  na dobu nejméně dvou sekund, monitor se zapne. Objeví se menu „Optional Settings“.
- V menu „Optional Settings“ zvolte „DUE Priority“ a stiskněte ENTER.
- Vyberte „Uniformity“ nebo „Brightness“ pomocí  nebo  a stiskněte ENTER.
- Vyberte „Finish“ pomocí  nebo .
- Stiskněte ENTER.









3-6. Nastavení šířky pásma signálu

Škálu frekvencí a citlivosti detekce změny v signálu lze změnit.

Upozornění

- Tuto funkci nelze použít u vstupu HDMI.

Postup

- Stiskem  vypněte monitor.
- Přidrže tlačítko MODE a stiskněte tlačítko  na dobu nejméně dvou sekund, monitor se zapne. Objeví se menu „Optional Settings“.
- V menu „Optional Settings“ zvolte „Signal Selection“ a stiskněte ENTER.
- Pomocí  nebo  zvolte požadovaný vstupní signál a stiskněte ENTER.
- Zvolte „Signal Bandwidth“ a stiskněte ENTER.
- Pomocí  nebo  zvolte „Normal“, „Wide-1“ nebo „Wide-2“ a stiskněte ENTER.
- Vyberte „Finish“ pomocí  nebo .
- Stiskněte ENTER.

3-7. Resetování nastavení

Všechna nastavení budou resetována do výchozího stavu.

Upozornění

- Po resetování není možné zrušit tuto operaci.

Poznámka

- Popis výchozích nastavení, viz „[Hlavní výchozí nastavení](#)“ (strana 54).
-

● Resetování nastavení barev

Tato funkce resetuje nastavení barev do výchozího stavu pouze pro aktuálně zvolený režim.

Postup

1. V obrazovkovém menu zvolte „Color“ a stiskněte ENTER.
2. V menu „Color“ zvolte „Color Reset“ a stiskněte ENTER.
3. Pomocí ▲ nebo ▼ zvolte „Execute“.
4. Stiskněte ENTER.

● Obnovení všech nastavení/hodnot na výchozí tovární hodnoty

Tato funkce resetuje všechna nastavení na výchozí hodnoty (kromě menu „Optional Settings“ a „USB Selection“).

Postup

1. V obrazovkovém menu zvolte „Tools“ a stiskněte ENTER.
2. V menu „Tools“ zvolte „All Reset“ a stiskněte ENTER.
3. Pomocí ▲ nebo ▼ zvolte „Execute“.
4. Stiskněte ENTER.

Kapitola 4 SelfCalibration

Tento přístroj je vybaven vestavěným kalibračním senzorem. Nastavení, která byla provedena za použití softwaru ColorNavigator nebo měřicího zařízení, lze udržet.

Po nastavení cílů úprav nebo nastavení časového intervalu SelfCalibration v programu ColorNavigator bude kalibrační senzor automaticky spouštět pravidelnou úpravu obrazu.

Pro použití softwaru ColorNavigator není nutné nastavovat monitor.

Pokud nelze použít software ColorNavigator, lze spustit proces SelfCalibration i nezávisle.

Poznámka

- Výsledky měření z kalibračního senzoru mohou být ovlivněny výsledky měření použitého měřicího zařízení. Blíže viz návod k programu ColorNavigator na disku CD-ROM.
- Proces SelfCalibration lze spustit i tehdy, není-li na vstupu přítomen žádný signál z počítače.

4-1. Nastavení barevného režimu procesu SelfCalibration

● Režim CAL

Nastavení pro režim CAL proved'te v menu „Color“ v obrazovkovém menu.

Poznámka

- Pro jeden vstupní signál lze aktivovat více režimů CAL. Více informací naleznete v kapitole „3-2. Vynechávání nepoužívaných režimů zobrazení“ (strana 32).

Postup

1. Přepněte na požadovaný barevný režim.
2. V obrazovkovém menu zvolte „Color“ a stiskněte ENTER.
3. V menu „Color“ zvolte „Target“ a stiskněte ENTER.
Objeví se menu s nastavením cílů.
4. V menu „Target“ zvolte „SelfCalibration“ a stiskněte ENTER.
5. Vyberte „On“ nebo „Off“ pomocí ▲ nebo ▼ a stiskněte ENTER.
6. Stiskem ENTER opusťte menu.

● Režim Standard

Pokud je proces SelfCalibration spuštěn v režimu Standard, je barevný gamut monitoru aktualizován a každý režim zobrazení v režimu Standard je upraven následujícím způsobem:

- Teplota barev se upraví tak, aby byla co nejbližší přednastavené hodnotě.
- Hodnoty gamutu se upraví tak, aby byly co nejbližší každé přednastavené hodnotě.
- Informace o jasů se aktualizují.

Postup

1. Přepněte na požadovaný barevný režim.
2. V obrazovkovém menu zvolte „SelfCalibration“ a stiskněte ENTER.
3. V menu „SelfCalibration“ zvolte „Standard Mode“ a stiskněte ENTER.
Objeví se menu s nastavením Source.
4. V menu „Standard Mode“ zvolte „SelfCalibration“ a stiskněte ENTER.
5. Vyberte „On“ nebo „Off“ pomocí ▲ nebo ▼ a stiskněte ENTER.
6. Stiskem RETURN opusťte menu.

4-2. Nastavení data a času

Pomocí této funkce můžete nastavit datum a čas.

Poznámka

- Po spuštění programu ColorNavigator se datum a čas nastaví automaticky. Bližší viz návod k programu ColorNavigator na disku CD-ROM.

Postup

- V obrazovkovém menu zvolte „SelfCalibration“ a stiskněte ENTER.
- V menu „SelfCalibration“ zvolte „Settings“ a stiskněte ENTER.
- V menu „Settings“ zvolte „Clock Adjustment“ a stiskněte ENTER.
Objeví se menu Clock Adjustment.
- Pomocí ▲ nebo ▼ nastavte datum a stiskněte ENTER.
- Pomocí ▲ nebo ▼ nastavte čas a stiskněte ENTER.

Upozornění

- Pokud je síťové napájení odpojeno na delší dobu, bude nutné znovu nastavit hodiny.

4-3. Naplánování kalibrace

Nastavte plán kalibrace pro SelfCalibration.

Postup

- V obrazovkovém menu zvolte „SelfCalibration“ a stiskněte ENTER.
- V menu „SelfCalibration“ zvolte „Settings“ a stiskněte ENTER.
- V menu „Settings“ zvolte „Schedule“ a stiskněte ENTER.
Objeví se menu s nastavením plánu.
- Vyberte „Starting Time“ a stiskněte ENTER.
- Pomocí ▲ nebo ▼ nastavte čas počátku „Starting Time“.

Nastavte časování procesu SelfCalibration do dosažení nastaveného času v plánu.

Nastavení	Funkce
Off	SelfCalibration nebude prováděna.
Power Save	Režim je určen k použití za některé z následujících podmínek. <ul style="list-style-type: none">Pokud je v nastaveném čase monitor vypnut nebo se nachází v režimu „Power Save“.Pokud se monitor přepne do úsporného režimu nebo vypne po vypršení nastaveného časového intervalu.
Immediately	Proces SelfCalibration bude v nastaveném čase okamžitě spuštěn.

Stiskem RETURN opusťte menu.

- Vyberte „Setting Type“ a stiskněte ENTER.

Vyberte způsob nastavení plánované kalibrace.

Nastavení	Funkce	Příklad nastavení
Type-1	Ke spuštění dojde jednou za několik měsíců.	Spustí se každou první středu v měsíci v 1:00 ráno.
Type-2	Ke spuštění dojde jednou za několik týdnů.	Spustí se každé čtyři týdny ve středu v 1:00 ráno.
Type-3	Ke spuštění dojde po překročení nastavené doby použití monitoru.	Spustí se ve chvíli, kdy doba použití monitoru překročí 200 hodin.

Stiskem ENTER opusťte menu.

7. Nastavte interval provedení funkce

Možnosti nastavení se liší podle zvoleného typu „Setting Type“.

Type-1

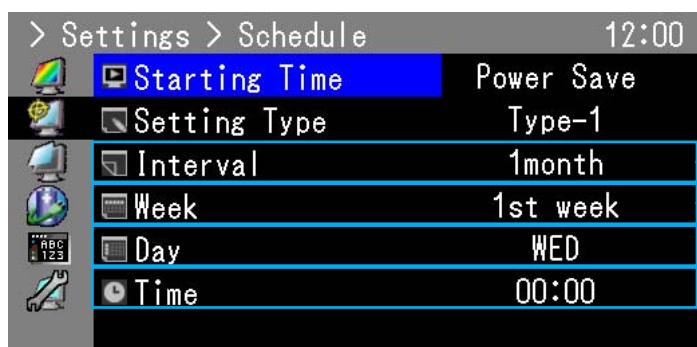

Nastavení intervalu mezi spuštěními v měsících. Nastavení je možné v rozmezí 1 až 12 měsíců.

Nastavení týdne v měsíci, ve kterém dojde ke spuštění. Nastavení proveďte mezi 1. až 5. týdnem.

Nastavení dne spuštění. Je možné zvolit mezi SUN/MON/TUE/WED/THU/FRI a SAT.

Nastavení času spuštění SelfCalibration. Nastavení je možné v rozmezí 0:00 až 23:30.

Poznámka

- Pokud v nastavení vyberete pátý týden v měsíci a stane se, že zvolený den není v pátém týdnu přítomen, provede se nastavení ve čtvrtém týdnu.

Type-2

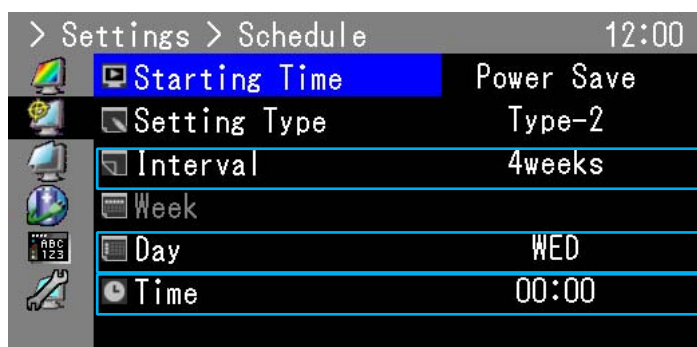

Nastavení intervalu mezi spuštěními v týdnech. Nastavení je možné v rozmezí 1 až 5 týdnů.

Nastavení dne spuštění. Je možné zvolit mezi SUN/MON/TUE/WED/THU/FRI a SAT.

Nastavení času spuštění SelfCalibration. Nastavení je možné v rozmezí 0:00 až 23:30.

Type-3

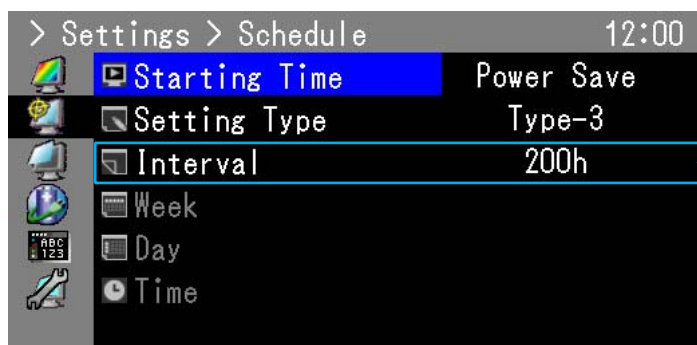

Nastavení spuštění v závislosti na počtu hodin používání monitoru. Nastavení je možné v rozmezí 50 až 500 hodin.

Stiskem ENTER opustíte menu.

8. Po dokončení všech nastavení stiskněte RETURN.

Plán kalibrace je nastaven.

Poznámka

- Při dosažení nastaveného času indikátor napájení dvakrát rychle blikne modře.

4-4. Nastavení kalibračních cílů

V režimu CAL lze bílý bod, barevný gamut a hodnotu gamma nastavit jako kalibrační cíl.

Upozornění

- Kalibrační cíle budou použity pouze v aktuálně zobrazovaném režimu CAL.

Postup

1. V obrazovkovém menu zvolte „Color“ a stiskněte ENTER.
2. V menu „Color“ zvolte „Target“ a stiskněte ENTER.
Objeví se menu s nastavením cílů.
3. Vyberte „Brightness“ a stiskněte ENTER.
4. Pomocí ▲ nebo ▼ upravte jas a stiskněte ENTER.
5. Vyberte „White Point“ a stiskněte ENTER.
Objeví se okno nastavení bílého bodu.
 - Pro nastavení barevných souřadnic zvolte hodnoty „White(x)“ a „White(y)“ a stiskněte ENTER. Poté proveďte nastavení příslušných hodnot. Rozmezí nastavení je od 0,2400 do 0,4500.
 - Pro nastavení teploty barev zvolte „Temperature“ a stiskněte ENTER.

Nastavení	Funkce
4000 K až 10000 K	Nastavení teploty barev v krocích po 100 K.
Adobe®RGB	Nastavení teploty barev v souladu se standardem Adobe®RGB.
sRGB	Nastavení teploty barev v souladu se standardem sRGB.
EBU	Nastavení teploty barev v souladu se standardem EBU.
REC709	Nastavení teploty barev v souladu se standardem REC709.
REC1886	Nastavení teploty barev v souladu se standardem REC1886.
SMPTE-C	Nastavení teploty barev v souladu se standardem SMPTE-C.
DCI	Nastavení teploty barev v souladu se standardem DCI.

Poznámka

- Pokud změníte barevné souřadnice, přepne se teplota barev na „User“.

Stiskem ENTER opusťte menu.

6. Zvolte „Color Gamut“ a stiskněte ENTER.

Objeví se okno nastavení barevného gamutu. Je možné zvolit barevný gamut dle každého daného standardu.

Nastavení	Funkce
Native	Nastavení zobrazení s přirozeným barevným gamutem daného monitoru.
Adobe®RGB	Nastavení zobrazení barevného gamutu dle standardu Adobe®RGB.
sRGB	Nastavení zobrazení barevného gamutu dle standardu sRGB.
EBU	Nastavení zobrazení barevného gamutu dle standardu EBU.
REC709	Nastavení zobrazení barevného gamutu dle standardu REC709.
REC1886	Nastavení zobrazení barevného gamutu dle standardu REC1886.
SMPTE-C	Nastavení zobrazení barevného gamutu dle standardu SMPTE-C.
DCI	Nastavení zobrazení barevného gamutu dle standardu DCI.

Poznámka

- Pokud chcete nastavit barevný gamut na jinou hodnotu než tu, která je definována některým ze standardů, proveďte v „Gamut Settings“ nastavení barevných souřadnic každé ze složek spektra RGB. Nastavení „Color Gamut“ se poté automaticky přepne na „User“.
- V „Gamut Settings“ lze nastavit prahování. Více informací o prahování viz („Nastavení prahování“ (strana 24)).

7. Vyberte „Gamma“ a stiskněte ENTER.

Nastavení	Funkce
1.6–2.7	Nastavení hodnoty gama.
Adobe®RGB	Nastavení křivky gama dle standardu Adobe®RGB.
sRGB	Nastavení křivky gama dle standardu sRGB.
EBU	Nastavení křivky gama dle standardu EBU.
REC709	Nastavení křivky gama dle standardu REC709.
REC1886	Nastavení křivky gama dle standardu REC1886.
SMPTE-C	Nastavení křivky gama dle standardu SMPTE-C.
DCI	Nastavení křivky gama dle standardu DCI.

Poznámka

- Při kalibraci pomocí ColorNavigator se tyto hodnoty změní na „Fixed“.

Stiskem ENTER opusťte menu.

8. Po dokončení všech nastavení stiskněte RETURN.

4-5. Spuštění funkce SelfCalibration

Funkci SelfCalibration je možné spustit ručně nezávisle na plánu.

Postup

1. V obrazovkovém menu zvolte „SelfCalibration“ a stiskněte ENTER.
2. V menu „SelfCalibration“ zvolte „Execute“ a stiskněte ENTER.

Kalibrační senzor se aktivuje a spustí se SelfCalibration.

Upozornění

- Aby bylo možné spustit SelfCalibration, je nutné nastavit detaily kalibrace. Více informací naleznete v kapitole „4-4. Nastavení kalibračních cílů“ (strana 38).
- Po zvolení „Execute“ se může ještě před aktivací kalibračního senzoru spustit proces Aging.

4-6. Kontrola výsledků nastavení

Umožňuje zkontrolovat výsledky poslední kalibrace SelfCalibration.

● Kontrola výsledků nastavení v režimu CAL

Postup

1. V obrazovkovém menu zvolte „Color“ a stiskněte ENTER.
2. V menu „Color“ zvolte „Result“ a stiskněte ENTER.
3. V menu „Calibration Result“ zvolte „Result“ a stiskněte ENTER.

Zobrazí se okno s výsledky nastavení.

Upozornění

- Výsledky měření ze senzoru okolního světla se používají pro kontrolu rozdílu mezi aktuálními světelnými podmínkami se stavem, kdy byl proces SelfCalibration spuštěn. Tyto hodnoty nejsou zahrnuty do výsledků SelfCalibration.

Poznámka

- Při volbě „Ambient Light“ se zobrazí údaje o aktuálním okolním světle.
 - Je-li monitor používán ve výrazně odlišném prostředí než byl používán dříve, mohou se výsledky měření okolního světla značně lišit mezi předchozími kalibracemi a současnou kalibrací.
-

● Kontrola výsledků nastavení v režimu Standard

1. V obrazovkovém menu zvolte „SelfCalibration“ a stiskněte ENTER.
2. V menu „SelfCalibration“ zvolte „Standard Mode“ a stiskněte ENTER.
3. V menu „Standard Mode“ zvolte „Result“ a stiskněte ENTER.

Zobrazí se okno s výsledky nastavení.

4. V menu „Result“ zvolte „Ambient Light“ a stiskněte ENTER.

Zobrazí se obrazovka s výsledky měření okolního světla.

Kapitola 5 Připojení více externích zařízení

Tento přístroj je vybaven několika konektory pro externí zařízení a umožňuje přepínat na vstup, který se má zobrazit.

Příklady zapojení

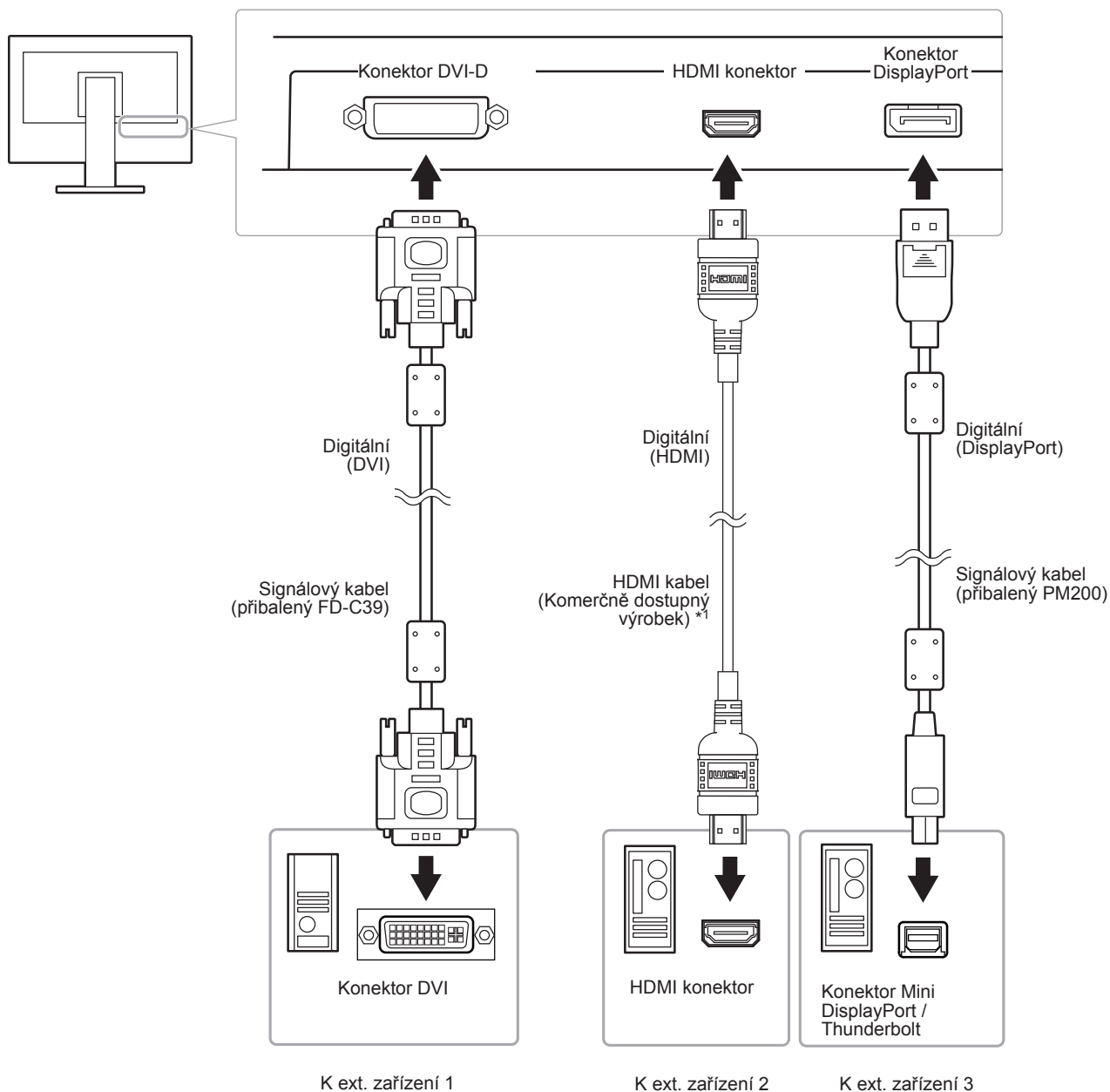

*1 Použijte produkt schopný vysokorychlostního přenosu.

5-1. Přepínání mezi vstupními signály

Po každém stisku tlačítka SIGNAL se přepne vstupní signál.

Po přepnutí signálu se v pravém horním rohu obrazovky objeví na několik sekund typ vstupního portu.

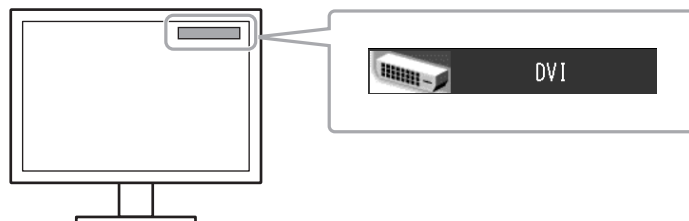

5-2. Režim přepínání vstupních signálů

Nastavení	Funkce
Auto	Monitor stále kontroluje konektory se signálem z obou počítačů. Pokud externí zařízení přejde do úsporného režimu, monitor automaticky zobrazí signál z jiného zařízení.
Manual	Monitor zobrazuje signál ze zvoleného konektoru navzdory vstupnímu signálu. Za pomoci tlačítka SIGNAL zvolte vstupní signál, který se má zobrazit.

Postup

1. V obrazovkovém menu zvolte „Tools“ a stiskněte ENTER.
2. V menu „Tools“ zvolte „Input Selection“ a stiskněte ENTER.
3. Pomocí ▲ nebo ▼ zvolte „Auto“ nebo „Manual“.
4. Stiskem ENTER opusťte menu.

Poznámka

- Pokud je položka „Input Selection“ nastavena na „Auto“, aktivuje se úsporný režim monitoru pouze tehdy, pokud jsou všechna externí zařízení v úsporném režimu.

5-3. Vynechávání nepoužívaných vstupních signálů

Tato funkce umožňuje zakázat některé ze vstupních signálů během přepínání vstupů.

Postup

1. V obrazovkovém menu zvolte „Tools“ a stiskněte ENTER.
2. V menu „Tools“ zvolte „Mode Skip“ a stiskněte ENTER.
3. Pomocí ▲ nebo ▼ vyberte režim, který chcete změnit, a stiskněte ENTER.
4. Pomocí ▲ nebo ▼ zvolte „-“ nebo „Skip“.
5. Stiskem ENTER opusťte menu.

Upozornění

- Všechny režimy najednou nelze nastavit na „Skip“. Alespoň jeden režim musí být nastaven na „-“.

5-4. Automatické přepnutí portu USB

Tato funkce umožňuje připojení vstupního signálu na vstupní USB port v případě, že je jeden monitor připojen ke dvěma počítačům. Toto umožňuje automatické přepojení USB portu po přepnutí vstupního signálu. Ke kalibraci monitoru k použití dvou počítačů není třeba kabely USB připojovat znova. USB zařízení jako myš nebo klávesnice připojené k jednomu monitoru lze používat s dvěma počítači.

Upozornění

- Na portu USB-2 se při dodání nachází kryt. Před použitím portu USB-2 tento kryt odstraňte.
- K přepnutí používaného USB portu jsou zapotřebí dva kabely USB. Připravte si kabely.
- Pokud je k monitoru připojeno úložné zařízení, např. USB flash disk, odpojte jej před změnou nastavení. V opačném případě může dojít ke ztrátě nebo poškození dat.
- Rozložení klávesnice nelze změnit.

Poznámka

- V případě, že má položka „Input Selection“ nastavenou hodnotu „Auto“, přepne se port USB automaticky v závislosti na přepnutí zdroje vstupního signálu.
 - Výstupní port USB lze ovládat pomocí aktuálně připojeného PC.
-

Postup

1. V obrazovkovém menu zvolte „Tools“ a stiskněte ENTER.
2. V menu „Tools“ zvolte „USB Selection“ a stiskněte ENTER.
3. Pomocí ▲ nebo ▼ zvolte požadovaný vstupní signál a stiskněte ENTER.
4. Pomocí ▲ nebo ▼ zvolte „USB-1“ nebo „USB-2“.
5. Stiskem ENTER opusťte menu.

Kapitola 6 Funkce úspory energie

6-1. Nastavení úsporného režimu

Tato funkce umožňuje nastavit, zda má monitor přejít do úsporného režimu v závislosti na stavu externího zařízení, které je k němu připojeno. Pokud monitor přejde do úsporného režimu, nebude na něm zobrazen žádný obraz.

Upozornění

- Vypnutím hlavního vypínače nebo odpojením napájecího kabelu zcela odpojíte napájení monitoru.
- I v případě, že je monitor v úsporném režimu, budou zařízení připojená přes rozhraní USB fungovat. Z tohoto důvodu se může spotřeba monitoru měnit i v úsporném režimu v závislosti na připojených USB zařízeních.
- Pět sekund před přechodem do úsporného režimu se zobrazí předběžná zpráva.

Postup

1. Vyberte „PowerManager“ z menu Adjustment a stiskněte ENTER.
2. Vyberte „Power Save“ z menu „PowerManager“ a stiskněte ENTER.
3. Pomocí ▲ nebo ▼ zvolte „On“ nebo „Off“.
4. Stiskem ENTER opusťte menu.

Popis úsporného režimu

Je-li jako externí zařízení připojeno PC

Vstupní signál DVI

Tento monitor vyhovuje standardu „DVI DMPM“.

Při vstupním signálu DisplayPort

Tento monitor vyhovuje standardu „DisplayPort Standard V1.1a“.

PC	Monitor	Indikátor napájení
On	Provozní režim	Modrý
Úsporný režim	Úsporný režim	Oranžový

Je-li jako externí zařízení připojen jiný přístroj než PC

Ext. zařízení	Monitor	Indikátor napájení
On	Provozní režim	Modrý
Úsporný režim	Úsporný režim	Oranžový

Opuštění úsporného režimu

Pokud monitor detekuje vstupní signál, automaticky přejde z úsporného režimu zpátky do normálního režimu.

6-2. Nastavení intenzity předního vypínače

Intenzitu vypínače (modrý) a ovládacího tlačítka (bílé) při zapnutém monitoru je při zapnutém monitoru možné změnit. (Výchozí nastavení: 4)

Postup

1. Vyberte „PowerManager“ z menu Adjustment a stiskněte ENTER.
2. V menu „PowerManager“ zvolte „Indicator“ a stiskněte ENTER.
3. Pomocí ▲ nebo ▼ nastavte požadovaný jas indikátoru od 1 do 7 nebo zvolte „Off“ (vypnuto).
4. Stiskem ENTER opusťte menu.







6-3. Nastavení úsporného režimu konektoru DisplayPort

Tato funkce umožňuje upravit nastavení napájení konektoru DisplayPort.

Upozornění

- V případě, že je nastavení na „On“, může dojít k posunutí okna zobrazení při přepnutí signálu. V těchto případech je vhodné přepnout nastavení na „Off“.
-

Postup

1. Stiskem  vypněte monitor.
2. Přidržte tlačítko MODE a stiskněte tlačítko  na dobu nejméně dvou sekund, monitor se zapne.
Objeví se menu „Optional Settings“.
3. V menu „Optional Settings“ zvolte „DP Power Save“ a stiskněte ENTER.
4. Vyberte „On“ nebo „Off“ pomocí  nebo  a stiskněte ENTER.
5. Vyberte „Finish“ pomocí  nebo .
6. Stiskněte ENTER.

Kapitola 7 Řešení potíží

Pokud problém přetrvává i po použití uvedených řešení, obraťte se na zástupce společnosti EIZO.

7-1. Žádný obraz

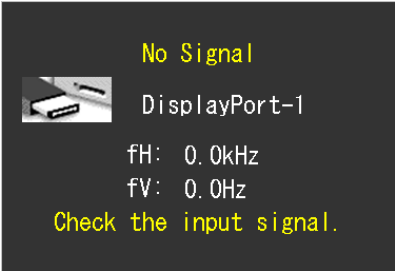
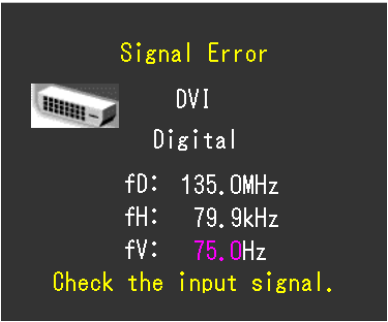
Problém	Možná příčina a řešení
1. Žádný obraz <ul style="list-style-type: none">Kontrolka napájení nesvítí.	<ul style="list-style-type: none">Zkontrolujte, je-li napájecí kabel správně připojen.Stiskněte .Zapněte hlavní vypínač.Vypněte hlavní vypínač a po několika minutách jej opět zapněte.
<ul style="list-style-type: none">Indikátor napájení svítí modře.	<ul style="list-style-type: none">Zvyšte „Brightness“, a/nebo „Gain“ v obrazovkovém menu (viz „2-3. Nastavení barev“ (strana 20)).
<ul style="list-style-type: none">Indikátor napájení svítí oranžově.	<ul style="list-style-type: none">Přepněte vstupní signál pomocí SIGNAL.Pohněte myš nebo stiskněte klávesu.Zkontrolujte, je-li počítač zapnutý.
<ul style="list-style-type: none">Indikátor napájení bliká oranžově a modře.	<ul style="list-style-type: none">Žařízení připojeno pomocí portu DisplayPort / HDMI nefunguje správně. Odstraňte problém, vypněte monitor a opět jej zapněte. Blíže viz návod od výstupního zařízení.
2. Zobrazila se následující zpráva.	Tyto zprávy se zobrazí, pokud není v pořádku vstupní signál – i tehdy, pokud monitor funguje správně.
<ul style="list-style-type: none">Tato zpráva se zobrazí, pokud není na vstupu žádný signál. Příklad:	<ul style="list-style-type: none">Důvodem může být fakt, že některé počítače neprodukují signál bezprostředně po zapnutí.Zkontrolujte, je-li počítač zapnutý.Zkontrolujte, je-li signálový kabel správně připojen.Přepněte vstupní signál pomocí SIGNAL.
	
<ul style="list-style-type: none">Tato zpráva znamená, že je vstupní signál mimo povolený frekvenční rozsah. (Příslušný kmitočet bude zobrazen fialově.) Příklad:	<ul style="list-style-type: none">Zkontrolujte, zda nastavení počítače splňuje požadavky monitoru na rozlišení a vertikální frekvenci (viz „Kompatibilní rozlišení/formáty“ (strana 15)).Restartujte počítač.K vhodnému nastavení použijte ovládací panel grafické karty. Blíže viz návod od grafické karty.
	
fD: Bodová frekvence fH: Horizontální frekvence fV: Vertikální frekvence	

7-2. Problémy se zobrazením

Problém	Možná příčina a řešení
1. Obrazovka je příliš světlá nebo příliš tmavá.	<ul style="list-style-type: none"> Provedte nastavení jasu „Brightness“ v obrazovkovém menu. (Podsvícení LCD monitoru má omezenou dobu životnosti.) Pokud obrazovka ztmavne nebo začne blikat, kontaktuje místního zástupce společnosti EIZO.)
2. Text je rozmazaný.	<ul style="list-style-type: none"> Zkontrolujte, zda nastavení počítače splňuje požadavky monitoru na rozlišení a vertikální frekvenci (viz „Kompatibilní rozlišení/formáty“ (strana 15)).
3. Objevil se zbytkový obraz.	<ul style="list-style-type: none"> Zbytkový obraz je specifickým problémem LCD displejů. Snažte se vyvarovat zobrazování stejného obrazu po velmi dlouhou dobu. Doporučujeme vám používat spořič obrazovky nebo časovač vypnutí, je-li zobrazen stejný obraz po dlouhou dobu.
4. Na obrazovce zůstávají zelené/červené/modré/bílé body nebo vadné pixely.	<ul style="list-style-type: none"> To je způsobeno charakterem LCD panelů a nejedná se o poruchu.
5. Na obrazovce zůstávají rušivé obrazce nebo stopy po působení tlaku.	<ul style="list-style-type: none"> Zobrazte na monitoru dlouhodobě bílou nebo černou plochu. Vady obrazu by pak měly zmizet.
6. Na obrazovce se objevuje šum.	<ul style="list-style-type: none"> Nastavte v obrazovkovém menu volbu „Overdrive“ na „Off“ (viz „2-4. Optimální nastavení pro pohyblivý obraz“ (strana 26)). U signálů z HDCP systému může chvíli trvat, než se zobrazí normální obraz.
7. (Vstup DisplayPort) Poloha zobrazených oken se mění.	<ul style="list-style-type: none"> Po přepnutí vstupního signálu se může poloha okna změnit. Nastavte v obrazovkovém menu volbu „DP Power Save“ na „Off“ (viz „6-3. Nastavení úsporného režimu konektoru DisplayPort“ (strana 45)).
8. (Vstup DisplayPort nebo HDMI) Barva na obrazovce není správně zobrazena.	<ul style="list-style-type: none"> Provedte nastavení pomocí volby „Scene“ – „Color Space“ v menu s nastavením (viz „2-5. Nastavení barevného prostoru“ (strana 27)). U vstupního signálu HDMI provedte změnu nastavení „Signal Format“ (viz „Přepínání formátu signálu (pouze u vstupního signálu HDMI)“ (strana 16)).
9. Obraz nepokrývá celou plochu obrazovky.	<ul style="list-style-type: none"> Provedte změnu nastavení „Screen Size“ (viz „Volba velikosti obrazovky“ (strana 17)).

7-3. Ostatní problémy

Problém	Možná příčina a řešení
1. Obrazkové menu se nezobrazuje.	<ul style="list-style-type: none">• Zkontrolujte, zda není zapnut zámek tlačítek (viz „3-4. Uzamčení funkčních tlačítek“ (strana 32)).• Po spuštění programu ColorNavigator jsou tlačítka uzamčena. Ukončete program.
2. Není zobrazeno menu s režimem.	<ul style="list-style-type: none">• Zkontrolujte, zda není zapnut zámek tlačítek (viz „3-4. Uzamčení funkčních tlačítek“ (strana 32)).• Po spuštění programu ColorNavigator jsou tlačítka uzamčena. Ukončete program.
3. Monitor připojený pomocí USB kabelu není detekován. / USB zařízení připojená k monitoru nefungují.	<ul style="list-style-type: none">• Zkontrolujte, je-li USB kabel správně připojen (viz „8-2. Používání USB (Universal Serial Bus)“ (strana 51)).• V menu nastavení zkontrolujte položku „Tools“ – „USB Selection“ (viz „5-4. Automatické přepnutí portu USB“ (strana 43)).• Zkuste použít jiný USB port. Pokud počítač nebo periferní zařízení pracují po změně USB portu správně, kontaktujte místního zástupce společnosti EIZO. (Více informací, viz příručka k počítači.)• Restartujte počítač.• Pokud periferní zařízení pracuje správně, je-li spojeno přímo s PC, kontaktujte místního zástupce společnosti EIZO.• Zkontrolujte, zda váš počítač a operační systém podporují rozhraní USB. (Informace o podpoře USB získáte od výrobce počítače/systému.)• Pro uživatele Windows: Zkontrolujte nastavení USB portů v BIOSu počítače. (Více informací, viz příručka k počítači.)
4. Výstupní signál neobsahuje audio.	<ul style="list-style-type: none">• Tento monitor nepodporuje přenos audia pomocí konektoru HDMI/DisplayPort.

7-4. Problémy s kalibračním senzorem a funkcí SelfCalibration

Problém	Možná příčina a řešení
1. Kalibrační senzor se nevysouvá / zůstává vysunutý.	<ul style="list-style-type: none">• Vypněte hlavní vypínač a po několika minutách jej opět zapněte.
2. Funkci SelfCalibration nelze spustit.	<ul style="list-style-type: none">• Zkontroluje, zda je správně nastaveno datum a čas (viz „4-2. Nastavení data a času“ (strana 36)).• Zkontroluje, zda je nastaven režim (viz „4-3. Naplánování kalibrace“ (strana 36)).• Zkontrolujte, zda jsou správně nastaveny kalibrační cíle (viz „4-4. Nastavení kalibračních cílů“ (strana 38)).• Nastavte cíl funkce SelfCalibration pomocí programu ColorNavigator.
3. Selhání SelfCalibration	<ul style="list-style-type: none">• Viz tabulka chybových kódů. Pokud se zobrazí chybový kód, který není uveden v tabulce chybových kódů, kontaktujte místního zástupce společnosti EIZO.

Tabulka chybových kódů

Chybový kód	Popis
0014	<ul style="list-style-type: none">• Spusťte proces SelfCalibration znovu.• Upravte nastavení pomocí programu ColorNavigator.
0034	<ul style="list-style-type: none">• Kalibrační senzor se nevysunul během kalibrace nebo došlo k osvětlení senzoru v průběhu měření.• Vypněte hlavní vypínač, počkejte několik minut před opětovným zapnutím a pak spusťte proces SelfCalibration znovu.
0050	<ul style="list-style-type: none">• Spusťte proces SelfCalibration znovu.
0061	<ul style="list-style-type: none">• Kalibrační senzor se nevysouvá.• Zkontrolujte, zda se poblíž kalibračního senzoru nevyskytuje cizí předmět.• Spusťte proces SelfCalibration znovu.

Kapitola 8 Reference

8-1. Připevnění volitelného držáku

Po odmontování stojanu lze připevnit jiný volitelný držák / stojan dle vaší volby. Příslušné volitelné držáky nebo stojany naleznete na našem webu. <http://www.eizo.com>

Upozornění

- Při montáži ramene/držáku postupujte podle instrukcí v návodu od jejich výrobce.
- Pokud použijete přídatné rameno/držák jiného výrobce, měl by splňovat následující podmínky podle standardu VESA.
 - Rozteč otvorů držáku: 100 mm × 100 mm
 - Tloušťka destičky: 2,6 mm
 - Dostatečná maximální nosnost pro udržení monitoru (bez stojanu) a připojených součástí (kabelů atd.).
- Pokud použijete rameno/držák jiného výrobce, upevněte jej pomocí těchto šroubů.
 - Šrouby upevňující stojan k monitoru.
- Použijte rameno/držák, které bude umožňovat následující naklonění monitoru.
 - Nahoru 45°, dolů 45°
- Kabely připojte až po upevnění držáku/ramene.
- S odmontovaným stojanem nehýbejte nahoru a dolů. Mohlo by dojít k poranění nebo k poškození tohoto zařízení.
- Monitor a rameno / držák jsou těžké. Při jejich upuštění může dojít k jejich poškození nebo k poranění.
- Při nastavení monitoru do režimu Portrait otočte obrazovku o 90° ve směru hodinových ručiček.

Postup

1. Položte LCD monitor na měkkou utěrku rozprostřenou na stabilním podkladu. Strana s displejem musí mířit dolů.

2. Odmontujte stojan.

Připravte si šroubovák. Pomocí šroubováku odšroubujte šrouby (čtyři), zajišťující stojan k monitoru.

3. Uchyťte přídatné rameno/držák k monitoru.

Upevněte přídatné rameno/držák k monitoru pomocí šroubů připevňujících stojan.

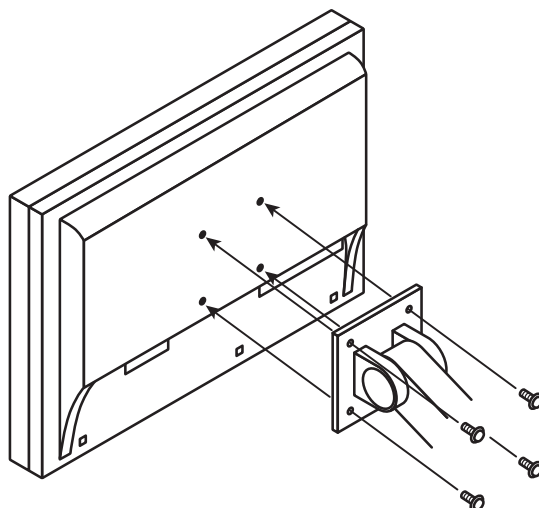

8-2. Používání USB (Universal Serial Bus)

Monitor disponuje rozbočovačem USB. Funguje jako USB rozbočovač v případě, že je připojen k PC s podporou připojení více USB zařízení.

● Systémové požadavky

- PC (včetně zařízení podporujícího funkci USB host) a OS v souladu se specifikací standardu USB 2.0
- USB kabel

Upozornění

- Tento monitor nemusí pracovat správně se všemi PC, OS nebo perifériemi. S dotazy na kompatibilitu periférií s USB se obraťte na jejich výrobce.
- Zařízení připojená do výstupního USB portu pracují v úsporném režimu monitoru i při vypnutém vypínači napájení. Z tohoto důvodu se může spotřeba monitoru měnit i v úsporném režimu v závislosti na připojených USB zařízeních.
- Při vypnutí hlavního vypínače nebudou zařízení připojená do USB portů pracovat.

● Postup

1. Propojte počítač a monitor kabelem a uveďte počítač do provozu.
2. Pomocí USB kabelu propojte výstupní port počítače a vstupní port 1 monitoru.
3. Připojte USB zařízení do USB portu (výstupního) na monitoru.

Poznámka

- Ve výchozím nastavení je aktivován vstupní USB port 1. Pro připojení dvou počítačů viz „5-4. Automatické přepnutí portu USB“ (strana 43).

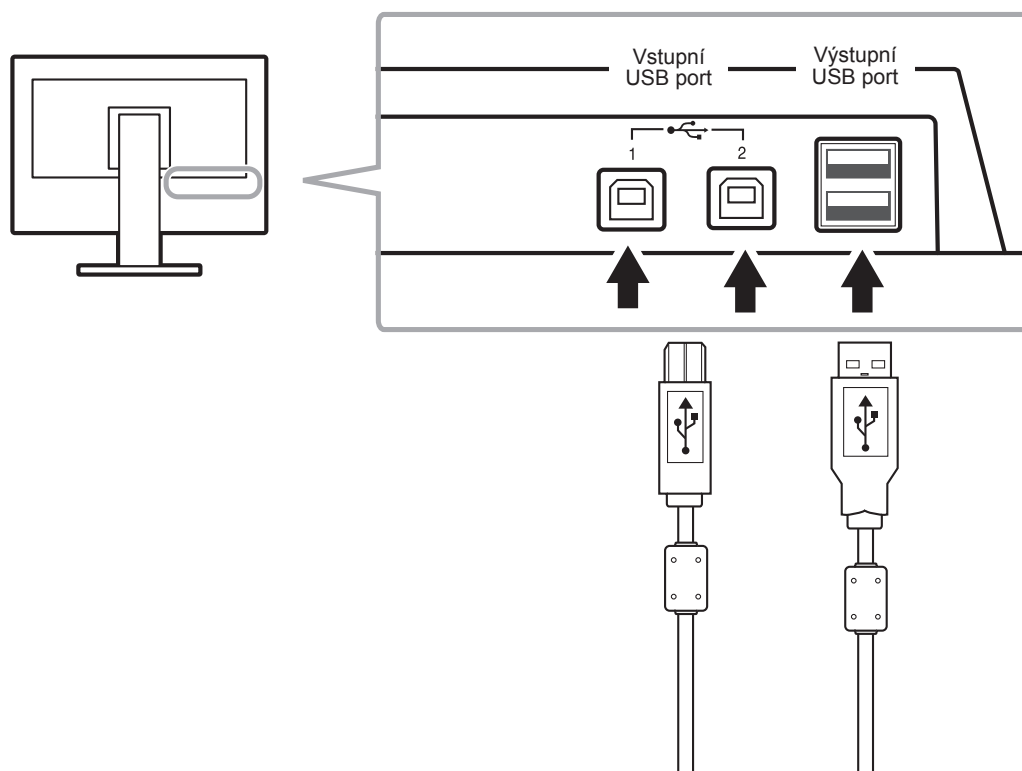

8-3. Zobrazení informací o monitoru

● Zobrazení informací o signálu

Tato funkce zobrazí informace o aktuálním zobrazeném vstupním signálu.

Postup

1. V obrazovkovém menu zvolte „Tools“ a stiskněte ENTER.
2. V menu „Tools“ zvolte „Signal Info“ a stiskněte ENTER.

Objeví se „Signal Info“.

(Příklad)

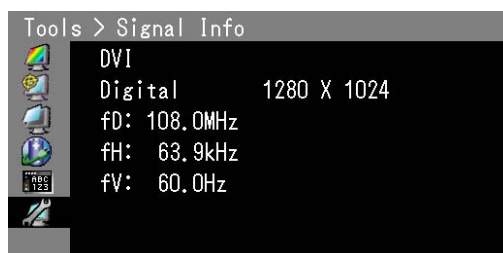

● Zobrazení informací o monitoru

Tato funkce zobrazí informace o monitoru.

Postup

1. V obrazovkovém menu zvolte „Tools“ a stiskněte ENTER.
2. V menu „Tools“ zvolte „Monitor Info“ a stiskněte ENTER.

Objeví se „Monitor Info“.

Tato funkce zobrazí název modelu, sériové číslo, verzi firmwaru, dobu používání a stav platnosti licence programu ColorNavigator.

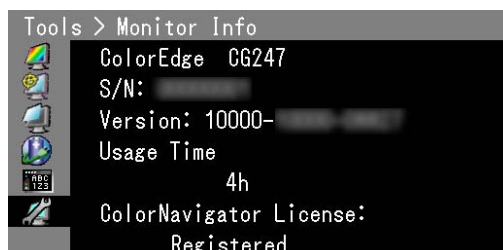

Upozornění

- Vzhledem ke zkušebnímu provozu při výrobě nemusí být ukazatel doby provozu po prvním zapnutí monitoru „0“.

8-4. Technické údaje

LCD panel	Velikost		Formát 61 cm (24,0)	
	Typ		Barevný TFT (IPS)	
	Podsvícení		LED (Indikátor)	
	Zobrazovací plocha (H × V)		518,4 mm × 324,0 mm (20,4 × 12,8 palců)	
	Pozorovací úhly		Horizontální: 178°, vertikální: 178°	
	Doporučený jas		120 cd/m ² nebo méně (při „Temperature“ mezi „5000K“ a „6500K“)	
	Doporučené rozlišení		1920 x 1200	
	Kontrastní poměr		1000 : 1 (při nastavení „DUE Priority“ na „Brightness“)	
	Rozteč bodů		0,27 mm × 0,27 mm	
	Doba odezvy		Černá-bílá-černá:	cca 12 ms
			Šedá-šedá:	cca 7,7 ms (při nastavení „Ovedrive“ na „On“)
	Zobrazený barevný gamut (typicky)		Pokrytí Adobe® RGB	99 %
Poměr NTSC			110 %	
Videosignál	Vstupní rozhraní		DVI-D x 1 (Single Link, podpora HDCP) HDMI x 1 (podpora HDCP) DisplayPort x 1 (podpora HDCP)	
	Bodová frekvence (max.)		164,5 MHz	
	Horizontální frekvence	DVI / DisplayPort	26–78 kHz	
		HDMI	15–78 kHz	
	Vertikální frekvence	DVI / DisplayPort	23,75–63 Hz (neprokládaně, 720 x 400: 69–71 Hz)	
		HDMI	23,75–61 Hz (720 x 400: 69–71 Hz)	
		Snímkový synchronní režim	23,75–30,5 Hz 47,5–61 Hz	
	Zobrazitelné barvy	DisplayPort	cca 1073,74 milionů barev (u 10 bitového režimu)	
		HDMI	cca 1073,74 milionů barev (u 10 a 12 bitového režimu)	
		DVI	Asi 16,77 milionů barev	
Plug & Play	DVI / HDMI	VESA DDC2B / EDID structure 1.3		
	DisplayPort	VESA DisplayPort / EDID structure 1.4		
Napájení			100–120 VAC±10 %, 50/60 Hz, 0,9 A 200–240 VAC±10 %, 50/60 Hz, 0,5 A	
	Příkon	Při zapnuté obrazovce	83 W a méně	
		Úsporný režim	0,7 W a méně (při zapojení pouze přes konektor DisplayPort, nastavení „Input Selection“ na „Manual“, bez připojeného zařízení USB, při nastavení DP Power Save na „On“ a po uvedení OS nebo monitoru do režimu spánku)	
		Napájení vypnuto	0,5 W nebo méně (bez připojeného zařízení USB a nastavení DP Power Save na „On“)	
		Hlavní vypínač vypnutý	0 W	
	Nastavení úsporného režimu	DVI	DVI DMPM	
		DisplayPort	DisplayPort Standard V1.1a	

Mechanické vlastnosti	Rozměry (šířka) × (výška) × (hloubka)	Monitor		575,0 mm (22,6 palců) × 417,0–545,0 mm (16,4–21,5 palců) × 245,5 mm (9,7 palců)
		Monitor (bez stojanu)		575,0 mm (22,6 palců) × 398,0 mm (15,7 palců) × 75,0 mm (2,95 palců)
		Se světelnou clonou	Landscape	582,5 mm (22,9 palců) × 553,0 mm (21,8 palců) × 369,0 mm (14,5 palců)
			Portrait	406,0 mm (16,0 palců) × 649,5 mm (25,6 palců) × 369,0 mm (14,5 palců)
	Čistá hmotnost	Monitor		cca 9,1 kg
		Monitor (bez stojanu)		cca 6,5 kg
		Se světelnou clonou		cca 13,0 kg
	Pohyblivost	Sklápění		Nahoru 30°, dolů 0°
		Otáčení		344°
		Nastavení výšky		128,0 mm (6,0 palců, při 0° sklopení)
Rotace:		90° (doprava)		
Okolní podmínky	Teplota	V provozu	0 °C až 35 °C (32 °F až 95 °F)	
		Přeprava/skladování	-20 °C až 60 °C (-4 °F až 140 °F)	
	Vlhkost (relativní vlhkost, bez kondenzace)	V provozu	20% až 80%	
		Přeprava/skladování	10% až 90%	
	Tlak vzduchu	V provozu	540 až 1060 hPa	
		Přeprava/skladování	200 až 1060 hPa	
USB	Vstupní rozhraní		Vstupní port ×2, výstupní port ×2	
	Standard		USB verze 2.0	
	Dodávaný proud		Max. 500 mA / 1 port	

Hlavní výchozí nastavení

Color Mode		Custom
Screen Size	PC signál	Full
	Video: HD signal (HDMI)	Enlarged
	Video: SD signal (HDMI)	Auto
Overdrive		Off
Color Space		Auto
Range Extension	DVI	Off
	DisplayPort / HDMI	Auto
Super White		Off
Noise Reduction		Off
Power Save		On
Language		English
Menu Position		Center
Input Selection		Manual
USB Selection		USB-1
Signal Format	HDMI	Video

Vnější rozměry

Jednotky: mm

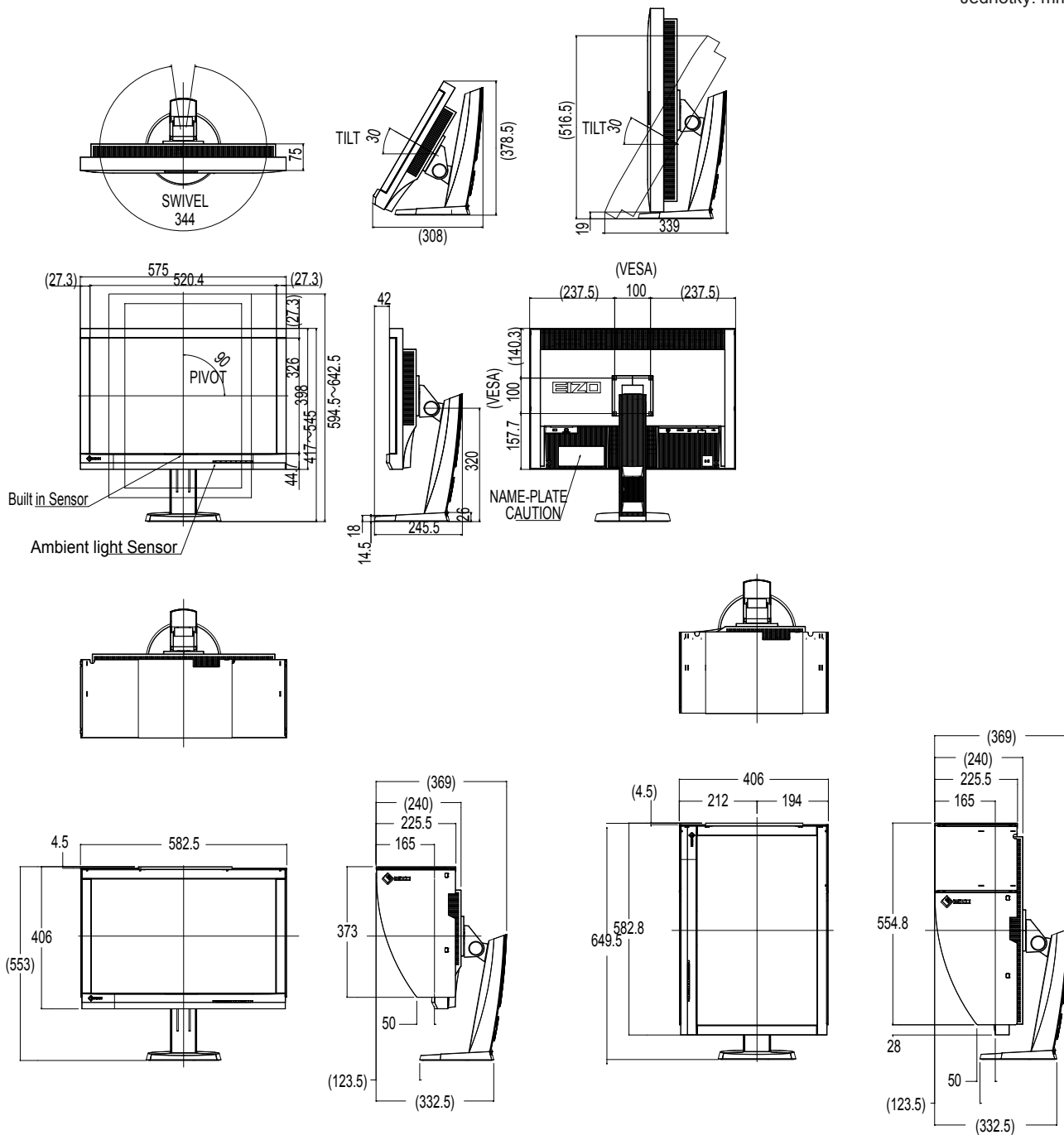

Příslušenství

Nejnovější informace o příslušenství a podporovaných grafických kartách naleznete na našich webových stránkách.

<http://www.eizo.com>

Kapitola 9 Slovníček

Adobe®RGB

Jedná se o definici RGB barevného prostoru navrženou firmou Adobe Systems v roce 1998. Rozsah zobrazitelných barev (barevný gamut) je širší než u sRGB a je velmi vhodný pro oblast tisku apod.

Color Space

Jsou k dispozici barevné prostory YUV a RGB. Prostor YUV vyjadřuje barvu pomocí zářivosti (Y), barevného rozdílu

modré (U) a barevného rozdílu červené (V). Systém RGB zase využívá intenzity 3 základních barev, červené (R), zelené (G) a modré (B).

DCI (Digital Cinema Initiatives)

Společnost založená asociací amerických filmových studií, která rozhoduje o technických specifikacích pro digitální kino.

DisplayPort

Jde o rozhraní pro obrazové signály podle standardu VESA. Bylo vyvinuto se záměrem nahradit tradiční DVI a analogová rozhraní. Je schopno přenášet signály s vysokým rozlišením a zvukové signály, což DVI nepodporuje. Podporuje rovněž 10-bitový barevný režim, chráněný obsah, dlouhé kabely atd. Součástí standardu jsou konektory o standardní a malé velikosti.

DVI (Digital Visual Interface)

Rozhraní pro digitální ploché monitory. DVI je schopno přenášet z počítače přímo digitální data bez ztráty kvality.

Využívá se přenosová metoda TMDS a DVI konektory. Existují dva typy DVI konektorů. Prvním je DVI-D konektor, který se používá pouze pro digitální signály. Druhým typem je konektor DVI-I, který je schopen přenášet jak digitální, tak analogové signály.

DVI DMPM (DVI Digital Monitor Power Management)

Systém úspory energie pro digitální rozhraní DVI. Stav „Monitor ON“ (monitor v provozu) a stav „Active Off“ (režim úspory energie) jsou nezbytnými režimy pro DVI-DMPM.

EBU (European Broadcasting Union)

Organizace zahrnující vysílací společnosti z Evropy a dalších států, která rozhoduje o různých technických standardech apod.

Gain

Jas jednotlivých barevných složek (červená/zelená/modrá) bývá označován jako zisk (Gain). Barva na LCD monitoru vzniká díky barevnému filtru LCD panelu. Červená, zelená a modrá jsou základní barvy. Všechny barvy obrazu monitoru pak vznikají kombinací těchto 3 barev. Barevný tón lze změnit díky nastavení množství světla procházejícího skrz jednotlivé barevné filtry.

Gamma

Hodnoty intenzity světla monitoru se mění nelineárně vůči úrovni vstupního signálu – tento vztah zachycuje „gama křivka“. Nízké hodnoty gama zobrazí na monitoru bělavé obrázky a vysoké hodnoty gama vysoce kontrastní obrázky.

HDCP (High-bandwidth Digital Content Protection)

Systém kódování digitálního signálu, vyvinutý pro ochranu digitálního obsahu, jako je video, hudba apod. Digitální signál je kódován a bezpečně přenášen z výstupního DVI nebo HDMI konektoru a následně dekódován na vstupní straně.

Digitální obsah nelze přehrát, pokud obě strany nepodporují systém HDCP.

HDMI (High-Definition Multimedia Interface)

HDMI je standard pro digitální propojení, vyvinutý pro spotřební elektroniku a AV zařízení. Tento standard vychází z DVI standardu, který je jedním z nejčastěji používaných způsobů propojení počítače a monitoru. Nekomprimovaný obraz, zvuk a řídicí signály mohou být přenášeny pomocí jediného kabelu.

Overdrive

Tato technologie zlepšuje dobu odezvy díky řízenému přebuzení tekutých krystalů, používá se běžně u LCD televizorů a dalších zařízeních. Výsledkem je vysoce čistý trojrozměrný obraz s nízkým zpožděním, neboť je snížena doba odezvy u středních barevných tónů, které se často vyskytují u pohyblivého obrazu.

Rec709

Standard pro digitální vysílání (HDTV) definovaný organizací ITU-R (International Telecommunication Union Radio Communication Sector).

Rec1886

Standardy pro vstupní/výstupní charakteristiky plochých panelů používaných ve studiové produkci pro digitální vysílání (HDTV) definované organizací ITU-R na základě charakteristik CRT.

Rozlišení

LCD panel je tvořen konečným počtem obrazových bodů (tzv. pixelů), které po osvětlení vytvoří celkový obraz. Displej tohoto monitoru obsahuje 1920 pixelů ve vodorovném směru a 1200 pixelů ve svislém směru. Při rozlišení 1920 × 1200 je tedy obraz zobrazen přes celou obrazovku a při využití všech pixelů (1:1).

SMPTE-C

Jeden ze standardů poskytnutých SMPTE (Society of Motion Picture and Television Engineers).

sRGB (Standard RGB)

Mezinárodní standard pro reprodukci barev a barevný prostor pro periferní zařízení (např. monitory, tiskárny, digitální fotoaparáty, skenery). Tato forma jednoduchého sladění barev pro internet umožňuje zobrazení barevných tónů, které se blíží těm u zdrojového a cílového zařízení.

Temperature (teplota barev)

Teplota barev je metodou pro měření tónu bílé barvy, obvykle se udává v Kelvinech (K). Při vyšších teplotách jsou bílé tóny zabarveny do modra, zatímco při nižších teplotách do červena.

5000 K: Mírně načervenalá bílá

6500 K: Bílá, blízká dennímu světlu

9300 K: Mírně namodralá bílá

Ochranné známky

HDMI, High-Definition Multimedia Interface a logo HDMI jsou ochranné známky nebo registrované ochranné známky společnosti HDMI Licensing, LLC v USA a dalších zemích.

Symbol shody DisplayPort a logo VESA jsou registrované ochranné známky společnosti Video Electronics Standards Association.

Acrobat, Adobe, Adobe AIR a Photoshop jsou registrované ochranné známky společnosti Adobe Systems v USA a dalších zemích.

AMD Athlon a AMD Opteron jsou ochranné známky společnosti Advanced Micro Devices, Inc.

Apple, ColorSync, eMac, iBook, iMac, iPad, Mac, MacBook, Macintosh, Mac OS, PowerBook, a QuickTime jsou registrované obchodní známky společnosti Apple Inc.

ColorMunki, Eye-One, a X-Rite jsou registrované obchodní známky společnosti X-Rite Incorporated ve Spojených státech a/nebo dalších zemích.

ColorVision a ColorVision Spyder2 jsou registrované ochranné známky společnosti DataColor Holding AG ve Spojených státech.

Spyder3 a Spyder4 jsou registrované ochranné známky společnosti DataColor Holding AG.

ENERGY STAR je registrovaná ochranná známka společnosti United States Environmental Protection Agency v USA a dalších zemích.

GRACoL a IDEAlliance jsou registrované ochranné známky společnosti International Digital Enterprise Alliance.

NEC je registrovaná ochranná známka společnosti NEC Corporation.

PC-9801 a PC-9821 jsou ochranné známky společnosti NEC Corporation.

NextWindow je registrovaná ochranná známka společnosti NextWindow Ltd.

Intel, Intel Core, Pentium a Thunderbolt jsou ochranné známky společnosti Intel Corporation v USA a dalších zemích.

PowerPC je registrovaná ochranná známka společnosti International Business Machines Corporation.

PlayStation je registrovaná ochranná známka společnosti Sony Computer Entertainment Inc.

PSP a PS3 jsou ochranné známky společnosti Sony Computer Entertainment Inc.

RealPlayer je registrovaná ochranná známka společnosti RealNetworks, Inc.

TouchWare je ochranná známka společnosti 3M Touch Systems, Inc.

Windows, Windows Media, Windows Vista, SQL Sever, Xbox 360 a Internet Explorer jsou registrované ochranné známky společnosti Microsoft Corporation v USA a dalších zemích.

YouTube je registrovaná ochranná známka společnosti Google Inc.

Firefox je registrovaná ochranná známka společnosti Mozilla Foundation.

Kensigton a MicroSaver jsou ochranné známky společnosti ACCO Brands Corporation.

EIZO, logo EIZO, ColorEdge, DuraVision, FlexScan, FORIS, RadiForce, RadiCS, RadiNET, Raptor a ScreenManager jsou registrované ochranné známky společnosti EIZO Corporation v Japonsku a dalších zemích.

ColorNavigator, EIZO EasyPIX, EcoView NET, EIZO ScreenSlicer, i•Sound, Screen Administrator a UniColor Pro jsou ochranné známky společnosti EIZO Corporation.

Všechny ostatní názvy společností a výrobků jsou ochrannými známkami nebo registrovanými ochrannými známkami příslušných vlastníků.

Licence / Copyright

Ke zobrazení znaků na tomto výrobku bylo použito oválné, tučné, bitmapové písmo navržené společností Ricoh.

FCC prohlášení o shodě

Pouze pro USA , Kanadu atd. (napájení 100–120 Vac)

FCC prohlášení o shodě

Odpovědná strana

EIZO Inc.

5710 Warland Drive, Cypress, CA 90630

Telefon: (562) 431-5011

prohlašuje, že tento výrobek

Značka: EIZO

Model: ColorEdge CG247

je ve shodě s částí 15 pravidel FCC. Provoz tohoto výrobku podléhá následujícím dvěma podmínkám: (1) toto zařízení nesmí způsobovat škodlivé rušení a (2) toto zařízení se musí vyrovnat s jakýmkoliv rušením, včetně toho, které může způsobit nežádoucí provoz.

Toto zařízení bylo testováno a vyhovuje limitům pro digitální zařízení třídy B podle části 15 pravidel komise FCC. Tyto podmínky jsou stanoveny tak, aby poskytovaly rozumnou ochranu před škodlivým rušením v obytné zástavbě. Toto zařízení generuje, používá a může vyzařovat vysokofrekvenční energii a pokud není instalováno a používáno v souladu s pokyny, může způsobit škodlivé rušení rádiových komunikací. Nicméně není zaručeno, že k rušení nedojde při určité konkrétní instalaci. Pokud toto zařízení způsobuje rušení příjmu rozhlasu nebo televize, což lze ověřit zapnutím a vypnutím zařízení, doporučujeme uživateli, aby se pokusil napravit rušení pomocí jednoho nebo více z následujících opatření.

- * Změňte směr nebo polohu přijímací antény.
- * Zvyšte odstup mezi přijímačem a zařízením.
- * Připojte zařízení do zásuvky na jiném okruhu, než ke kterému je připojen přijímač.
- * Obratěte se na prodejce nebo zkušeného technika pro příjem rozhlasu či televize.

Změny nebo modifikace, které nejsou výslovně schváleny stranou odpovědnou za shodu, mohou vést ke ztrátě oprávnění uživatele k provozování zařízení.

Poznámka

S monitorem používejte přiložený kabel uvedený níže nebo EIZO signálový kabel tak, aby rušení zůstalo v mezích třídy B pro digitální zařízení.

- Napájecí kabel
- Stíněný signálový kabel (příbalen)

Poznámka pro Kanadu

Tento digitální přístroj třídy B je ve shodě s kanadskou normou ICES-003.

OMEZENÁ ZÁRUKA

OMEZENÁ ZÁRUKA

EIZO Corporation (dále jen „EIZO“) a distributoři autorizovaní společností EIZO (dále jen „Distributoři“) zaručují, dále s výhradou a v souladu s podmínkami této omezené záruky (dále jen „Záruka“), aby původní kupující (dále jen „Kupující“), který zakoupil Produkt uvedený v tomto dokumentu (dále jen „Produkt“) od společnosti EIZO nebo Distributorů, že společnost EIZO a Distributoři musí podle vlastního uvážení buď opravit nebo vyměnit Produkt bez poplatku v případě, že se Kupující dozví v rámci záruční doby (viz níže), že Produkt nefunguje správně nebo se poškodí během normálního používání Produktu v souladu s popisem v návodu k použití přiloženém k tomuto Produktu (dále jen „Návod k obsluze“).

Platnost Záruky je omezena na (i) pět (5) let od zakoupení Produktu, resp. na (ii) 30 000 hodin provozu Produktu (dále jen „Záruční doba“). Jas obrazovky Produktu bude nicméně garantován pouze v případě, že byl Produkt používán při doporučené úrovni nastavení jasu, která je uvedena v Návodu k obsluze. Záruční doba jasu obrazovky je rovněž omezena na pět (5) let od data zakoupení Produktu, případně na dobu používání menší nebo rovnou 10 000 hodin. EIZO a Distributoři nenesou žádnou odpovědnost a nemají žádné povinnosti týkající se Produktu ve vztahu ke Kupujícímu nebo třetím stranám, než jak je stanoveno v rámci této Záruky.

EIZO a Distributoři přestanou držet nebo skladovat všechny části Produktu po uplynutí sedmi (7) let od ukončení výroby těchto dílů. Při opravách monitoru bude EIZO a Distributoři používat obnovu částí, která je v souladu s našimi QC standardy.

Záruka je platná pouze v zemích nebo oblastech, kde se nacházejí Distributoři. Záruka neomezuje žádná zákonná práva Kupujícího.

Bez ohledu na jakákoli jiná ustanovení této Záruky nemají EIZO a Distributoři žádné závazky vyplývající z této Záruky, a to ani v jednom z níže uvedených případů:

- (a) Jakákoliv vada Produktu způsobená poškozením při přepravě, úpravou, pozměňováním, zneužitím, nesprávným použitím, nehodou, nesprávnou instalací, katastrofou, chybou údržbou a / nebo nesprávnou opravou provedenou třetí stranou jinou než je společnost EIZO a Distributoři;
- (b) Jakákoliv nekompatibilita Produktu kvůli případným technickým inovacím a / nebo omezením;
- (c) Jakékoliv opotřebením senzoru;
- (d) Jakékoliv zhoršení parametrů zobrazení způsobené opotřebením opotřebitelných dílů, jako je LCD panel a / nebo podsvícení, atd. (např. změny jasu, změny rovnoměrnosti jasu, změny barev, změny barevné jednotnosti, vady pixelů, včetně vypálených pixelů atd.);
- (e) Jakékoliv opotřebením výrobku způsobené používáním na vyšší jas, než je doporučený jas uvedený v Návodu k obsluze;
- (f) Jakákoliv vada Produktu způsobena externím zařízením;
- (g) Jakákoliv vada Produktu, u něhož bylo změněno nebo odstraněno původní sériové číslo;
- (h) Jakékoliv běžné opotřebením Produktu, zejména opotřebením spotřebního materiálu, doplňků a / nebo příslušenství (např. tlačítka, otočné díly, kabely, uživatelská příručka, atd.) a
- (i) Jakékoliv deformace, odbarvení, a / nebo pokrivení povrchu výrobku včetně povrchu LCD panelu.

Pro provedení opravy v rámci Záruky musí Kupující doručit Produkt na vlastní náklady místnímu Distributorovi. Výrobek přitom musí být v původním obalu nebo v jiném vhodném obalu, který poskytuje stejnou úroveň ochrany. Riziko poškození a / nebo ztráty při přepravě na sebe bere Kupující. Při žádosti o služby v rámci Záruky musí Kupující doložit doklad o koupi výrobku a datum tohoto nákupu.

Záruční doba na vyměněný a / nebo opravený výrobek v rámci této Záruky končí na konci původní Záruční doby.

EIZO NEBO DISTRIBUTOŘI NEJSOU ZODPOVĚDNÍ ZA ŽÁDNÉ POŠKOZENÍ NEBO ZTRÁTY, ÚDAJE NEBO JINÉ INFORMACE ULOŽENÉ V JAKÉMKOLIV MÉDIU NEBO JAKÉKOLI ČÁSTI VÝROBKU VRÁCENÉHO SPOLEČNOSTI EIZO NEBO DISTRIBUTORŮM KVŮLI OPRAVĚ.

EIZO A DISTRIBUTOŘI NEZARUČUJÍ ŽÁDNÉ DALŠÍ ZÁRUKY, VÝSLOVNÉ ANI IMPLIKOVANÉ, S OHLEDEM NA VÝROBEK A JEHO KVALITU, VÝKON, PRODEJNOST NEBO VHODNOST PRO KONKRÉTNÍ ÚČEL. V ŽÁDNÉM PŘÍPADĚ NENESE SPOLEČNOST EIZO NEBO DISTRIBUTOŘI ODPOVĚDNOST ZA JAKÉKOLI NEPŘÍMÉ, ZVLÁŠTNÍ, NÁSLEDNÉ NEBO JINÉ ŠKODY, AŽ JSOU JAKÉKOLI (VČETNĚ, BEZ OMEZENÍ NA ŠKODY ZE ZTRÁTY NA ZISKU, PŘERUŠENÍ PODNIKÁNÍ, ZTRÁTY OBCHODNÍCH INFORMACÍ NEBO JINÉ PENĚŽNÍ ZTRÁTY) ZPŮSOBENÉ POUŽITÍM NEBO NEMOŽNOSTÍ POUŽÍVAT TENTO PRODUKT NEBO V JAKÉKOLI SOUVISLOSTI S VÝROBKEM, AŽ SE ZAKLÁDAJÍ NA SMLOUVĚ, OBČANSKÉM PRÁVU, NEDBALOSTI, PŘÍSNÉ ODPOVĚDNOSTI NEBO JINAK, I KDYŽ BYLA SPOLEČNOST EIZO NEBO DISTRIBUTOŘI UPOZORNĚNI NA MOŽNOST TAKOVÝCH ŠKOD. TOTO VYLOUČENÍ ZAHRNÚJE TAKÉ VŠECHNY ODPOVĚDNOSTI, KTERÉ MOHOU VZNIKNOU Z POHLEDÁVEK TŘETÍCH STRAN VŮČI KUPUJÍCÍMU. PODSTATOU TOHOTO USTANOVENÍ JE OMEZIT POTENCIÁLNÍ ODPOVĚDNOSTI SPOLEČNOSTI EIZO A DISTRIBUTORŮ, KTERÉ VYPLÝVAJÍ Z TĚTO OMEZENÉ ZÁRUKY A / NEBO PRODEJE.

Informace k recyklaci

Informace o recyklaci

Při likvidaci produktu musí být produkt vyzvednut a recyklován podle zákonů příslušné země, aby nedocházelo k zatěžování životního prostředí. Zbavujete-li se produktu, kontaktujte distributora nebo pobočku ve své zemi. Kontaktní adresy jsou uvedeny na následující webové stránce společnosti EIZO.
<http://www.eizo.com>

