

Manuel d'utilisation

FlexScan® S1701-X S1721-X S1902 S1921-X

Moniteur couleur LCD

Important

Veillez lire attentivement les PRECAUTIONS, le Manuel d'utilisation ainsi que le Guide d'installation (tome séparé) afin de vous familiariser avec ce produit et de l'utiliser efficacement et en toute sécurité.

-
- Veillez lire le Guide d'installation pour les informations de base, depuis la connexion du moniteur à l'ordinateur jusqu'à son utilisation.
 - La dernière version du Manuel d'utilisation est à disposition pour téléchargement sur site web :

<http://www.eizo.com>



[Emplacements des étiquettes de sécurité]

Ex. Pied réglable en hauteur

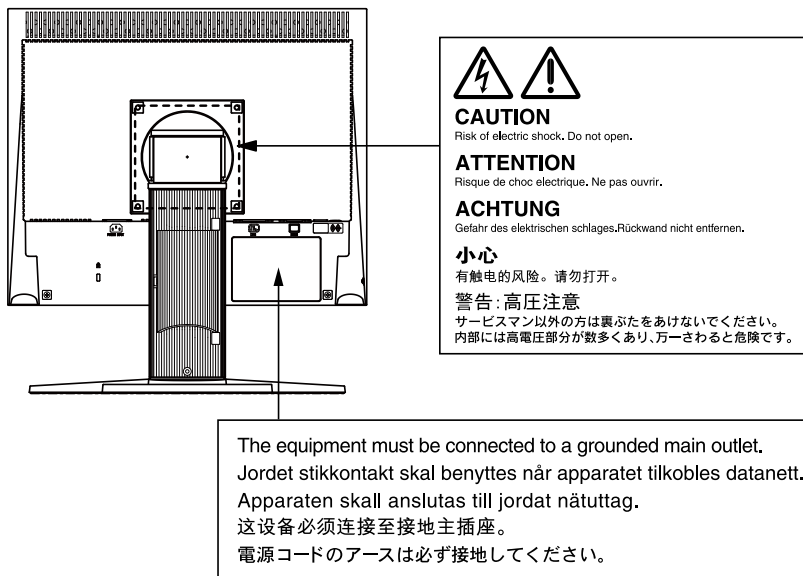

Ce produit a été spécialement réglé pour l'utilisation dans la région dans laquelle il a d'abord été livré. Si utilisé en dehors de cette région, le produit pourrait ne pas fonctionner comme indiqué dans les spécifications.

Copyright© 2010-2014 EIZO Corporation. Tous droits réservés.

Aucune partie de ce manuel ne peut être reproduite, enregistrée dans un système documentaire ou transmise sous quelque forme et par quelque moyen que ce soit électronique, mécanique ou autre, sans l'autorisation écrite préalable de EIZO Corporation.

EIZO Corporation n'est tenu à aucun engagement de confidentialité sauf en cas d'accord préalable passé avant la réception de ces informations par EIZO Corporation. Malgré tous les efforts déployés pour garantir la mise à jour des informations contenues dans ce manuel, veuillez noter que les caractéristiques techniques du moniteur EIZO sont sujettes à modification sans préavis.

VESA est une marque commerciale ou une marque déposée de Video Electronics Standards Association aux Etats- Unis et dans d'autres pays.

Windows, Windows Vista, Windows Media, SQL Server et Xbox 360 sont des marques déposées de Microsoft Corporation aux États-Unis et dans d'autres pays.

Apple, Mac, Macintosh, iMac, eMac, Mac OS, MacBook, PowerBook, ColorSync, QuickTime et iBook sont des marques déposées de Apple Inc.

EIZO, le logo EIZO, ColorEdge, DuraVision, FlexScan, FORIS, RadiForce, RadiCS, RadiNET, Raptor et ScreenManager sont des marques déposées de EIZO Corporation au Japon et dans d'autres pays.

ColorNavigator, EIZO EasyPIX, EcoView NET, EIZO ScreenSlicer, i • Sound, Screen Administrator et UniColor Pro sont des marques commerciales de EIZO Corporation.

Tous les autres noms de sociétés et de produits sont des marques commerciales ou des marques déposées de leurs propriétaires respectifs.

Avertissement concernant le moniteur

Ce produit est prévu pour les usages polyvalents comme la création de documents, la visualisation de contenu multimédia.

Ce produit a été réglé spécialement en usine en fonction de la région de destination prévue. Les performances du produit peuvent être différentes de celles indiquées dans les caractéristiques en cas d'utilisation dans une région différente de celle prévue à l'origine.

Ce produit peut ne pas être couvert par la garantie pour des usages autres que ceux décrits dans le présent manuel.

Les spécifications notées dans ce manuel ne sont applicables que lorsque les éléments suivants sont utilisés :

- Cordons d'alimentation fournis avec le produit
 - Câbles de signalisation spécifiés par nos soins
-

Utilisez uniquement avec ce produit les produits optionnels fabriqués ou spécifiés par nos soins.

Dans la mesure où 30 minutes sont nécessaires à la stabilisation des performances des composants électriques, vous devez régler le moniteur au moins 30 minutes après l'avoir mis en marche.

Les moniteurs devraient être réglés à une luminosité inférieure pour réduire les changements de luminosité causés par une utilisation à long terme et maintenir un affichage stable.

Lorsque l'image de l'écran change après que la même image est restée affichée pendant une période prolongée, une image rémanente risque de s'afficher. Utilisez l'économiseur d'écran ou la fonction d'économie d'énergie pour éviter d'afficher la même image pendant une période prolongée.

Un nettoyage périodique est recommandé pour conserver son aspect neuf au moniteur et prolonger sa durée de vie (Référez-vous à "[Nettoyage](#)" (page 4)).

Le panneau LCD est fabriqué à l'aide d'une technologie de haute précision. Bien que, il est possible que des pixels manquants ou des pixels allumés apparaissent sur l'écran LCD. Il ne s'agit pas d'un dysfonctionnement. Pourcentage de points effectifs : 99,9994 % ou supérieur.

La durée de vie du rétro-éclairage du panneau LCD est limitée. Si l'écran s'assombrit ou se met à scintiller, prenez contact avec votre revendeur.

N'appuyez pas violemment sur le panneau ou sur les bords, vous risqueriez d'endommager l'affichage en laissant du moirage, etc. Une pression continue sur le panneau peut le détériorer ou l'endommager. (Si des marques de pression restent sur le panneau, affichez un écran noir ou blanc sur le moniteur. Le problème peut être ainsi résolu.)

Ne rayez et n'appuyez pas sur le panneau avec des objets pointus, car cela pourrait endommager le panneau. Ne tentez jamais de le nettoyer à sec avec du tissu, au risque de le rayer.

Lorsque le moniteur est froid et déplacé dans une autre pièce ou lorsque la température de la pièce augmente rapidement, de la condensation peut se former à l'intérieur et à l'extérieur du moniteur. Dans ce cas, ne mettez pas le moniteur sous tension. Et attendez la disparition de la condensation. Sinon, le moniteur pourrait être endommagé.

Nettoyage

Attention

- Les produits chimiques tels que l'alcool et les solutions antiseptiques peuvent provoquer des variations du brillant, ternir et atténuer la carrosserie ou du panneau et détériorer la qualité de l'image.
 - N'utilisez jamais de diluant, de la benzine, de cire et de poudre abrasive, ce qui peut endommager la carrosserie ou le panneau.
-

Remarque

- L'outil ScreenCleaner en option est recommandé pour nettoyer la carrosserie et la surface de l'écran.
-

Si nécessaire, vous pouvez enlever les taches de la carrosserie et la surface de l'écran en humidifiant partiellement un chiffon avec de l'eau.

Pour un confort d'utilisation du moniteur

- Un écran trop sombre ou trop lumineux peut abîmer les yeux. Ajustez la luminosité du moniteur en fonction des conditions ambiantes.
- Regarder le moniteur trop longtemps entraîne une fatigue oculaire. Faites des pauses de 10 minutes toutes les heures.

TABLE DES MATIERES

Avertissement concernant le moniteur	3	2-12 Affichage du niveau d'économie d'énergie à l'aide de la fonction EcoView Index	19
TABLE DES MATIERES	5	2-13 Touches de verrouillage	19
Chapitre 1 Caractéristiques et présentation	6	• Pour verrouiller les ajustements/réglages dans le menu Réglage	19
1-1 Caractéristiques	6	2-14 Activation/désactivation des communications DDC/CI	20
1-2 Boutons et voyants	7	2-15 Réglage de l'affichage du logo EIZO en MARCHÉ/ARRÊT	20
1-3 Fonctions et fonctionnement de base	8	2-16 Restauration des réglages par défaut [Restaurer]	20
Chapitre 2 Réglages et ajustages	10	• Restauration des valeurs de réglage de la couleur ...	20
2-1 Paramétrer un signal Sync sur vert	10	• Restauration de tous les paramètres par défaut (réglages d'usine)	20
2-2 Réglage de la résolution de l'écran	10	Chapitre 3 Branchement des câbles	21
Résolutions/Fréquences compatibles	10	3-1 Raccordement de plusieurs ordinateurs au moniteur	21
Setting Resolution	11	• Commutation du signal d'entrée	21
2-3 Disque d'utilitaire	12	• Pour régler la sélection du signal d'entrée [Signal Entrée]	21
• Contenu du disque et présentation du logiciel	12	Chapitre 4 Dépannage	22
• Pour utiliser ScreenManager Pro for LCD/EIZO ScreenSlicer	12	Chapitre 5 Référence	24
2-4 Réglage d'écran	13	5-1 Comment fixer le bras en option	24
Entrée numérique	13	5-2 Mode économie d'énergie	25
Entrée analogique	13	5-3 Spécifications	26
2-5 Réglage de couleur	16	5-4 Glossaire	38
• Sélection du mode d'affichage (mode FineContrast)	16	5-5 Synchronisation prédéfinie	40
• Réglages avancés	16	FCC Declaration of Conformity	41
• Options de réglage pour chaque mode	16	Hinweise zur Auswahl des richtigen Schwenkarms für Ihren Monitor	42
• Pour régler/ajuster la couleur	17	GARANTIE LIMITÉE	43
2-6 Mise hors tension automatique du moniteur [Mise en veille]	18		
2-7 Réglage de la position d'affichage du menu de réglage [Position du Menu]	18		
2-8 Activation/désactivation du voyant Tension [Voyant Tension]	18		
2-9 Affichage des informations relatives au moniteur [Informations]	18		
2-10 Réglage de la langue [Langue]	19		
2-11 Activation/désactivation de la fonction de réglage automatique de la luminosité [Auto EcoView]	19		

Chapitre 1 Caractéristiques et présentation

Merci beaucoup pour votre choix d'un moniteur couleur EIZO.

1-1 Caractéristiques

- Compatible avec la résolution 1 280 × 1 024
- Haut-parleurs stéréo
- Fonction économie d'énergie
Réduire la consommation d'énergie* permet de diminuer les émissions de CO2.
Différentes fonctions visant à réduire la consommation d'énergie équipent cet appareil.
 - Fonction Auto EcoView
Le capteur situé sur la face avant du moniteur détecte la luminosité ambiante pour régler automatiquement la luminosité de l'écran à un niveau confortable.
Une luminosité trop excessive est néfaste à l'environnement et risque de causer des troubles oculaires. En diminuant la luminosité, vous réduisez votre consommation d'énergie et évitez des troubles oculaires.
[“2-11 Activation/désactivation de la fonction de réglage automatique de la luminosité \[Auto EcoView\]” \(page 19\)](#)
 - Fonction EcoView Index
Cet indicateur affiche les niveaux d'économie d'énergie, de réduction d'énergie et de réduction de CO2 résultant de la luminosité du moniteur.
Vous pouvez réduire votre consommation d'énergie en prenant en compte cette indication.
[“2-12 Affichage du niveau d'économie d'énergie à l'aide de la fonction EcoView Index” \(page 19\)](#)
- Fonction FineContrast pour la sélection du mode le mieux adapté à l'affichage à l'écran.
 - Dispose du mode Paper, permettant d'afficher une vue lorsqu'imprimé sur du papier
[“• Sélection du mode d'affichage \(mode FineContrast\)” \(page 16\)](#)
- L'affichage Portrait/Paysage est disponible (Pour les modèles équipés d'un pied réglable en hauteur ou d'un pied EZUP uniquement)
- Le logiciel « ScreenManager Pro for LCD (DDC/CI) » permettant de régler l'écran à l'aide de la souris et du clavier est inclus
[“2-3 Disque d'utilitaire” \(page 12\)](#)

* Valeurs de référence :

- S1701-X
Consommation d'énergie maximale : 35 W
(luminance maximale avec réglages par défaut)
Consommation d'énergie normale : 19 W
(100VCA, luminance 120 cd/m² avec réglages par défaut)
Consommation d'énergie normale : 18 W
(200VCA, luminance 120 cd/m² avec réglages par défaut)
- S1721-X
Consommation d'énergie maximale : 35 W
(luminance maximale avec réglages par défaut)
Consommation d'énergie normale : 19 W
(100VCA, luminance 120 cd/m² avec réglages par défaut)
Consommation d'énergie normale : 19 W
(200VCA, luminance 120 cd/m² avec réglages par défaut)
- S1902
Consommation d'énergie maximale : 27 W
(luminance maximale avec réglages par défaut)
Consommation d'énergie normale : 15 W
(100VCA, luminance 120 cd/m² avec réglages par défaut)
Consommation d'énergie normale : 15 W
(200VCA, luminance 120 cd/m² avec réglages par défaut)
- S1921-X
Consommation d'énergie maximale : 37 W
(luminance maximale avec réglages par défaut)
Consommation d'énergie normale : 22 W
(100VCA, luminance 120 cd/m² avec réglages par défaut)
Consommation d'énergie normale : 22 W
(200VCA, luminance 120 cd/m² avec réglages par défaut)

Remarque

- Pour utiliser le moniteur en position « Portrait », la prise en charge de la carte vidéo est requise. Lors de l'utilisation du moniteur en position « Portrait », il faut modifier les réglages de la carte vidéo. Consultez le manuel de la carte vidéo pour plus d'informations.

1-2 Boutons et voyants

Ex. Pied réglable en hauteur

Menu Ajustage (ScreenManager*1)

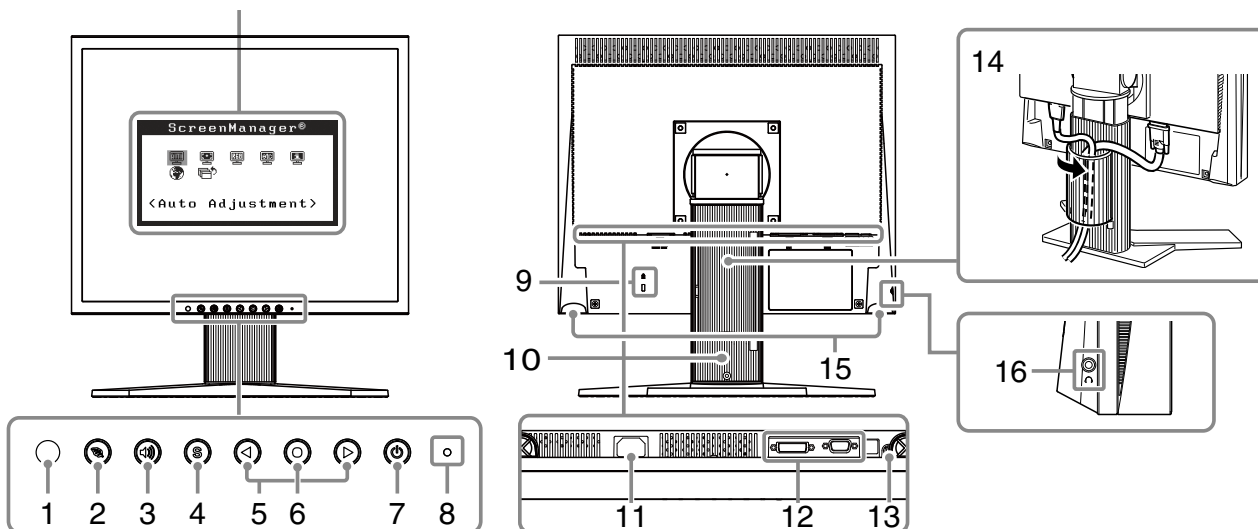

1	Capteur	Le capteur détecte la luminosité ambiante. Fonction Auto EcoView (page 19)
2	Touche EcoView	Permet d'afficher le menu des réglages Auto EcoView et EcoView Index. (page 19)
3	Touche de commande du volume	Permet d'afficher le menu de réglage du volume (page 8).
4	Touche de sélection du signal d'entrée	Commute les signaux d'entrée de l'affichage.
5	Touches de commande (Gauche, Droite)	<ul style="list-style-type: none"> Permet d'afficher l'écran de réglage de la luminosité (page 8). Pour sélectionner un élément d'ajustage ou augmenter/diminuer les valeurs ajustées pour des ajustages avancés à l'aide du menu Ajustage (page 9).
6	Touche de validation	Pour afficher le menu Ajustage, pour sélectionner un élément de l'écran de menu et sauvegarder les valeurs ajustées.
7	Touche d'alimentation	Pour mettre sous/hors tension.
8	Voyant d'alimentation	Pour indiquer l'état de fonctionnement du moniteur. Bleu: En fonctionnement Orange: Economie d'énergie Arrêt: Hors tension
9	Fente pour le verrouillage de sécurité	Compatible avec le système de sécurité MicroSaver de Kensington.
10	Pied*2	Permet d'ajuster la hauteur et l'angle de l'écran du moniteur.
11	Connecteur d'alimentation	Permet de connecter le cordon d'alimentation.
12	Connecteurs de signal d'entrée	Gauche: connecteur DVI-D/Droite : Connecteur D-Sub mini à 15 broches
13	Mini-prise stéréo	Permet de raccorder le câble à mini-prise stéréo.
14	Enveloppe de câbles	Protège les câbles du moniteur.
15	Haut-parleur	Permet de diffuser une source audio.
16	Prise pour casque	Permet de raccorder un casque.

*1 ScreenManager est un alias choisi par EIZO pour le menu Ajustage. Voir la page 9 pour les instructions d'utilisation.

*2 Un bras en option (ou un socle en option) peut être fixé en déposant la section socle. (Reportez-vous à la section "5-1 Comment fixer le bras en option" (page 24))

1-3 Fonctions et fonctionnement de base



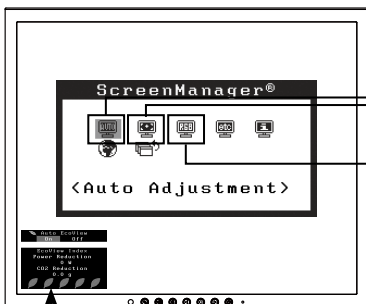

Pour régler l'écran et les couleurs

● Menu principal (voir [page 9](#) pour le fonctionnement)



• Le menu de réglage et le menu EcoView ne peuvent pas être affichés en même temps.

Menu EcoView

- Activation/désactivation de la fonction de réglage automatique de la luminosité [Auto EcoView]..... voir [page 19](#)
 - 1 Appuyez sur .
 - 2 Changez « Marche » et « Arrêt » à l'aide des touches  ou .
- Affichage du niveau d'économie d'énergie à l'aide de la fonction EcoView Index see [page 19](#)
Appuyez sur  pour afficher le niveau du mode d'économie d'énergie.

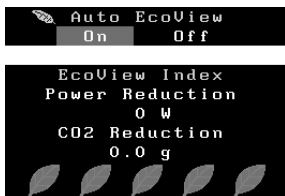

Réglage de la luminosité

Appuyez sur  ou  pour régler la luminosité.

Réglage du volume

1 Appuyez sur .

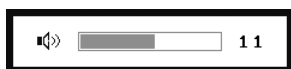

2 Appuyez sur  ou  pour régler le volume.

(pour entrée analogique uniquement)

1 Réglage d'écran (Automatique)

[page 13](#)



- Pour régler le scintillement et la position [Ecran] voir [page 13](#)
- Pour régler automatiquement la palette de couleurs [Niveau]..... voir [page 15](#)

2 Réglage d'écran (Avancé)

[page 14](#)

[Menu de réglage]

[Avec une entrée de signal analogique]

[Avec une entrée de signal numérique]

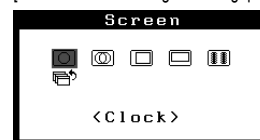

- Pour supprimer les barres verticales [Horloge*] voir [page 14](#)
- Pour supprimer le scintillement ou le flou [Phase*]..... voir [page 14](#)
- Pour corriger la position de l'écran [Position Hor.*] voir [page 15](#)
[Position Vert.*] voir [page 15](#)
- Pour modifier les caractères/lignes flous [Lissage] voir [page 15](#)

* Les options repérées par * peuvent être réglées avec l'entrée analogique.

Réglage de couleur

[page 16](#)



- Sélection du mode d'affichage (mode FineContrast) voir [page 16](#)
- Les options « Luminosité », « Contraste », « Température » et « Gain » peuvent être réglées pour chaque mode (Custom/EyeCare/Paper/Text/sRGB).
Les fonctions qui peuvent être définies varient en fonction du mode d'affichage.

Restauration du réglage par défaut

- Restauration des valeurs de réglage de la couleur [Restaurer] voir [page 20](#)

Pour effectuer un réglage/ajustage utile

- Menu de réglage (voir instructions ci-dessous pour le fonctionnement)

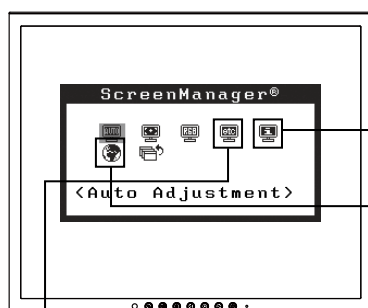

Informations page 18

Information(1/2)

Input Analog
1024x768
fH: 48.3kHz
fV: 60.0Hz

- Affichage des informations relatives au moniteur [Informations]

Langue page 19

Language

English Deutsch
 Français Español
 Italiano Svenska
 简体中文 繁體中文
 日本語

- Réglage de la langue [Langue]

Others

<Input Signal>

Réglage de la sélection du signal d'entrée

- Pour régler la sélection du signal d'entrée [Signal Entrée] voir [page 21](#)

Configuration de la fonction de mise en veille

- Mise hors tension automatique du moniteur [Mise en veille] voir [page 18](#)

Réglage de la position d'affichage du menu de réglage

- Réglage de la position d'affichage du menu de réglage [Position du Menu] voir [page 18](#)

Réglage du voyant d'alimentation

- Activation/désactivation du voyant Tension [Voyant Tension] voir [page 18](#)

Restauration du réglage par défaut

- Restauration de tous les paramètres par défaut (réglages d'usine) [Restaurer] voir [page 20](#)

● Paramétrer un signal Sync sur vert voir [page 10](#)

● Touches de verrouillage.....voir [page 19](#)

● Activation/désactivation des communications DDC/CI voir [page 20](#)

● Réglage de l'affichage du logo EIZO en MARCHE/ARRET voir [page 20](#)

Fonctionnement de base du menu Ajustage

[Affichage du menu Ajustage et sélection de la fonction]

- (1) Appuyez sur ●. Le menu principal s'affiche.
- (2) Sélectionnez une fonction à l'aide des touches ◀ ou ▶, puis appuyez sur ●. Le sous-menu s'affiche.
- (3) Sélectionnez une fonction à l'aide des touches ◀ ou ▶, puis appuyez sur ●. Le menu de réglage s'affiche.
- (4) Réglez l'élément sélectionné à l'aide des touches ◀ ou ▶, puis appuyez sur ●. Le réglage est sauvegardé.

[Sortie du menu Ajustage]

- (1) Sélectionnez <Retour> dans le sous-menu, puis appuyez sur ●.
- (2) Sélectionnez <Sortie> dans le menu principal, puis appuyez sur ●.







Remarque

- Le menu de réglage peut être également quitté en appuyant rapidement deux fois sur ●.

Chapitre 2 Réglages et ajustages

2-1 Paramétrer un signal Sync sur vert

Pour l'entrée d'un signal sync sur vert, le paramètre [SoG] du moniteur doit être modifié au préalable, en suivant la procédure ci-dessous (pour un signal analogique).

- (1) Appuyez sur  pour mettre le moniteur hors tension.
- (2) Appuyez sur  tout en maintenant la touche  enfoncée pour mettre le moniteur sous tension.
- (3) Sélectionnez « Marche » à l'aide de  ou , puis appuyez sur .

2-2 Réglage de la résolution de l'écran

Résolutions/Fréquences compatibles

Le moniteur est compatible avec les résolutions suivantes.

D'entrée analogique

Résolution	Fréquence	Horloge de point
640 × 480 (VGA, VESA)	~75 Hz	135 MHz (Max.)
720 × 400 (VGA TEXT)	70 Hz	
800 × 600 (VESA)	~75 Hz	
1024 × 768 (VESA)	~75 Hz	
1152 × 864 (VESA)	75 Hz	
1280 × 960 (VESA)	60 Hz	
1280 × 1024 (VESA)*	~75 Hz	

D'entrée numérique

Résolution	Fréquence	Horloge de point
640 × 480 (VGA)	60 Hz	108 MHz (Max.)
720 × 400 (VGA TEXT)	70 Hz	
800 × 600 (VESA)	60 Hz	
1024 × 768 (VESA)	60 Hz	
1280 × 1024 (VESA)*	60 Hz	

Une carte vidéo conforme à la norme VESA est requise.

* Résolution recommandée (Réglez votre appareil sur cette résolution)

Setting Resolution

Si vous n'êtes pas satisfait de la résolution après avoir raccordé le moniteur au PC ou si vous souhaitez modifier la résolution, conformez-vous à la procédure décrite à la suite.

- **Windows 8 / Windows 7**

1. Pour Windows 8, cliquez sur la vignette « Bureau » sur l'écran de démarrage pour afficher le bureau.
2. A l'aide de la souris, réalisez un clic droit en n'importe quel point du bureau à l'exception des icônes.
3. Une fois le menu affiché, cliquez sur « Résolution d'écran ».
4. Sélectionnez le moniteur dans la boîte de dialogue « Résolution d'écran ».
5. Cliquez sur « Résolution » pour sélectionner la résolution souhaitée.
6. Cliquez sur le bouton [OK].
7. Lorsque la boîte de dialogue de confirmation s'affiche, cliquez sur [Conserver les modifications].

- **Windows Vista**

1. A l'aide de la souris, réalisez un clic droit en n'importe quel point du bureau à l'exception des icônes.
2. Une fois le menu affiché, cliquez sur « Personalize ».
3. Dans la fenêtre « Personalization », cliquez sur « Display Settings ».
4. Dans la boîte de dialogue « Display Settings », sélectionnez l'onglet « Monitor » et choisissez la résolution souhaitée dans le champ « Resolution ».
5. Cliquez sur le bouton [OK].
6. Lorsque la boîte de dialogue de confirmation s'affiche, cliquez sur [Yes].

- **Windows XP**

1. A l'aide de la souris, réalisez un clic droit sur n'importe quel point du bureau à l'exception des icônes.
2. Une fois le menu affiché, cliquez dans « Properties ».
3. Lorsque la boîte de dialogue « Display Properties » s'affiche, cliquez sur l'onglet « Settings » et sélectionnez la résolution souhaitée pour « Screen resolution » dans « Display ».
4. Cliquez sur le bouton [OK] pour fermer la boîte de dialogue.

- **Mac OS X**

1. Sélectionnez « System Preferences » dans le menu Apple.
2. Lorsque la boîte de dialogue « System Preferences » s'affiche, cliquez sur « Displays » pour « Hardware ».
3. Dans la boîte de dialogue figurant à l'écran, sélectionnez l'onglet « Display » et sélectionnez la résolution souhaitée dans le champ « Resolutions ».
4. Votre sélection s'affiche immédiatement. Une fois la résolution souhaitée atteinte, fermez la fenêtre.

2-3 Disque d'utilitaire

Un CD-ROM « EIZO LCD Utility Disk » est fourni avec le moniteur. Le tableau suivant présente le contenu du disque et l'ensemble des logiciels d'application.

• Contenu du disque et présentation du logiciel

Le disque inclut des logiciels de réglage ainsi que le Manuel d'utilisation. Lisez le fichier « Readme.txt » sur le disque pour connaître les procédures de démarrage des logiciels ou d'accès aux fichiers.

Élément	Présentation	Windows	Macintosh
Fichier « Readme.txt »		√	√
Fichiers de motifs de réglage d'écran	Pour le réglage manuel de l'image d'entrée du signal analogique.	√	√
ScreenManager Pro for LCD (DDC/CI)	Logiciel permettant de régler l'écran à l'aide de la souris et du clavier.	√	-
EIZO ScreenSlicer	Logiciel permettant de diviser l'écran en de multiples fenêtres de manière efficace.	√	-
Manuel d'utilisation du moniteur (fichier PDF)		√	√

• Pour utiliser ScreenManager Pro for LCD/EIZO ScreenSlicer

Pour savoir comment installer et utiliser ScreenManager Pro for LCD/EIZO ScreenSlicer, consultez le Manuel d'utilisation correspondant sur le disque.

2-4 Réglage d'écran

Entrée numérique

Lorsque des signaux numériques sont entrés, les images s'affichent correctement en fonction des données prédéfinies du moniteur. Cependant, si les caractères et/ou les lignes sont flous, reportez-vous à l'étape 6 "• Pour modifier les caractères/lignes flous [Lissage]" (page 15). Pour les réglages avancés, reportez-vous à la section "2-5 Réglage de couleur" (page 16) et aux pages suivantes.

Entrée analogique

Le réglage de l'écran du moniteur est utilisé pour supprimer le scintillement de l'écran ou régler correctement la position et la taille de l'écran en fonction de l'ordinateur à utiliser.

La fonction d'auto ajustement marche lorsque toutes les conditions suivantes sont remplies :

- lorsqu'un signal est émis vers un moniteur pour la première fois, ou si une résolution ou des fréquences de balayage horizontal et vertical affichées pour la première fois sont réglées ;
- lorsque des signaux d'une résolution verticale supérieure à 480 sont émis.

Si l'écran ne s'affiche pas correctement même après la fonction d'auto ajustement, réglez-le en suivant les procédures décrites sur les pages suivantes, afin d'utiliser le moniteur dans des conditions confortables.



[Procédure de réglage]

1 Effectuez le réglage Auto.

- **Pour régler le scintillement, la position et la taille de l'écran automatiquement [Ecran]**

(1) Sélectionnez <Ecran> dans le menu <Ajustement Auto>, puis appuyez sur .

Le menu <Ajustement Auto> s'affiche.

(2) Sélectionnez « Exécuter » à l'aide des touches  ou , puis appuyez sur .

La fonction de réglage automatique corrige le scintillement, la position et la taille de l'écran.

Si l'écran ne s'affiche toujours pas correctement même après avoir effectué le réglage comme indiqué à l'étape 1 ci-dessus, effectuez les réglages en suivant les procédures décrites dans les pages suivantes. Si l'écran s'affiche correctement, passez à l'étape 5 "• Pour régler automatiquement la palette de couleurs [Niveau]" (page 15).

2 Préparez le motif d'affichage pour régler l'affichage analogique..

Chargez le « EIZO LCD Utility Disk » sur l'ordinateur, puis ouvrez les « Fichiers de motifs de réglage d'écran ».

Attention

- Attendez au moins 30 minutes après la mise sous tension du moniteur avant de commencer les réglages. (Laissez le moniteur chauffer au moins 30 minutes avant toute tentative de réglage.)

Attention

- Cette fonction peut être utilisée lorsqu'une image s'affiche en plein écran sur l'ordinateur Windows ou Macintosh. Elle ne fonctionne pas correctement lorsqu'une image ne s'affiche que sur une partie de l'écran (fenêtre de commande, par exemple) ou lorsqu'un fond d'écran noir (papier peint, etc.) est utilisé.
- Cette fonction ne peut être correctement utilisée avec certaines cartes vidéo.

Remarque

- Pour obtenir de plus amples détails et instructions sur l'ouverture des « Fichiers de motifs de réglage d'écran », reportez-vous au fichier « Readme.txt ».

3 Recommencez le réglage de Auto à l'aide du motif de réglage de l'écran analogique qui est affiché.

- **Pour régler le scintillement, la position et la taille de l'écran automatiquement [Ecran]**

- (1) Affichez le Motif 1 des « Fichiers de motifs de réglage d'écran » en plein écran sur le moniteur.

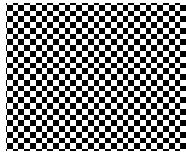

- (2) Sélectionnez <Ecran> dans le menu <Ajustement Auto>, puis appuyez sur .
Le menu <Ajustement Auto> s'affiche.
- (3) Sélectionnez « Exécuter » à l'aide des touches ou , puis appuyez sur .
La fonction de réglage automatique corrige le scintillement, la position et la taille de l'écran.

Si l'écran ne s'affiche toujours pas correctement même après avoir effectué le réglage comme indiqué à l'étape 3 ci-dessus, effectuez les réglages en suivant les procédures décrites dans les pages suivantes. Si l'écran s'affiche correctement, passez à l'étape 5 « • Pour régler automatiquement la palette de couleurs [Niveau] » (page 15).

4 Effectuez les réglages avancés suivants à partir du menu <Ecran> du menu de réglage.

Pour régler l'horloge, la phase et la position, procédez dans cet ordre.

- **Pour supprimer les barres verticales [Horloge]**

- (1) Sélectionnez <Horloge> dans le menu <Ecran>, puis appuyez sur .
Le menu <Horloge> s'affiche.
- (2) Réglez l'horloge à l'aide des touches ou , puis appuyez sur .
Le réglage est terminé.

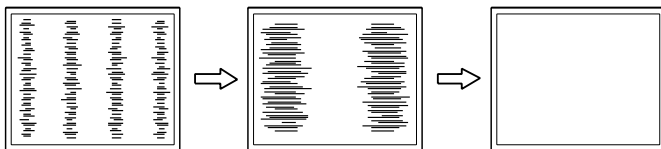

- **Pour supprimer le scintillement ou le flou [Phase]**

- Niveau de réglage : 0 à 63
- (1) Sélectionnez <Phase> dans le menu <Ecran>, puis appuyez sur .
Le menu <Phase> s'affiche.
 - (2) Réglez la phase à l'aide des touches ou , puis appuyez sur .
Le réglage est terminé.

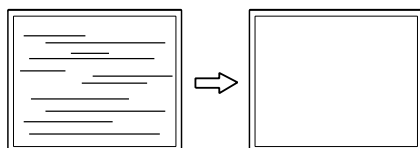

Remarque

- Appuyez lentement sur la touche de commande de manière à ne pas manquer le point de réglage.
- Lorsqu'un flou, un scintillement ou des barres s'affichent à l'écran après réglage, activez la fonction « • Pour supprimer le scintillement ou le flou [Phase] » (page 14) pour supprimer le scintillement ou le flou.



Attention

- Le scintillement ou le flou risquent de ne pas être supprimés selon l'ordinateur ou la carte vidéo que vous utilisez.

Remarque

- Lorsque des barres verticales s'affichent à l'écran après le réglage, revenez à l'étape « • Pour supprimer les barres verticales [Horloge] » (page 14). (Horloge → Phase → Position)

- **Pour corriger la position de l'écran**
[Position Hor.], [Position Vert.]

- (1) Sélectionnez <Position Hor.> et/ou <Position Vert.> dans le menu <Ecran>, puis appuyez sur .
Le menu <Position Hor.> ou <Position Vert.> apparaît.
 - (2) Positionnez correctement l'image dans la zone d'affichage du moniteur à l'aide des touches  ou .
- Le réglage est terminé.

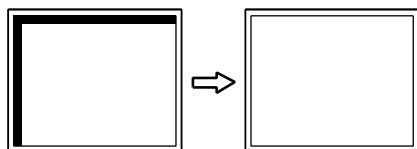





5 Réglez la palette de couleurs.

- **Pour régler automatiquement la palette de couleurs [Niveau]**

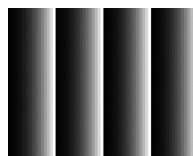
Vous pouvez afficher chaque palette de couleurs (0 à 255) en réglant le niveau de sortie du signal.

- (1) Affichez le Motif 2 en plein écran sur le moniteur grâce aux « Fichiers de motifs de réglage d'écran ».







- (2) Sélectionnez <Niveau> dans le menu <Ajustement Auto>, puis appuyez sur .
 - (3) Sélectionnez « Exécuter » à l'aide des touches  ou , puis appuyez sur .
- La plage de sortie est réglée automatiquement.
- (4) Fermez le motif 2.

6 Modifier les caractères/lignes flous.

- **Pour modifier les caractères/lignes flous [Lissage]**

Lorsqu'une image basse résolution est affichée, il se peut que les caractères ou les lignes de l'image soient flous.

Niveau de réglage : 1 à 5

- (1) Sélectionnez <Lissage> dans le menu <Ecran>, puis appuyez sur .
- Le menu <Lissage> s'affiche.
- (2) Réglez l'apparence des caractères/lignes à l'aide des touches  ou , puis appuyez sur .
- Le réglage du lissage est terminé.

Remarque

- Etant donné que le nombre de pixels et les positions des pixels sont fixes sur le moniteur LCD, une seule position est possible pour afficher correctement les images. Le réglage de la position est effectué pour déplacer une image vers la position correcte.





2-5 Réglage de couleur

• Sélection du mode d'affichage (mode FineContrast)

Cette fonction vous permet de sélectionner le meilleur mode d'affichage en matière de luminosité de moniteur, etc.

Mode FineContrast

Mode	Fonction
Custom (Personnaliser)	Pour ajuster les réglages selon vos préférences.
EyeCare	Permet de régler la luminosité sur un niveau plus bas qu'avec les autres modes.
Paper	Réduisez le contraste et la température pour afficher le résultat, lorsqu'imprimé sur du papier.
Text (Texte)	Adapté à l'affichage de textes sur traitement de texte ou feuille de calcul.
sRGB	Adapté à la comparaison des couleurs des périphériques compatibles sRGB.

- (1) Sélectionnez <Couleur> dans le menu Ajustage, puis appuyez sur .
- (2) Sélectionnez <Mode Couleur> dans le menu <Couleur>, puis appuyez sur .
Le menu <Mode Couleur> s'affiche.
- (3) Sélectionnez le mode à l'aide de la touche  ou , puis appuyez sur .
L'ajustage est terminé.





• Réglages avancés

Un réglage et une sauvegarde indépendants du réglage de la couleur peuvent être réalisés pour chaque mode FineContrast.

• Options de réglage pour chaque mode

Selon le mode FineContrast sélectionné, la fonction réglable diffère.

√ : Réglage disponible – : Réglage indisponible





Icône	Fonction	Mode FineContrast				
		Custom	EyeCare	Paper	Text	sRGB
	Luminosité	√	√	√	√	√
	Contraste	√	–	–	√	–
	Température	√	√	–	√	–
	Gain	√	√	–	–	–
	Restaurer	√	√	√	√	√

Remarque

- « ScreenManager Pro for LCD » permet de sélectionner automatiquement le mode FineContrast selon l'application utilisée. (Consultez le « Chapter 3 Auto FineContrast » dans le manuel d'utilisation de « ScreenManager Pro for LCD ».)

Attention

- Attendez au moins 30 minutes après la mise sous tension du moniteur avant de commencer le réglage de couleur.
- Réglez le niveau en premier lorsque vous réglez la couleur pour les signaux d'entrée analogiques. (Reportez-vous à la section « • Pour régler automatiquement la palette de couleurs [Niveau] » (page 15).)
- La même image peut s'afficher dans différentes couleurs sur plusieurs moniteurs en raison des caractéristiques propres aux moniteurs. Effectuez un réglage visuel de couleur précis lorsque vous comparez les couleurs sur plusieurs moniteurs.

Menu	Description	Niveau
Luminosité 	Pour régler la luminosité du plein écran selon vos préférences	0 à 100%
	Remarque <ul style="list-style-type: none"> Vous pouvez également régler la luminosité en appuyant sur les touches ◀ ou ▶ lorsque le menu de réglage n'est pas affiché. Appuyez sur ● après l'ajustage. 	
Contraste 	Pour régler le contraste de l'image	0 à 100%
	Remarque <ul style="list-style-type: none"> Avec un contraste de 50 %, toute la palette de couleurs est affichée. Lors du réglage du moniteur, il est recommandé d'effectuer le réglage de la luminosité, qui peut conserver les caractéristiques de la palette de couleurs, avant de régler le contraste. Effectuez le réglage du contraste dans les cas suivants : <ul style="list-style-type: none"> Si vous trouvez que l'image est sombre même si la luminosité est réglée sur 100 %. (Réglez le contraste afin qu'il soit supérieur à 50 %.) Si vous trouvez que la luminosité de l'image est élevée même si elle est réglée sur 0 %. (Réglez le contraste afin qu'il soit inférieur à 50 %.) 	
Température 	Pour sélectionner une température de couleur	Arrêt, 5000 K, 6500 K, 9300 K.
	Remarque <ul style="list-style-type: none"> Le réglage « Arrêt » permet de restituer la couleur naturelle de l'écran. Les valeurs en Kelvin (K) ne sont indiquées que pour référence. 	
Gain 	Pour régler respectivement les couleurs rouge, vert et bleu sur le ton de couleur souhaité	0 à 100% Ajustez la luminosité respective du rouge/vert/bleu pour obtenir le ton de couleur souhaité. Affichez une image sur fond blanc ou gris pour régler le niveau.
	Attention <ul style="list-style-type: none"> Cette fonction ne permet pas d'afficher toute la palette de couleurs. Remarque <ul style="list-style-type: none"> Les valeurs en pourcentage ne sont indiquées que pour référence. Lors du réglage du <Gain>, l'option <Température> doit être réglée sur « Arrêt ». La valeur de gain peut changer selon la valeur de la température de couleur. 	
Restaurer 	Pour restaurer les réglages de couleur du mode FineContrast sélectionné aux réglages par défaut.	

Remarque

- L'utilisation du logiciel « ScreenManager Pro for LCD » permet de régler la couleur à l'aide de la souris ou du clavier de votre ordinateur. L'état réglé peut être enregistré comme réglage couleur et restauré ultérieurement. (Voir le « Chapter 4 Color Adjustment » du manuel d'utilisation de « ScreenManager Pro for LCD ».)







• Pour régler/ajuster la couleur

- Sélectionnez <Couleur> dans le menu Ajustage, puis appuyez sur ●.
- Sélectionnez la fonction souhaitée dans le menu <Couleur>, puis appuyez sur ●.
La fonction sélectionnée s'affiche.
- Réglez l'option sélectionnée à l'aide des touches ◀ ou ▶, puis appuyez sur ●.
L'ajustage est terminé.

2-6 Mise hors tension automatique du moniteur [Mise en veille]





Cette fonction permet de régler la mise hors tension automatique du moniteur après un délai défini en mode d'économie d'énergie.

Plage de réglage : Désactiver, Activer (0, 1, 2, 3, 5, 10, 15, 20, 25, 30, 45 min, 1-5h)

- (1) Sélectionnez <Autres Fonctions> dans le menu de réglage, puis appuyez sur .
- (2) Sélectionnez <Mise en veille> dans le menu <Autres Fonctions>, puis appuyez sur .
Le menu <Mise en veille> s'affiche.
- (3) Sélectionnez « Activer » ou « Désactiver » à l'aide des touches  ou .
Si vous sélectionnez « Activer », réglez un délai de mise en veille du moniteur à l'aide de  ou .
- (4) Appuyez sur .
La configuration est terminée.





2-7 Réglage de la position d'affichage du menu de réglage [Position du Menu]

Réglez la position du menu selon la procédure suivante.

- (1) Sélectionnez <Autres Fonctions> dans le menu de réglage, puis appuyez sur .
- (2) Sélectionnez <Position du Menu> dans le menu <Autres Fonctions>, puis appuyez sur .
Le menu <Position du Menu> s'affiche.
- (3) Sélectionnez une position de menu à l'aide des touches  ou , puis appuyez sur .
La configuration est terminée.

2-8 Activation/désactivation du voyant Tension [Voyant Tension]

Cette fonction permet d'activer ou désactiver le Voyant Tension (bleu) lorsque le moniteur fonctionne.

- (1) Sélectionnez <Autres Fonctions> dans le menu de réglage, puis appuyez sur .
- (2) Sélectionnez <Voyant Tension> dans le menu <Autres Fonctions>, puis appuyez sur .
Le menu <Voyant Tension> s'affiche.
- (3) Sélectionnez « Activer » ou « Désactiver » à l'aide de  ou , puis appuyez sur .
La configuration est terminée.



2-9 Affichage des informations relatives au moniteur [Informations]

Cette fonction permet d'afficher l'état du signal d'entrée, la résolution actuelle et le nom du modèle.

Informations 1/3 : état du signal d'entrée, résolution et fréquence (H/V)

Informations 2/3 : activer/désactiver la communication DDC/CI, Marche/
Arrêt la communication SoG (Sync sur vert)

Informations 3/3 : nom du modèle, numéro de série et durée d'utilisation

- (1) Sélectionnez <Informations> dans le menu Ajustage, puis appuyez sur .
- (2) Appuyez ensuite sur  pour vérifier les réglages, etc.

Remarque





- Le temps d'utilisation n'est pas toujours égal à « 0 » lorsque vous achetez le moniteur en raison du contrôle en usine.

2-10 Réglage de la langue [Langue]

Cette fonction permet de sélectionner la langue du menu de réglage ou des messages affichés.





Langues pouvant être sélectionnées

Anglais/Allemand/Français/Espagnol/Italien/Suédois/Chinois simplifié/
Chinois traditionnel/Japonais

- (1) Sélectionnez <Langue> dans le menu Ajustage, puis appuyez sur .
Le menu <Langue> s'affiche.
- (2) Sélectionnez une langue à l'aide des boutons  ou , puis appuyez sur .
La configuration est terminée.

2-11 Activation/désactivation de la fonction de réglage automatique de la luminosité [Auto EcoView]

Le capteur situé sur la face avant du moniteur utilise la fonction Auto EcoView et détecte la luminosité ambiante pour régler automatiquement la luminosité de l'écran à un niveau confortable.

- (1) Appuyez sur .
Le menu <Auto EcoView> s'affiche.
- (2) Sélectionnez « Marche » ou « Arrêt » à l'aide des touches  ou , puis appuyez sur .
La configuration est terminée.

2-12 Affichage du niveau d'économie d'énergie à l'aide de la fonction EcoView Index

Cet indicateur affiche les niveaux d'économie d'énergie, de réduction d'énergie et de réduction de CO2 résultant de la luminosité du moniteur.

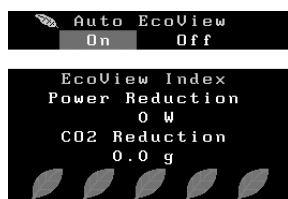

- (1) Appuyez sur .
Le menu EcoView Index s'affiche.



2-13 Touches de verrouillage

Cette fonction permet de verrouiller les touches afin d'éviter toute modification des réglages ou de l'état.

• Pour verrouiller les ajustements/réglages dans le menu Réglage

- (1) Appuyez sur  pour mettre le moniteur hors tension.
- (2) Appuyez sur  tout en maintenant la touche  enfoncée pour mettre le moniteur sous tension.

Vous pouvez alterner entre la fonction de verrouillage et de déverrouillage en effectuant l'opération à l'étape 2.

Remarque

- Lorsque vous utilisez la fonction Auto EcoView, veillez à ne pas bloquer le capteur situé au bas du moniteur.

Remarque



Réduction énergie : réduction de la consommation d'électricité du rétroéclairage résultant du réglage de la valeur de luminosité.

Réduction CO2 : valeur obtenue après conversion de la valeur de « Réduction énergie ». Il s'agit d'une estimation de la réduction de la quantité des émissions de CO2 lorsque le moniteur est utilisé pendant 1 heure.

* La valeur numérique est le résultat d'un calcul basé sur une valeur par défaut (0,000555 t - CO2/kWh) déterminée par une ordonnance ministérielle (2006, Ministère de l'Economie, du Commerce et de l'Industrie, Ministère de l'Environnement, code civil, article 3) et peut varier en fonction du pays et de l'année.

2-14 Activation/désactivation des communications DDC/CI



Cette fonction permet d'activer ou de désactiver les communications DDC/CI.

- (1) Appuyez sur  pour mettre le moniteur hors tension.
- (2) Appuyez sur  tout en maintenant la touche  enfoncée pour mettre le moniteur sous tension.

Vous pouvez alterner entre la fonction d'activation et de désactivation en effectuant l'opération à l'étape 2.

2-15 Réglage de l'affichage du logo EIZO en MARCHE/ARRET

Le logo EIZO apparaît à l'écran lors de la mise sous tension du moniteur. Cette fonction permet d'activer ou de désactiver l'affichage du logo EIZO.

- (1) Appuyez sur  pour mettre le moniteur hors tension.
- (2) Appuyez sur  tout en maintenant la touche  enfoncée pour mettre le moniteur sous tension.





Vous pouvez modifier l'affichage du logo EIZO en effectuant l'opération décrite à l'étape 2.

2-16 Restauration des réglages par défaut [Restaurer]

Il existe deux types de restauration : la restauration du réglage de la couleur au réglage par défaut et la restauration de tous les réglages aux réglages par défaut.





• Restauration des valeurs de réglage de la couleur

Seules les valeurs de réglage du mode FineContrast actuel sont rétablies aux paramètres par défaut (réglages d'usine).

- (1) Sélectionnez <Couleur> dans le menu Ajustage, puis appuyez sur .
 - (2) Sélectionnez <Restaurer> dans le menu <Couleur>, puis appuyez sur .
 - (3) Sélectionnez «Restaurer» à l'aide de  ou , puis appuyez sur .
- Les valeurs de réglage de la couleur sont rétablies aux paramètres par défaut.

• Restauration de tous les paramètres par défaut (réglages d'usine)

Restaurez tous les paramètres par défaut (réglages d'usine).

- (1) Sélectionnez <Autres Fonctions> dans le menu Ajustage, puis appuyez sur .
 - (2) Sélectionnez <Restaurer> dans le menu <Autres Fonctions>, puis appuyez sur .
 - (3) Sélectionnez «Restaurer» à l'aide de  ou , puis appuyez sur .
- Toutes les valeurs de réglages sont rétablies aux paramètres par défaut.

Remarque

- Vous pouvez vérifier le réglage DDC/CI dans le menu <Informations>.

Attention

- Après restauration, l'opération ne peut pas être annulée.

Remarque

- Pour les réglages par défaut, reportez-vous à la section "[Principaux réglages par défaut \(réglages en usine\)](#)" (page 31).

Chapitre 3 Branchement des câbles

3-1 Raccordement de plusieurs ordinateurs au moniteur

Il est possible de brancher plusieurs PC sur le connecteur (mini) à 15 broches DVI-D, D, à l'arrière du moniteur, pour passer d'un écran à un autre.

Exemples de branchement

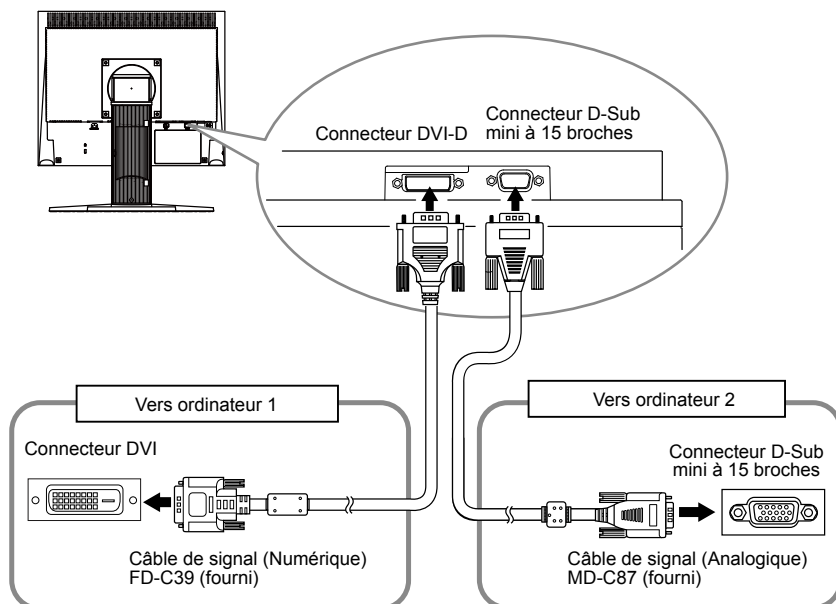

• Commutation du signal d'entrée

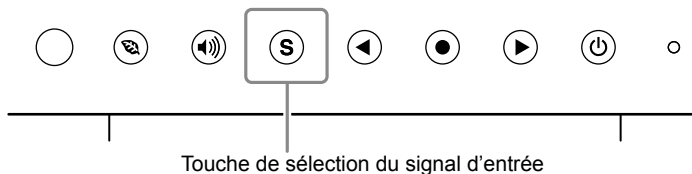

Changez le signal d'entrée en appuyant sur **(S)**. Le signal d'entrée commute chaque fois que vous appuyez sur **(S)**. Lorsque le signal est commuté, le type de signal actif (analogique ou numérique) s'affiche pendant trois secondes dans le coin supérieur droit de l'écran.

• Pour régler la sélection du signal d'entrée [Signal Entrée]

Réglage	Fonction
Auto	Lorsqu'un ordinateur est mis hors tension ou passe en mode économie d'énergie, le moniteur affiche automatiquement un autre signal.
Manuel	Le moniteur détecte uniquement les signaux de l'ordinateur qui sont en train de s'afficher automatiquement. Sélectionnez un signal d'entrée actif à l'aide de (S) .

Remarque

- Lorsque <Signal Entrée> est réglé sur « Auto », la fonction d'économie d'énergie du moniteur n'est effective que si tous les ordinateurs sont en mode économie d'énergie.



[Procédure]

- Sélectionnez <Autres Fonctions> dans le menu Ajustage, puis appuyez sur **(●)**.
- Sélectionnez <Signal Entrée> dans le menu <Autres Fonctions>, puis appuyez sur **(●)**.
Le menu <Signal Entrée> s'affiche.
- Sélectionnez « Auto » ou « Manuel » à l'aide de **(◀)** ou **(▶)**, puis appuyez sur **(●)**.
La configuration est terminée.

Chapitre 4 Dépannage

Si un problème subsiste après application des corrections proposées, veuillez prendre contact avec votre revendeur local.

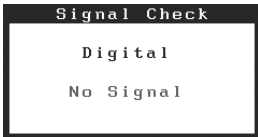
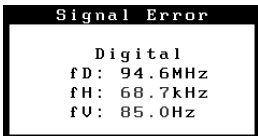
- Pas d'image → Voir n° 1 à n° 2.
- Problèmes d'images (entrée numérique) → Voir n° 6 à n° 11.
- Problèmes d'images (entrée analogique) → Voir n° 3 à n° 11.
- Autres problèmes → Voir n° 12 à n° 14.

Problèmes	Cause et solution
<p>1. Aucune image</p> <ul style="list-style-type: none"> • Le voyant d'alimentation ne s'allume pas. <hr/> <ul style="list-style-type: none"> • Le voyant d'alimentation s'allume en bleu. <hr/> <ul style="list-style-type: none"> • Le voyant d'alimentation s'allume en orange. 	<ul style="list-style-type: none"> • Vérifiez que le cordon d'alimentation est correctement raccordé. Si le problème persiste, mettez le moniteur hors tension, puis remettez-le sous tension après quelques minutes. • Appuyez sur ☺. <hr/> <ul style="list-style-type: none"> • Augmentez chaque valeur de réglage dans <Luminosité>, <Contraste> et <Gain>. (page 17) <hr/> <ul style="list-style-type: none"> • Changez le signal d'entrée en appuyant sur Ⓢ. • Utilisez la souris ou le clavier. • Mettez le PC sous tension.
<p>2. Le message ci-dessous s'affiche.</p> <ul style="list-style-type: none"> • Ce message s'affiche si aucun signal n'est entré. Exemple : 	<p>Ce message s'affiche lorsque le signal n'est pas correctement entré même si le moniteur fonctionne correctement.</p>
 <p>Signal Check Digital No Signal</p>	<ul style="list-style-type: none"> • Le message illustré à gauche risque de s'afficher, étant donné que certains PC n'émettent pas de signal dès leur mise sous tension. • Vérifiez si le PC est sous tension. • Vérifiez que le câble de signal est correctement branché. • Changez le signal d'entrée en appuyant sur Ⓢ. • Pour l'entrée d'un signal sync sur vert, le paramètre [SoG] du moniteur doit être modifié au préalable (pour un signal analogique). (page 10)
<ul style="list-style-type: none"> • Le message ci-dessous indique que le signal d'entrée est en dehors de la bande de fréquences spécifiée. (Cette fréquence de signal s'affiche en rouge.) Exemple : 	<ul style="list-style-type: none"> • Vérifiez si le réglage du signal de votre ordinateur correspond aux paramètres de résolution et de fréquence verticale du moniteur. (page 10) • Redémarrez l'ordinateur. • Sélectionnez un mode d'affichage approprié à l'aide du logiciel d'utilitaire de la carte vidéo. Consultez le manuel de la carte vidéo pour de plus amples détails.
 <p>Signal Error Digital fD : 94.6MHz fH : 68.7kHz fV : 85.0Hz</p>	<ul style="list-style-type: none"> • Vérifiez si le réglage du signal de votre ordinateur correspond aux paramètres de résolution et de fréquence verticale du moniteur. (page 10) • Redémarrez l'ordinateur. • Sélectionnez un mode d'affichage approprié à l'aide du logiciel d'utilitaire de la carte vidéo. Consultez le manuel de la carte vidéo pour de plus amples détails. <p>fD : Fréquence de point (Affiché uniquement à l'entrée des signaux numériques)</p> <p>fH : Fréquence horizontale</p> <p>fV : Fréquence verticale</p>
<p>3. La position d'affichage est incorrecte.</p> 	<ul style="list-style-type: none"> • Positionnez correctement l'image à l'intérieur de la zone d'affichage à l'aide des fonctions <Position Hor.> et <Position Vert.>. • Si le problème persiste, utilisez l'utilitaire de la carte vidéo de la carte vidéo s'il est disponible pour modifier la position d'affichage.
<p>4. Des barres verticales s'affichent à l'écran ou une partie de l'image scintille.</p> 	<ul style="list-style-type: none"> • Réglez l'écran à l'aide de la fonction <Horloge>. (page 14)

Problèmes	Cause et solution
<p>5. Tout l'écran scintille ou est flou.</p> 	<ul style="list-style-type: none"> Réglez l'écran à l'aide de la fonction <Phase>. (page 14)
<p>6. Les caractères sont flous.</p>	<ul style="list-style-type: none"> Vérifiez si le réglage du signal de votre ordinateur correspond aux paramètres de résolution et de fréquence verticale du moniteur. (page 10) Ajustez à l'aide de la fonction <Lissage>. (page 15)
<p>7. L'écran est trop clair ou trop sombre.</p>	<ul style="list-style-type: none"> Réglez-le à l'aide de <Luminosité> ou <Contraste>. (Le rétro-éclairage du moniteur LCD a une durée de vie limitée. Si l'écran s'assombrit ou scintille, prenez contact avec votre revendeur.) Activez la fonction Auto EcoView. (page 19) Le moniteur détecte la luminosité ambiante pour régler automatiquement la luminosité de l'écran.
<p>8. Des images rémanentes s'affichent.</p>	<ul style="list-style-type: none"> Les images rémanentes sont spécifiques aux moniteurs LCD. Evitez d'afficher la même image pendant trop longtemps. Utilisez l'économiseur d'écran ou la fonction d'économie d'énergie pour éviter d'afficher la même image pendant une période prolongée.
<p>9. Des points verts/rouges/blancs ou des points défectueux restent affichés sur l'écran.</p>	<ul style="list-style-type: none"> C'est une caractéristique du panneau LCD et non un défaut.
<p>10. Un moirage ou des marques de pression restent sur l'écran.</p>	<ul style="list-style-type: none"> Affichez un écran blanc ou noir sur le moniteur. Le problème peut être ainsi résolu.
<p>11. L'image affichée est étendue sur toute la longueur.</p>	<ul style="list-style-type: none"> Vérifiez le type de câbles raccordant le moniteur à l'ordinateur. (Rebranchez le moniteur et les câbles en vous référant au Guide d'installation.)
<p>12. Le menu de réglage ne s'affiche pas.</p>	<ul style="list-style-type: none"> Vérifiez si la fonction de verrouillage est activée. (page 19)
<p>13. La fonction de réglage automatique ne fonctionne pas correctement.</p>	<ul style="list-style-type: none"> Cette fonction ne peut pas être activée lorsqu'un signal numérique est entré. Cette fonction peut être correctement utilisée lorsqu'une image s'affiche en plein écran dans la zone d'affichage. Elle ne fonctionne pas correctement lorsqu'une image ne s'affiche que sur une partie de l'écran (fenêtre de commande DOS, par exemple) ou lorsqu'un arrière-plan noir (papier peint, etc.) est utilisé. Cette fonction ne peut être correctement utilisée avec certaines cartes vidéo.
<p>14. Pas de son.</p>	<ul style="list-style-type: none"> Vérifiez que le câble à mini-prise est correctement branché. Vérifiez si le volume est réglé sur « 0 ». Vérifiez les réglages de l'ordinateur et du logiciel audio.

Chapitre 5 Référence

5-1 Comment fixer le bras en option

Un bras en option (ou un socle en option) peut être fixé en déposant la section socle. Pour le bras disponible en option (ou le socle), veuillez consulter notre site Web.

<http://www.eizo.com>

[Fixation]

1 Posez le moniteur LCD sur un tissu propre étalé sur une surface stable avec la surface du panneau tournée vers le bas.

2 Déposez le support. (Préparez un tournevis.)

Dévissez les quatre vis fixant l'appareil et le pied à l'aide du tournevis.

3 Fixez le moniteur au bras ou au support.

Fixez le moniteur au bras ou au support à l'aide des vis spécifiées dans le manuel d'utilisation du bras ou du support.

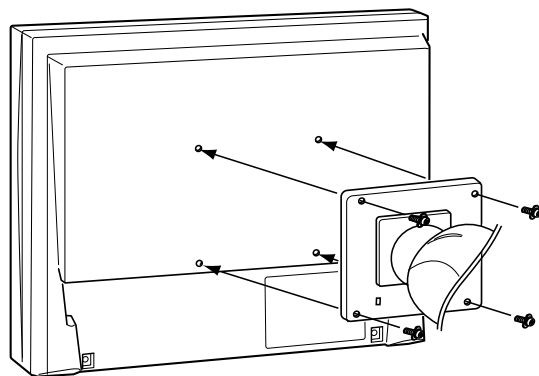

Attention

- Fixez le bras ou le support conformément aux instructions des manuels d'utilisation.
- Avant d'utiliser un bras ou un support d'une autre marque, vérifiez les points suivants et choisissez un bras ou un support conforme à la norme VESA. Utilisez les vis M4 × 12 mm fournies avec le moniteur.
 - Espacement entre les trous des vis : 100 mm × 100 mm
 - Épaisseur de la plaque : 2,6 mm
 - Suffisamment solide pour supporter le poids du moniteur (à l'exception du support) et les accessoires tels que les câbles
- Si vous utilisez un bras ou un support, fixez-le selon les angles d'inclinaison du moniteur suivants :
 - Inclinaison de 60° vers le haut et 45° vers le bas (affichage horizontal)
 - Inclinaison de 45° vers le haut et 45° vers le bas (affichage vertical, rotation de 90° vers la droite)
- Branchez les câbles après la fixation du bras ou du pied.
- Si vous souhaitez retirer le pied EZ-UP, faites légèrement pivoter l'écran du moniteur vers la gauche ou vers la droite pour dégager les quatre vis situées sous le pied. Dévissez ensuite les quatre vis.

5-2 Mode économie d'énergie

■ Entrée analogique

Ce moniteur est conforme à la norme VESA DPMS.

[Système d'économie d'énergie]

Ordinateur		Moniteur	Voyant d'alimentation
En fonctionnement		En fonctionnement	Bleu
Economie d'énergie	STAND-BY SUSPENDED OFF	Economie d'énergie	Orange

■ Entrée numérique

Ce moniteur est conforme à la norme DVI DMPM.

[Système d'économie d'énergie]

Le moniteur passe en mode économie d'énergie dans les cinq secondes, selon le réglage de votre ordinateur.

Ordinateur		Moniteur	Voyant d'alimentation
En fonctionnement		En fonctionnement	Bleu
Economie d'énergie		Economie d'énergie	Orange

Attention

- L'alimentation du moniteur est coupée en débranchant le cordon d'alimentation.
- La consommation d'énergie varie même lorsque la mini-prise stéréo est raccordée.

5-3 Spécifications

S1701-X

Panneau LCD		43 cm (17,0 pouces), panneau LCD couleur TFT avec Revêtement durci Angle de visualisation : Horizontal 160°, Vertical 160° (CR : 10 ou plus)
Pas de masque		0,264 mm
Fréquence de balayage horizontal		Analogique : 31 - 80 kHz Numérique : 31 - 64 kHz
Fréquence de balayage vertical		Analogique : 50 - 75 Hz (non entrelacé) Numérique : 59 - 61 Hz (texte VGA: 69 - 71 Hz) (non entrelacé)
Résolution		1 280 points × 1 024 lignes
Fréquence de point maximale		Analogique : 135 MHz Numérique : 108 MHz
Couleurs affichées maximales		environ 16,77 millions de couleurs (1 064,33 millions de couleurs/10 bits LUT)
Zone d'affichage (H × V)		337,9 mm × 270,3 mm
Alimentation		100 à 120 VCA ± 10 %, 50/60 Hz, 0,65 A 200 à 240 VCA ± 10 %, 50/60 Hz, 0,4 A
Consommation électrique	Affichage à l'écran allumé	38 W (Haut-parleur en marche) 35 W (Haut-parleur en marche)
	Mode économie d'énergie	0,6 W ou moins (0,5W typ.) (pour une entrée de signal unique, lorsque la mini-prise stéréo n'est pas raccordée, [Signal Entrée] : "Auto", [SoG] : "Arrêt")
	Touche d'alimentation éteinte	0,5 W ou moins (lorsque la mini-prise stéréo n'est pas raccordée)
Connecteurs de signal d'entrée		Connecteur DVI-D, Connecteur D-Sub mini à 15 broches
Signal d'entrée analogique (synchro)		séparé, TTL, positif/négatif Synchro sur le vert, 0,3 Vcc, négatif
Signal d'entrée analogique (vidéo)		0,7Vp-p/75Ω Positive
Système de transmission de signal numérique		TMDS (Single Link)
Mémoire de signaux vidéo		Signal analogique : 26
Sortie audio		Sortie haut-parleur : 0,5 W + 0,5 W (8 Ω, THD+N : 10 % ou moins) Sortie du casque : 2 mW + 2 mW (32 Ω, THD+N : 3 % ou moins)
Entrée ligne		Impédance d'entrée 47 kΩ (typ.) Niveau d'entrée : 1,0 V eff. (maxi.)
Plug & Play		VESA DDC 2B/EDID structure 1,3
Dimensions (largeur) × (hauteur) × (profondeur)	Unité principale (ped inclinable inclus)	363 mm (14,3 pouces) × 382 mm (15 pouces) × 188 mm (7,4 pouces)
	Unité principale (ped réglable en hauteur inclus)	363 mm (14,3 pouces) × 389,5 - 489,5 mm (15,3 - 19,3 pouces) × 205 mm (8,1 pouces)
	Unité principale (sans support)	363mm (14,3 pouces) × 300 mm (11,8 pouces) × 59 mm (2,32 pouces)
Poids	Unité principale (ped inclinable inclus)	Environ 4,7 kg (10,4 lbs)
	Unité principale (ped réglable en hauteur inclus)	Environ 5,9 kg (13 lbs)
	Unité principale (sans support)	Environ 3,9 kg (8,6 lbs)

Plage de déplacement	Pied inclinable	Inclinaison : 30° vers le haut, 5° vers le bas
	Pied réglable en hauteur	Inclinaison : 30° vers le haut, 0° vers le bas Pivot : 35° vers la droite, 35° vers la gauche Hauteur réglable : 100 mm (3,9 pouces) Rotation : 90° (vers la droite)
Conditions ambiantes	Température	Fonctionnement : 5 °C à 35 °C (41 °F à 95 °F) Stockage : -20 °C à 60 °C (-4 °F à 140°F)
	Humidité	Fonctionnement: 20 % à 80 % (sans condensation) Stockage: 10 % à 80 % (sans condensation)
	Pression	Fonctionnement: 700 à 1 060 hPa Stockage: 200 à 1 060 hPa

S1721-X

Panneau LCD	43 cm (17,0 pouces), panneau LCD couleur TFT avec Revêtement durci Angle de visualisation : Horizontal 178°, Vertical 178° (CR : 10 ou plus)	
Pas de masque	0,264 mm	
Fréquence de balayage horizontal	Analogique : 31 - 80 kHz Numérique : 31 - 64 kHz	
Fréquence de balayage vertical	Analogique : 50 - 75 Hz (non entrelacé) Numérique : 59 - 61 Hz (texte VGA: 69 - 71 Hz) (non entrelacé)	
Résolution	1 280 points × 1 024 lignes	
Fréquence de point maximale	Analogique : 135 MHz Numérique : 108 MHz	
Couleurs affichées maximales	environ 16,77 millions de couleurs (1 064,33 millions de couleurs/10 bits LUT)	
Zone d'affichage (H × V)	337,9 mm × 270,3 mm	
Alimentation	100 à 120 VCA ± 10 %, 50/60 Hz, 0,65 A 200 à 240 VCA ± 10 %, 50/60 Hz, 0,4 A	
Consommation électrique	Affichage à l'écran allumé	38 W (Haut-parleur en marche) 35 W (Haut-parleur en marche)
	Mode économie d'énergie	0,6 W ou moins (0,5W typ.) (pour une entrée de signal unique, lorsque la mini-prise stéréo n'est pas raccordée, [Signal Entrée] : "Auto", [SoG] : "Arrêt")
	Touche d'alimentation éteinte	0,5 W ou moins (lorsque la mini-prise stéréo n'est pas raccordée)
Connecteurs de signal d'entrée	Connecteur DVI-D, Connecteur D-Sub mini à 15 broches	
Signal d'entrée analogique (synchro)	séparé, TTL, positif/négatif Synchro sur le vert, 0,3 Vcc, négatif	
Signal d'entrée analogique (vidéo)	0,7Vp-p/75Ω Positive	
Système de transmission de signal numérique	TMDS (Single Link)	
Mémoire de signaux vidéo	Signal analogique : 26	
Sortie audio	Sortie haut-parleur : 0,5 W + 0,5 W (8 Ω, THD+N : 10 % ou moins) Sortie du casque : 2 mW + 2 mW (32 Ω, THD+N : 3 % ou moins)	
Entrée ligne	Impédance d'entrée 47 kΩ (typ.) Niveau d'entrée : 1,0 V eff. (maxi.)	
Plug & Play	VESA DDC 2B/EDID structure 1,3	
Dimensions (largeur) × (hauteur) × (profondeur)	Unité principale (pied réglable en hauteur inclus)	363 mm (14,3 pouces) × 389,5 - 489,5 mm (15,3 - 19,3 pouces) × 205 mm (8,1 pouces)
	Unité principale (sans support)	363mm (14,3 pouces) × 300 mm (11,8 pouces) × 59 mm (2,32 pouces)

Poids	Unité principale (pied réglable en hauteur inclus)	Environ 5,9 kg (13 lbs)
	Unité principale (sans support)	Environ 3,9 kg (8,6 lbs)
Plage de déplacement	Pied réglable en hauteur	Inclinaison : 30° vers le haut, 0° vers le bas Pivot : 35° vers la droite, 35° vers la gauche Hauteur réglable : 100 mm (3,9 pouces) Rotation : 90° (vers la droite)
Conditions ambiantes	Température	Fonctionnement : 5 °C à 35 °C (41 °F à 95 °F) Stockage : -20 °C à 60 °C (-4 °F à 140°F)
	Humidité	Fonctionnement: 20 % à 80 % (sans condensation) Stockage: 10 % à 80 % (sans condensation)
	Pression	Fonctionnement: 700 à 1 060 hPa Stockage: 200 à 1 060 hPa

S1902

Panneau LCD	48 cm (19,0 pouces), panneau LCD couleur TFT avec revêtement anti-reflet durci Angle de visualisation : Horizontal 170°, Vertical 160° (CR : 10 ou plus)	
Pas de masque	0,294 mm	
Fréquence de balayage horizontal	Analogique : 31 - 80 kHz Numérique : 31 - 64 kHz	
Fréquence de balayage vertical	Analogique : 50 - 75 Hz (non entrelacé) Numérique : 59 - 61 Hz (texte VGA: 69 - 71 Hz) (non entrelacé)	
Résolution	1 280 points × 1 024 lignes	
Fréquence de point maximale	Analogique : 135 MHz Numérique : 108 MHz	
Couleurs affichées maximales	environ 16,77 millions de couleurs (1 064,33 millions de couleurs/10 bits LUT)	
Zone d'affichage (H × V)	376,3 mm × 301,0 mm	
Alimentation	100 à 120 VCA ± 10 %, 50/60 Hz, 0,55 A 200 à 240 VCA ± 10 %, 50/60 Hz, 0,35 A	
Consommation électrique	Affichage à l'écran allumé	30 W (Haut-parleur en marche) 27 W (Haut-parleur en marche)
	Mode économie d'énergie	0,6 W ou moins (0,5W typ.) (pour une entrée de signal unique, lorsque la mini-prise stéréo n'est pas raccordée, [Signal Entrée] : "Auto", [SoG] : "Arrêt")
	Touche d'alimentation éteinte	0,5 W ou moins (lorsque la mini-prise stéréo n'est pas raccordée)
Connecteurs de signal d'entrée	Connecteur DVI-D, Connecteur D-Sub mini à 15 broches	
Signal d'entrée analogique (synchro)	séparé, TTL, positif/négatif Synchro sur le vert, 0,3 Vcc, négatif	
Signal d'entrée analogique (vidéo)	0,7Vp-p/75Ω Positive	
Système de transmission de signal numérique	TMDS (Single Link)	
Mémoire de signaux vidéo	Signal analogique : 26	
Sortie audio	Sortie haut-parleur : 0,5 W + 0,5 W (8 Ω, THD+N : 10 % ou moins) Sortie du casque : 2 mW + 2 mW (32 Ω, THD+N : 3 % ou moins)	
Entrée ligne	Impédance d'entrée 47 kΩ (typ.) Niveau d'entrée : 1,0 V eff. (maxi.)	
Plug & Play	VESA DDC 2B/EDID structure 1,3	

Dimensions (largeur) × (hauteur) × (profondeur)	Unité principale (pied inclinable inclus)	405 mm (15,9 pouces) × 416 mm (16,4 pouces) × 205 mm (8,1 pouces)
	Unité principale (pied réglable en hauteur inclus)	405 mm (15,9 pouces) × 406,5 - 506,5 mm (16 - 19,9 pouces) × 205 mm (8,1 pouces)
	Unité principale (pied EZ-UP inclus)	405 mm (15,9 pouces) × 347,7 - 507 mm (13,7 - 20 pouces) × 246,8 - 277,6 mm (9,7 - 10,9 pouces)
	Unité principale (sans support)	405 mm (15,9 pouces) × 334 mm (13,1 pouces) × 61,5 mm (2,42 pouces)
Poids	Unité principale (pied inclinable inclus)	Environ 6,0 kg (13,2 lbs)
	Unité principale (pied réglable en hauteur inclus)	Environ 7,2 kg (15,9 lbs)
	Unité principale (pied EZ-UP inclus)	Environ 8,8 kg (19,4 lbs)
	Unité principale (sans support)	Environ 5,2 kg (11,5 lbs)
Plage de déplacement	Pied inclinable	Inclinaison : 30° vers le haut, 5° vers le bas
	Pied réglable en hauteur	Inclinaison : 30° vers le haut, 0° vers le bas Pivot : 35° vers la droite, 35° vers la gauche Hauteur réglable : 100 mm (3,9 pouces) Rotation : 90° (vers la droite)
	Pied EZ-UP	Inclinaison : 25° vers le haut, 0° vers le bas Pivot : 172° vers la droite, 172° vers la gauche Hauteur réglable : 154 mm (6,1 pouces) (Inclinaison : 0°) Rotation : -10° - 92° (vers la droite)
Conditions ambiantes	Température	Fonctionnement : 5 °C à 35 °C (41 °F à 95 °F) Stockage : -20 °C à 60 °C (-4 °F à 140°F)
	Humidité	Fonctionnement: 20 % à 80 % (sans condensation) Stockage: 10 % à 80 % (sans condensation)
	Pression	Fonctionnement: 700 à 1 060 hPa Stockage: 200 à 1 060 hPa

S1921-X

Panneau LCD	48 cm (19,0 pouces), panneau LCD couleur TFT avec Revêtement durci Angle de visualisation : Horizontal 178°, Vertical 178° (CR : 10 ou plus)
Pas de masque	0,294 mm
Fréquence de balayage horizontal	Analogique : 31 - 80 kHz Numérique : 31 - 64 kHz
Fréquence de balayage vertical	Analogique : 50 - 75 Hz (non entrelacé) Numérique : 59 - 61 Hz (texte VGA: 69 - 71 Hz) (non entrelacé)
Résolution	1 280 points × 1 024 lignes
Fréquence de point maximale	Analogique : 135 MHz Numérique : 108 MHz
Couleurs affichées maximales	environ 16,77 millions de couleurs (1 064,33 millions de couleurs/10 bits LUT)
Zone d'affichage (H × V)	376,3 mm × 301,0 mm
Alimentation	100 à 120 VCA ± 10 %, 50/60 Hz, 0,7 A 200 à 240 VCA ± 10 %, 50/60 Hz, 0,4 A

Consommation électrique	Affichage à l'écran allumé	40 W (Haut-parleur en marche) 37 W (Haut-parleur en marche)
	Mode économie d'énergie	0,6 W ou moins (0,5W typ.) (pour une entrée de signal unique, lorsque la mini-prise stéréo n'est pas raccordée, [Signal Entrée] : "Auto", [SoG] : "Arrêt")
	Touche d'alimentation éteinte	0,5 W ou moins (lorsque la mini-prise stéréo n'est pas raccordée)
Connecteurs de signal d'entrée		Connecteur DVI-D, Connecteur D-Sub mini à 15 broches
Signal d'entrée analogique (synchro)		séparé, TTL, positif/négatif Synchro sur le vert, 0,3 Vcc, négatif
Signal d'entrée analogique (vidéo)		0,7Vp-p/75Ω Positive
Système de transmission de signal numérique		TMDS (Single Link)
Mémoire de signaux vidéo		Signal analogique : 26
Sortie audio		Sortie haut-parleur : 0,5 W + 0,5 W (8 Ω, THD+N : 10 % ou moins) Sortie du casque : 2 mW + 2 mW (32 Ω, THD+N : 3 % ou moins)
Entrée ligne		Impédance d'entrée 47 kΩ (typ.) Niveau d'entrée : 1,0 V eff. (maxi.)
Plug & Play		VESA DDC 2B/EDID structure 1,3
Dimensions (largeur) × (hauteur) × (profondeur)	Unité principale (ped réglable en hauteur inclus)	405 mm (15,9 pouces) × 406,5 - 506,5 mm (16 - 19,9 pouces) × 205 mm (8,1 pouces)
	Unité principale (ped EZ-UP inclus)	405 mm (15,9 pouces) × 347,7 - 507 mm (13,7 - 20 pouces) × 246,8 - 277,6 mm (9,7 - 10,9 pouces)
	Unité principale (sans support)	405 mm (15,9 pouces) × 334 mm (13,1 pouces) × 61,5 mm (2,42 pouces)
Poids	Unité principale (ped réglable en hauteur inclus)	Environ 7,2 kg (15,9 lbs)
	Unité principale (ped EZ-UP inclus)	Environ 8,8 kg (19,4 lbs)
	Unité principale (sans support)	Environ 5,2 kg (11,5 lbs)
Plage de déplacement	Pied réglable en hauteur	Inclinaison : 30° vers le haut, 0° vers le bas Pivot : 35° vers la droite, 35° vers la gauche Hauteur réglable : 100 mm (3,9 pouces) Rotation : 90° (vers la droite)
	Pied EZ-UP	Inclinaison : 25° vers le haut, 0° vers le bas Pivot : 172° vers la droite, 172° vers la gauche Hauteur réglable : 154 mm (6,1 pouces) (Inclinaison : 0°) Rotation : -10° - 92° (vers la droite)
Conditions ambiantes	Température	Fonctionnement : 5 °C à 35 °C (41 °F à 95 °F) Stockage : -20 °C à 60 °C (-4 °F à 140°F)
	Humidité	Fonctionnement: 20 % à 80 % (sans condensation) Stockage: 10 % à 80 % (sans condensation)
	Pression	Fonctionnement: 700 à 1 060 hPa Stockage: 200 à 1 060 hPa

Principaux réglages par défaut (réglages en usine)

Auto EcoView	Marche
Lissage	3
Mode FineContrast	Custom
Signal Entrée	Auto
Mise en veille	Desactiver
Langue	English

S1721-X

- Pied réglable en hauteur

en mm (pouces)

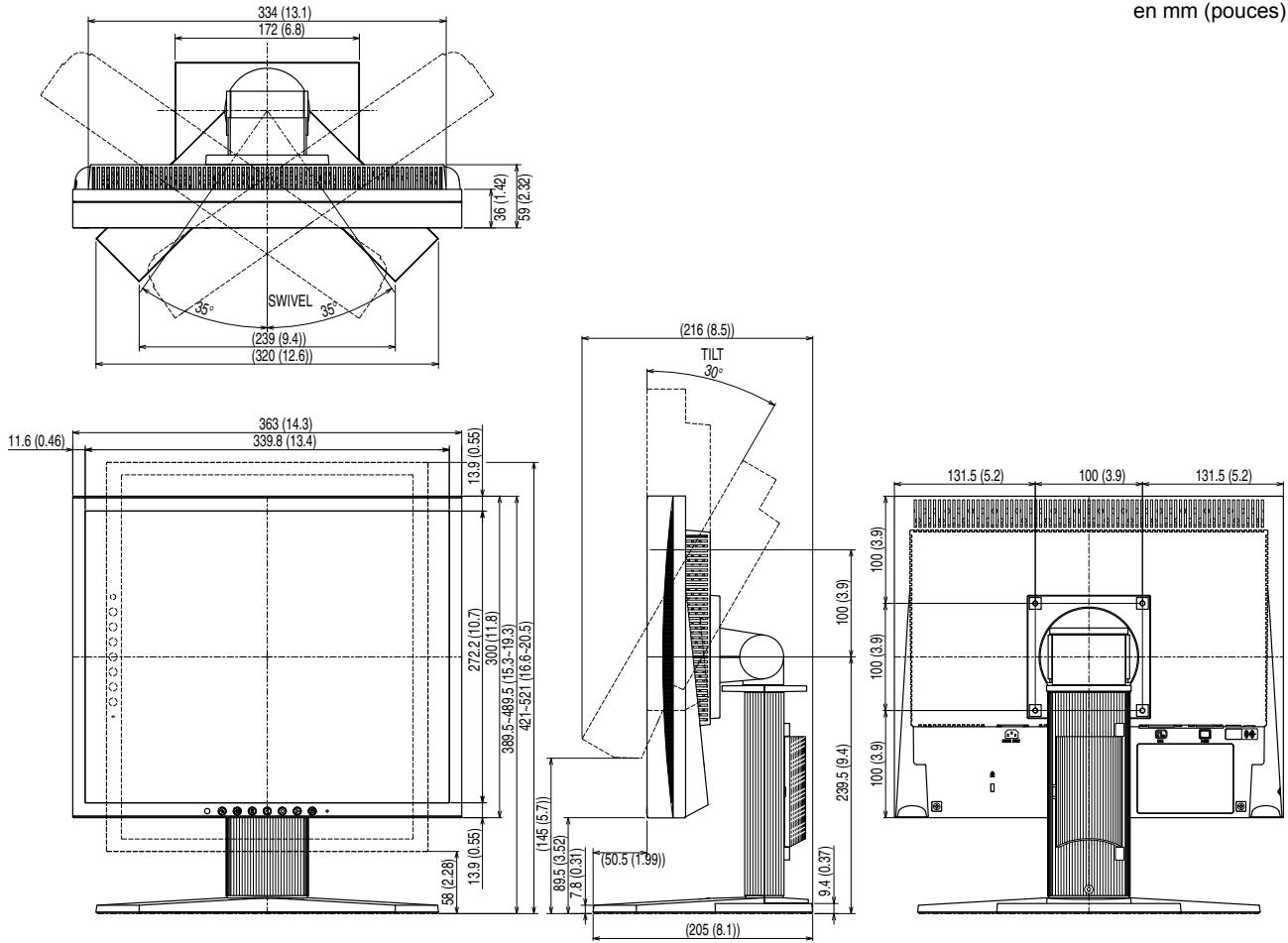

S1902

- Pied inclinable

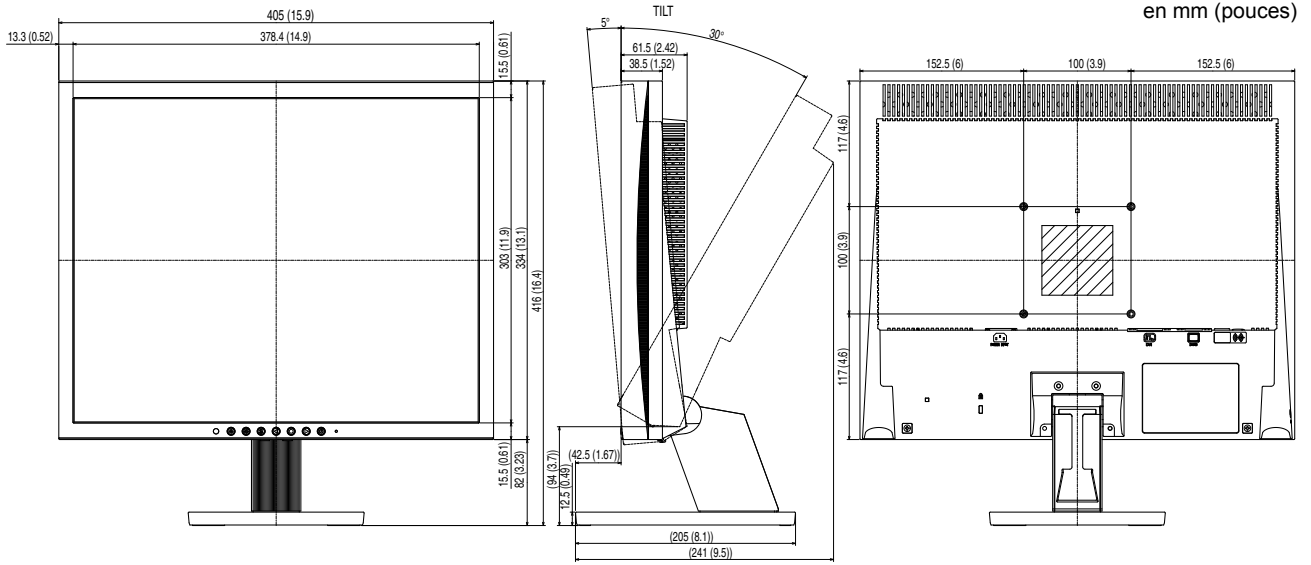

- Pied réglable en hauteur

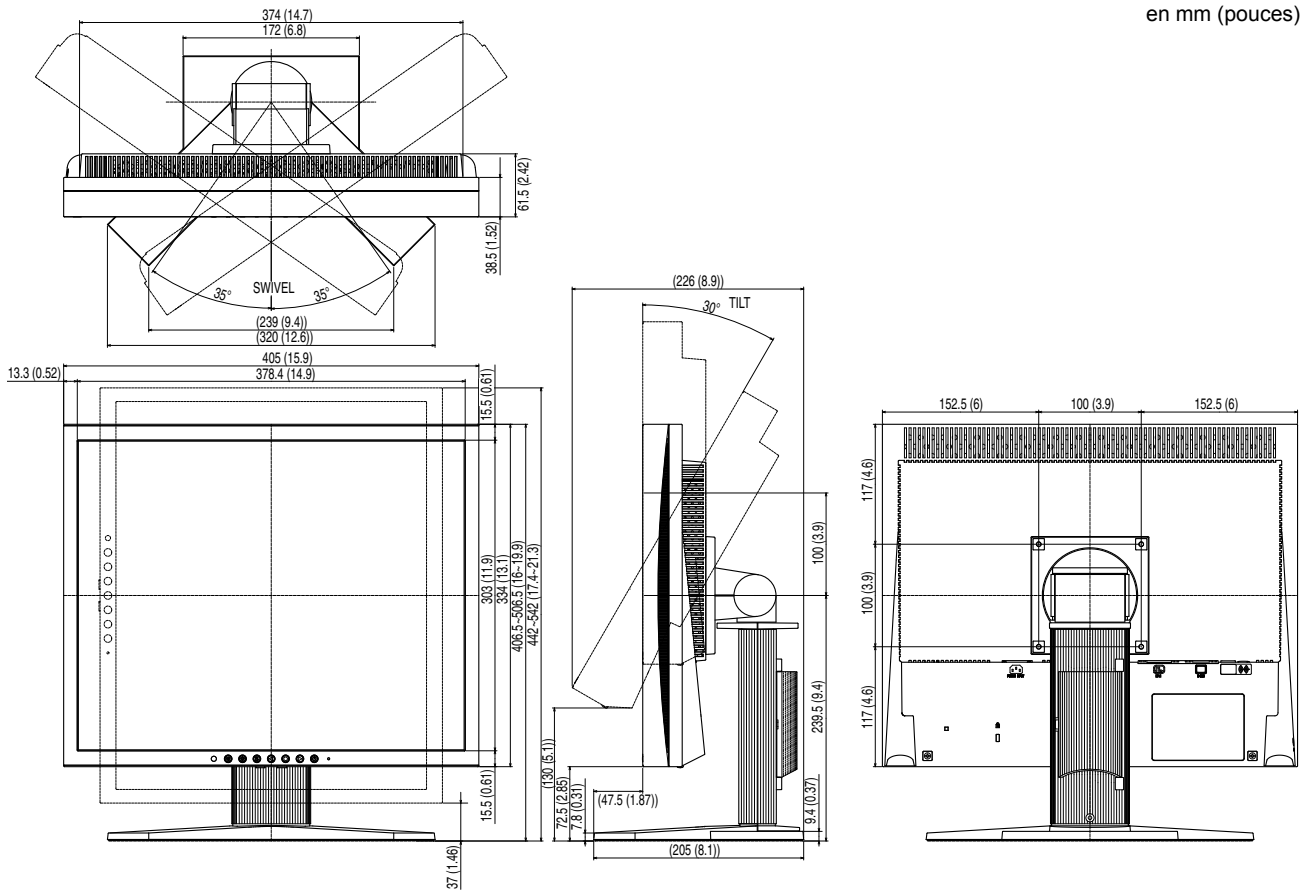

S1921-X

- Pied réglable en hauteur

en mm (pouces)

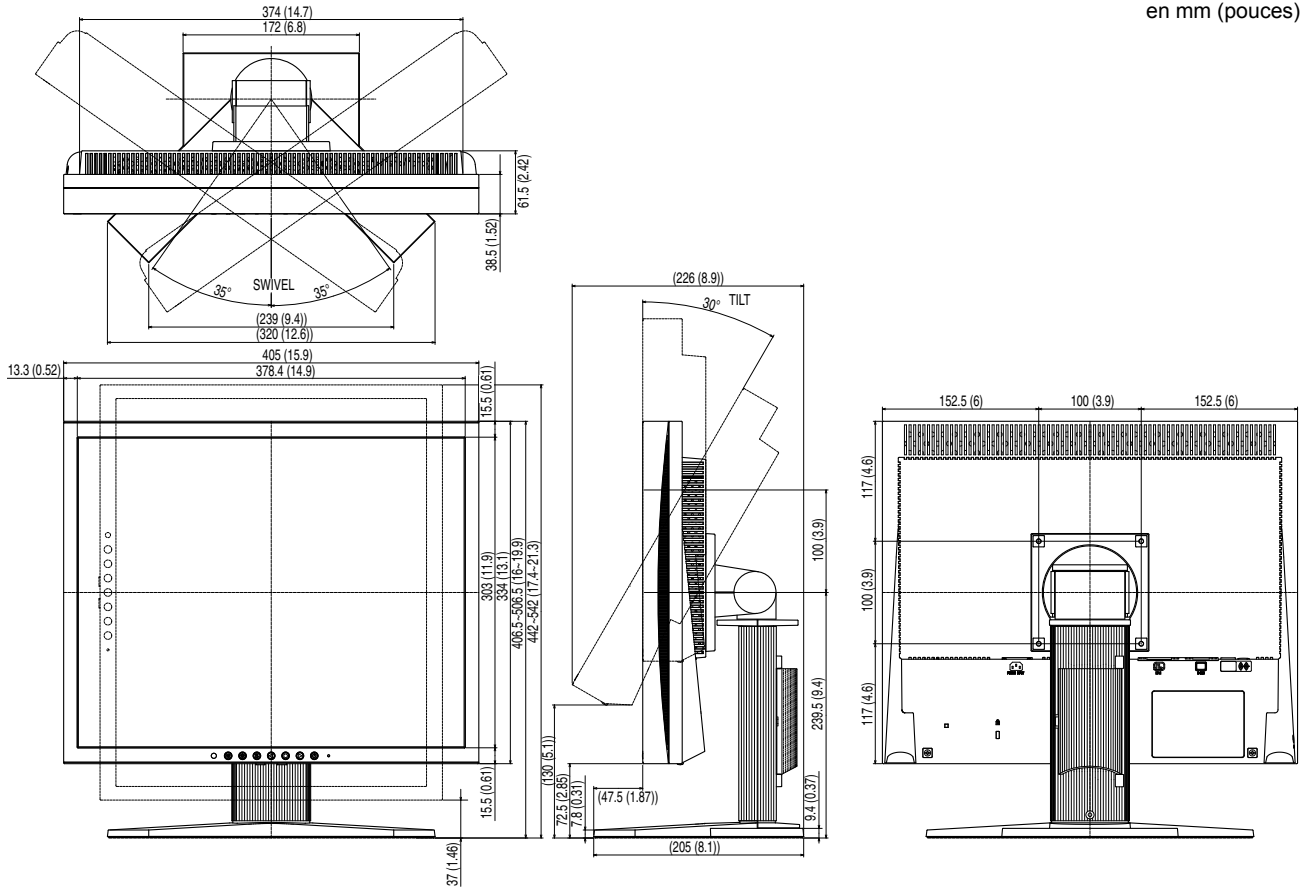

- Pied EZ-UP

en mm (pouces)

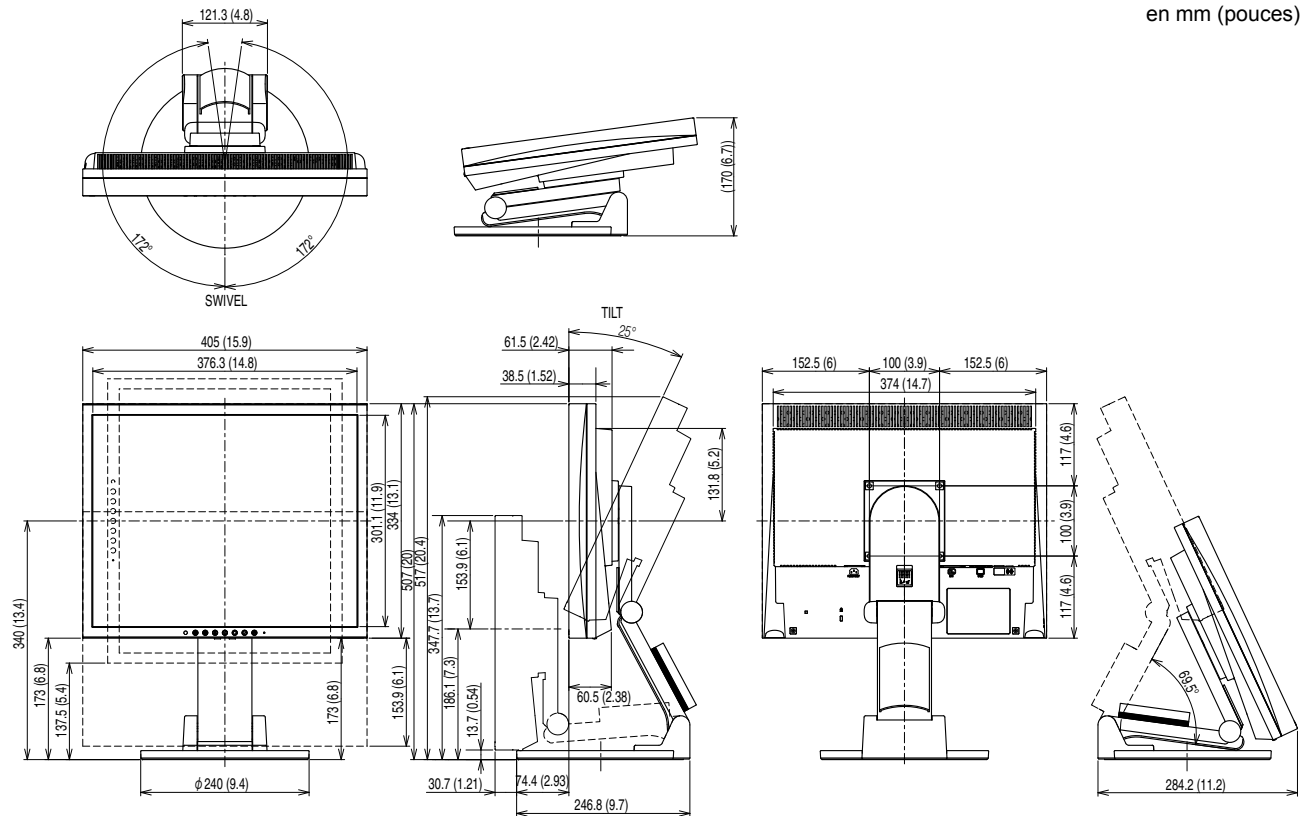

Affectation des broches de connecteur

- Connecteur DVI-D

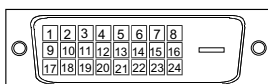

Pin No.	Signal	Pin No.	Signal	Pin No.	Signal
1	TMDS Data 2-	9	TMDS Data1-	17	TMDS Data 0-
2	TMDS Data 2+	10	TMDS Data1+	18	TMDS Data 0+
3	TMDS Data2/4 Shield	11	TMDS Data1/3 Shield	19	TMDS Data 0/5 Shield
4	NC*	12	NC*	20	NC*
5	NC*	13	NC*	21	NC*
6	DDC Clock (SCL)	14	+5V Power	22	TMDS Clock shield
7	DDC Data (SDA)	15	Ground (return for +5V, Hsync and Vsync)	23	TMDS Clock+
8	NC*	16	Hot Plug Detect	24	TMDS Clock-

(NC*: No Connection)

- Connecteur D-sub mini à 15 broches

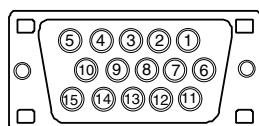

Pin No.	Signal	Pin No.	Signal	Pin No.	Signal
1	Red video	6	Red video ground	11	Ground
2	Green video	7	Green video ground	12	Data (SDA)
3	Blue video	8	Blue video ground	13	H.Sync
4	Ground	9	NC*	14	V.Sync
5	NC*	10	Ground	15	Clock (SCL)

(NC*: No Connection)

Liste d'options

Kit de nettoyage	EIZO ScreenCleaner
------------------	--------------------

Pour obtenir les toutes dernières informations relatives aux accessoires, consultez notre site Web.

<http://www.eizo.com>

5-4 Glossaire

DDC/CI (Display Data Channel/Command Interface)

Norme VESA standardisant l'échange interactif des informations de réglage, etc. entre un ordinateur et le moniteur.

DVI (Digital Visual Interface)

DVI est une norme d'interface numérique. L'interface DVI permet la transmission directe des données numériques du PC sans perte.

Ceci inclut le système de transmission TMDS et les connecteurs DVI. Il existe deux types de connecteurs DVI.

Le premier est le connecteur DVI-D réservé à l'entrée de signaux numériques. L'autre est le connecteur DVI-I qui accepte des signaux numériques et analogiques.

DVI DMPM (DVI Digital Monitor Power Management)

DVI DMPM est une fonction d'économie d'énergie adaptée à l'interface numérique. L'état « moniteur allumé » (mode de fonctionnement normal) et « actif éteint » (mode économie d'énergie) sont indispensables pour le mode d'alimentation DVI DMPM du moniteur.

Gain

Cette fonction est utilisée pour ajuster chaque paramètre de couleur pour le rouge, le vert et le bleu. Un moniteur LCD peut afficher des couleurs en faisant passer la lumière par le filtre coloré du panneau. Le rouge, le vert et le bleu sont les trois couleurs primaires. Toutes les couleurs affichées à l'écran sont une combinaison de ces trois couleurs. Le ton peut être modifié en ajustant l'intensité de lumière (volume) traversant le filtre de chaque couleur.

Horloge

Le moniteur à entrée analogique doit reproduire une horloge de la même fréquence que la fréquence de point du système vidéo utilisé, lorsque le signal d'entrée analogique est converti en un signal numérique pour afficher l'image. Cette opération est appelée réglage d'horloge. Si l'impulsion d'horloge n'est pas correctement réglée, des barres verticales apparaissent sur l'écran.

Niveau

Le niveau modifie les niveaux du signal de sortie pour permettre l'affichage de la totalité de la palette de couleurs. Il est recommandé d'appliquer ce niveau avant le réglage de couleur.

Phase

La phase correspond à un délai d'échantillonnage pour convertir le signal analogique d'entrée en un signal numérique. Le réglage de phase permet de régler le délai. Il est recommandé d'effectuer le réglage de phase une fois que l'horloge est correctement réglée.

Résolution

Le panneau LCD est constitué d'un grand nombre de pixels de la taille spécifiée qui s'allument pour former l'image affichée à l'écran. L'écran d'affichage de ce moniteur comporte 1 280 pixels horizontaux et 1 024 pixels verticaux. A une résolution de 1 280 x 1 024, les images sont affichées en plein écran (1:1).

Sync sur vert

Une synchronisation verticale et horizontale du signal composite pour le signal vert en RVB. En général, un moniteur utilise 5 signaux, un pour le rouge, le vert et le bleu, et un pour chaque synchronisation horizontale et verticale. Les moniteurs de 'synchronisation sur vert' utilisent trois connexions : une pour le rouge, une pour le bleu et deux signaux synchronisés horizontaux et verticaux comptant comme un seul signal vidéo vert.

sRGB (Standard RGB)

Norme internationale pour « la reproduction des couleurs et de l'espace couleur » sur les périphériques (tels que les moniteurs, les imprimantes, les appareils photos numériques et les scanners). La norme sRGB permet aux internautes d'assurer une synchronisation précise des couleurs en tant que moyen de synchronisation des couleurs simple pour l'utilisation de l'Internet.

Température

La température de couleur est une méthode de mesure de la tonalité du blanc, indiquée généralement en degrés Kelvin. L'écran devient rougeâtre à basse température et bleuâtre à température élevée, comme la température de la flamme.

5000K : Blanc légèrement rosé

6500K : Blanc chaud, comparable à du papier blanc

9300K : Blanc légèrement bleuté

TMDS (Transition Minimized Differential Signaling)

Méthode de transmission de signal pour l'interface numérique.

VESA DPMS (Video Electronics Standards Association - Display Power Management Signaling)

L'association VESA définit la normalisation des signaux d'ordinateurs (carte vidéo) pour l'économie d'énergie des moniteurs d'ordinateurs. DPMS définit l'état du signal entre l'ordinateur et le moniteur.

5-5 Synchronisation prédéfinie

Le tableau suivant indique la synchronisation vidéo prédéfinie en usine (pour les signaux analogiques uniquement).

Mode	Fréquence de point		Fréquence		Polarité
			Horizontale : kHz	Verticale : Hz	
VGA 640×480@60 Hz	25,2 MHz	Horizontale	31,47	Négative	
		Verticale	59,94	Négative	
VGA TEXT 720×400@70 Hz	28,3 MHz	Horizontale	31,47	Négative	
		Verticale	70,09	Positive	
VESA 640×480@75 Hz	31,5 MHz	Horizontale	37,50	Négative	
		Verticale	75,00	Négative	
VESA 800×600@60 Hz	40,0 MHz	Horizontale	37,88	Positive	
		Verticale	60,32	Positive	
VESA 800×600@75 Hz	49,5 MHz	Horizontale	46,88	Positive	
		Verticale	75,00	Positive	
VESA 1024×768@60 Hz	65,0 MHz	Horizontale	48,36	Négative	
		Verticale	60,00	Négative	
VESA 1024×768@75 Hz	78,8 MHz	Horizontale	60,02	Positive	
		Verticale	75,03	Positive	
VESA 1152×864@75 Hz	108,0 MHz	Horizontale	67,50	Positive	
		Verticale	75,00	Positive	
VESA 1280×960@60 Hz	108,0 MHz	Horizontale	60,00	Positive	
		Verticale	60,00	Positive	
VESA 1280×1024@60 Hz	108,0 MHz	Horizontale	63,98	Positive	
		Verticale	60,02	Positive	
VESA 1280×1024@75 Hz	135,0 MHz	Horizontale	79,98	Positive	
		Verticale	75,03	Positive	

Attention

- La position de l'écran peut être décalée, selon l'ordinateur branché, ce qui peut nécessiter un réglage de l'écran à l'aide du menu de réglage.
- Si un signal différent de ceux énumérés dans le tableau est entré, réglez l'écran à l'aide du menu de réglage. Cependant, l'affichage à l'écran peut toujours être incorrect même après réglage.
- Lorsque des signaux entrelacés sont utilisés, l'écran ne peut pas s'afficher correctement même après un réglage de l'écran à l'aide du menu de réglage.

For U.S.A. , Canada, etc. (rated 100-120 Vac) Only

FCC Declaration of Conformity

We, the Responsible Party

EIZO Inc.

5710 Warland Drive, Cypress, CA 90630

Phone: (562) 431-5011

declare that the product

Trade name: EIZO

Model: FlexScan S1701/S1721/S1902/S1921

is in conformity with Part 15 of the FCC Rules. Operation of this product is subject to the following two conditions: (1) this device may not cause harmful interference, and (2) this device must accept any interference received, including interference that may cause undesired operation.

This equipment has been tested and found to comply with the limits for a Class B digital device, pursuant to Part 15 of the FCC Rules. These limits are designed to provide reasonable protection against harmful interference in a residential installation. This equipment generates, uses, and can radiate radio frequency energy and, if not installed and used in accordance with the instructions, may cause harmful interference to radio communications. However, there is no guarantee that interference will not occur in a particular installation. If this equipment does cause harmful interference to radio or television reception, which can be determined by turning the equipment off and on, the user is encouraged to try to correct the interference by one or more of the following measures.

- * Reorient or relocate the receiving antenna.
- * Increase the separation between the equipment and receiver.
- * Connect the equipment into an outlet on a circuit different from that to which the receiver is connected.
- * Consult the dealer or an experienced radio/TV technician for help.

Changes or modifications not expressly approved by the party responsible for compliance could void the user's authority to operate the equipment.

Note

Use the attached specified cable below or EIZO signal cable with this monitor so as to keep interference within the limits of a Class B digital device.

- AC Cord
- Shielded Signal Cable (enclosed)

Canadian Notice

This Class B digital apparatus complies with Canadian ICES-003.

Cet appareil numérique de la classe B est conforme à la norme NMB-003 du Canada.

Hinweise zur Auswahl des richtigen Schwenkarms für Ihren Monitor

Dieser Monitor ist für Bildschirmarbeitsplätze vorgesehen. Wenn nicht der zum Standardzubehör gehörige Schwenkarm verwendet wird, muss statt dessen ein geeigneter anderer Schwenkarm installiert werden. Bei der Auswahl des Schwenkarms sind die nachstehenden Hinweise zu berücksichtigen:

Der Standfuß muß den nachfolgenden Anforderungen entsprechen:

- a) Der Standfuß muß eine ausreichende mechanische Stabilität zur Aufnahme des Gewichtes vom Bildschirmgerät und des spezifizierten Zubehörs besitzen. Das Gewicht des Bildschirmgerätes und des Zubehörs sind in der zugehörigen Bedienungsanleitung angegeben.
- b) Die Befestigung des Standfusses muß derart erfolgen, daß die oberste Zeile der Bildschirmanzeige nicht höher als die Augenhöhe eines Benutzers in sitzender Position ist.
- c) Im Fall eines stehenden Benutzers muß die Befestigung des Bildschirmgerätes derart erfolgen, daß die Höhe der Bildschirmmitte über dem Boden zwischen 135 – 150 cm beträgt.
- d) Der Standfuß muß die Möglichkeit zur Neigung des Bildschirmgerätes besitzen (max. vorwärts: 5°, min. nach hinten $\geq 5^\circ$).
- e) Der Standfuß muß die Möglichkeit zur Drehung des Bildschirmgerätes besitzen (max. $\pm 180^\circ$). Der maximale Kraftaufwand dafür muß weniger als 100 N betragen.
- f) Der Standfuß muß in der Stellung verharren, in die er manuell bewegt wurde.
- g) Der Glanzgrad des Standfusses muß weniger als 20 Glanzeinheiten betragen (seidenmatt).
- h) Der Standfuß mit Bildschirmgerät muß bei einer Neigung von bis zu 10° aus der normalen aufrechten Position kippstabil sein.

Hinweis zur Ergonomie :

Dieser Monitor erfüllt die Anforderungen an die Ergonomie nach EK1-ITB2000 mit dem Videosignal, 1280 × 1024, Digital Eingang und mindestens 60,0 Hz Bildwiederholfrequenz, non interlaced. Weiterhin wird aus ergonomischen Gründen empfohlen, die Grundfarbe Blau nicht auf dunklem Untergrund zu verwenden (schlechte Erkennbarkeit, Augenbelastung bei zu geringem Zeichenkontrast.)

Übermäßiger Schalldruck von Ohrhörern bzw. Kopfhörern kann einen Hörverlust bewirken.

Eine Einstellung des Equalizers auf Maximalwerte erhöht die Ausgangsspannung am Ohrhörer- bzw. Kopfhörerausgang und damit auch den Schalldruckpegel.

„Maschinenlärminformations-Verordnung 3. GPSGV:

Der höchste Schalldruckpegel beträgt 70 dB(A) oder weniger gemäss EN ISO 7779“

[Begrenzung des maximalen Schalldruckpegels am Ohr]

Bildschirmgeräte: Größte Ausgangsspannung 150 mV

LIMITED WARRANTY

EIZO Corporation (hereinafter referred to as “**EIZO**”) and distributors authorized by EIZO (hereinafter referred to as the “**Distributors**”) warrant, subject to and in accordance with the terms of this limited warranty (hereinafter referred to as the “**Warranty**”), to the original purchaser (hereinafter referred to as the “**Original Purchaser**”) who purchased the product specified in this document (hereinafter referred to as the “**Product**”) from EIZO or Distributors, that EIZO and Distributors shall, at their sole discretion, either repair or replace the Product at no charge if the Original Purchaser becomes aware within the Warranty Period (defined below) that the Product malfunctions or is damaged in the course of normal use of the Product in accordance with the description in the instruction manual attached to the Product (hereinafter referred to as the “**User’s Manual**”).

The period of this Warranty is limited to (i) five (5) years from the date of purchase of the Product; or, limited to the expiration of (ii) 30,000 hours of its use of the Product (hereinafter referred to as the “**Warranty Period**”); provided, however, that the Warranty Period for the LCD panel of the Product is limited to three (3) years from the date of purchase of the Product. EIZO and Distributors shall bear no liability or obligation with regard to the Product in relation to the Original Purchaser or any third parties other than as provided under this Warranty.

EIZO and Distributors will cease to hold or store any parts of the Product upon expiration of seven (7) years after the production of such parts is discontinued. In repairing the monitor, EIZO and Distributors will use renewal parts which comply with our QC standards.

The Warranty is valid only in the countries or territories where the Distributors are located. The Warranty does not restrict any legal rights of the Original Purchaser.

Notwithstanding any other provision of this Warranty, EIZO and Distributors shall have no obligation under this Warranty whatsoever in any of the cases as set forth below:

- (a) Any defect of the Product caused by freight damage, modification, alteration, abuse, misuse, accident, incorrect installation, disaster, faulty maintenance and/or improper repair by third party other than EIZO and Distributors;
- (b) Any incompatibility of the Product due to possible technical innovations and/or regulations;
- (c) Any deterioration of display performance caused by the deterioration of expendable parts such as the LCD panel and/or backlight, etc. (e.g. changes in brightness, changes in brightness uniformity, changes in color, changes in color uniformity, defects in pixels including burnt pixels, etc.);
- (d) Any defect of the Product caused by external equipment;
- (e) Any defect of the Product on which the original serial number has been altered or removed;
- (f) Any normal deterioration of the product, particularly that of consumables, accessories, and/or attachments (e.g. buttons, rotating parts, cables, User’s Manual, etc.); and
- (g) Any deformation, discoloration, and/or warp of the exterior of the product including that of the surface of the LCD panel.

To obtain service under the Warranty, the Original Purchaser must deliver the Product, freight prepaid, in its original package or other adequate package affording an equal degree of protection, assuming the risk of damage and/or loss in transit, to the local Distributor. The Original Purchaser must present proof of purchase of the Product and the date of such purchase when requesting services under the Warranty.

The Warranty Period for any replaced and/or repaired product under this Warranty shall expire at the end of the original Warranty Period.

EIZO OR DISTRIBUTORS ARE NOT RESPONSIBLE FOR ANY DAMAGE TO, OR LOSS OF, DATA OR OTHER INFORMATION STORED IN ANY MEDIA OR ANY PART OF ANY PRODUCT RETURNED TO EIZO OR DISTRIBUTORS FOR REPAIR.

EIZO AND DISTRIBUTORS MAKE NO FURTHER WARRANTIES, EXPRESSED OR IMPLIED, WITH RESPECT TO THE PRODUCT AND ITS QUALITY, PERFORMANCE, MERCHANTABILITY OR FITNESS FOR ANY PARTICULAR USE. IN NO EVENT SHALL EIZO OR DISTRIBUTORS BE LIABLE FOR ANY INCIDENTAL, INDIRECT, SPECIAL, CONSEQUENTIAL OR OTHER DAMAGE WHATSOEVER (INCLUDING, WITHOUT LIMITATION, DAMAGES FOR LOSS OF PROFIT, BUSINESS INTERRUPTION, LOSS OF BUSINESS INFORMATION, OR ANY OTHER PECUNIARY LOSS) ARISING OUT OF THE USE OR INABILITY TO USE THE PRODUCT OR IN ANY CONNECTION WITH THE PRODUCT, WHETHER BASED ON CONTRACT, TORT, NEGLIGENCE, STRICT LIABILITY OR OTHERWISE, EVEN IF EIZO OR DISTRIBUTORS HAVE BEEN ADVISED OF THE POSSIBILITY OF SUCH DAMAGES. THIS EXCLUSION ALSO INCLUDES ANY LIABILITY WHICH MAY ARISE OUT OF THIRD PARTY CLAIMS AGAINST THE ORIGINAL PURCHASER. THE ESSENCE OF THIS PROVISION IS TO LIMIT THE POTENTIAL LIABILITY OF EIZO AND DISTRIBUTORS ARISING OUT OF THIS LIMITED WARRANTY AND/OR SALES.

BEGRENZTE GARANTIE

EIZO Corporation (im Weiteren als „**EIZO**“ bezeichnet) und die Vertragsimporteure von EIZO (im Weiteren als „**Vertrieb(e)**“ bezeichnet) garantieren dem ursprünglichen Käufer (im Weiteren als „**Erstkäufer**“ bezeichnet), der das in diesem Dokument vorgegebene Produkt (im Weiteren als „**Produkt**“ bezeichnet) von EIZO oder einem Vertrieb erworben hat, gemäß den Bedingungen dieser beschränkten Garantie (im Weiteren als „**Garantie**“ bezeichnet), dass EIZO und der Vertrieb nach eigenem Ermessen das Produkt entweder kostenlos reparieren oder austauschen, falls der Erstkäufer innerhalb der Garantiefrist (weiter unten festgelegt) eine Fehlfunktion bzw. Beschädigung des Produkts feststellt, die während des normalen Gebrauchs des Produkts gemäß den Anweisungen des zum Lieferumfang des Produkts gehörenden Benutzerhandbuchs (im Weiteren als „**Benutzerhandbuch**“ bezeichnet) aufgetreten ist.

Die Dauer der Garantieleistung beträgt (i) fünf (5) Jahre ab dem Erstverkaufsdatum des Produkts oder (ii) 30.000 Betriebsstunden des Produkts (im Weiteren als „**Garantiefrist**“ bezeichnet); die Garantiefrist für das LCD-Panel des Produkts ist jedoch auf drei (3) Jahre ab dem Erstverkaufsdatum des Produkts beschränkt. EIZO und die Vertriebe übernehmen über den Rahmen dieser Garantie hinaus hinsichtlich des Produkts keinerlei Haftung oder Verpflichtung dem Erstkäufer oder Dritten gegenüber.

EIZO und die Vertriebe verpflichten sich, Ersatzteile für das Produkt über einen Zeitraum von sieben (7) Jahren nach Einstellung der Produktion der Ersatzteile zu lagern bzw. anzubieten. EIZO und seine Vertriebspartner verpflichten sich, bei einer etwaigen Reparatur des Monitors ausschließlich Produkte gemäß den EIZO-Qualitätssicherungsstandards zu verwenden.

Diese Garantie gilt nur in Ländern oder Gebieten, in denen sich Vertriebe befinden. Die gesetzlichen Gewährleistungsrechte des Erstkäufers gegenüber dem Verkäufer werden durch diese Garantie nicht berührt.

EIZO und die Vertriebe besitzen im Rahmen dieser Garantie keinerlei Verpflichtung in den folgenden Fällen:

- (a) Produktdefekte, die auf Frachtschäden, Modifikation, Nachgestaltung, Missbrauch, Fehlbedienung, Unfälle, unsachgemäße Installation, Naturkatastrophen, fehlerhafte Wartung und/oder unsachgemäße Reparatur durch eine andere Partei als EIZO und die Vertriebe zurückzuführen sind.
- (b) Eine Inkompatibilität des Produkts aufgrund von technischen Neuerungen und/oder neuen Bestimmungen, die nach dem Kauf in Kraft treten.
- (c) Jegliche Verschlechterung der Bildschirmleistung, die durch Verschleißteile wie das LCD-Panel und/oder die Hintergrundbeleuchtung usw. hervorgerufen werden (z.B. Veränderungen von Helligkeit oder Helligkeitsverteilung, Veränderungen von Farbe oder Farbverteilung, Pixeldefekte einschließlich von durchgebrannten Pixeln usw.).
- (d) Produktdefekte, die durch externe Geräte verursacht werden.
- (e) Jeglicher Defekt eines Produkts, dessen ursprüngliche Seriennummer geändert oder entfernt wurde.
- (f) Normale Abnutzung des Produkts, insbesondere von Verbrauchsteilen, Zubehörteilen und/oder Beilagen (z.B. Tasten, drehbare Teile, Kabel, Benutzerhandbuch usw.); sowie
- (g) Verformungen, Verfärbungen und/oder Verziehungen am Produktäußeren, einschließlich der Oberfläche des LCD-Panels.

Bei Inanspruchnahme der Garantieleistung ist der Erstkäufer verpflichtet, das Produkt auf eigene Kosten und in der Originalverpackung bzw. einer anderen geeigneten Verpackung, die einen gleichwertigen Schutz gegen Transportschäden bietet, an den örtlichen Vertrieb zu übersenden, wobei der Erstkäufer das Transportrisiko gegenüber Schäden und/oder Verlust trägt. Zum Zeitpunkt der Inanspruchnahme der Garantieleistung muss der Erstkäufer einen Verkaufsbeleg vorweisen, auf dem das Kaufdatum angegeben ist.

Die Garantiefrist für ein im Rahmen dieser Garantie ausgetauschtes und/oder repariertes Produkt erlischt nach Ablauf der ursprünglichen Garantiefrist.

EIZO ODER DIE EIZO-VERTRAGSIMPORTEURE HAFTEN NICHT FÜR ZERSTÖRTE DATENBESTÄNDE ODER DIE KOSTEN DER WIEDERBESCHAFFUNG DIESER DATENBESTÄNDE AUF JEDLICHEN DATENTRÄGERN ODER TEILEN DES PRODUKTS, DIE IM RAHMEN DER GARANTIE BEI EIZO ODER DEN EIZO-VERTRAGSIMPORTEUREN ZUR REPARATUR EINGEREICHT WURDEN.

EIZO UND DIE EIZO-VERTRAGSIMPORTEURE GEBEN WEDER EXPLIZITE NOCH IMPLIZITE GARANTIEEN IN BEZUG AUF DIESES PRODUKT UND SEINE QUALITÄT, LEISTUNG, VERKÄUFLICHKEIT ODER EIGNUNG FÜR EINEN BESTIMMTEN ZWECK. AUF KEINEN FALL SIND EIZO ODER DIE EIZO-VERTRAGSIMPORTEURE VERANTWORTLICH FÜR JEDLICHE ZUFÄLLIGE, INDIREKTE, SPEZIELLE, FOLGE- ODER ANDERE SCHÄDEN JEDLICHER ART (EINSCHLIESSLICH OHNE JEDE BEGRENZUNG SCHÄDEN BEZÜGLICH PROFITVERLUST, GESCHÄFTSUNTERBRECHUNG, VERLUST VON GESCHÄFTSINFORMATION ODER JEDLICHE ANDEREN FINANZIELLEN EINBUSSEN), DIE DURCH DIE VERWENDUNG DES PRODUKTES ODER DIE UNFÄHIGKEIT ZUR VERWENDUNG DES PRODUKTES ODER IN JEDLICHER BEZIEHUNG MIT DEM PRODUKT, SEI ES BASIEREND AUF VERTRAG, SCHADENSERSATZ, NACHLAESSIGKEIT, STRIKTE HAFTPFLICHT ODER ANDEREN FORDERUNGEN ENTSTEHEN, AUCH WENN EIZO UND DIE EIZO-VERTRAGSIMPORTEURE IM VORAUS ÜBER DIE MÖGLICHKEIT SOLCHER SCHÄDEN INFORMIERT WURDEN. DIESER AUSSCHLUSS ENTHÄLT AUCH JEDE HAFTPFLICHT, DIE AUS FORDERUNGEN DRITTER GEGEN DEN ERSTKÄUFER ENTSTEHEN KANN. ZWECK DIESER KLAUSEL IST ES, DIE HAFTUNG VON EIZO UND DEN VERTRIEBEN GEGENÜBER FORDERUNGEN ZU BEGRENZEN, DIE AUS DIESER BESCHRÄNKTEN GARANTIE UND/ODER DEM VERKAUF ENTSTEHEN KÖNNEN.

GARANTIE LIMITÉE

EIZO Corporation (ci-après dénommé « **EIZO** ») et les distributeurs autorisés par EIZO (ci-après dénommés « **Distributeurs** »), sous réserve et conformément aux termes de cette garantie limitée (ci-après dénommée « **Garantie** »), garantissent à l'acheteur initial (ci-après dénommé « **Acheteur initial** ») du produit spécifié dans la présente (ci-après dénommé « **Produit** ») acheté auprès d'EIZO ou de Distributeurs agréés EIZO, que EIZO et ses Distributeurs auront pour option de réparer ou remplacer gratuitement le Produit si l'Acheteur initial constate, pendant la Période de garantie (définie ci-dessous), qu'il y a un dysfonctionnement ou que le Produit a subi un dommage dans le cadre d'une utilisation normale du Produit conformément à la description du mode d'emploi qui accompagne le Produit (ci-après dénommé « **Manuel d'utilisation** »).

La période de cette Garantie est limitée à (i) cinq (5) ans à partir de la date d'achat du Produit ou à (ii) 30 000 heures d'utilisation du Produit (ci-après dénommée « **Période de Garantie** »), sous réserve, toutefois, que la Période de Garantie du panneau LCD du Produit est limitée à trois (3) ans à partir de la date d'achat du Produit. EIZO et ses Distributeurs déclinent toute responsabilité ou obligation concernant ce Produit face à l'Acheteur initial ou à toute autre personne à l'exception de celles stipulées dans la présente Garantie.

EIZO et ses Distributeurs cesseront de tenir ou conserver en stock toute pièce de ce Produit après l'expiration de la période de sept (7) ans suivant l'arrêt de la production de telles pièces. Pour réparer le moniteur, EIZO et ses distributeurs utiliseront des pièces de rechange conformes à nos normes de contrôle qualité.

La Garantie est valable uniquement dans les pays ou les territoires où se trouvent les Distributeurs. La Garantie ne limite aucun des droits reconnus par la loi à l'Acheteur initial.

Nonobstant toute autre clause de cette Garantie, EIZO et ses Distributeurs n'auront d'obligation dans le cadre de cette Garantie pour aucun des cas énumérés ci-dessous :

- (a) Tout défaut du Produit résultant de dommages occasionnés lors du transport, d'une modification, d'une altération, d'un abus, d'une mauvaise utilisation, d'un accident, d'une installation incorrecte, d'un désastre, d'un entretien et/ou d'une réparation incorrects effectués par une personne autre que EIZO ou ses Distributeurs ;
- (b) Toute incompatibilité du Produit résultant d'améliorations techniques et/ou réglementations possibles ;
- (c) Toute détérioration des performances d'affichage causée par la détérioration des éléments consommables tels que le panneau LCD et/ou le rétroéclairage, etc. (par exemple des changements de luminosité, des changements de l'uniformité de la luminosité, des modifications de couleur, des changements de l'uniformité des couleurs, des défauts de pixels y compris des pixels brûlés, etc.);
- (d) Tout défaut du Produit causé par un appareil externe ;
- (e) Tout défaut d'un Produit sur lequel le numéro de série original a été altéré ou supprimé ;
- (f) Toute détérioration normale du Produit, particulièrement celle des consommables, des accessoires et/ou des pièces reliées au Produit (touches, éléments pivotants, câbles, Manuel d'utilisation etc.), et
- (g) Toute déformation, décoloration, et/ou gondolage de l'extérieur du Produit, y compris celle de la surface du panneau LCD.

Pour bénéficier d'un service dans le cadre de cette Garantie, l'Acheteur initial doit renvoyer le Produit port payé, dans son emballage d'origine ou tout autre emballage approprié offrant un degré de protection équivalent, au Distributeur local, et assumera la responsabilité des dommages et/ou perte possibles lors du transport. L'Acheteur initial doit présenter une preuve d'achat du Produit comprenant sa date d'achat pour bénéficier de ce service dans le cadre de la Garantie.

La Période de garantie pour tout Produit remplacé et/ou réparé dans le cadre de cette Garantie expirera à la fin de la Période de garantie initiale.

EIZO OU SES DISTRIBUTEURS NE SAURAIENT ÊTRE TENUS RESPONSABLES DES DOMMAGES OU PERTES DE DONNÉES OU D'AUTRES INFORMATIONS STOCKÉES DANS UN MÉDIA QUELCONQUE OU UNE AUTRE PARTIE DU PRODUIT RENVOYÉ À EIZO OU AUX DISTRIBUTEURS POUR RÉPARATION.

AUCUNE AUTRE GARANTIE, EXPLICITE OU TACITE, N'EST OFFERTE PAR EIZO ET SES DISTRIBUTEURS CONCERNANT LE PRODUIT ET SES QUALITÉS, PERFORMANCES, QUALITÉ MARCHANDE OU ADAPTATION À UN USAGE PARTICULIER. EN AUCUN CAS, EIZO OU SES DISTRIBUTEURS NE SERONT RESPONSABLES DES DOMMAGES FORTUITS, INDIRECTS, SPÉCIAUX, INDUITS, OU DE TOUT AUTRE DOMMAGE QUEL QU'IL SOIT (Y COMPRIS, SANS LIMITATION, LES DOMMAGES RÉSULTANT D'UNE PERTE DE PROFIT, D'UNE INTERRUPTION D'ACTIVITÉS, D'UNE PERTE DE DONNÉES COMMERCIALES, OU DE TOUT AUTRE MANQUE À GAGNER) RÉSULTANT DE L'UTILISATION OU DE L'INCAPACITÉ D'UTILISER LE PRODUIT OU AYANT UN RAPPORT QUELCONQUE AVEC LE PRODUIT, QUE CE SOIT SUR LA BASE D'UN CONTRAT, D'UN TORT, D'UNE NÉGLIGENCE, D'UNE RESPONSABILITÉ STRICTE OU AUTRE, MÊME SI EIZO OU SES DISTRIBUTEURS ONT ÉTÉ AVERTIS DE LA POSSIBILITÉ DE TELS DOMMAGES. CETTE LIMITATION INCLUT AUSSI TOUTE RESPONSABILITÉ QUI POURRAIT ÊTRE SOULEVÉE LORS DES RÉCLAMATIONS D'UN TIERS CONTRE L'ACHETEUR INITIAL. L'ESSENCE DE CETTE CLAUSE EST DE LIMITER LA RESPONSABILITÉ POTENTIELLE DE EIZO ET DE SES DISTRIBUTEURS RÉSULTANT DE CETTE GARANTIE LIMITÉE ET/OU DES VENTES.

GARANTÍA LIMITADA

EIZO Corporation (en lo sucesivo “EIZO”) y sus distribuidores autorizados (en lo sucesivo los “Distribuidores”), con arreglo y de conformidad con los términos de esta garantía limitada (en lo sucesivo la “Garantía”), garantizan al comprador original (en lo sucesivo el “Comprador original”) que compró el producto especificado en este documento (en lo sucesivo el “Producto”) a EIZO o a sus Distribuidores, que EIZO y sus Distribuidores, a su propio criterio, repararán o sustituirán el Producto de forma gratuita si el Comprador original detecta dentro del periodo de la Garantía (indicado posteriormente) que el Producto no funciona correctamente o que se ha averiado durante el uso normal del mismo de acuerdo con las indicaciones del manual de instrucciones suministrado con el Producto (en lo sucesivo el “Manual del usuario”).

El período de validez de esta Garantía está limitado a (i) cinco (5) años a partir de la fecha de compra del Producto o (ii) a 30.000 horas de uso del Producto (en adelante designado como el “Período de Garantía”); con la exclusión, no obstante, de que el período de garantía del panel LCD del Producto está limitado a tres (3) años a partir de la fecha de compra del Producto. EIZO y sus Distribuidores no tendrán ninguna responsabilidad ni obligación con respecto al Producto para con el Comprador original ni para con terceros que no sean las estipuladas en la presente Garantía.

EIZO y sus Distribuidores no estarán obligados a suministrar cualquier recambio del Producto una vez pasados siete (7) años desde que se deje de fabricar el mismo. Para la reparación del monitor, EIZO y los distribuidores utilizarán repuestos que cumplan con nuestros estándares de control de calidad.

La Garantía es válida sólo en los países y territorios donde están ubicados los Distribuidores. La Garantía no restringe ningún derecho legal del Comprador original.

A pesar de las estipulaciones de esta Garantía, EIZO y sus Distribuidores no tendrán obligación alguna bajo esta Garantía en ninguno de los casos expuestos a continuación:

- (a) Cualquier defecto del Producto causado por daños en el transporte, modificación, alteración, abuso, uso incorrecto, accidente, instalación incorrecta, desastre, mantenimiento incorrecto y/o reparación indebida realizada por un tercero que no sea EIZO o sus Distribuidores.
- (b) Cualquier incompatibilidad del Producto debida a posibles innovaciones técnicas y/o reglamentaciones.
- (c) Cualquier deterioro en el rendimiento de la visualización causado por fallos en las piezas consumibles como el panel LCD y/o la "Backlight", etc. (p. ej. cambios de brillo, cambios de uniformidad del brillo, cambios de color, cambios de uniformidad del color, defectos de píxeles, incluyendo píxeles muertos, etc.).
- (d) Cualquier defecto del Producto causado por un equipo externo.
- (e) Cualquier defecto del Producto en el que haya sido alterado o borrado el número de serie original.
- (f) Cualquier deterioro normal del Producto, y en particular de las piezas consumibles, accesorios y demás (p. ej. botones, piezas giratorias, cables, Manual del usuario, etc.).
- (g) Cualquier deformación, decoloración y/o alabeo del exterior del Producto incluida la superficie del panel LCD.

Para obtener servicio en los términos de esta Garantía, el Producto deberá ser enviado por el Comprador original, a su Distribuidor local, con el transporte previamente pagado, en el embalaje original u otro embalaje adecuado que ofrezca el mismo grado de protección, asumiendo el riesgo de daños y/o pérdida del Producto durante el transporte. El Comprador original deberá presentar un comprobante de compra del Producto en el que se refleje la fecha de compra del mismo cuando lo solicite el servicio de Garantía.

El Período de garantía para cualquier Producto reemplazado y/o reparado en los términos de esta Garantía expirará al vencer el Período de garantía original.

EIZO O LOS DISTRIBUIDORES AUTORIZADOS DE EIZO NO SE RESPONSABILIZAN DE NINGÚN DAÑO O PÉRDIDA QUE PUEDAN SUFRIR LOS DATOS U OTRA INFORMACIÓN ALMACENADA EN CUALQUIER MEDIO O CUALQUIER PARTE DE CUALQUIER PRODUCTO DEVUELTO A EIZO O A LOS DISTRIBUIDORES DE EIZO PARA SU REPARACIÓN.

EIZO Y LOS DISTRIBUIDORES AUTORIZADOS DE EIZO NO OFRECEN NINGUNA OTRA GARANTÍA, IMPLÍCITA NI EXPLÍCITA, CON RESPECTO AL PRODUCTO Y A SU CALIDAD, RENDIMIENTO, COMERCIALIZACIÓN E IDONEIDAD PARA CUALQUIER USO EN PARTICULAR. EN NINGÚN CASO SERÁN EIZO O LOS DISTRIBUIDORES AUTORIZADOS DE EIZO RESPONSABLES DE NINGÚN DAÑO EMERGENTE, INDIRECTO, ESPECIAL, INHERENTE O CUALQUIERA QUE SEA (INCLUYENDO, SIN LIMITACIÓN, DAÑOS POR LUCRO CESANTE, INTERRUPCIÓN DE LA ACTIVIDAD COMERCIAL, PÉRDIDA DE INFORMACIÓN COMERCIAL O CUALQUIER OTRA PÉRDIDA PECUNIARIA) QUE SE DERIVE DEL USO O IMPOSIBILIDAD DE USO DEL PRODUCTO O EN RELACIÓN CON EL PRODUCTO, YA SEA BASADO EN CONTRATO, POR AGRAVIO, NEGLIGENCIA, ESTRICTA RESPONSABILIDAD O CUALQUIERA QUE SEA, AUN CUANDO SE HAYA ADVERTIDO A EIZO O A LOS DISTRIBUIDORES DE EIZO DE LA POSIBILIDAD DE TALES DAÑOS. ESTA EXCLUSIÓN TAMBIÉN ABARCA CUALQUIER RESPONSABILIDAD QUE PUEDA DERIVARSE DE RECLAMACIONES HECHAS POR UN TERCERO CONTRA EL COMPRADOR ORIGINAL. LA ESENCIA DE ESTA ESTIPULACIÓN ES LIMITAR LA RESPONSABILIDAD POTENCIAL DE EIZO Y LOS DISTRIBUIDORES QUE PUDIERA DERIVARSE DE ESTA GARANTÍA LIMITADA Y/O VENTAS.

GARANZIA LIMITATA

EIZO Corporation (a cui si farà riferimento da qui in poi con “**EIZO**”) ed i Distributori autorizzati da EIZO (a cui si farà riferimento da qui in poi con “**Distributori**”) garantiscono, secondo i termini di questa garanzia limitata (a cui si farà riferimento da qui in poi con “**Garanzia**”) all’acquirente originale (a cui si farà riferimento da qui in poi con “**Acquirente originale**”) che ha acquistato il prodotto specificato in questo documento (a cui si farà riferimento da qui in poi con “**Prodotto**”) da EIZO o dai suoi Distributori, che EIZO e i distributori, a loro discrezione, ripareranno o sostituiranno il Prodotto senza addebito se l’Acquirente originale trova, entro il periodo della Garanzia (definito sotto), che il Prodotto malfunziona e si è danneggiato nel corso del suo normale utilizzo osservando le indicazioni del manuale di istruzioni allegato al Prodotto (a cui si farà riferimento da qui in poi con “**Manuale utente**”).

La presente Garanzia è limitato a (i) cinque (5) anni a partire dalla data d’acquisto del Prodotto; o, limitato (ii) allo scadere di 30.000 ore d’utilizzo del Prodotto (a cui si farà riferimento da qui in poi con “**Periodo di Garanzia**”); tenendo però presente che il Periodo di garanzia del pannello LCD del Prodotto è limitato a tre (3) anni dalla data d’acquisto del Prodotto. EIZO e i suoi Distributori non si assumono alcuna responsabilità e non hanno alcun obbligo riguardo al Prodotto verso l’Acquirente originale o terzi diversi da quelli relativi a questa Garanzia.

EIZO e i suoi Distributori cesseranno di tenere o di conservare qualsiasi ricambio del Prodotto allo scadere di sette (7) anni dopo che la produzione di tali ricambi è stata terminata. Per la riparazione del monitor, EIZO e i Distributori utilizzeranno parti di ricambio conformi ai nostri standard di controllo della qualità.

La Garanzia è valida soltanto nei paesi dove ci sono i Distributori EIZO. La Garanzia non limita alcun diritto legale dell’Acquirente originale.

Indipendentemente da qualsiasi altra condizione di questa Garanzia, EIZO e i suoi Distributori non avranno alcun obbligo derivante da questa Garanzia in ognuno dei casi elencati di seguito:

- (a) Qualsiasi difetto del Prodotto causato da danni di trasporto, modifiche, alterazioni, abusi, usi impropri, incidenti, installazione errata, calamità, manutenzione errata e/o riparazioni improprie eseguite da terze parti che non siano EIZO o i suoi Distributori.
- (b) Qualsiasi incompatibilità del Prodotto dovuta a possibili innovazioni tecniche e/o normative.
- (c) Qualsiasi deterioramento delle prestazioni dello schermo causato dal deterioramento delle parti consumabili, come il pannello LCD e/o la retroilluminazione, ecc. (per esempio: i cambiamenti di luminosità, cambiamenti di uniformità della luminosità, i cambiamenti di colore, i cambiamenti di uniformità del colore, i difetti dei pixel, inclusi i pixel bruciati, ecc.).
- (d) Qualsiasi difetto del Prodotto causato da apparecchiature esterne.
- (e) Qualsiasi difetto del Prodotto in cui il numero di serie originale sia stato alterato o rimosso.
- (f) Qualsiasi normale deterioramento del Prodotto, in particolar modo nelle sue parti di consumo, accessori, e/o attacchi (per esempio: tasti, parti rotanti, cavi, Manuale dell’utente, ecc.).
- (g) Qualsiasi tipo di deformazione, scolorimento, e/o di involucri esterno del Prodotto inclusa la superficie del pannello LCD.

Per ricevere assistenza tecnica con questa Garanzia, l’Acquirente originale deve inviare il Prodotto, con trasporto pre-pagato, nella sua confezione originale o altra confezione adeguata che fornisce un livello analogo di protezione, assumendosi il rischio di danni e/o perdita in transito, al Distributore locale. L’Acquirente originale deve presentare la prova di acquisto che stabilisce la data di acquisto del Prodotto quando richiede servizio sotto Garanzia.

Il Periodo di garanzia per qualsiasi Prodotto sostituito e/o riparato sotto questa Garanzia scade alla fine del Periodo di garanzia originale.

EIZO O I SUOI DISTRIBUTORI NON SONO RESPONSABILI PER QUALSIASI DANNO O PERDITA DI DATI O ALTRE INFORMAZIONI MEMORIZZATI SU QUALSIASI SUPPORTO O QUALSIASI PARTE DI QUALSIASI PRODOTTO INVIATO A EIZO O I SUOI DISTRIBUTORI PER RIPARAZIONI.

EIZO E I SUOI DISTRIBUTORI NON OFFRONO ALCUNA GARANZIA ADDIZIONALE, IMPLICITA O ESPLICITA, RIGUARDO IL PRODOTTO E LA SUA QUALITÀ, PRESTAZIONI, VENDIBILITÀ O APPROPRIATEZZA PER QUALSIASI USO PARTICOLARE. IN NESSUN CASO EIZO O I DISTRIBUTORI EIZO AUTORIZZATI SARANNO RESPONSABILI PER QUALSIASI DANNO ACCIDENTALE, INDIRECTO, SPECIALE, CONSEGUENTE O DI QUALSIASI ALTRA NATURA (INCLUSI, SENZA LIMITI, DANNI PER PERDITA DI PROFITTI, INTERRUZIONE DELLE ATTIVITÀ, PERDITA DI INFORMAZIONI D’AFFARI O QUALSIASI ALTRA PERDITA PECUNIARIA) DERIVANTI DALL’USO O DALL’IMPOSSIBILITÀ DI USARE IL PRODOTTO O IN QUALSIASI RELAZIONE AL PRODOTTO, SIA SU BASE DI CONTRATTO, TORTO, NEGLIGENZA, STRETTA RESPONSABILITÀ O ALTRIMENTI, ANCHE SE EIZO O I DISTRIBUTORI EIZO AUTORIZZATI SONO STATI AVVERTITI DELLA POSSIBILITÀ DI TALI DANNI. QUESTA ESCLUSIONE INCLUDE ANCHE QUALSIASI RESPONSABILITÀ CHE POSSA INSORGERE DA RECLAMI DI TERZI CONTRO L’ACQUIRENTE ORIGINALE. L’ESSENZA DI QUESTO PROVVEDIMENTO È LIMITARE LA RESPONSABILITÀ POTENZIALE DI EIZO E DEI DISTRIBUTORI DERIVANTE DA QUESTA GARANZIA LIMITATA E/O DALLE VENDITE.

BEGRÄNSAD GARANTI

EIZO Corporation (nedan kallat "EIZO") och EIZOs auktoriserade distributörer (nedan kallade "Distributörer") garanterar i enlighet med villkoren i denna begränsade garanti (nedan kallad "Garantin") den ursprunglige köparen (nedan kallad den "Ursprunglige köparen") som köpte den i dokumentet specificerade produkten (nedan kallad "Produkten") från EIZO eller Distributörer, att EIZO eller Distributörer enligt eget gottfinnande kostnadsfritt antingen reparera eller byta ut den defekta Produkten om den Ursprunglige köparen inom Garantiperioden (definieras nedan) upptäcker att Produkten fungerar felaktigt eller skadas under normal användning av Produkten i enlighet med beskrivningen i bruksanvisningen (nedan kallad "Bruksanvisning").

Giltighetsperioden för denna garanti är begränsad till (i) fem (5) år från datumet för Produktens inköp eller, om detta inträffar tidigare, begränsat till utlöpanget av (ii) 30 000 timmars användning av Produkten (här kallad "Garantiperioden"). Garantiperioden för Produktens LCD-panel är dock begränsad till tre (3) år från datumet för Produktens inköp. EIZO och Distributörer ska inte under några villkor ha något annat ansvar än vad som anges i denna garanti gällande Produkten i relation till den Ursprunglige köparen eller tredje part.

EIZO och Distributörer kommer att upphöra med lagerhållning av Produktens delar efter sju (7) år efter att produktionen av dessa delar upphört. När skärmen repareras använder EIZO och distributörer reservdelar som uppfyller våra kvalitetsstandarder.

Garantin är endast giltig i de länder där det finns Distributörer. Garantin begränsar inte några av den Ursprunglige köparens lagstadgade rättigheter.

Oavsett andra villkor i denna garanti ska inte EIZO Distributörer under några villkor ha något ansvar i något av de fall som beskrivs nedan:

- (a) När någon bristfällighet hos Produkten kan härledas till att ha uppstått vid frakt, modifiering, ändring, felaktigt handhavande, olycka, felaktig installation, katastrof, felaktigt underhåll och/eller felaktig reparation utförd av tredje part annan än EIZO och Distributörer.
- (b) Alla former av inkompatibilitet hos Produkten på grund av möjliga tekniska innovationer och/eller bestämmelser.
- (c) Alla försämringar av bildens prestanda beroende på förbrukningsdelar så som LCD-panel och/eller bakgrundsbelysning etc. (t.ex. ändringar i ljusstyrka, jämnhet i ljusstyrka, färg, färgjämnhet, defekta pixlar och/eller fast lysande pixlar etc.).
- (d) Alla defekter hos Produkten som orsakats av extern utrustning.
- (e) Alla defekter hos Produkten på vilken det ursprungliga serienumret har ändrats eller avlägsnats.
- (f) All normal försämring av Produkten, speciellt förbrukningsartiklar, tillbehör och/eller yttre delar (t.ex. knappar, roterande delar, kablar, Bruksanvisningen etc.).
- (g) Varje deformation, missfärgning och/eller skevhet av Produktens yttre inklusive ytan på LCD-panelen.

För att erhålla service under denna garanti måste den Ursprunglige köparen (med hänseende till risken för skada och/eller förlust under transport) leverera Produkten till närmaste Distributör med förebetalad frakt, i dess ursprungliga förpackning eller annan fullgod förpackning som ger likvärdigt skydd. Den Ursprunglige köparen måste kunna visa inköpsbevis för Produkten som klargör Produktens inköpsdatum vid begäran av garantiservice.

Garantiperioden för alla utbytta och/eller reparerade produkter under denna garanti skall upphöra vid utgången av den ursprungliga Garantiperioden.

EIZO ELLER DISTRIBUTÖRER ÄR INTE ANSVARIGA FÖR NÅGON FORM AV SKADA ELLER FÖRLUST AV DATA ELLER ANNAN INFORMATION SOM HAR LAGRATS I NÅGON FORM AV MEDIA ELLER ANNAN DEL AV NÅGON PRODUKT SOM HAR RETURNERATS TILL EIZO ELLER DISTRIBUTÖRER FÖR REPARATION.

EIZO OCH DISTRIBUTÖRERNA GARANTERAR INGET, UTTRYCKLIGEN ELLER UNDERFÖRSTÅTT, VAD BETRÄFFAR PRODUKTEN OCH DESS KVALITET, PRESTANDA, SÄLJBARHET ELLER LÄMPLIGHET FÖR NÅGON FORM AV SPECIELL ANVÄNDNING. UNDER INGA OMSTÄNDIGHETER SKALL EIZO ELLER DISTRIBUTÖRERNA HÅLLAS ANSVARIGA FÖR NÅGRA SOM HELST UNDERORDNADE, INDIREKTA, SPECIELLA, DÄRAV FÖLJANDE ELLER ÖVRIGA SKADOR (INKLUSIVE, UTAN BEGRÄNSNING TILL, SKADOR FÖR FÖRLUST AV INKOMST, AVBRUTEN AFFÄRSRÖRELSE, FÖRLUST AV AFFÄRSINFORMATION ELLER ANNAN SÄRSKILD FÖRLUST) SOM UPPSTÅTT SOM ETT RESULTAT AV ANVÄNDNING ELLER OFÖRMÅGA ATT ANVÄNDA PRODUKTEN ELLER I NÅGON FORM AV ANSLUTNING TILL PRODUKTERNA, VARE SIG DETTA GRUNDAS PÅ KONTRAKT, ÅTALBAR HANDLING, FÖRSUMLIGHET, ANSVARSSKYLDIGHET ELLER ANNAT, ÄVEN OM EIZO ELLER DISTRIBUTÖRERNA HAR INFORMERATS BETRÄFFANDE MÖJLIGHET ATT SÅDANA SKADOR FÖRELIGGER. DETTA UNDANTAG OMFATTAR ÄVEN ALL FORM AV ANSVARSSKYLDIGHET SOM KAN UPPSTÅ GENOM EN TREDJE PARTS ANSPRÅK GENTEMÖT DEN URSPRUNGLIGE KÖPAREN. GRUNDBESTÅNDSDELEN I BESTÄMMELEN ÄR ATT BEGRÄNSA DET EVENTUELLA ANSVARSTAGANDET FÖR EIZO OCH DISTRIBUTÖRERNA SOM KAN UPPSTÅ GENOM DENNA BEGRÄNSADE GARANTI OCH/ELLER FÖRSÄLJNING.

ΠΕΡΙΟΡΙΣΜΕΝΗ ΕΓΓΥΗΣΗ

Η EIZO Corporation (στο εξής «**EIZO**») και οι διανομείς που εξουσιοδοτεί η EIZO (στο εξής «**Διανομείς**») παρέχουν εγγύηση, υποκείμενη και σύμφωνα με τους όρους της παρούσας περιορισμένης εγγύησης (στο εξής «**Εγγύηση**»), στον αρχικό αγοραστή (στο εξής «**Αρχικός Αγοραστής**») ο οποίος αγόρασε το προϊόν που καθορίζεται στο παρόν έγγραφο (στο εξής «**Προϊόν**») από την EIZO ή τους Διανομείς, η οποία εξασφαλίζει ότι η EIZO και οι Διανομείς, σύμφωνα με τη διακριτή ευχέρειά τους, είτε θα επισκευάσουν είτε θα αντικαταστήσουν το Προϊόν χωρίς χρέωση εάν ο Αρχικός Αγοραστής αντιληφθεί εντός της Περιόδου Εγγύησης (ορίζεται κατωτέρω) ότι το Προϊόν δυσλειτουργεί ή έχει υποστεί βλάβη κατά τη διάρκεια κανονικής χρήσης του Προϊόντος σύμφωνα με την περιγραφή στο εγχειρίδιο χρήσης που συνοδεύει το Προϊόν (στο εξής «**Εγχειρίδιο Χρήστη**»).

Η περίοδος της παρούσας Εγγύησης είναι (i) πέντε (5) έτη από την ημερομηνία αγοράς του Προϊόντος, ή, στη λήξη των (ii) 30.000 ωρών χρήσης του Προϊόντος (στο εξής «**Περίοδος Εγγύησης**»), με την προϋπόθεση, ωστόσο, ότι η Περίοδος Εγγύησης για την οθόνη LCD του Προϊόντος περιορίζεται σε τρία (3) έτη από την ημερομηνία αγοράς του Προϊόντος. Η EIZO και οι Διανομείς δεν φέρουν καμία ευθύνη ή υποχρέωση όσον αφορά το Προϊόν σε σχέση με τον Αρχικό Αγοραστή ή οποιοδήποτε τρίτο μέρος, ούτε άλλη ευθύνη διαφορετική από αυτήν που παρέχεται στην παρούσα Εγγύηση.

Η EIZO και οι Διανομείς θα παύσουν να διατηρούν ή να αποθηκεύουν τυχόν εξαρτήματα του Προϊόντος κατόπιν της λήξης των επτά (7) ετών μετά τη διακοπή της παραγωγής τέτοιων εξαρτημάτων. Κατά την επισκευή της οθόνης, η EIZO και οι Διανομείς θα χρησιμοποιήσουν ανταλλακτικά επισκευής που συμμορφώνονται με τα πρότυπά μας για τη Διασφάλιση Ποιότητας.

Η Εγγύηση ισχύει μόνο σε χώρες ή περιοχές όπου βρίσκονται οι Διανομείς. Η Εγγύηση δεν περιορίζει οποιαδήποτε νόμιμα δικαιώματα του Αρχικού Αγοραστή.

Λαμβανομένης υπόψη κάθε διάταξης της παρούσας Εγγύησης, η EIZO και οι Διανομείς δεν θα έχουν καμία απολύτως υποχρέωση σύμφωνα με την παρούσα Εγγύηση σε οποιαδήποτε από τις περιπτώσεις που διατυπώνονται κατωτέρω:

- (α) Τυχόν ελάττωμα του Προϊόντος που προκαλείται από ζημιά κατά τη μεταφορά, τροποποίηση, αλλαγή, κατάχρηση, λανθασμένη χρήση, ατύχημα, λανθασμένη εγκατάσταση, καταστροφή, εσφαλμένη συντήρηση ή/και λανθασμένη επισκευή από τρίτο μέρος εκτός της EIZO και των Διανομέων,
- (β) Τυχόν ασυμβατότητα του Προϊόντος λόγω πιθανών τεχνικών καινοτομιών ή/και κανονισμών,
- (γ) Τυχόν επιδείνωση της απόδοσης οθόνης που προκαλείται από τη φθορά αναλώσιμων εξαρτημάτων όπως της οθόνης LCD ή/και του φωτός υποβάθρου, κτλ. (π.χ. αλλαγές στη φωτεινότητα, αλλαγές στην ομοιομορφία φωτεινότητας, αλλαγές στο χρώμα, αλλαγές στην ομοιομορφία χρώματος, ελαττώματα σε pixels περιλαμβανομένων των καμένων pixels, κτλ.),
- (δ) Τυχόν ελάττωμα του Προϊόντος που προκαλείται από εξωτερικό εξοπλισμό,
- (ε) Τυχόν ελάττωμα του Προϊόντος στο οποίο έχει τροποποιηθεί ή αφαιρεθεί ο γνήσιος αριθμός σειράς,
- (στ) Τυχόν φυσιολογική φθορά του προϊόντος, ιδιαίτερα αυτής των αναλώσιμων, των αξεσουάρ ή/και των προσαρτημάτων (π.χ. κουμπιά, περιστρεφόμενα μέρη, καλώδια, Εγχειρίδιο Χρήστη, κτλ.), και
- (ζ) Τυχόν παραμόρφωση, αποχρωματισμό ή/και διαστρέβλωση του εξωτερικού μέρους του προϊόντος, περιλαμβανομένης της επιφάνειας της οθόνης LCD.

Ο Αρχικός Αγοραστής για να δικαιούται υπηρεσίες επισκευής σύμφωνα με την Εγγύηση, θα πρέπει να παραδώσει το Προϊόν, με πληρωμένα τα μεταφορικά έξοδα, στην αρχική του συσκευασία ή σε άλλη επαρκή συσκευασία με ισότιμο βαθμό προστασίας, αναλαμβάνοντας τον κίνδυνο βλάβης ή/και απώλειας κατά τη μεταφορά, στον τοπικό Διανομέα. Ο Αρχικός Αγοραστής όταν ζητά υπηρεσίες επισκευής σύμφωνα με την Εγγύηση, θα πρέπει να προσκομίζει την απόδειξη αγοράς του Προϊόντος και την ημερομηνία της αγοράς.

Η Περίοδος Εγγύησης για οποιοδήποτε αντικατεστημένο ή/και επισκευασμένο προϊόν σύμφωνα με την παρούσα Εγγύηση λήγει στο τέλος της αρχικής Περιόδου Εγγύησης.

Η EIZO Ή ΟΙ ΔΙΑΝΟΜΕΙΣ ΔΕΝ ΕΥΘΥΝΟΝΤΑΙ ΓΙΑ ΟΠΟΙΟΔΗΠΟΤΕ ΒΛΑΒΗ Ή ΑΠΩΛΕΙΑ ΔΕΔΟΜΕΝΩΝ Ή ΑΛΛΩΝ ΠΛΗΡΟΦΟΡΙΩΝ ΠΟΥ ΑΠΟΘΗΚΕΥΟΝΤΑΙ ΣΕ ΟΠΟΙΟΔΗΠΟΤΕ ΜΕΣΟ Ή ΟΠΟΙΟΔΗΠΟΤΕ ΑΛΛΟ ΜΕΡΟΣ ΣΕ ΟΠΟΙΟΔΗΠΟΤΕ ΠΡΟΪΟΝ ΠΟΥ ΕΠΙΣΤΡΕΦΕΤΑΙ ΣΤΗΝ EIZO Ή ΣΕ ΔΙΑΝΟΜΕΑ ΓΙΑ ΕΠΙΣΚΕΥΗ.

Η EIZO ΚΑΙ ΟΙ ΔΙΑΝΟΜΕΙΣ ΔΕΝ ΠΑΡΕΧΟΥΝ ΚΑΜΙΑ ΠΕΡΑΙΤΕΡΩ ΕΓΓΥΗΣΗ, ΡΗΤΗ Ή ΣΥΝΕΠΑΓΟΜΕΝΗ, ΟΣΟΝ ΑΦΟΡΑ ΤΟ ΠΡΟΪΟΝ ΚΑΙ ΤΗΝ ΠΟΙΟΤΗΤΑ, ΤΗΝ ΑΠΟΔΟΣΗ, ΤΗΝ ΕΜΠΟΡΕΥΣΙΜΟΤΗΤΑ Ή ΤΗΝ ΚΑΤΑΛΛΗΛΟΤΗΤΑ ΤΟΥ ΓΙΑ ΟΠΟΙΟΔΗΠΟΤΕ ΣΥΓΚΕΚΡΙΜΕΝΗ ΧΡΗΣΗ. ΣΕ ΚΑΜΙΑ ΠΕΡΙΠΤΩΣΗ Η EIZO Ή ΟΙ ΔΙΑΝΟΜΕΙΣ ΔΕΝ ΘΑ ΕΥΘΥΝΟΝΤΑΙ ΓΙΑ ΚΑΜΙΑ ΑΠΟΛΥΤΩΣ ΤΥΧΑΙΑ, ΕΜΜΕΣΗ, ΕΙΔΙΚΗ, ΣΥΝΕΠΑΓΟΜΕΝΗ Ή ΑΛΛΗ ΒΛΑΒΗ (ΠΕΡΙΛΑΜΒΑΝΟΜΕΝΩΝ, ΜΕΤΑΞΥ ΑΛΛΩΝ, ΒΛΑΒΩΝ Ή ΑΠΩΛΕΙΑΣ ΚΕΡΔΩΝ, ΔΙΑΚΟΠΗΣ ΕΠΙΧΕΙΡΗΜΑΤΙΚΩΝ ΔΡΑΣΤΗΡΙΟΤΗΤΩΝ, ΑΠΩΛΕΙΑΣ ΕΠΙΧΕΙΡΗΜΑΤΙΚΩΝ ΠΛΗΡΟΦΟΡΙΩΝ Ή ΤΥΧΩΝ ΑΛΛΗΣ ΧΡΗΜΑΤΙΚΗΣ ΑΠΩΛΕΙΑΣ) ΠΟΥ ΠΡΟΚΥΠΤΕΙ ΑΠΟ ΤΗ ΧΡΗΣΗ Ή ΤΗΝ ΑΝΙΚΑΝΟΤΗΤΑ ΧΡΗΣΗΣ ΤΟΥ ΠΡΟΪΟΝΤΟΣ Ή ΤΥΧΩΝ ΑΛΛΗΣ ΣΥΝΔΕΣΗΣ ΜΕ ΤΟ ΠΡΟΪΟΝ, ΕΙΤΕ ΒΑΣΙΖΕΤΑΙ ΣΕ ΣΥΜΒΟΛΑΙΟ, ΒΛΑΒΗ, ΑΜΕΛΕΙΑ, ΑΥΣΤΗΡΗ ΕΥΘΥΝΗ Ή ΕΙΔΑΛΛΩΣ, ΑΚΟΜΗ ΚΙ ΕΑΝ Η EIZO Ή ΟΙ ΔΙΑΝΟΜΕΙΣ ΕΝΗΜΕΡΩΘΟΥΝ ΓΙΑ ΤΗΝ ΠΙΘΑΝΟΤΗΤΑ ΤΕΤΟΙΩΝ ΖΗΜΙΩΝ. Η ΕΞΑΙΡΕΣΗ ΑΥΤΗ ΠΕΡΙΛΑΜΒΑΝΕΙ ΕΠΙΣΗΣ ΟΠΟΙΟΔΗΠΟΤΕ ΕΥΘΥΝΗ ΕΝΔΕΧΕΤΑΙ ΝΑ ΠΡΟΚΥΨΕΙ ΑΠΟ ΑΞΙΩΣΕΙΣ ΤΡΙΤΟΥ ΜΕΡΟΥΣ ΚΑΤΑ ΤΟΥ ΑΡΧΙΚΟΥ ΑΓΟΡΑΣΤΗ. Η ΟΥΣΙΑ ΤΟΥ ΟΡΟΥ ΑΥΤΟΥ ΕΙΝΑΙ ΝΑ ΠΕΡΙΟΡΙΣΕΙ ΤΗΝ ΠΙΘΑΝΗ ΕΥΘΥΝΗ ΤΗΣ EIZO ΚΑΙ ΤΩΝ ΔΙΑΝΟΜΕΩΝ ΠΟΥ ΠΡΟΚΥΠΤΕΙ ΑΠΟ ΤΗΝ ΠΑΡΟΥΣΑ ΕΓΓΥΗΣΗ Ή/ΚΑΙ ΤΙΣ ΠΩΛΗΣΕΙΣ.

ОГРАНИЧЕННАЯ ГАРАНТИЯ

EIZO Corporation (называемая в дальнейшем “EIZO”) и авторизованные EIZO дистрибуторы (называемые в дальнейшем “Дистрибуторы”) гарантируют, в соответствии с условиями и пунктами этой ограниченной гарантии (называемой в дальнейшем “Гарантия”), первичному покупателю (называемому в дальнейшем “Первоначальный покупатель”), который приобрел у EIZO или Дистрибуторов продукт, указанный в этом документе (называемый в дальнейшем “Продукт”), что EIZO или Дистрибуторы на свое усмотрение либо бесплатно отремонтируют, либо бесплатно заменят Продукт, если Первоначальный покупатель признает в пределах Гарантийного срока (определенного ниже), что Продукт неисправен или он поврежден процессе нормального использования продукта в соответствии с описанием в инструкции по эксплуатации, прилагаемой к Продукту (называемой в дальнейшем “Руководство пользователя”).

Гарантийный период ограничен сроком (i) пять (5) лет от даты приобретения Продукта, или ограничен сроком (ii) 30 000 часов использования Продукта (называемый в дальнейшем “Гарантийный период”), при условии, что Гарантийный период для панели ЖКД ограничен сроком три (3) года от даты приобретения Продукта. EIZO и Дистрибуторы не несут никакой ответственности и не берут обязательств относительно Продукта по отношению к Первоначальному покупателю или по отношению к любым третьим сторонам, кроме обязательств, оговоренных в этой Гарантии.

EIZO и Дистрибуторы прекратят хранение или складирование любых деталей Продукта по истечении семи (7) лет после прекращения производства таких деталей. В случае ремонта монитора EIZO и Дистрибуторы будут использовать запчасти, которые соответствуют нашим стандартам QC (контроль качества).

Гарантия действительна только в странах или регионах, где расположены Дистрибуторы. Гарантия не ограничивает никакие законные права Первоначального покупателя.

Несмотря на другие условия этой Гарантии EIZO и Дистрибуторы не несут никаких обязательств согласно этой Гарантии в любом из перечисленных ниже случаев:

- (а) Любые дефекты Продукта, вызванные повреждениями при перевозке, модификацией, изменением, неправильным обращением, неправильным использованием, авариями, неправильной установкой, стихийными бедствиями, неправильным уходом и/или неправильным ремонтом третьей стороной, отличной от EIZO или Дистрибуторов;
- (б) Любые несовместимости Продукта из-за технических усовершенствований и/или изменения технических норм;
- (в) Любые ухудшения работы дисплея, вызванные изнашиванием невосстановимых частей, таких как панель ЖКД и/или подсветка и т.д. (например, изменение в яркости, изменение в равномерности яркости, изменение в цветности, изменение в равномерности цветности, изменение в пикселях, включая выгоревшие пиксели и т.д.);
- (г) Любые дефекты Продукта, вызванные внешним оборудованием;
- (д) Любые дефекты Продукта, при которых оригинальный серийный номер был изменен или удален;
- (е) Любые естественные ухудшения продукта, в частности, вызванные износом расходных частей, принадлежностей и/или приспособлений (например, кнопок, вращающихся частей, кабелей, Руководства пользователя и т.д.); и
- (ж) Любые деформации, изменения цвета и/или коробления внешней поверхности продукта, включая поверхность панели ЖКД.

Чтобы получить техническое обслуживание в рамках Гарантии, Первоначальный покупатель должен доставить Продукт местному Дистрибутору, оплатив перевозку, в его оригинальной упаковке или в другой соответствующей упаковке, обеспечивающей равноценную степень защиты, принимая во внимание риск повреждения и/или утерю при транспортировке. При запросе технического обслуживания в рамках Гарантии Первоначальный покупатель должен предоставить свидетельство покупки продукта и даты покупки.

Гарантийный период для любого замененного и/или отремонтированного продукта в рамках Гарантии истекает в конце завершения срока действия оригинального Гарантийного периода.

EIZO ИЛИ ДИСТРИБУТОРЫ НЕ НЕСУТ ОТВЕТСТВЕННОСТИ ЗА ЛЮБЫЕ ПОВРЕЖДЕНИЯ ИЛИ УТЕРЮ ДАННЫХ ИЛИ ДРУГОЙ ИНФОРМАЦИИ, ХРАНЯЩИХСЯ НА КАКИХ-ЛИБО НОСИТЕЛЯХ ИНФОРМАЦИИ ИЛИ НА ЛЮБЫХ ДРУГИХ ЧАСТЯХ ПРОДУКТА, КОТОРЫЙ ВОЗВРАЩЕН EIZO ИЛИ ДИСТРИБУТОРАМ ДЛЯ РЕМОНТА.

EIZO И ДИСТРИБУТОРЫ НЕ ДАЮТ НИКАКОЙ ДАЛЬНЕЙШЕЙ ГАРАНТИИ, ВЫРАЖЕННОЙ ИЛИ ПОДРАЗУМЕВАЕМОЙ, ОТНОСИТЕЛЬНО ПРОДУКТА И ЕГО КАЧЕСТВА, ТЕХНИЧЕСКИХ ХАРАКТЕРИСТИК, ТОВАРНОСТИ ИЛИ СООТВЕТСТВИЯ ДЛЯ КАКОГО-ЛИБО ОПРЕДЕЛЕННОГО ИСПОЛЬЗОВАНИЯ. НИ ПРИ КАКИХ УСЛОВИЯХ EIZO ИЛИ ДИСТРИБУТОРЫ НЕ НЕСУТ ОТВЕТСТВЕННОСТИ ЗА ЛЮБОЙ СЛУЧАЙНЫЙ, КОСВЕННЫЙ, СПЕЦИАЛЬНЫЙ, ПОБОЧНЫЙ ИЛИ ИНОЙ УЩЕРБ (ВКЛЮЧАЯ, БЕЗ ОГРАНИЧЕНИЙ, УЩЕРБ ИЗ-ЗА НЕПОЛУЧЕННОЙ ПРИБЫЛИ, ПРЕРЫВАНИЯ БИЗНЕСА, ПОТЕРИ КОММЕРЧЕСКОЙ ИНФОРМАЦИИ ИЛИ ЛЮБЫЕ ДРУГИЕ ФИНАНСОВЫЕ ПОТЕРИ), ВОЗНИКШИЙ ИЗ-ЗА ИСПОЛЬЗОВАНИЯ ИЛИ НЕВОЗМОЖНОСТИ ИСПОЛЬЗОВАТЬ ПРОДУКТ ИЛИ В ЛЮБОЙ ДРУГОЙ СВЯЗИ С ПРОДУКТОМ, ЛИБО ОСНОВАННЫЙ НА КОНТРАКТНЫХ ОТНОШЕНИЯХ, ГРАЖДАНСКИХ ПРАВОНАРУШЕНИЯХ, НЕБРЕЖНОСТИ, ПРИЧИНЕНИЯ УЩЕРБА ТРЕТЬЕЙ СТОРОНЕ ИЛИ ЧЕМ-ЛИБО ЕЩЕ, ДАЖЕ ЕСЛИ EIZO ИЛИ ДИСТРИБУТОРЫ БЫЛИ УВЕДОМЛЕНЫ О ВОЗМОЖНОСТИ ТАКОГО УЩЕРБА. ЭТО ИСКЛЮЧЕНИЕ ТАКЖЕ ВКЛЮЧАЕТ ЛЮБЫЕ ОБЯЗАТЕЛЬСТВА, КОТОРЫЕ МОГУТ ВОЗНИКНУТЬ В РЕЗУЛЬТАТЕ ТРЕБОВАНИЙ ТРЕТЬЕЙ СТОРОНЫ В ОТНОШЕНИИ ПЕРВОНАЧАЛЬНОГО ПОКУПАТЕЛЯ. СУЩЕСТВОМ ЭТОГО ПОЛОЖЕНИЯ ЯВЛЯЕТСЯ ОГРАНИЧЕНИЕ ПОТЕНЦИАЛЬНОЙ ОТВЕТСТВЕННОСТИ EIZO И ДИСТРИБУТОРОВ, ВОЗНИКАЮЩЕЙ ИЗ-ЗА ЭТОЙ ОГРАНИЧЕННОЙ ГАРАНТИИ ИЛИ ПРОДАЖ.

有限责任保证书

EIZO Corporation (以下简称“EIZO”)和 EIZO 授权的经销商 (以下简称“经销商”), 接受并依照本有限责任保证书 (以下简称“保证书”)之条款, 向从 EIZO 和经销商购买本文中所规定产品 (以下简称“产品”)的原买方 (以下称“原买方”)提供保证:在保证期内 (规定如下), 如果原买方发现按本产品所附使用说明书 (以下简称“用户手册”)所述方式正常使用本产品过程中, 本产品出现故障或损坏, EIZO 和经销商根据其独立的判断免费修理或更换该产品。

本保证期限定为 (i) 自本产品购买之日起的五 (5) 年期间或限定为到达 (ii) 使用本产品 3 万小时的期限 (以下简称“保证期限”), 但本产品的液晶显示屏 (LCD) 的保证期限定为自本产品购买之日起的三 (3) 年期间。EIZO 和经销商将不向原买方或任何第三方承担本保证书所规定之外的与本产品有关的任何责任或义务。

本产品的任何部件停产七 (7) 年后, EIZO 和经销商将不再保留或保管任何这类部件。维修显示器时, EIZO 与经销商将使用符合我方质量控制标准的替换零件。

本保证书仅对于设有经销商的国家或地区有效。本保证书并不限定原买方的任何法律权利。

无论本保证书的任何其他条款如何规定, 对于任何下列情况之一, EIZO 和经销商将不承担本保证书规定责任:

- (a) 由于运输损害、改装、改动、滥用、误用、意外事故、错误安装、灾害、维护不善和 / 或由除 EIZO 和经销商以外的第三方进行不适当的修理造成本产品的任何故障。
- (b) 由于可能发生的技术变更和 / 或调整造成本产品的任何不兼容性。
- (c) 由于诸如液晶显示屏 (LCD) 和 / 或背灯等消耗品部件的老化造成的任何显示性能低劣 (如亮度变化、亮度均一性变化、色彩变化、色彩均一性变化、如烧伤像素等像素缺陷)。
- (d) 因外部设备造成本产品的任何故障。
- (e) 因本产品的原序号被改变或消除造成本产品的任何故障。
- (f) 本产品的任何正常老化, 尤其是消耗品、附件和 / 或附加装置 (如按钮、旋转部件、电缆、用户手册等)、以及
- (g) 本产品表面包括液晶显示屏 (LCD) 表面的任何变形、变色和 / 翘曲。

为了获得本保证书规定的服务, 原买方必须使用原包装或其他具有同等保护程度的适当包装将本产品运送到当地的经销商, 并且预付运费, 承担运输中的损坏和 / 或损失的风险。要求提供本保证书规定的服务时, 原买方必须提交购买本产品和标明此购买日期的证明。

按本保证书规定进行了更换和 / 或修理的任何产品的保证期限, 将在原保证期限结束时终止。

在返回给 EIZO 和经销商进行修理后, 任何产品的任何媒体或任何部件中储存的数据或其他信息发生任何损坏或损失, 对此 EIZO 和经销商将不承担责任。

对于本产品及其质量、性能、可销售性以及对于特殊用途的适合性, EIZO 和经销商不提供其他任何明示或暗示的保证。因使用本产品或无法使用本产品或因与本产品有任何关系 (无论是否根据合同) 而造成:任何附带的、间接的、特殊的、随之发生的或其他的损害 (包括但不限于:利润损失、业务中断、业务信息丢失或其他任何金钱损失) 以及侵权行为、过失、严格赔偿责任或其他责任, 即使已经向 EIZO 和经销商提出了发生这些损害的可能性, 对此 EIZO 和经销商概不承担责任。本免责条款还包括因第三方向原买方提出索赔而可能发生的任何责任。本条款的本质是限定由于本有限责任保证书和 / 或销售本产品所发生的 EIZO 和经销商的潜在责任。

关于电子信息产品污染控制标识



本标识根据「电子信息产品污染控制管理办法」，适用于在中华人民共和国销售的电子信息产品。标识中央的数字为环保使用期限的年数。只要您遵守该产品相关的安全及使用注意事项，在自制造日起算的年限内，不会产生对环境污染或人体及财产的影响。上述标识粘贴在机器背面。

• 有毒有害物质或元素的名称及含量

部件名称	有毒有害物质或元素					
	铅 (Pb)	汞 (Hg)	镉 (Cd)	六价铬 (Cr (VI))	多溴联苯 (PBB)	多溴二苯醚 (PBDE)
印刷电路板	×	○	○	○	○	○
机箱	○	○	○	○	○	○
液晶显示器	×	×	○	○	○	○
其他	×	○	○	○	○	○

○：表示该有毒有害物质在该部件所有均质材料中的含量均在 SJ/T 11363-2006 规定的限量要求以下。
 ×：表示该有毒有害物质至少在该部件的某一均质材料中的含量超出 SJ/T 11363-2006 规定的限量要求。
 （企业可在此处，根据实际情况对上表中打“×”的技术原因进行进一步说明）

