

Manuel d'utilisation

FlexScan® S2100

Moniteur couleur LCD

Important

Veillez lire attentivement les PRECAUTIONS, le Manuel d'utilisation ainsi que le Manuel d'installation (tome séparé) afin de vous familiariser avec ce produit et de l'utiliser efficacement et en toute sécurité.

- Veuillez lire le Manuel d'installation pour les informations de base, depuis la connexion du moniteur à l'ordinateur jusqu'à son utilisation.
- La dernière version du Manuel d'utilisation est à disposition pour téléchargement sur site web : <http://www.eizo.com>

TABLE DES MATIERES

Chapitre 1 Caractéristiques et présentation

- 1-1 Caractéristiques
- 1-2 Boutons et voyants
- 1-3 Fonctions et fonctionnement de base

Chapitre 2 Réglages et ajustages

- 2-1 Disque d'utilitaire
- 2-2 Réglage de l'écran
- 2-3 Réglage de couleur
- 2-4 Réglages de mise en veille
- 2-5 Sélection de la taille d'écran
- 2-6 Voyant d'alimentation/Réglage de l'affichage du logo EIZO
- 2-7 Verrouillage des boutons
- 2-8 Réglage de l'affichage du menu Ajustage
- 2-9 Affichage des informations/Réglage de la langue
- 2-10 Réglage de la fonction BrightRegulator
- 2-11 Restauration du réglage par défaut

Chapitre 3 Branchement des câbles

- 3-1 Branchement de deux PC au moniteur
- 3-2 Raccordement de périphériques USB

Chapitre 4 Dépannage

Chapitre 5 Référence

- 5-1 Fixation d'un bras
- 5-2 Mode économie d'énergie
- 5-3 Nettoyage
- 5-4 Spécifications
- 5-5 Glossaire
- 5-6 Synchronisation prédéfinie



Ce produit est conforme à la norme TCO sur la sécurité, l'ergonomie, l'environnement des matériels de bureau, entre autres. Pour obtenir un résumé de la norme TCO, reportez-vous à notre site Web.
<http://www.eizo.com>

Ce produit a été spécialement réglé pour l'utilisation dans la région dans laquelle il a d'abord été livré. Si utilisé en dehors de cette région, le produit pourrait ne pas fonctionner comme indiqué dans les spécifications.

Aucune partie de ce manuel ne peut être reproduite, enregistrée dans un système documentaire ou transmise sous quelque forme et par quelque moyen que ce soit électronique, mécanique ou autre, sans l'autorisation écrite préalable de EIZO Corporation.

EIZO Corporation n'est tenu à aucun engagement de confidentialité sauf en cas d'accord préalable passé avant la réception de ces informations par EIZO Corporation. Malgré tous les efforts déployés pour garantir la mise à jour des informations contenues dans ce manuel, veuillez noter que les caractéristiques techniques du moniteur EIZO sont sujettes à modification sans préavis.

VESA est une marque commerciale ou une marque déposée de Video Electronics Standards Association aux Etats-Unis et dans d'autres pays.

Windows, Windows Vista, Windows Media, SQL Server et Xbox 360 sont des marques déposées de Microsoft Corporation aux États-Unis et dans d'autres pays.

Apple, Mac, Macintosh, iMac, eMac, Mac OS, MacBook, PowerBook, ColorSync, QuickTime et iBook sont des marques déposées de Apple Inc.

EIZO, le logo EIZO, ColorEdge, DuraVision, FlexScan, FORIS, RadiForce, RadiCS, RadiNET, Raptor et ScreenManager sont des marques déposées de EIZO Corporation au Japon et dans d'autres pays.

Tous les autres noms de sociétés et de produits sont des marques commerciales ou des marques déposées de leurs propriétaires respectifs.

Avertissement concernant le moniteur

Ce produit est prévu pour les usages polyvalents comme la création de documents, la visualisation de contenu multimédia.

Ce produit a été réglé spécialement en usine en fonction de la région de destination prévue. Les performances du produit peuvent être différentes de celles indiquées dans les caractéristiques en cas d'utilisation dans une région différente de celle prévue à l'origine.

Ce produit peut ne pas être couvert par la garantie pour des usages autres que ceux décrits dans le présent manuel.

Les spécifications notées dans ce manuel ne sont applicables que lorsque les éléments suivants sont utilisés :

- Cordons d'alimentation fournis avec le produit
 - Câbles de signalisation spécifiés par nos soins
-

Utilisez uniquement avec ce produit les produits optionnels fabriqués ou spécifiés par nos soins.

Dans la mesure où 30 minutes sont nécessaires à la stabilisation des performances des composants électriques, vous devez régler le moniteur au moins 30 minutes après l'avoir mis en marche.

Les moniteurs devraient être réglés à une luminosité inférieure pour réduire les changements de luminosité causés par une utilisation à long terme et maintenir un affichage stable.

Lorsque l'image de l'écran change après que la même image est restée affichée pendant une période prolongée, une image rémanente risque de s'afficher. Utilisez l'économiseur d'écran ou la fonction d'économie d'énergie pour éviter d'afficher la même image pendant une période prolongée.

Un nettoyage périodique est recommandé pour conserver son aspect neuf au moniteur et prolonger sa durée de vie (reportez-vous à la section « Nettoyage » à la page 24).

Le panneau LCD est fabriqué à l'aide d'une technologie de haute précision. Bien que, il est possible que des pixels manquants ou des pixels allumés apparaissent sur l'écran LCD. Il ne s'agit pas d'un dysfonctionnement. Pourcentage de points effectifs : 99,9994 % ou supérieur.

La durée de vie du rétro-éclairage du panneau LCD est limitée. Si l'écran s'assombrit ou se met à scintiller, prenez contact avec votre revendeur.

N'appuyez pas violemment sur le panneau ou sur les bords, vous risqueriez d'endommager l'affichage en laissant du moirage, etc. Une pression continue sur le panneau peut le détériorer ou l'endommager. (Si des marques de pression restent sur le panneau, affichez un écran noir ou blanc sur le moniteur. Le problème peut être ainsi résolu.)

Ne rayez et n'appuyez pas sur le panneau avec des objets pointus, car cela pourrait endommager le panneau. Ne tentez jamais de le nettoyer à sec avec du tissu, au risque de le rayer.

Lorsque le moniteur est froid et déplacé dans une autre pièce ou lorsque la température de la pièce augmente rapidement, de la condensation peut se former à l'intérieur et à l'extérieur du moniteur. Dans ce cas, ne mettez pas le moniteur sous tension. Et attendez la disparition de la condensation. Sinon, le moniteur pourrait être endommagé.

Pour un confort d'utilisation du moniteur

Un écran trop sombre ou trop lumineux peut abîmer les yeux. Ajustez la luminosité du moniteur en fonction des conditions ambiantes.

Regarder le moniteur trop longtemps entraîne une fatigue oculaire. Faites des pauses de 10 minutes toutes les heures.

TABLE DES MATIERES

Avertissement concernant le moniteur	3	2-7 Verrouillage des boutons.....	16
Pour un confort d'utilisation du moniteur.....	3	• Pour bloquer le fonctionnement [Verrouillage ajustage].....	16
TABLE DES MATIERES	4	2-8 Réglage de l'affichage du menu Ajustage....	17
Chapitre 1 Caractéristiques et présentation.....	5	• Pour mettre à jour les réglages du menu [Taille/Position du Menu/Veille Menu/Translucide/ Orientation].....	17
1-1 Caractéristiques.....	5	2-9 Affichage des informations/Réglage de la langue	18
1-2 Boutons et voyants	5	• Pour vérifier les réglages, le temps d'utilisation, etc. [Informations].....	18
1-3 Fonctions et fonctionnement de base	6	• Pour sélectionner une langue à afficher [Langue]	18
Chapitre 2 Réglages et ajustages	8	2-10 Réglage de la fonction BrightRegulator	18
2-1 Disque d'utilitaire.....	8	• Pour régler la luminosité automatique [BrightRegulator]	18
• Contenu du disque et présentation du logiciel ..	8	2-11 Restauration du réglage par défaut	18
• Pour utiliser ScreenManager Pro for LCD.....	8	• Pour restaurer le réglage de couleur [Restaurer].....	18
2-2 Réglage de l'écran	9	• Pour réinitialiser tous les réglages [Restaurer].....	18
Entrée numérique	9	Chapitre 3 Branchement des câbles	19
Entrée analogique	9	3-1 Branchement de deux PC au moniteur.....	19
2-3 Réglage de couleur.....	12	• Pour régler la commutation automatique des signaux d'entrée [Signal Entrée]	20
Réglage simple [Mode FineContrast]	12	3-2 Raccordement de périphériques USB	20
• Mode FineContrast.....	12	Chapitre 4 Dépannage	21
• Pour sélectionner le mode FineContrast	12	Chapitre 5 Référence	23
Ajustages avancés [Menu ajustage].....	13	5-1 Fixation d'un bras.....	23
• Pour sélectionner un mode approprié pour les images.....	13	5-2 Mode économie d'énergie.....	24
• Pour régler/ajuster la couleur	14	5-3 Nettoyage	24
2-4 Réglages de mise en veille	14	5-4 Spécifications	25
• Pour régler le délai de mise en veille du moniteur [Mise en veille].....	14	5-5 Glossaire	27
2-5 Sélection de la taille d'écran.....	15	5-6 Synchronisation prédéfinie	29
• Pour modifier la taille de l'écran [Taille]	15		
• Pour régler la luminosité des bandes noires [Intensité Bords]	15		
2-6 Voyant d'alimentation/Réglage de l'affichage du logo EIZO	16		
• Pour désactiver le voyant d'alimentation lors de l' affichage d'un écran [Voyant Tension].....	16		
• Pour afficher le logo EIZO [Fonction Affichage du logo EIZO].....	16		

Chapitre 1 Caractéristiques et présentation

Merci beaucoup pour votre choix d'un moniteur couleur EIZO.

1-1 Caractéristiques

- Conforme à la norme de double entrée (Connecteurs DVI-I et D-sub mini à 15 broches)
- Conforme à la norme d'entrée numérique DVI (TMDS)
- Fréquence de balayage horizontal : Analogique : 24 à 80 kHz, Numérique : 31 à 76 kHz
- Fréquence de balayage vertical : Analogique : 49 à 76 Hz (1 600 × 1 200 : 49 à 61 Hz)
Numérique : 59 à 61 Hz (Texte VGA : 69 à 71 Hz)
Résolution : 1 600 points × 1 200 lignes
- Compatible avec le mode de synchronisation d'images (59 à 61 Hz)
- Fonction de lissage (uniforme à net) pour la définition des images agrandies
- Fonction BrightRegulator incorporée pour la régulation de la luminosité
- Mode FineContrast pour la sélection du mode le mieux adapté à l'affichage à l'écran
- Utilitaire « ScreenManager Pro for LCD » (pour Windows) inclus pour le contrôle du moniteur à partir d'un ordinateur équipé d'une souris et d'un clavier (reportez-vous au disque d'utilitaire EIZO LCD).
- Pied réglable en hauteur
- Ecran extra plat
- Affichage disponible en mode Portrait/Paysage

1-2 Boutons et voyants

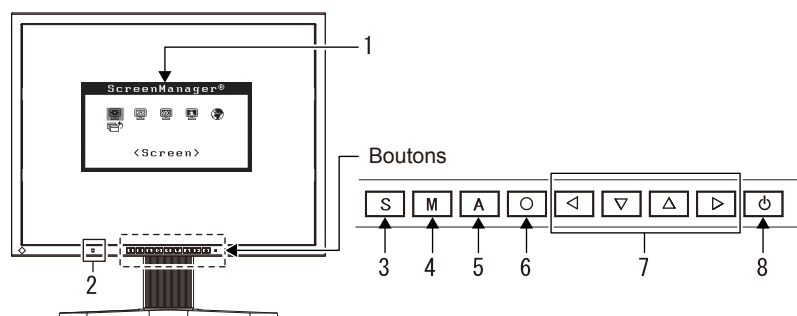

1. Menu Ajustage (*ScreenManager[®])
2. Capteur (BrightRegulator)
3. Touche de sélection du signal d'entrée
4. Touche Mode
5. Touche de réglage automatique
6. Touche de validation
7. Touches de commande (Gauche, Bas, Haut, Droite)
8. Touche d'alimentation
9. Voyant d'alimentation

Etat du voyant	Etat du fonctionnement
Bleu	L'écran s'affiche
Jaune	Economie d'énergie
Eteint	Hors tension

* ScreenManager[®] est un alias choisi par EIZO pour le menu Ajustage.

Remarque

- Ce moniteur peut être positionné pour le mode Portrait ou Paysage. (Il peut pivoter selon un angle de 90 degrés.)
- Le pied de cet appareil peut être remplacé par un bras ou tout autre support. (Reportez-vous à la section « 5-1 Fixation d'un bras (En option) » à la page 23.)
- Pour pivoter l'orientation de 90 degrés, choisissez <Autres Fonctions>, puis <Orientation>, dans le menu de réglage, et sélectionnez « Portrait ».

Remarque

- Il est possible de désactiver le voyant d'alimentation bleu lors de l'affichage d'un écran (voir « Pour désactiver le voyant d'alimentation lors de l'affichage d'un écran » à la page 16).
- Pour connaître l'état du voyant d'alimentation avec le réglage « Mise en veille », reportez-vous à la section « Pour régler le délai de mise en veille du moniteur » à la page 14.

1-3 Fonctions et fonctionnement de base

Pour régler l'écran et les couleurs

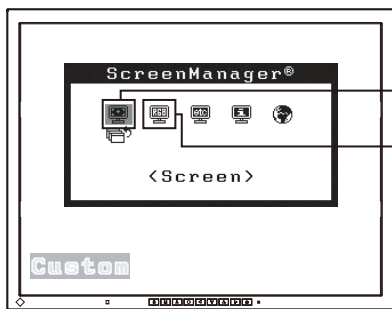

Le menu de réglage et le nom du mode FineContrast ne peuvent pas être affichés en même temps.

M Mode FineContrast

Ajustage des couleurs

Page 12

Ajustage simple [Mode FineContrast]

Cette fonction facilite la sélection d'un mode personnalisé parmi cinq modes en fonction de l'application du moniteur.

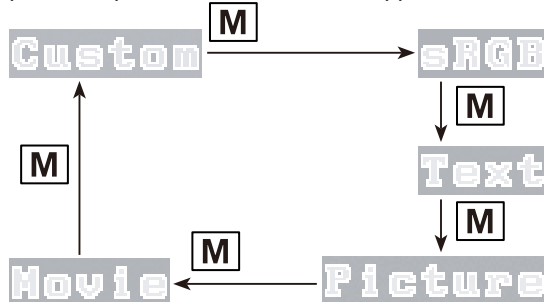

Ajustage de la luminosité

Page 13

Appuyez sur <Left> ou <Right> pour ajuster la luminosité.

A Entrée analogique uniquement

1 Réglage d'écran

Page 9

(Automatique)

Appuyez sur <A>.

Alors que le message est affiché, appuyez de nouveau sur <A>.

O Menu de réglage (voir page 9 pour le fonctionnement)

2 Ajustage de l'écran

Page 9

(Réglage avancé) [Menu de réglage]

[Avec une entrée de signal analogique]

[Avec une entrée de signal numérique]

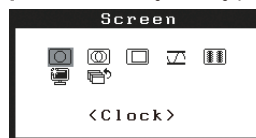

- Pour supprimer les barres verticales [Horloge*] voir page 10
- Pour supprimer le scintillement ou le flou [Phase*]..... voir page 10
- Pour corriger la position de l'écran [Position*] voir page 10
- Pour ajuster automatiquement la palette de couleurs [Niveau*] voir page 11
- Pour modifier les caractères/lignes flou(e)s [Lissage] voir page 11
- Pour filtrer l'apparition d'un bruit à l'écran [Filtre du Signal*] voir page 22

* Les options repérées par * peuvent être réglées avec l'entrée analogique.

Réglage de couleur

Page 13

Ajustage avancé [Menu Ajustage]



- « Luminosité », « Température », « Gamma », « Saturation » « Nuance » et « Gain » sont les réglages qui peuvent être définis pour chaque mode (Custom/sRGB/Text/Picture/Movie). Les fonctions qui peuvent être définies varient en fonction du mode d'affichage.

Restauration des réglages par défaut

- Pour restaurer le réglage de couleur [Restaurer] voir page 18

Pour effectuer un réglage/ajustage utile

 Menu de réglage (voir instructions ci-dessous pour le fonctionnement)

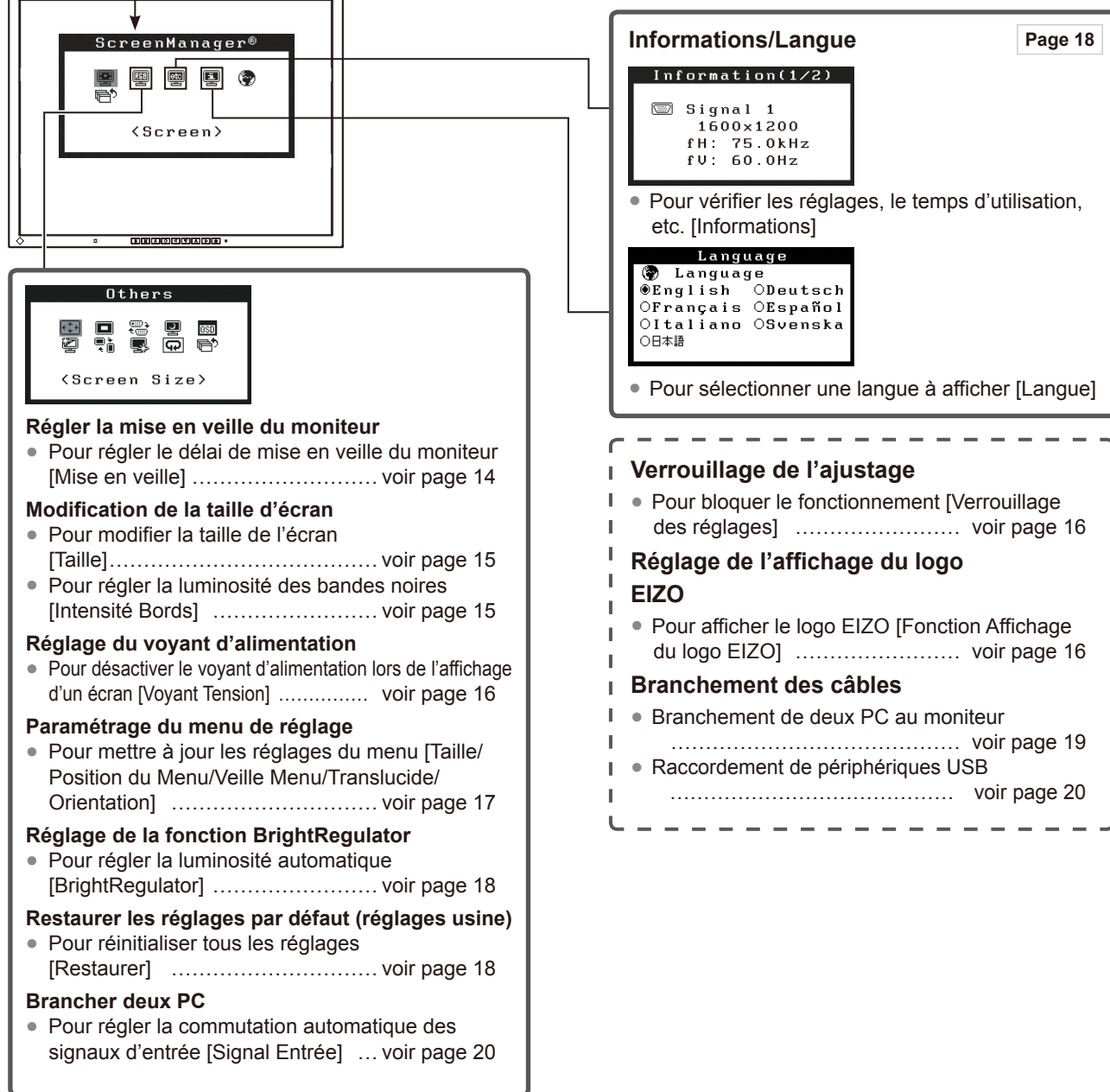

Informations/Langue Page 18

Information (1/2)

Signal 1
1600x1200
fH: 75.0kHz
fV: 60.0Hz

- Pour vérifier les réglages, le temps d'utilisation, etc. [Informations]

Language

Language
 English Deutsch
 Français Español
 Italiano Svenska
 日本語

- Pour sélectionner une langue à afficher [Langue]

Others

<Screen Size>

Régler la mise en veille du moniteur

- Pour régler le délai de mise en veille du moniteur [Mise en veille] voir page 14

Modification de la taille d'écran

- Pour modifier la taille de l'écran [Taille] voir page 15
- Pour régler la luminosité des bandes noires [Intensité Bords] voir page 15

Réglage du voyant d'alimentation

- Pour désactiver le voyant d'alimentation lors de l'affichage d'un écran [Voyant Tension] voir page 16

Paramétrage du menu de réglage

- Pour mettre à jour les réglages du menu [Taille/ Position du Menu/Veille Menu/Translucide/ Orientation] voir page 17

Réglage de la fonction BrightRegulator

- Pour régler la luminosité automatique [BrightRegulator] voir page 18

Restaurer les réglages par défaut (réglages usine)

- Pour réinitialiser tous les réglages [Restaurer] voir page 18

Brancher deux PC

- Pour régler la commutation automatique des signaux d'entrée [Signal Entrée] ... voir page 20

Verrouillage de l'ajustage

- Pour bloquer le fonctionnement [Verrouillage des réglages] voir page 16

Réglage de l'affichage du logo EIZO

EIZO







- Pour afficher le logo EIZO [Fonction Affichage du logo EIZO] voir page 16

Branchement des câbles



- Branchement de deux PC au moniteur voir page 19
- Raccordement de périphériques USB voir page 20

Fonctionnement de base du menu Ajustage



[Affichage du menu Ajustage et sélection de la fonction]

- (1) Appuyez sur . Le menu principal s'affiche.
- (2) Sélectionnez une fonction à l'aide des boutons , puis appuyez sur . Le sous-menu s'affiche.
- (3) Sélectionnez une fonction à l'aide des boutons , puis appuyez sur . Le menu d'ajustage/réglage s'affiche.
- (4) Ajustez l'élément sélectionné à l'aide des boutons , puis appuyez sur . Le réglage est sauvegardé.

[Sortie du menu Ajustage]

- (1) Sélectionnez <Retour> dans le sous-menu, puis appuyez sur .
- (2) Sélectionnez <Sortie> dans le menu principal, puis appuyez sur .

Remarque

- Le menu Ajustage peut être également quitté en appuyant rapidement deux fois sur .
- <Sortie> ou <Retour> peuvent également être sélectionnés en appuyant deux fois sur la touche  dans le menu principal ou le sous-menu.

Chapitre 2 Réglages et ajustages

2-1 Disque d'utilitaire

Un CD-ROM « EIZO LCD Utility Disk » est fourni avec le moniteur. Le tableau suivant présente le contenu du disque et l'ensemble des logiciels d'application.

• Contenu du disque et présentation du logiciel

Le disque inclut un fichier d'informations sur le moniteur, des logiciels d'application pour l'ajustage et le Manuel d'utilisation. Lisez le fichier Readme.txt sur le disque pour connaître les procédures de démarrage des logiciels ou d'accès aux fichiers.

Élément	Présentation	Pour Windows	Pour Macintosh
Fichier Readme.txt		√	√
Fichiers de motifs de réglage d'écran	Utilisé pour le réglage manuel de l'image d'entrée du signal analogique.	√	√
Logiciel ScreenManager Pro for LCD (pour Windows)	Utilitaire qui permet de contrôler les réglages du moniteur à partir d'un ordinateur équipé d'une souris et d'un clavier. (Un ordinateur doit être raccordé au moniteur à l'aide du câble USB fourni.) Reportez-vous à la description ci-après.	√	—
Logiciel WindowMovie Checker	WindowMovie est une fonction du logiciel ScreenManager Pro for LCD. Pour plus d'informations, consultez le manuel d'utilisation du logiciel ScreenManager Pro for LCD disponible sur le disque.		
Manuel d'utilisation de ce moniteur (Fichier PDF)			

• Pour utiliser ScreenManager Pro for LCD

Pour savoir comment installer et utiliser ScreenManager Pro for LCD, consultez le manuel d'utilisation du logiciel disponible sur le disque.

Pour régler le moniteur à l'aide de ScreenManager Pro for LCD, raccordez un ordinateur au moniteur à l'aide du câble USB fourni.

[Raccordement]

- (1) Raccordez le port USB (descendant) d'un ordinateur compatible USB (ou d'un concentrateur USB) au port USB (montant) du moniteur à l'aide du câble USB fourni.

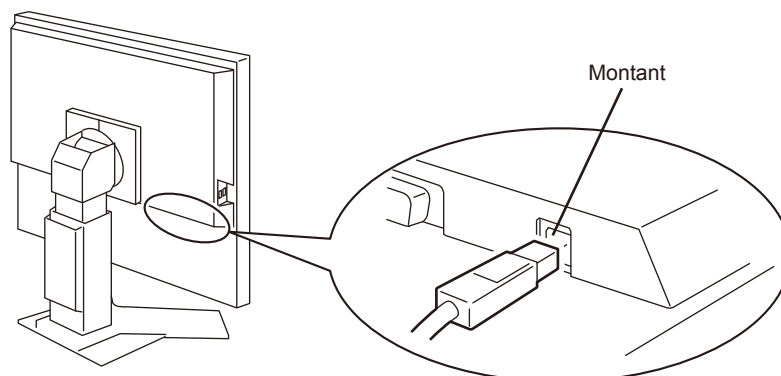

- (2) La fonction USB est automatiquement configurée au moment de la connexion du câble USB.

2-2 Réglage de l'écran

Entrée numérique

A l'entrée des signaux numériques, les images s'affichent correctement en fonction des données prédéfinies du moniteur.

Entrée analogique

Le réglage de l'écran du moniteur est utilisé pour supprimer le scintillement de l'écran ou régler correctement la position et la taille de l'écran en fonction du PC à utiliser.

Pour un confort d'utilisation du moniteur, réglez l'écran lorsque le moniteur est installé pour la première fois ou lorsque les réglages du PC utilisé sont mis à jour.

[Procédure de réglage]

- Automatique

1 Appuyez sur **A**.

Un message « Appuyez à nouveau pour confirmer. (Réglages perdus) » s'affiche pendant cinq secondes.

2 Alors que le message est affiché, appuyez de nouveau sur **A**.

La fonction Ajustage automatique est activée (affichant un message d'état de fonctionnement) pour régler automatiquement l'horloge, la phase, la position de l'écran et la résolution.

Si aucun réglage satisfaisant n'est obtenu à l'aide du bouton **A**, effectuez le réglage suivant selon la procédure ci-dessous. Lorsque l'écran s'affiche correctement, passez à l'étape 5 « Niveau ».

- Réglage avancé

3 Préparation pour utiliser des exemples de réglage d'écran analogique.

Chargez le CD « EIZO LCD Utility Disk » dans l'ordinateur, puis ouvrez les « Fichiers de motifs de réglage d'écran ».

Attention

- Attendez au moins 20 minutes après la mise sous tension du moniteur avant de commencer les réglages.

Remarque

- L'ajustage automatique peut être activé à l'aide du bouton **A**. Si aucun réglage satisfaisant ne peut être obtenu à l'aide de ce bouton, effectuez les réglages avancés à l'aide du menu Ajustage.

Attention

- Cette fonction peut être correctement utilisée lorsqu'une image s'affiche en plein écran Windows ou Macintosh. Elle ne fonctionne pas correctement lorsqu'une image ne s'affiche que sur une partie de l'écran (fenêtre de commande DOS, par exemple) ou lorsqu'un fond d'écran noir (papier peint, etc.) est utilisé.
- Cette fonction ne peut être correctement utilisée avec certaines cartes vidéo.

Remarque





- Pour plus de détails et d'instructions sur l'ouverture des « Fichiers de motifs de réglage d'écran », veuillez vous référer au fichier Readme.txt.

4 Effectuez les réglages avancés suivants à partir du menu <Ecran> du menu Ajustage.

• Pour supprimer les barres verticales [Horloge]





- (1) Affichez le Motif 1 en plein écran sur le moniteur grâce aux « Fichiers d'exemple de réglage d'écran ».

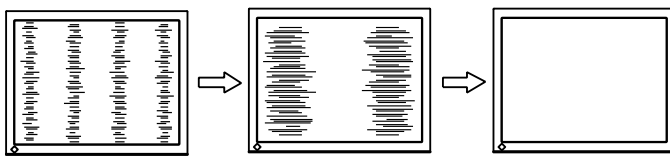

- (2) Sélectionnez <Horloge> dans le menu <Ecran>, puis appuyez sur .
Le menu <Horloge> s'affiche.
- (3) Ajustez l'horloge à l'aide de  ou , puis appuyez sur .
L'ajustage est terminé.





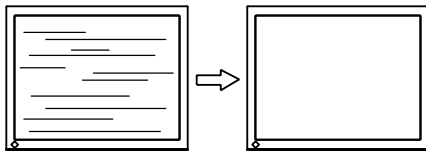

• Pour supprimer le scintillement ou le flou [Phase]

- (1) Sélectionnez <Phase> dans le menu <Ecran>, puis appuyez sur .
Le menu <Phase> s'affiche.
- (2) Ajustez la phase à l'aide de  ou , puis appuyez sur .
L'ajustage est terminé.



• Pour corriger la position de l'écran [Position]

Etant donné que le nombre de pixels et les positions des pixels sont fixes sur le moniteur LCD, une seule position est possible pour afficher correctement les images. Le réglage de la position est effectué pour déplacer une image vers la position correcte.

- (1) Sélectionnez <Position> dans le menu <Ecran>, puis appuyez sur .
Le menu <Position> s'affiche.
- (2) Positionnez correctement l'image dans la zone d'affichage du moniteur à l'aide des touches , , , .

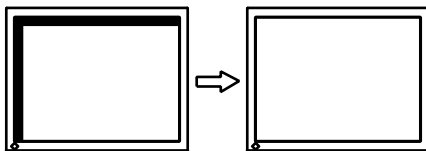

- (3) Fermez l'exemple 1.

Remarque

- Appuyez lentement sur le bouton de commande de manière à ne pas manquer le point d'ajustage.
- Lorsqu'un flou, un scintillement ou des barres s'affichent à l'écran après l'ajustage, activez la fonction [Phase] pour supprimer le scintillement ou le flou.

Attention

- Le scintillement ou le flou risque de ne pas être supprimé selon le PC ou la carte vidéo que vous utilisez.

Remarque

- Lorsque les barres verticales s'affichent à l'écran après le réglage, revenez à l'étape « Pour supprimer les barres verticales [Horloge] ». (Horloge → Phase → Position)

5 Ajustez la plage de sortie du signal.

- **Pour ajuster automatiquement la palette de couleurs [Niveau]**

Chaque palette de couleurs (0 à 255) peut s'afficher en ajustant le niveau de sortie du signal.

- (1) Affichez l'exemple 2 en plein écran sur le moniteur grâce aux « Fichiers d'exemple de réglage d'écran ».

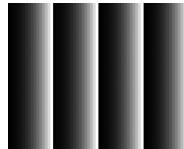

- (2) Sélectionnez <Niveau> dans le menu <Ecran>, puis appuyez sur .
- Le message « Vos réglages sont perdus si vous pressez le AUTO » s'affiche.
- (3) Une fois le message affiché, appuyez sur .
- La plage de sortie est réglée automatiquement.
- (4) Fermez l'exemple 2.

6 Modifiez le réglage du lissage.

- **Pour modifier les caractères/lignes flou(e)s [Lissage]**

Lorsqu'une image à faible résolution est affichée, les caractères ou les lignes de l'image affichée risquent de devenir flous.

- (1) Sélectionnez <Ecran> dans le menu Ajustage, puis appuyez sur .
- (2) Sélectionnez <Lissage> dans le menu <Ecran>, puis appuyez sur .
- Le menu <Lissage> s'affiche.
- (3) Sélectionnez un niveau approprié entre 1 et 5 (où 1 = uniforme et 5 = net) à l'aide du bouton ou , puis appuyez sur .
- Le réglage du lissage est terminé.

Attention

- Selon la résolution de l'affichage, le réglage de la fonction de lissage n'est pas nécessaire. (L'icône de lissage est alors indisponible.)

2-3 Réglage de couleur

Réglage simple [Mode FineContrast]

Cette fonction vous permet de sélectionner le meilleur mode d'affichage en matière de luminosité de moniteur, etc.

• Mode FineContrast

Un mode d'affichage approprié peut être sélectionné parmi cinq modes.

Mode	Fonction
Custom (Personnaliser)	Pour ajuster les réglages selon vos préférences.
sRGB	Adapté à la comparaison des couleurs des périphériques compatibles sRGB.
Text (Texte)	Adapté à l'affichage de textes sur traitement de texte ou feuille de calcul.
Picture (Image)	Adapté à l'affichage de photos ou d'images.
Movie (Cinema)	Adapté à la lecture d'images animées.

Nom du mode FineContrast

Exemple : Custom

Custom

— Affiche le mode courant.

• Pour sélectionner le mode FineContrast

(1) Appuyez sur **[M]**.

Le menu FineContrast apparaît dans la partie inférieure gauche de l'écran.

(2) Un des cinq modes s'affiche l'un après l'autre à chaque pression du bouton **[M]**.

(3) Appuyez sur **[O]** pour quitter.

Remarque

- Le menu de réglage et le nom du mode FineContrast ne peuvent pas être affichés en même temps.
- Ce menu se termine automatiquement 2 secondes après avoir appuyé sur le bouton **[M]**.

Ajustages avancés [Menu ajustage]

Un réglage et une sauvegarde indépendants du réglage de couleur peuvent être réalisés pour chaque mode FineContrast.

• Pour sélectionner un mode approprié pour les images

√ : Ajustage/Réglage possible – : Réglage en usine

Icône	Fonction	Mode FineContrast				
		Custom	sRGB	Text	Picture	Movie
	Luminosité	√	√	√	√	√
	Température	√	–	√	√	√
	Gamma	√	–	√	–	–
	Saturation	√	–	√	√	√
	Nuance	√	–	√	√	√
	Gain	√	–	–	–	–
	Restaurer	√	–	√	√	√



Menu	Description	Niveau
Luminosité 	Pour régler la luminosité du plein écran selon vos préférences Remarque • Vous pouvez également régler la luminosité en appuyant sur la touche ◀ ou ▶ lorsque le menu de réglage n'est pas affiché. • Appuyez sur ○ après l'ajustage. • Les valeurs en % sont indiquées à titre de référence.	0 à 100%
Température 	Pour sélectionner une température de couleur Remarque • Le réglage « Arrêt » permet de restituer la température de la couleur naturelle de l'écran. • Les valeurs en Kelvin (K) ne sont indiquées que pour référence.	4 000 K à 10 000 K en unités de 500 K (y compris 9 300 K).
Gamma 	Pour définir une valeur gamma Remarque • Une entrée de signal numérique est recommandée pour le réglage de la valeur gamma.	1,8/2,0/2,2
Saturation 	Pour régler la saturation des couleurs Attention • Cette fonction ne permet pas d'afficher chaque palette de couleurs.	–128 à 127 Un réglage au minimum (–128) affiche l'image sur un écran monochrome.
Nuance 	Pour modifier la couleur de peau, etc. Attention • Cette fonction ne permet pas d'afficher chaque palette de couleurs.	–32 à 32

Attention







- Activez [Niveau] avant de commencer à régler les couleurs pour les signaux d'entrée analogique. Reportez-vous à la section « Pour ajuster automatiquement la palette de couleurs » à la page 11.
- Le mode FineContrast ne peut pas être modifié au cours du réglage de couleur. Activez au préalable le mode FineContrast à l'aide du bouton **M**.
- Attendez au moins 20 minutes après la mise sous tension du moniteur avant de commencer le réglage de couleur.
- Sélectionnez [Restaurer] dans le menu Couleur pour inverser le paramètre par défaut (réglage en usine) du ton du mode FineContrast sélectionné.
- La même image peut s'afficher dans différentes couleurs sur plusieurs moniteurs en raison des caractéristiques propres aux moniteurs. Effectuez un réglage visuel de couleur fin lorsque vous comparez les couleurs sur plusieurs moniteurs.

Remarque

- Le menu de réglage et le nom du mode FineContrast ne peuvent pas être affichés en même temps.
- Les fonctions réglables varient en fonction du type de mode FineContrast.

Menu	Description	Niveau
Gain 	Pour régler respectivement les couleurs rouge, vert et bleu sur le ton de couleur souhaité	0 à 100% Ajustez la luminosité respective du rouge/vert/bleu pour obtenir le ton de couleur souhaité. Affichez une image sur fond blanc ou gris pour régler le niveau.
	Remarque <ul style="list-style-type: none"> • Les valeurs en % sont indiquées à titre de référence. • Lors du réglage du <Gain>, l'option <Température> doit être réglée sur « Arrêt ». 	
Restaurer 	Pour restaurer les réglages de couleur du mode FineContrast sélectionné aux réglages par défaut.	

• Pour régler/ajuster la couleur

- (1) Sélectionnez <Couleur> dans le menu Ajustage, puis appuyez sur .
- (2) Sélectionnez la fonction souhaitée dans le menu <Couleur>, puis appuyez sur .
La fonction sélectionnée s'affiche.
- (3) Ajustez l'élément sélectionné à l'aide des boutons    , puis appuyez sur .
L'ajustage est terminé.

2-4 Réglages de mise en veille

• Pour régler le délai de mise en veille du moniteur [Mise en veille]







Cette fonction permet la mise en veille automatique du moniteur après un délai défini. Cette fonction permet de réduire les images rémanentes qui apparaissent sur l'écran du moniteur lorsque ce dernier reste allumé trop longtemps sans être utilisé. Utilisez cette fonction lorsqu'une image reste affichée toute la journée.

[Système de mise en veille]

Minuterie	Moniteur	Voyant d'alimentation
Temps d'activité (1H - 23H)	En fonctionnement	Bleu
15 dernières minutes du « Temps d'activité »	Avertissement préalable* ¹	Clignotant bleu
Après le « Temps d'activité »	Hors tension	Eteint

*¹ Lorsque le bouton  est enfoncé au cours de la période d'avertissement préalable, le moniteur continue à fonctionner pendant 90 minutes supplémentaires. Un prolongement du temps de fonctionnement peut être défini sans limite.

[Procédure]

- (1) Sélectionnez <Autres Fonctions> dans le menu Ajustage, puis appuyez sur .
- (2) Sélectionnez <Mise en veille> dans le menu <Autres Fonctions>, puis appuyez sur .
Le menu <Mise en veille> s'affiche.
- (3) Sélectionnez « Activer » à l'aide du bouton  ou .
- (4) Réglez le temps d'activité d'un moniteur (1 à 23 heures) à l'aide du bouton  ou , puis appuyez sur .
Le réglage de Mise en veille est terminé.

[Procédure de restauration]

Appuyez sur .

Attention

- La mise en veille fonctionne même en mode d'économie d'énergie, mais l'avertissement préalable est désactivé. Le moniteur est mis hors tension sans avertissement préalable.

2-5 Sélection de la taille d'écran

• Pour modifier la taille de l'écran [Taille]

Cette fonction vous permet de modifier la taille de l'écran lors de l'affichage d'une image à faible résolution.

Menu	Fonction
Plein Ecran (réglage par défaut)	Affiche une image sur la totalité de l'écran. Dans certains cas, les images peuvent être déformées, car la fréquence du balayage vertical est différente de la fréquence du balayage horizontal.
Elargi	Affiche une image sur la totalité de l'écran. Dans certains cas, une bande noire verticale ou horizontale apparaît afin de compenser la différence entre la fréquence de balayage vertical et horizontal.
Normal	Affiche les images selon la résolution spécifiée.

Exemple : Taille de l'image 1 280 × 1 024

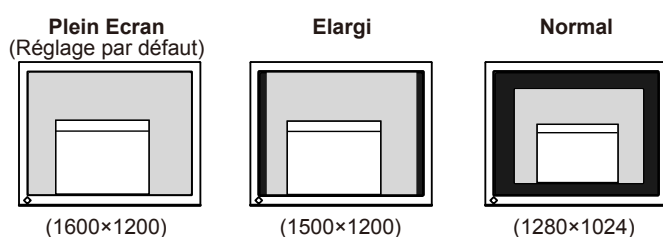

[Procédure]

- (1) Sélectionnez <Autres Fonctions> dans le menu de réglage, puis appuyez sur .
- (2) Sélectionnez <Taille> dans le menu <Autres Fonctions>, puis appuyez sur .
La fenêtre de réglage de la taille d'écran s'affiche.
- (3) Sélectionnez « Plein Ecran », « Elargi » ou « Normal » à l'aide de ou , puis appuyez sur .

Le réglage de la taille d'écran est terminé.

• Pour régler la luminosité des bandes noires [Intensité Bords]

Un bord (une zone noire sans image) apparaît autour de l'image en mode « Normal » ou « Elargi ».

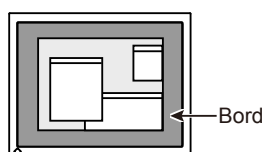





- (1) Sélectionnez <Autres Fonctions> dans le menu de réglage, puis appuyez sur .
- (2) Sélectionnez <Intensité Bords> dans le menu <Autres Fonctions>, puis appuyez sur .
Le menu <Intensité Bords> s'affiche.
- (3) Réglez l'intensité des bords à l'aide de ou , puis appuyez sur .

Le réglage de l'intensité des bords est terminé.

2-6 Voyant d'alimentation/Réglage de l'affichage du logo EIZO

• Pour désactiver le voyant d'alimentation lors de l'affichage d'un écran [Voyant Tension]



Cette fonction permet de désactiver le voyant d'alimentation (bleu) lorsqu'un écran est affiché.

- (1) Sélectionnez <Autres Fonctions> dans le menu de réglage, puis appuyez sur .
- (2) Sélectionnez <Voyant Tension> dans le menu <Autres Fonctions>, puis appuyez sur .
Le menu <Voyant Tension> s'affiche.
- (3) Sélectionnez « Désactiver » à l'aide de  ou , puis appuyez sur .
Le réglage du voyant d'alimentation est terminé.



• Pour afficher le logo EIZO [Fonction Affichage du logo EIZO]

Lorsque l'appareil est mis sous tension, le logo EIZO s'affiche au centre de l'écran. Il est possible de sélectionner l'affichage ou non du logo à l'aide de cette fonction.

[Procédure]

- (1) Appuyez sur  pour mettre l'appareil hors tension.
- (2) Appuyez de nouveau sur  tout en maintenant le bouton  enfoncé.
Le logo EIZO ne s'affiche pas à l'écran.







[Restauration]

- (1) Appuyez sur  pour mettre l'appareil hors tension.
- (2) Appuyez de nouveau sur  tout en maintenant le bouton  enfoncé.
Le logo s'affiche à nouveau.



2-7 Verrouillage des boutons

• Pour bloquer le fonctionnement [Verrouillage ajustage]



Cette fonction verrouille les boutons pour maintenir l'état réglé ou défini précédemment.

Boutons qui peuvent être verrouillés	<ul style="list-style-type: none">•  (Touche de validation) Ajustages/Réglages à l'aide du menu Ajustage•  (Touche de réglage automatique)
Boutons qui ne peuvent pas être verrouillés	<ul style="list-style-type: none">•  (Touche d'alimentation)•  (Touche de sélection du signal d'entrée)•  (Touche Mode) Sélection du nom de mode FineContrast•  /  (Touches de commande) Réglage de la luminosité

[Procédure]

- (1) Appuyez sur  pour mettre l'appareil hors tension.
- (2) Appuyez de nouveau sur  tout en maintenant le bouton  enfoncé.
L'écran s'affiche avec le verrouillage de l'ajustage.

[Déverrouillage]

- (1) Appuyez sur  pour mettre l'appareil hors tension.
- (2) Appuyez de nouveau sur  tout en maintenant le bouton  enfoncé.
L'écran s'affiche avec le verrouillage de l'ajustage débloqué.

Remarque

- Le logo s'affiche avec le réglage par défaut.

2-8 Réglage de l'affichage du menu Ajustage

• Pour mettre à jour les réglages du menu [Taille/Position du Menu/Veille Menu/Translucide/Orientation]

Taille

Modifiez la taille du menu de réglage selon la procédure suivante.

- (1) Sélectionnez <Autres Fonctions> dans le menu de réglage, puis appuyez sur .
- (2) Sélectionnez <Configurer OSD> dans le menu <Autres Fonctions>, puis appuyez sur .
- (3) Sélectionnez <Taille> dans le menu <Configurer OSD>, puis appuyez sur .
Le menu <Taille> s'affiche.
- (4) Sélectionnez « Elargi » à l'aide de ou , puis appuyez sur .

Le réglage de la taille du menu est terminé.

Position du Menu

Ajustez la position du menu selon la procédure suivante.

- (1) Sélectionnez <Autres Fonctions> dans le menu Ajustage, puis appuyez sur .
 - (2) Sélectionnez <Configurer OSD> dans le menu <Autres Fonctions>, puis appuyez sur .
 - (3) Sélectionnez <Position du Menu> dans le menu <Configurer OSD>, puis appuyez sur .
- Le menu <Position du Menu> s'affiche.
- (4) Sélectionnez une position de menu à l'aide des boutons / / / , puis appuyez sur .
- Le réglage de la position de menu est terminé.

Veille Menu

Réglez le temps d'affichage du menu selon la procédure suivante.

- (1) Sélectionnez <Autres Fonctions> dans le menu Ajustage, puis appuyez sur .
 - (2) Sélectionnez <Configurer OSD> dans le menu <Autres Fonctions>, puis appuyez sur .
 - (3) Sélectionnez <Veille Menu> dans le menu <Configurer OSD>, puis appuyez sur .
- Le menu <Veille Menu> s'affiche.
- (4) Sélectionnez « Activer » à l'aide du bouton ou .
 - (5) Sélectionnez un délai de mise en veille (15/30/45/60 secondes) à l'aide de ou , puis appuyez sur .
- Le réglage de Veille menu est terminé.

Translucide

Définissez un affichage de menu transparent à l'aide de la procédure suivante.

- (1) Sélectionnez <Autres Fonctions> dans le menu Ajustage, puis appuyez sur .
 - (2) Sélectionnez <Configurer OSD> dans le menu <Autres Fonctions>, puis appuyez sur .
 - (3) Sélectionnez <Translucide> dans le menu <Configurer OSD>, puis appuyez sur .
- Le menu <Translucide> s'affiche.
- (4) Ajustez la transparence de l'affichage de menu à l'aide de ou , puis appuyez sur .
- Le réglage de transparence est terminé.

Orientation

L'orientation du menu de réglage peut pivoter de 90 degrés.

- (1) Sélectionnez <Autres Fonctions> dans le menu de réglage, puis appuyez sur .
 - (2) Sélectionnez <Orientation> dans le menu <Autres Fonctions>, puis appuyez sur .
- Le menu <Orientation> s'affiche.
- (3) Sélectionnez « Paysage » ou « Portrait » à l'aide de ou , puis appuyez sur .
- Le réglage de l'orientation est terminé.

Remarque

- Le temps d'affichage du nom du mode FineContrast reste inchangé.

2-9 Affichage des informations/Réglage de la langue

• Pour vérifier les réglages, le temps d'utilisation, etc. [Informations]

Cette fonction vous permet de vérifier les réglages, le nom du modèle, le numéro de série et le temps d'utilisation du moniteur.

(1) Sélectionnez <Informations> dans le menu Ajustage, puis appuyez sur .

Le menu <Informations> s'affiche.

(2) Appuyez ensuite sur pour vérifier les réglages, etc.

• Pour sélectionner une langue à afficher [Langue]

Sélectionnez la langue du menu Ajustage.

Langues pouvant être sélectionnées

Anglais/Allemand/Français/Espagnol/Italien/Suédois/Japonais

(1) Sélectionnez <Langue> dans le menu Ajustage, puis appuyez sur .

Le menu <Langue> s'affiche.

(2) Sélectionnez une langue à l'aide des boutons <input type="button" value="▼"/><input type="button" value="◀"/>> , puis appuyez sur .

Le réglage de la langue est terminé.

Remarque

- Le temps d'utilisation n'est pas toujours égal à « 0 » lorsque vous achetez le moniteur en raison du contrôle en usine.

2-10 Réglage de la fonction BrightRegulator

• Pour régler la luminosité automatique [BrightRegulator]

Le capteur situé sur la face avant du moniteur détecte la luminosité ambiante pour régler automatiquement la luminosité de l'écran à un niveau confortable.

(1) Sélectionnez <Autres Fonctions> dans le menu de réglage, puis appuyez sur .

(2) Sélectionnez <BrightRegulator> dans le menu <Autres Fonctions>, puis appuyez sur .

La fenêtre de réglage BrightRegulator s'affiche.

(3) Sélectionnez « Activer » ou « Désactiver » à l'aide de ou , puis appuyez sur .

Le réglage de la régulation de la luminosité est terminé.

Remarque

- Lorsque vous utilisez la fonction BrightRegulator, veillez à ne pas bloquer le capteur situé au bas du moniteur.

2-11 Restauration du réglage par défaut

• Pour restaurer le réglage de couleur [Restaurer]

Restaurer les réglages par défaut (réglages en usine) pour le réglage de couleur.

(1) Sélectionnez <Couleur> dans le menu Ajustage, puis appuyez sur .

(2) Sélectionnez <Restaurer> dans le menu <Couleur>, puis appuyez sur .

Le menu <Restaurer> s'affiche.

(3) Sélectionnez <Restaurer> à l'aide de ou , puis appuyez sur .

L'opération de restauration est terminée.

• Pour réinitialiser tous les réglages [Restaurer]

Réinitialiser tous les ajustages/réglages aux réglages usine par défaut.

(1) Sélectionnez <Autres fonctions> dans le menu Ajustage, puis appuyez sur .

(2) Sélectionnez <Restaurer> dans le menu <Autres fonctions>, puis appuyez sur .

Le menu <Restaurer> s'affiche.

(3) Sélectionnez <Restaurer> à l'aide de ou , puis appuyez sur .

L'opération de restauration est terminée.

Remarque

- Pour les réglages par défaut, reportez-vous à la section « Principaux réglages par défaut (réglages en usine) » de la page 26.

Chapitre 3 Branchement des câbles

3-1 Branchement de deux PC au moniteur

Deux PC peuvent être branchés au moniteur via le connecteur DVI-I et le connecteur D-Sub mini à 15 broches situés à l'arrière du moniteur.

Exemples de branchement

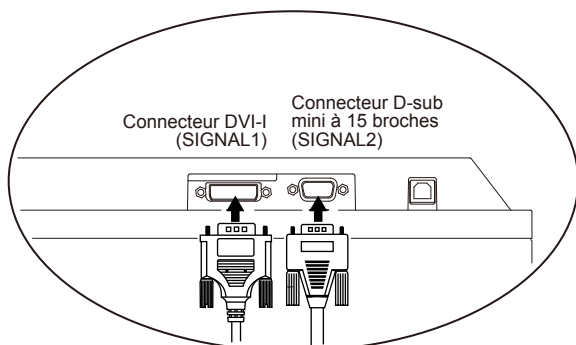

		PC 1	PC 2		
Exemple 1	Numérique	DVI	Câble de signal (FD-C39 fourni)	Câble de signal (MD-C87 fourni)	Analogique
Exemple 2	Analogique	D-sub mini 15 broches	Câble de signal (FD-C16 en option)	Câble de signal (MD-C87 fourni)	Analogique

Sélection du signal d'entrée

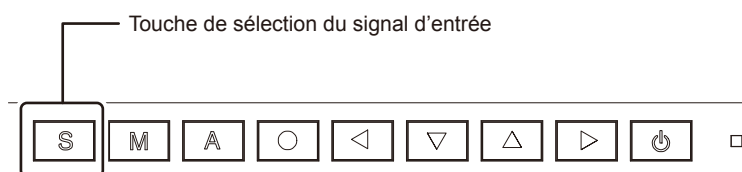

Commutez le signal d'entrée en appuyant sur **S**. Le signal d'entrée commute à chaque pression sur **S**. Lorsque le signal est commuté, le type de signal actif (analogique ou numérique) s'affiche pendant deux secondes dans le coin supérieur droit de l'écran.

Attention

- Lors de l'utilisation d'un câble de signal en option (FD-C16), veillez à brancher le connecteur D-sub mini 15 broches sur l'ordinateur, et le connecteur DVI-I sur le moniteur. Un mauvais branchement peut empêcher l'affichage de l'image à l'écran.

- **Pour régler la commutation automatique des signaux d'entrée [Signal Entrée]**

Le moniteur reconnaît le connecteur permettant l'entrée des signaux du PC. Si le PC est mis hors tension ou passe en mode d'économie d'énergie, le moniteur affiche automatiquement les signaux d'un autre PC.

Réglage de la priorité	Fonction
Auto	Si le PC est mis hors tension ou passe en mode d'économie d'énergie, le moniteur affiche automatiquement les signaux d'un autre PC.
Manuel	Le moniteur ne détecte pas automatiquement les signaux du PC. Sélectionnez un signal d'entrée actif à l'aide de [S] .

[Réglage de signal d'entrée]

- (1) Sélectionnez <Autres Fonctions> dans le menu Ajustage, puis appuyez sur **[O]**.
- (2) Sélectionnez <Signal Entrée> dans le menu <Autres Fonctions>, puis appuyez sur **[O]**.
Le menu <Signal Entrée> s'affiche.
- (3) Sélectionnez « Auto » ou « Manuel » à l'aide de **[▲]** ou **[▼]**, puis appuyez sur **[O]**.
Le réglage de priorité d'entrée est terminé.

3-2 Raccordement de périphériques USB

Ce moniteur est équipé d'un concentrateur compatible USB. Raccordé à un ordinateur compatible USB ou à un autre concentrateur USB, il se comporte comme un concentrateur USB en permettant la connexion à des périphériques USB.

- **Environnement système requis**
 - (1) Un ordinateur équipé d'un port USB ou un autre concentrateur USB raccordé à un ordinateur compatible USB
 - (2) Windows 98/Me/2000/XP/Vista/7/8 ou Mac OS 8.5.1, ou toute version ultérieure
 - (3) Câble USB EIZO (MD-C93)
- **Procédure de connexion (Configuration de la fonction USB)**
 - (1) Raccordez d'abord le moniteur à un ordinateur à l'aide du câble de signal, puis mettez l'ordinateur sous tension.
 - (2) Raccordez le câble USB fourni entre le port USB (descendant) d'un ordinateur compatible USB (ou d'un concentrateur USB) et le port USB (montant) du moniteur.
 - (3) Lorsque la configuration de la fonction USB est terminée, le moniteur se comporte comme un concentrateur USB en permettant la connexion de divers périphériques USB via ses ports USB descendants.

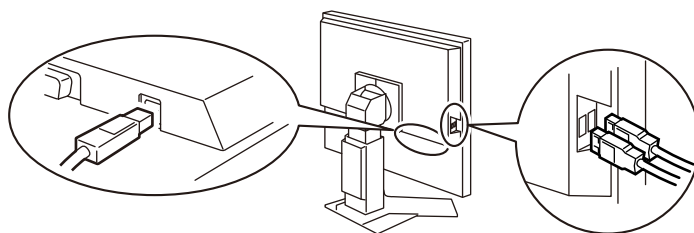

La fonction USB est automatiquement configurée au moment de la connexion du câble USB.



Attention

- Ce moniteur peut ne pas fonctionner correctement selon l'ordinateur, le système d'exploitation et les périphériques utilisés.
Pour toute information sur la compatibilité USB de vos périphériques, contactez leurs fabricants.
- Lorsque le moniteur est en mode économie d'énergie ou lorsqu'il est raccordé à une prise de courant alors qu'il est éteint, les périphériques raccordés aux ports USB (amont et aval) continuent de fonctionner. Par conséquent, la consommation d'énergie du moniteur varie selon les périphériques connectés, même si celui-ci est en mode d'économie d'énergie.

Chapitre 4 Dépannage

Si un problème subsiste après application des corrections proposées, veuillez prendre contact avec votre revendeur local.

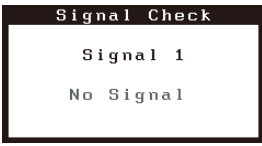
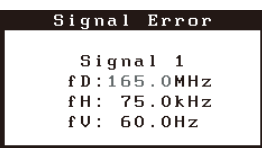
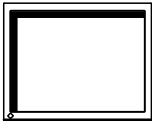
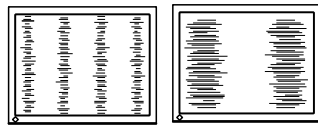
- Pas d'image → Voir N° 1 – N° 2.
- Problèmes d'image → Voir N° 3 – N° 11.
- Autres problèmes → Voir N° 12 – N° 17.

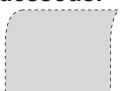
Problèmes	Cause et solution
1. Aucune image <ul style="list-style-type: none"> • Le voyant d'alimentation ne s'allume pas. 	<ul style="list-style-type: none"> • Vérifiez que le cordon d'alimentation est correctement branché.
<ul style="list-style-type: none"> • Le voyant d'alimentation s'allume en bleu. • Le voyant d'alimentation s'allume en jaune. 	<ul style="list-style-type: none"> • Vérifiez le réglage de gain. • Mettez le PC sous tension. • Changez le signal d'entrée en appuyant sur [S]. • Utilisez la souris ou le clavier.
2. Le message ci-dessous s'affiche. <ul style="list-style-type: none"> • Ce message s'affiche si aucun signal n'est entré. 	<p>Ce message s'affiche lorsque le signal n'est pas correctement entré même si le moniteur fonctionne correctement.</p> <ul style="list-style-type: none"> • Le message illustré à gauche risque de s'afficher, étant donné que certains PC n'émettent pas de signal dès leur mise sous tension. • Vérifiez si le PC est sous tension. • Vérifiez que le câble de signal est correctement branché. • Changez le signal d'entrée en appuyant sur [S].
<ul style="list-style-type: none"> • Le message ci-dessous indique que le signal d'entrée est en dehors de la bande de fréquences spécifiée. (Cette fréquence de signal s'affiche en rouge.) Exemple : 	<ul style="list-style-type: none"> • Sélectionnez un mode d'affichage approprié à l'aide du logiciel d'utilitaire de la carte vidéo. Consultez le manuel de la carte vidéo pour de plus amples détails.
3. La position d'affichage est incorrecte. 	<ul style="list-style-type: none"> • Positionnez correctement l'image à l'intérieur de la zone d'affichage à l'aide de l'option <Position>. • Si le problème subsiste, utilisez l'utilitaire de la carte vidéo s'il est disponible pour modifier la position d'affichage.
4. Des barres verticales s'affichent à l'écran ou une partie de l'image scintille. 	<ul style="list-style-type: none"> • Ajustez à l'aide de la fonction <Horloge> dans le menu <Ecran> du menu Ajustage.
5. Tout l'écran scintille ou est flou. 	<ul style="list-style-type: none"> • Ajustez à l'aide de la fonction <Phase>.
6. Les caractères sont flous.	<ul style="list-style-type: none"> • Ajustez à l'aide de la fonction <Lissage>.
7. La partie supérieure de l'écran est déformée comme illustré ci-dessous. 	<ul style="list-style-type: none"> • Ce problème survient lorsque le signal de synchronisation composite (X-OR) et le signal de synchronisation verticale séparé sont entrés simultanément. Sélectionnez soit le signal composite, soit le signal séparé.

Problèmes	Cause et solution
8. L'écran est trop clair ou trop sombre.	<ul style="list-style-type: none"> Ajustez la <Luminosité>. (Le rétro-éclairage du moniteur LCD a une durée de vie limitée. Si l'écran s'assombrit ou scintille, prenez contact avec votre revendeur.)
9. Des images rémanentes s'affichent.	<ul style="list-style-type: none"> Utilisez un économiseur d'écran ou la fonction de mise en veille en cas d'affichage prolongé d'une image. Les images rémanentes sont spécifiques aux moniteurs LCD. Evitez d'afficher la même image pendant trop longtemps.
10. Des points verts/rouges/blancs ou des points défectueux restent affichés sur l'écran.	<ul style="list-style-type: none"> C'est une caractéristique du panneau LCD et non un défaut.
11. Des franges d'interférences ou empreintes restent sur l'écran.	<ul style="list-style-type: none"> Affichez un écran blanc ou noir sur le moniteur. Le problème peut être ainsi résolu.
12. Des parasites apparaissent à l'écran.	<ul style="list-style-type: none"> Lors de l'entrée des signaux d'entrée analogique, sélectionnez 1 à 4 dans l'option <Filtre du Signal> du menu <Ecran> pour changer de mode.
13. L'icône <Lissage> de la fonction <Ecran> du menu de réglage ne peut pas être sélectionnée.	<ul style="list-style-type: none"> Le <Lissage> est désactivé à une résolution de 1 600 × 1 200 ou 800 × 600 Il est impossible de sélectionner la fonction <Lissage> lorsque la résolution a été doublée à l'aide du menu <Taille>. (Exemple : 640 × 480 agrandi à 1 280 × 960)
14. Le menu Principal du menu Ajustage ne s'ouvre pas.	<ul style="list-style-type: none"> Vérifiez la fonction Verrouillage Ajustage.
15. Le A bouton ne fonctionne pas.	<ul style="list-style-type: none"> Le bouton A ne peut être activé lorsque le signal numérique est entré. Vérifiez que les boutons sont verrouillés. Cette fonction peut être correctement utilisée lorsqu'une image s'affiche en plein écran sur le PC Windows ou Macintosh. <p>Elle ne fonctionne pas correctement lorsqu'une image ne s'affiche que sur une partie de l'écran (fenêtre de commande DOS, par exemple) ou lorsqu'un fond d'écran noir (papier-peint, etc.) est utilisé.</p> <p>Cette fonction ne peut être correctement utilisée avec certaines cartes vidéo.</p>
16. Impossible de configurer la fonction USB.	<ul style="list-style-type: none"> Vérifiez que le câble USB est correctement branché. Assurez-vous que l'ordinateur et le système d'exploitation sont compatibles USB. (Pour toute information sur la compatibilité USB de vos périphériques, consultez leur fabricant respectif.) Lors de l'utilisation de Windows 98/Me/2000/XP/ Vista/7/8, vérifiez les réglages USB du BIOS de l'ordinateurs. Consultez le manuel de l'ordinateur pour plus d'informations.)
17. L'ordinateur et/ou les périphériques USB raccordés au moniteur ne fonctionnent pas.	<p>Vérifiez que le câble USB est correctement branché.</p> <ul style="list-style-type: none"> Branchez le câble sur un autre port USB. Si l'ordinateur fonctionne après ces modifications de branchement, contactez votre revendeur. (Consultez le manuel de l'ordinateur pour plus d'informations.) Essayez la méthode de dépannage ci-dessous : Redémarrez l'ordinateur. <p>Raccordez l'ordinateur directement aux périphériques. Si les périphériques fonctionnent normalement lorsqu'ils ne sont pas raccordés au moniteur (concentrateur USB), contactez votre revendeur.</p>

Chapitre 5 Référence

5-1 Fixation d'un bras

Le support peut être retiré et remplacé par un bras (ou un autre support) à fixer au moniteur. Utilisez un bras ou un support EIZO en option.

[Fixation]

1 Posez le moniteur LCD sur un tissu propre étalé sur une surface stable avec la surface du panneau tournée vers le bas.

2 Déposez le support. (Préparez un tournevis.)

Dévissez les quatre vis fixant l'appareil et le pied à l'aide du tournevis.

3 Fixez le moniteur au bras ou au support.

Fixez le moniteur au bras ou au support à l'aide des vis spécifiées dans le manuel d'utilisation du bras ou du support.

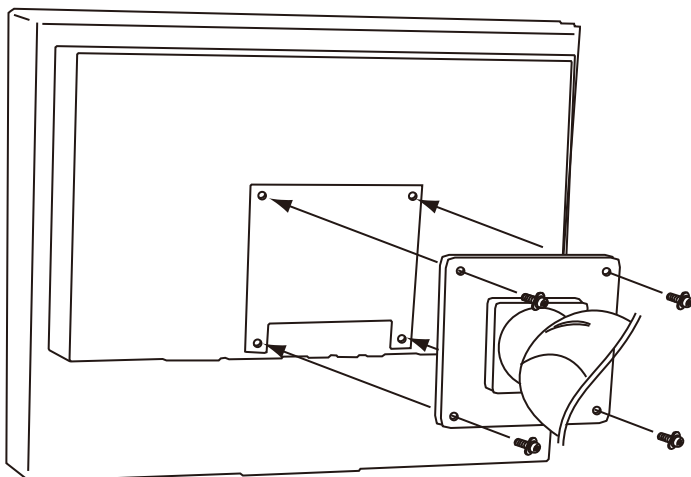

Attention

- Fixez le bras ou le support conformément aux instructions des manuels d'utilisation.
- Avant d'utiliser un bras ou un support d'une autre marque, vérifiez les points suivants et choisissez un bras ou un support conforme à la norme VESA. Utilisez les vis M4 × 12 fournies avec le moniteur.
 - Espacement entre les trous des vis : 100 mm × 100 mm
 - Epaisseur de la plaque : 2,6 mm
 - Suffisamment solide pour supporter le poids du moniteur (à l'exception du support) et les accessoires tels que les câbles
- Fixez le bras ou le support selon les angles d'inclinaison du moniteur suivants.
 - Inclinaison de 45° vers le haut et 45° vers le bas
 - Inclinaison de 45° vers le haut et 45° vers le bas (affichage vertical, rotation de 90° vers la droite)
- Branchez les câbles après la fixation du bras.

5-2 Mode économie d'énergie

■ Entrée analogique

Ce moniteur est conforme à la norme VESA DPMS.

[Système d'économie d'énergie]

Ordinateur		Moniteur	Voyant d'alimentation
En fonctionnement		En fonctionnement	Bleu
Economie d'énergie	STAND-BY SUSPENDED OFF	Economie d'énergie	Jaune

[Procédure de reprise]

- Appuyez sur une touche du clavier ou déplacez la souris pour restaurer l'écran normal.

■ Entrée numérique

Ce moniteur est conforme à la norme DVI DMPM.

[Système d'économie d'énergie]

Le moniteur passe en mode économie d'énergie en cinq secondes, selon le réglage de votre ordinateur.

Ordinateur	Moniteur	Voyant d'alimentation
En fonctionnement	En fonctionnement	Bleu
Economie d'énergie	Economie d'énergie	Jaune

[Procédure de reprise]

- Appuyez sur une touche du clavier ou déplacez la souris pour restaurer l'écran normal.

5-3 Nettoyage

Si nécessaire, vous pouvez enlever les taches de la carrosserie et la surface de l'écran en humidifiant partiellement un chiffon avec de l'eau.

Attention

- Les produits chimiques tels que l'alcool et les solutions antiseptiques peuvent provoquer des variations du brillant, ternir et atténuer la carrosserie ou du panneau et détériorer la qualité de l'image.
- N'utilisez jamais de diluant, de la benzine, de cire et de poudre abrasive, ce qui peut endommager la carrosserie ou le panneau.

Remarque

- L'outil ScreenCleaner en option est recommandé pour nettoyer la carrosserie et la surface de l'écran.

5-4 Spécifications

Panneau LCD	540 mm (21,3 pouces), panneau LCD couleur TFT avec revêtement anti-reflet durci Angle de visualisation : Vertical 178°, Horizontal 178° (CR : 10 ou plus)	
Pas de masque	0,270 mm	
Fréquence de balayage horizontal	Analogique : 24 à 80 kHz Numérique : 31 à 76 kHz	
Fréquence de balayage vertical	Analogique : 49 à 76 Hz (non entrelacé) (1 600 × 1 200 : 49 à 61 Hz) Numérique : 59 à 61 Hz (non entrelacé) (TEXTE VGA : 69 à 71 Hz)	
Résolution	1 600 points × 1 200 lignes	
Fréquence de point maximale	Analogique : 162 MHz Numérique : 162 MHz	
Couleurs affichées maximales	16,77 millions de couleurs	
Zone d'affichage (H × V)	432 mm × 324 mm	
Alimentation	100 à 120 VCA ± 10 %, 50/60 Hz, 0,7 A 200 à 240 VCA ± 10 %, 50 Hz, 0,4 A	
Consommation électrique	Max. : 70 W (périphérique USB connecté) Mode économie d'énergie : 2 W ou moins (pour une entrée de signal unique sans périphérique USB) Commutateur d'alimentation désactivé : 1 W ou moins	
Connecteurs de signal d'entrée	Connecteur DVI-I, connecteur D-sub mini à 15 broches	
Signal d'entrée analogique (Sync)	a)	Séparé, TTL, positif/négatif
	b)	Composite, TTL, positif/négatif
Signal d'entrée analogique (Vidéo)	Analogique, positif (0,7 Vp-p/75 Ω)	
Système de transmission de signal numérique	TMDS (Liaison simple)	
Mémoire de signaux vidéo	Signal analogique : 45 (prédéfinis : 22)	
	Signal numérique : 10 (prédéfinis : 0)	
Plug & Play	VESA DDC 2B	
Dimensions (Unité principale)	465 mm (L) × 453 à 535 mm (H) × 208,5 mm (P) (18,3" (L) × 17,8" à 21,1" (H) × 8,2" (P))	
Dimensions (sans support)	465 mm (L) × 361 mm (H) × 64 mm (P) (18,3" (L) × 14,2" (H) × 2,52" (P))	
Poids (Unité principale)	9,7 kg (21,4 lbs)	
Poids (sans support)	6,7 kg (14,8 lbs)	
Conditions ambiantes	Température de fonctionnement : 0 °C à 35 °C Température d'entreposage : -20 °C à 60 °C Humidité relative : 30 % à 80 % (pas de condensation)	
USB	Standard	Conforme Rev. 2.0
	Port	Port (montant) × 1, port (descendant) × 2
	Vitesse de transmission	480 Mbit/s (Vitesse élevée) 12 Mbit/s (Vitesse normale) 1,5 Mbit/s (Vitesse faible)
	Courant d'alimentation	Descendant : Max. 500 mA/1 port

Principaux réglages par défaut (réglages en usine)

BrightRegulator	Activer	
Lissage	3	
Mode FineContrast	Custom	
Taille	Plein Ecran	
Signal Entrée	Manuel	
Mise en veille	Desactiver	
Configurer OSD	Taille	Normal
	Veille Menu	45 secondes
Langue	English	

Dimensions hors-tout

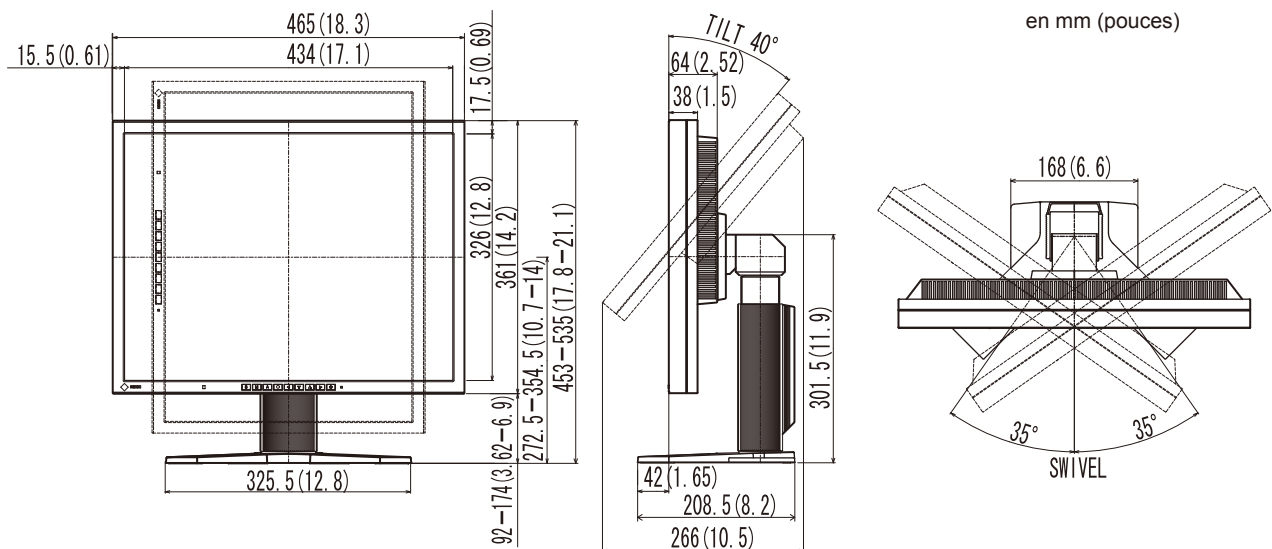

Affectation des broches de connecteur

- Connecteur DVI-I

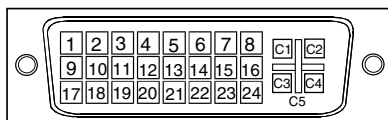

N° de broche	Signal	N° de broche	Signal	N° de broche	Signal
1	TMDS Data 2-	11	TMDS Data1/3 Shield	21	NC*
2	TMDS Data 2+	12	NC*	22	TMDS Clock shield
3	TMDS Data2/4 Shield	13	NC*	23	TMDS Clock+
4	NC*	14	+5V Power	24	TMDS Clock-
5	NC*	15	Ground (return for +5V, Hsync and Vsync)	C1	Analog Red
6	DDC Clock (SCL)	16	Hot Plug Detect	C2	Analog Green
7	DDC Data (SDA)	17	TMDS Data0-	C3	Analog Blue
8	Analog Vertical Sync	18	TMDS Data0+	C4	Analog Horizontal Sync
9	TMDS Data1-	19	TMDS Data0/5 Shield	C5	Analog Ground (analog R,G,&B return)
10	TMDS Data1+	20	NC*		

(NC* : No Connection)

- Connecteur D-sub mini à 15 broches

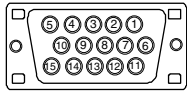

N° de broche	Signal	N° de broche	Signal	N° de broche	Signal
1	Red	6	Red ground	11	(Short-circuited to pin 10)
2	Green	7	Green ground	12	Data (SDA)
3	Blue	8	Blue ground	13	H. Sync
4	Ground	9	NC	14	V. Sync
5	NC	10	Ground	15	Clock (SCL)

- Port USB

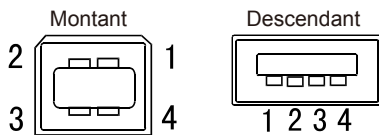

N° de contact	Signal	Remarques
1	VCC	Alimentation du câble
2	- Data	Données séries
3	+ Data	Données séries
4	Ground	Terre du câble

Liste d'options

Kit de nettoyage	EIZO ScreenCleaner
------------------	--------------------

5-5 Glossaire

DVI (Digital Visual Interface)

DVI est une norme d'interface numérique. L'interface DVI permet la transmission directe des données numériques du PC sans perte.

Ceci inclut le système de transmission TMDS et les connecteurs DVI. Il existe deux types de connecteurs DVI.

Le premier est le connecteur DVI-D réservé à l'entrée de signaux numériques. L'autre est le connecteur DVI-I qui accepte des signaux numériques et analogiques.

DVI DMPM (DVI Digital Monitor Power Management)

DVI DMPM est une fonction d'économie d'énergie adaptée à l'interface numérique. L'état « moniteur allumé » (mode de fonctionnement normal) et « actif éteint » (mode économie d'énergie) sont indispensables pour le mode d'alimentation DVI DMPM du moniteur.

Gain

Cette fonction est utilisée pour ajuster chaque paramètre de couleur pour le rouge, le vert et le bleu. Un moniteur LCD peut afficher des couleurs en faisant passer la lumière par le filtre coloré du panneau. Le rouge, le vert et le bleu sont les trois couleurs primaires. Toutes les couleurs affichées à l'écran sont une combinaison de ces trois couleurs. Le ton peut être modifié en ajustant l'intensité de lumière (volume) traversant le filtre de chaque couleur.

Gamma

Généralement, la luminosité du moniteur varie de manière non linéaire par rapport au niveau du signal d'entrée, qui est appelée « Caractéristique Gamma ». Une faible valeur gamma affiche une image à faible contraste, alors qu'une valeur gamma élevée affiche une image à plus haut contraste.

Horloge

Le moniteur à entrée analogique doit reproduire une horloge de la même fréquence que la fréquence de point du système vidéo utilisé, lorsque le signal d'entrée analogique est converti en un signal numérique pour afficher l'image. Cette opération est appelée réglage d'horloge. Si l'impulsion d'horloge n'est pas correctement réglée, des barres verticales apparaissent sur l'écran.

Niveau

Le niveau modifie les niveaux du signal de sortie pour permettre l'affichage de la totalité de la palette de couleurs. Il est recommandé d'appliquer ce niveau avant le réglage de couleur.

Phase

La phase correspond à un délai d'échantillonnage pour convertir le signal analogique d'entrée en un signal numérique. Le réglage de phase permet de régler le délai. Il est recommandé d'effectuer le réglage de phase une fois que l'horloge est correctement réglée.

Résolution

Le panneau LCD est constitué d'un grand nombre de pixels de la taille spécifiée qui s'allument pour former l'image affichée à l'écran. Ce moniteur est constitué de 1 600 pixels horizontaux et de 1 200 pixels verticaux. A une résolution de 1 600 × 1 200, tous les pixels sont affichés en plein écran (1:1).

sRGB (Standard RGB)

Norme internationale pour « la reproduction des couleurs et de l'espace couleur » sur les périphériques (tels que les moniteurs, les imprimantes, les appareils photos numériques et les scanners). La norme sRGB permet aux internautes d'assurer une synchronisation précise des couleurs en tant que moyen de synchronisation des couleurs simple pour l'utilisation de l'Internet.

Température

La température de couleur est une méthode de mesure de la tonalité du blanc, indiquée généralement en degrés Kelvin. L'écran devient rougeâtre à basse température et bleuâtre à température élevée, comme la température de la flamme.

5000K : Blanc légèrement rosé

6500K : Blanc chaud, comparable à du papier blanc

9300K : Blanc légèrement bleuté

TMDs (Transition Minimized Differential Signaling)

Méthode de transmission de signal pour l'interface numérique.

VESA DPMS (Video Electronics Standards Association - Display Power Management Signaling)

L'association VESA définit la normalisation des signaux d'ordinateurs (carte vidéo) pour l'économie d'énergie des moniteurs d'ordinateurs. DPMS définit l'état du signal entre l'ordinateur et le moniteur.

5-6 Synchronisation prédéfinie

Le tableau suivant indique la synchronisation vidéo prédéfinie en usine (pour les signaux analogiques uniquement).

Mode	Fréquence de point		Fréquence		Polarité
			Horizontale: kHz	Verticale: Hz	
VGA 640×480@60Hz	25,2 MHz	Horizontale	31,47	Négative	
		Verticale	59,94	Négative	
VGA 720×400@70Hz	28,3 MHz	Horizontale	31,47	Négative	
		Verticale	70,09	Positive	
Macintosh 640×480@67Hz	30,2 MHz	Horizontale	35,00	Négative	
		Verticale	66,67	Négative	
Macintosh 832×624@75Hz	57,3 MHz	Horizontale	49,73	Négative	
		Verticale	74,55	Négative	
Macintosh 1152×870@75Hz	100,0 MHz	Horizontale	68,68	Négative	
		Verticale	75,06	Négative	
Macintosh 1280×960@75Hz	126,2 MHz	Horizontale	74,76	Positive	
		Verticale	74,76	Positive	
PC-9801 640×400@56Hz	21,0MHz	Horizontale	24,83	Négative	
		Verticale	56,42	Négative	
PC-9821 640×400@70Hz	25,2 MHz	Horizontale	31,50	Négative	
		Verticale	70,15	Négative	
VESA 640×480@72Hz	31,5 MHz	Horizontale	37,86	Négative	
		Verticale	72,81	Négative	
VESA 640×480@75Hz	31,5 MHz	Horizontale	37,50	Négative	
		Verticale	75,00	Négative	
VESA 800×600@56Hz	36,0 MHz	Horizontale	35,16	Positive	
		Verticale	56,25	Positive	
VESA 800×600@60Hz	40,0 MHz	Horizontale	37,88	Positive	
		Verticale	60,32	Positive	
VESA 800×600@72Hz	50,0 MHz	Horizontale	48,08	Positive	
		Verticale	72,19	Positive	
VESA 800×600@75Hz	49,5 MHz	Horizontale	46,88	Positive	
		Verticale	75,00	Positive	
VESA 1024×768@60Hz	65,0 MHz	Horizontale	48,36	Négative	
		Verticale	60,00	Négative	
VESA 1024×768@70Hz	75,0 MHz	Horizontale	56,48	Négative	
		Verticale	70,07	Négative	
VESA 1024×768@75Hz	78,8 MHz	Horizontale	60,02	Positive	
		Verticale	75,03	Positive	
VESA 1152×864@75Hz	108,0 MHz	Horizontale	67,50	Positive	
		Verticale	75,00	Positive	
VESA 1280×960@60Hz	108,0 MHz	Horizontale	60,00	Positive	
		Verticale	60,00	Positive	
VESA 1280×1024@60Hz	108,0 MHz	Horizontale	63,98	Positive	
		Verticale	60,02	Positive	
VESA 1280×1024@75Hz	135,0 MHz	Horizontale	79,98	Positive	
		Verticale	75,03	Positive	
VESA 1600×1200@60Hz	162,0 MHz	Horizontale	75,00	Positive	
		Verticale	60,00	Positive	

Attention

- La position de l'écran est décalée en fonction du PC branché, ce qui peut nécessiter un réglage de l'écran à l'aide du menu Ajustage.
- Si un signal différent de ceux énumérés dans le tableau est entré, ajustez l'écran à l'aide du menu Ajustage. Cependant, l'affichage à l'écran peut toujours être incorrect même après l'ajustage.
- Lorsque des signaux entrelacés sont utilisés, l'écran ne peut pas s'afficher correctement même après un réglage de l'écran à l'aide du menu Ajustage.

For U.S.A. , Canada, etc. (rated 100-120 Vac) Only

FCC Declaration of Conformity

We, the Responsible Party

EIZO Inc.

5710 Warland Drive, Cypress, CA 90630

Phone: (562) 431-5011

declare that the product

Trade name: EIZO

Model: FlexScan S2100

is in conformity with Part 15 of the FCC Rules. Operation of this product is subject to the following two conditions: (1) this device may not cause harmful interference, and (2) this device must accept any interference received, including interference that may cause undesired operation.

This equipment has been tested and found to comply with the limits for a Class B digital device, pursuant to Part 15 of the FCC Rules. These limits are designed to provide reasonable protection against harmful interference in a residential installation. This equipment generates, uses, and can radiate radio frequency energy and, if not installed and used in accordance with the instructions, may cause harmful interference to radio communications. However, there is no guarantee that interference will not occur in a particular installation. If this equipment does cause harmful interference to radio or television reception, which can be determined by turning the equipment off and on, the user is encouraged to try to correct the interference by one or more of the following measures.

- * Reorient or relocate the receiving antenna.
- * Increase the separation between the equipment and receiver.
- * Connect the equipment into an outlet on a circuit different from that to which the receiver is connected.
- * Consult the dealer or an experienced radio/TV technician for help.

Changes or modifications not expressly approved by the party responsible for compliance could void the user's authority to operate the equipment.

Note

Use the attached specified cable below or EIZO signal cable with this monitor so as to keep interference within the limits of a Class B digital device.

- AC Cord
- Shielded Signal Cable (enclosed)

Canadian Notice

This Class B digital apparatus complies with Canadian ICES-003.

Cet appareil numérique de la classe B est conforme à la norme NMB-003 du Canada.

Hinweise zur Auswahl des richtigen Schwenkarms für Ihren Monitor

Dieser Monitor ist für Bildschirmarbeitsplätze vorgesehen. Wenn nicht der zum Standardzubehör gehörige Schwenkarm verwendet wird, muss statt dessen ein geeigneter anderer Schwenkarm installiert werden. Bei der Auswahl des Schwenkarms sind die nachstehenden Hinweise zu berücksichtigen:

Der Standfuß muß den nachfolgenden Anforderungen entsprechen:

- a) Der Standfuß muß eine ausreichende mechanische Stabilität zur Aufnahme des Gewichtes vom Bildschirmgerät und des spezifizierten Zubehörs besitzen. Das Gewicht des Bildschirmgerätes und des Zubehörs sind in der zugehörigen Bedienungsanleitung angegeben.
- b) Die Befestigung des Standfusses muß derart erfolgen, daß die oberste Zeile der Bildschirmanzeige nicht höher als die Augenhöhe eines Benutzers in sitzender Position ist.
- c) Im Fall eines stehenden Benutzers muß die Befestigung des Bildschirmgerätes derart erfolgen, daß die Höhe der Bildschirmmitte über dem Boden zwischen 135 – 150 cm beträgt.
- d) Der Standfuß muß die Möglichkeit zur Neigung des Bildschirmgerätes besitzen (max. vorwärts: 5°, min. nach hinten $\geq 5^\circ$).
- e) Der Standfuß muß die Möglichkeit zur Drehung des Bildschirmgerätes besitzen (max. $\pm 180^\circ$). Der maximale Kraftaufwand dafür muß weniger als 100 N betragen.
- f) Der Standfuß muß in der Stellung verharren, in die er manuell bewegt wurde.
- g) Der Glanzgrad des Standfusses muß weniger als 20 Glanzeinheiten betragen (seidenmatt).
- h) Der Standfuß mit Bildschirmgerät muß bei einer Neigung von bis zu 10° aus der normalen aufrechten Position kippstabil sein.

Hinweis zur Ergonomie :

Dieser Monitor erfüllt die Anforderungen an die Ergonomie nach EKI-ITB2000 mit dem Videosignal, 1 600 × 1 200 RGB analog, 0,7 Vp-p und mindestens 60,0 Hz Bildwiederholfrequenz, non interlaced. Weiterhin wird aus ergonomischen Gründen empfohlen, die Grundfarbe Blau nicht auf dunklem Untergrund zu verwenden (schlechte Erkennbarkeit, Augenbelastung bei zu geringem Zeichenkontrast.)

„Maschinenlärminformations-Verordnung 3. GPSGV:

Der höchste Schalldruckpegel beträgt 70 dB(A) oder weniger gemäss EN ISO 7779“

关于电子信息产品污染控制标识



本标识根据「电子信息产品污染控制管理办法」，适用于在中华人民共和国销售的电子信息产品。标识中央的数字为环保使用期限的年数。只要您遵守该产品相关的安全及使用注意事项，在自制造日起算的年限内，不会产生对环境污染或人体及财产的影响。上述标识粘贴在机器背面。

• 有毒有害物质或元素的名称及含量

部件名称	有毒有害物质或元素					
	铅 (Pb)	汞 (Hg)	镉 (Cd)	六价铬 (Cr (VI))	多溴联苯 (PBB)	多溴二苯醚 (PBDE)
印刷电路板	×	○	○	○	○	○
机箱	○	○	○	○	○	○
液晶显示器	×	×	○	○	○	○
其他	×	○	○	○	○	○

○：表示该有毒有害物质在该部件所有均质材料中的含量均在 SJ/T 11363-2006 规定的限量要求以下。
 ×：表示该有毒有害物质至少在该部件的某一均质材料中的含量超出 SJ/T 11363-2006 规定的限量要求。
 （企业可在此处，根据实际情况对上表中打“×”的技术原因进行进一步说明）

