

# Manuel d'utilisation

## FlexScan<sup>®</sup> MX190S

Moniteur couleur LCD

### Important

Veillez lire attentivement ce Manuel d'utilisation ainsi que le Manuel d'installation (tome séparé) afin de vous familiariser avec ce produit et de l'utiliser efficacement et en toute sécurité.

- 
- Veillez lire le Manuel d'installation (tome séparé)
  - La dernière version du Manuel d'utilisation est à disposition pour téléchargement sur notre site :





<http://www.eizo.com>

---



## SYMBOLES DE SECURITE

Ce manuel utilise les symboles de sécurité présentés ci-dessous. Ils signalent des informations critiques. Veuillez les lire attentivement.

	<b>AVERTISSEMENT</b> Le non respect des consignes données dans un message AVERTISSEMENT peut entraîner des blessures sérieuses ou même la mort.		<b>ATTENTION</b> Le non respect des consignes données dans un message ATTENTION peut entraîner des blessures et/ou des dommages au matériel ou au produit.
	Indique une action interdite.		
	Indique une action obligatoire à respecter impérativement.		

---

Copyright© 2009-2010 EIZO NANA O CORPORATION. Tous droits réservés.

Aucune partie de ce manuel ne peut être reproduite, enregistrée dans un système documentaire, ni transmise, sous quelque forme et par quelque moyen que ce soit, électronique, mécanique ou autre, sans l'autorisation préalable et écrite de EIZO NANA O CORPORATION.

EIZO NANA O CORPORATION n'est tenu à aucun engagement de confidentialité vis-à-vis des informations ou documents soumis sauf accord préalable de sa part avant réception de ces informations. Tout a été fait pour que ce manuel fournisse des informations à jour, mais les spécifications des moniteurs EIZO peuvent être modifiées sans préavis.

---

Apple et Macintosh sont des marques déposées de Apple Inc.

VGA est une marque déposée de International Business Machines Corporation.

Windows est une marques déposées enregistrées de Microsoft Corporation aux États-Unis et dans d'autres pays.

VESA est une marque ou une marque déposée de Video Electronics Standards Association aux Etats-Unis et dans d'autres pays.

EIZO, le logo EIZO, FlexScan, RadiCS et ScreenManager sont des marques déposées de EIZO NANA O CORPORATION au Japon et dans d'autres pays.

Toutes les marques appartiennent à leurs propriétaires respectifs.

Les spécifications du produit varient en fonction des régions de commercialisation.

Vérifiez que les caractéristiques techniques sont rédigées dans la langue de la région d'achat de l'appareil.

# PRECAUTIONS

## IMPORTANT

- Ce produit a été réglé spécialement en usine en fonction de la région de destination prévue. Les performances du produit peuvent être différentes de celles indiquées dans les caractéristiques en cas d'utilisation dans une région différente de celle prévue à l'origine.
- Pour votre sécurité comme pour la bonne utilisation de l'appareil, veuillez lire attentivement cette section ainsi que les indications de sécurité portées sur le moniteur.

## [Emplacements des étiquettes de sécurité]

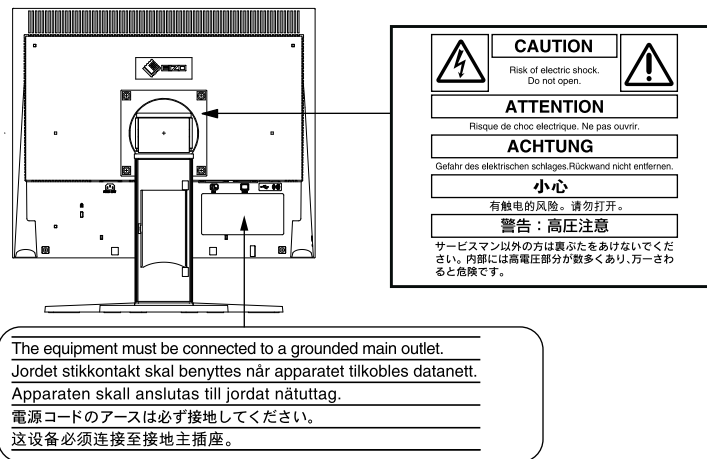

## AVERTISSEMENT

**Si le moniteur fume, sent le brûlé ou émet des bruits anormaux, débranchez immédiatement tous les cordons secteur et prenez contact avec votre revendeur.**

Il peut être dangereux d'utiliser un moniteur au fonctionnement défectueux.

**Ne démontez pas la carrosserie et ne modifiez pas le moniteur.**

Le démontage de la carrosserie ou la modification du moniteur peut causer un choc électrique ou une brûlure.



**Confiez toute intervention à un technicien qualifié.**

Ne tentez pas de dépanner vous-même cet appareil, l'ouverture ou la dépose des capots vous expose à un risque d'incendie, de choc électrique ou de dégâts à l'appareil.

**Eloignez les petits objets ou les liquides de l'appareil.**

L'introduction accidentelle de petits objets ou de liquide dans les fentes de ventilation de la carrosserie peut entraîner un choc électrique, un incendie ou des dégâts à l'appareil.

Si un objet tombe dans la carrosserie ou si du liquide se répand sur ou à l'intérieur de l'appareil, débranchez immédiatement le cordon secteur. Faites contrôler l'appareil par un technicien qualifié avant de l'utiliser à nouveau.

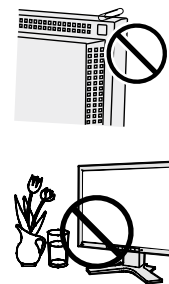

## AVERTISSEMENT

---

### **Placez le moniteur sur une surface stable et robuste.**

Il y a risque de chute de l'appareil sur une surface inappropriée, qui pourrait entraîner des blessures ou endommager l'appareil.

En cas de chute, débranchez immédiatement le cordon secteur et faites contrôler l'appareil par un technicien qualifié avant de l'utiliser à nouveau. Toute utilisation de l'appareil après une chute peut entraîner un incendie ou un choc électrique.



### **Choisissez bien l'emplacement du moniteur.**

Il y a des risques de dégâts à l'appareil, d'incendie ou de choc électrique.

- Ne pas utiliser à l'extérieur.
- Ne pas utiliser dans des moyens de transport (bateau, avion, trains, automobiles, etc.)
- Ne pas installer l'appareil dans un environnement poussiéreux ou humide.
- Ne pas installer l'appareil à un endroit exposé directement à la vapeur d'eau.
- Ne pas placer l'appareil près des appareils de chauffage ou d'humidification.

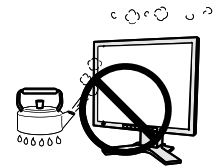

### **Gardez les sacs plastique d'emballage hors de portée des enfants pour éviter tout risque d'étouffement.**

---

### **Utilisez le cordon secteur fourni pour le branchement sur la prise secteur standard dans votre pays.**

Vérifiez la tension d'épreuve du cordon secteur.

Tout autre branchement peut présenter des risques d'incendie ou de choc électrique.

### **Pour débrancher le cordon secteur, tirez fermement sur la fiche exclusivement.**

Ne tirez jamais sur le câble, cela pourrait endommager le cordon et entraîner un incendie ou un choc électrique.



### **L'appareil doit être relié à une prise avec terre.**

Tout autre branchement peut présenter des risques d'incendie ou de choc électrique.



### **Utilisez la tension correcte.**

- L'appareil a été conçu pour une utilisation avec une tension de secteur particulière. L'utilisation sur une tension différente de celle spécifiée dans ce manuel pourrait causer un choc électrique, un incendie ou d'autres dégâts.
  - Ne surchargez pas les circuits d'alimentation électrique, cela pourrait entraîner un incendie ou un choc électrique.
-

## AVERTISSEMENT

---

### **Manipulez correctement le cordon secteur.**

- Ne faites pas passer le cordon sous le moniteur ou un autre objet lourd.
- Ne tirez pas sur le cordon et ne le fixez pas.

Cessez d'utiliser tout cordon secteur endommagé. L'utilisation d'un cordon défectueux peut entraîner un incendie ou un choc électrique.

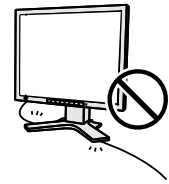

---

### **Ne touchez pas au cordon secteur ni à la fiche si des étincelles apparaissent.**

Vous risqueriez un choc électrique.

---

### **Pour fixer un bras de support, consultez le manuel d'utilisation du bras pour installer correctement le moniteur.**

Un mauvais montage pourrait se traduire par une séparation de l'appareil qui pourrait l'endommager ou causer une blessure. En cas de chute de l'appareil, demandez conseil à votre revendeur avant de l'utiliser à nouveau. Toute utilisation de l'appareil après une chute peut entraîner un incendie ou un choc électrique.

Pour refixer le socle inclinable, utilisez les mêmes vis et serrez-les correctement.

---

### **Ne touchez pas un panneau LCD endommagé à mains nues.**

Les cristaux liquides qui peuvent s'écouler du panneau sont toxiques par contact avec les yeux ou la bouche.

En cas de contact de la peau ou du corps avec le panneau, lavez immédiatement à grande eau.

En cas de symptôme anormal ou de malaise, veuillez consulter votre médecin.



## ATTENTION

---

### **Procédez avec précaution pour transporter l'appareil.**

Débranchez les câbles et cordon secteur avant de déplacer l'appareil. Il est dangereux de déplacer l'appareil avec son cordon branché. Vous risquez de vous blesser.

---

### **Pour manipuler l'appareil, demandez de l'aide et saisissez l'appareil fermement à deux, en veillant à ce que l'écran soit dirigé vers l'extérieur avant de le soulever.**

Une chute de l'appareil pourrait l'endommager ou causer des blessures.

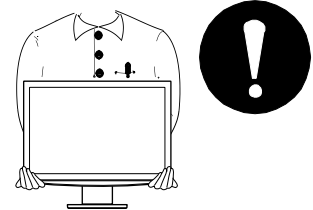

### **N'obstruez pas les fentes de ventilation de la carrosserie.**

- Ne placez jamais d'objets sur les fentes de ventilation.
- N'installez pas le moniteur dans un espace confiné.
- N'utilisez pas le moniteur couché sur le côté ni à l'envers.

Toutes ces utilisations risquent d'obstruer les fentes de ventilation, d'empêcher une circulation d'air normale ou d'entraîner un incendie ou d'autres dégâts.



### **Ne touchez jamais aux fiches électriques avec les mains humides.**

Tout contact avec la fiche électrique les mains humides peut être dangereux et peut causer un choc électrique.



### **Utilisez une prise électrique facilement accessible.**

Ceci vous permettra de débrancher rapidement l'appareil en cas de problème.

---

### **Nettoyez régulièrement les alentours de la prise.**

L'accumulation de poussière, d'eau ou d'huile sur la fiche peut entraîner un incendie.

---

### **Débranchez le moniteur avant de le nettoyer.**

Le nettoyage du moniteur sous tension peut causer un choc électrique.

---

### **Si l'appareil ne doit plus être utilisé pendant un certain temps, débranchez le câble secteur de la prise murale par sécurité et pour éviter toute consommation électrique.**

---

## **Avertissement concernant le moniteur**

---

Pour éviter la variation de luminosité due à un usage prolongé comme pour assurer la stabilité de la luminosité, il est recommandé d'utiliser un réglage de luminosité aussi bas que possible.

---

Le panneau LCD est fabriqué à l'aide d'une technologie de haute précision. Toutefois, il est possible que des pixels manquants ou des pixels allumés apparaissent sur l'écran LCD. Il ne s'agit pas d'un dysfonctionnement.

Pourcentage de pixels effectifs : 99,9994 % ou supérieur.

---

La durée de vie du rétro-éclairage du panneau LCD est limitée. Si l'écran s'assombrit ou se met à scintiller, prenez contact avec votre revendeur.

---

N'appuyez pas violemment sur le panneau ou sur les bords, vous risqueriez d'endommager l'affichage en laissant du moirage, etc. Une pression continue sur le panneau LCD peut le détériorer ou l'endommager. (Si des marques de pression restent sur le panneau LCD, affichez un écran blanc ou noir sur le moniteur. Le problème peut être ainsi résolu.)

---

Ne frottez pas l'écran et évitez d'appuyer dessus avec des objets coupants ou pointus, par exemple un stylo ou un crayon, qui peuvent endommager le panneau. Ne tentez jamais de le nettoyer à sec avec du tissu, au risque de le rayer.

---

Lorsque le moniteur est froid et déplacé dans une autre pièce ou lorsque la température de la pièce augmente rapidement, de la condensation peut se former à l'intérieur et à l'extérieur du moniteur. Dans ce cas, ne mettez pas le moniteur sous tension et attendez la disparition de la condensation. Sinon, le moniteur pourrait être endommagé.

---

Lorsque l'image de l'écran change après que la même image est restée affichée pendant une période prolongée, une image rémanente risque de s'afficher. Utilisez l'économiseur d'écran ou la fonction de mise en veille pour éviter d'afficher la même image pendant une période prolongée.

---

## **Pour un confort d'utilisation du moniteur**

---

Un écran trop sombre ou trop lumineux peut abîmer les yeux. Réglez la luminosité du moniteur en fonction des conditions ambiantes.

---

Regarder le moniteur trop longtemps entraîne une fatigue oculaire. Faites des pauses de 10 minutes toutes les heures.

---

# TABLE DES MATIERES

<b>Un abri</b> .....	<b>1</b>	<b>2-6</b> Mise hors tension automatique du moniteur [Veille] .....	<b>24</b>
<b>PRECAUTIONS</b> .....	<b>3</b>	<b>2-7</b> Touches de verrouillage [Verr.] [MenuVer] ..	<b>25</b>
<b>TABLE DES MATIERES</b> .....	<b>8</b>	<b>2-8</b> Affichage des informations relatives au moniteur [Infos1] [Infos2] .....	<b>25</b>
<b>Chapitre 1 Caractéristiques et présentation</b> .....	<b>9</b>	<b>2-9</b> Activation/désactivation du voyant Tension [Voyant].....	<b>26</b>
<b>1-1</b> Caractéristiques.....	<b>9</b>	<b>2-10</b> Réglage de la langue [Langue].....	<b>26</b>
<b>1-2</b> Touches et voyants .....	<b>10</b>	<b>2-11</b> Affichage du logo EIZO .....	<b>26</b>
<b>1-3</b> Fonctionnement de base du menu de réglage et liste des icônes .....	<b>11</b>	<b>2-12</b> Restauration des réglages par défaut [Restaurer].....	<b>27</b>
<b>Chapitre 2 Configurations et réglages</b> .....	<b>14</b>	• Restauration des valeurs de réglage de la couleur.....	<b>27</b>
<b>2-1</b> Disque utilitaire.....	<b>14</b>	• Restauration de tous les paramètres par défaut (réglages d'usine).....	<b>27</b>
• Contenu du disque et présentation du logiciel .	<b>14</b>	<b>Chapitre 3 Branchement des câbles</b> .....	<b>28</b>
• Pour utiliser RadiCS LE ou ScreenManager Pro for Medical.....	<b>15</b>	<b>3-1</b> Raccordement de deux PC au moniteur.....	<b>28</b>
<b>2-2</b> Réglage d'écran .....	<b>16</b>	• Commutation du signal d'entrée.....	<b>28</b>
<b>Entrée numérique</b> .....	<b>16</b>	• Réglage de la sélection automatique du signal d'entrée [SignalEnt.].....	<b>29</b>
<b>Entrée analogique</b> .....	<b>16</b>	<b>Chapitre 4 Dépannage</b> .....	<b>30</b>
<b>2-3</b> Réglage de la couleur.....	<b>19</b>	<b>Chapitre 5 Référence</b> .....	<b>32</b>
• Sélection du mode d'affichage (mode CAL Switch).....	<b>19</b>	<b>5-1</b> Fixation d'un bras.....	<b>32</b>
• Réglages avancés.....	<b>20</b>	<b>5-2</b> Mode économie d'énergie.....	<b>33</b>
• Options de réglage pour chaque mode.....	<b>20</b>	<b>5-3</b> Nettoyage .....	<b>33</b>
• Réglage de la luminosité [Luminosité].....	<b>20</b>	<b>5-4</b> Spécifications .....	<b>34</b>
• Réglage du contraste [Contraste].....	<b>21</b>	<b>5-5</b> Glossaire .....	<b>38</b>
• Réglage de la valeur gamma [Gamma].....	<b>21</b>	<b>5-6</b> Synchronisation prédéfinie .....	<b>40</b>
• Réglage de la température de couleur [Tempér.].....	<b>22</b>	<b>FCC Declaration of Conformity</b> .....	<b>41</b>
• Réglage de la valeur de gain [Gain] .....	<b>22</b>	<b>Hinweise zur Auswahl des richtigen Schwenkarms für Ihren Monitor</b> .....	<b>42</b>
• Réglage de la saturation des couleurs [Saturation] .....	<b>22</b>	<b>Hinweis zur Ergonomie</b> :.....	<b>42</b>
• Réglage de la nuance [Nuance] .....	<b>23</b>		
• Activation/désactivation de la fonction d'accentuation des contrastes [AccContour].....	<b>23</b>		
<b>2-4</b> Réglage de la netteté [Netteté] .....	<b>24</b>		
<b>2-5</b> Activation/désactivation de la fonction de réglage automatique de la luminosité [Bright Reg] .....	<b>24</b>		



# Chapitre 1 Caractéristiques et présentation

Nous vous remercions d'avoir fait l'acquisition d'un moniteur couleur LCD EIZO.

## 1-1 Caractéristiques

- Circuit de surcharge pour des images nettes
- Système à double entrée (DVI-D et D-sub)
  - 3-1 « Raccordement de deux PC au moniteur » ([page 28](#))
- BrightRegulator (régulateur de luminosité)
  - 2-5 « Activation/désactivation de la fonction de réglage automatique de la luminosité » ([page 24](#))
- Accentuation des contrastes
  - « Activation/Désactivation de la fonction d'accentuation des contrastes » ([page 23](#))
- Netteté
  - 2-4 « Réglage de la netteté » ([page 24](#))
- Réglage Auto
  - 2-2 « Réglage d'écran » ([page 16](#))
- Correction gamma 11 bits
  - « Réglage de la valeur gamma » ([page 21](#))
- Mode DICOM (Fonction CAL Switch)
  - « Sélection du mode d'affichage (mode CAL Switch) » ([page 19](#))
- CAL Switch-Funktion zum Auswählen der optimalen Kalibrierungsmethode
- Menu de réglage pour exécuter la fonction concernée facilement.
  - 1-3 « Fonctionnement de base du menu de réglage et liste des icônes » ([page 11](#))
- Le logiciel de contrôle de qualité « RadiCS LE » (pour Windows) utilisé pour calibrer le moniteur est inclus
  - Reportez-vous au disque d'utilitaire EIZO LCD
- Utilitaire « ScreenManager Pro for Medical » (pour Windows) inclus pour le contrôle du moniteur à partir d'un ordinateur équipé d'une souris et d'un clavier.
  - Reportez-vous au disque d'utilitaire EIZO LCD
- HDCP (High-bandwidth Digital Content Protection)

### REMARQUE

- Le pied de cet appareil peut être remplacé par un bras ou tout autre support. (Voir la section « 5-1 Fixation d'un bras » à la [page 32.](#))

## 1-2 Touches et voyants

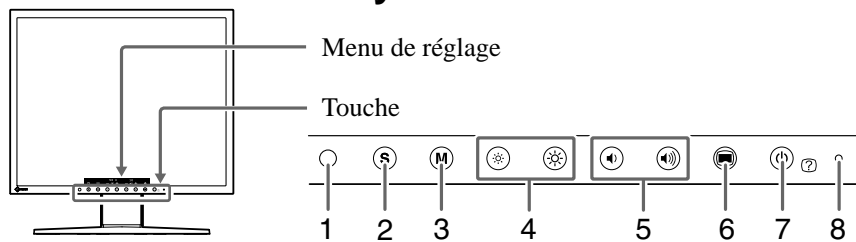

1. Capteur (BrightRegulator)
2. Touche de sélection du signal d'entrée
3. Touche Mode
4. Touches de commande de la luminosité
5. Touches de commande du volume
6. Touche Menu
7. Touche d'alimentation/Aide
8. Voyant Tension

Etat du voyant	Etat du fonctionnement
Bleu	L'écran s'affiche (sous tension)
Orange	Economie d'énergie (sous tension)
Arrêt	Hors tension

### REMARQUE

- Tandis que l'écran est affiché, vous pouvez désactiver le voyant Tension allumé en bleu (voir « Activation/désactivation du voyant Tension » à la [page 26](#)).

## 1-3 Fonctionnement de base du menu de réglage et liste des icônes

### Fonctionnement de base du menu de réglage

#### Affichage du menu de réglage

Vous pouvez afficher le menu de réglage en appuyant sur la touche de la fonction pour modifier le réglage ou en appuyant sur .

Lorsque vous appuyez sur la touche de commande de sélection du signal d'entrée, du mode, de la luminosité ou du volume

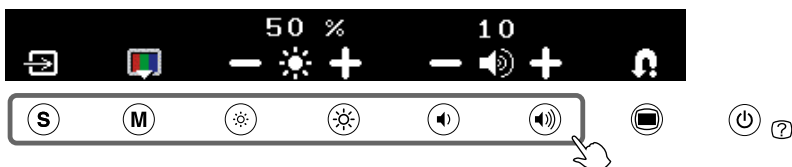

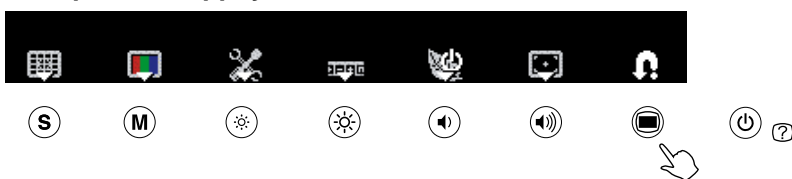

Lorsque vous appuyez sur la touche Menu



#### Modification du réglage

Le fonctionnement varie selon les icônes.

Exemple	Fonctionnement
	Pour les icônes avec les repères +/-, vous augmentez la valeur de réglage en sélectionnant + et vous la diminuez en sélectionnant -.
	Si vous sélectionnez l'icône avec le repère ▾, le menu suivant apparaît.
	Vous pouvez alterner entre les réglages Activer et Désactiver en sélectionnant cette icône. X s'affiche quand la fonction n'est pas disponible.

#### Affichage du nom de la fonction

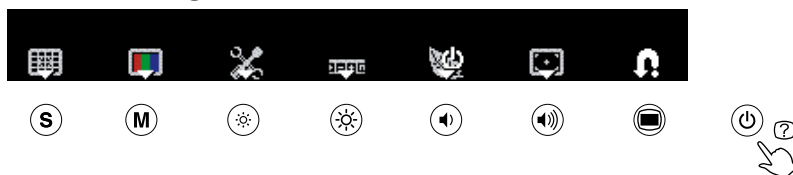

(1) Appuyez sur  lorsque le menu de réglage s'affiche.

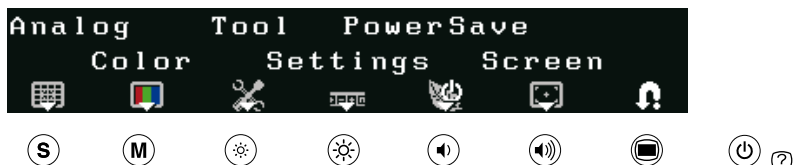

(2) Le nom de la fonction apparaît alors.



#### Enregistrement du réglage/Fermeture du menu de réglage

Une fois le réglage effectué, sélectionnez  pour l'enregistrer. Pour fermer le menu de réglage, appuyez plusieurs fois sur .

#### REMARQUE









- Le menu de réglage se ferme automatiquement lorsqu'aucune opération n'est effectuée dans les 45 secondes.

## Réglage de la liste des icônes du menu

Icône	Fonction	Présentation
	—	Permet de spécifier le réglage. Pour fermer le menu de réglage, appuyez plusieurs fois sur cette icône.
	Analog.	
	TailleAuto	Le scintillement, la position et la taille de l'écran sont réglés automatiquement. Revient à l'état pré-réglé. Définit le réglage.
	NiveauAuto	Chaque palette de couleurs (0 à 255) peut s'afficher en réglant le niveau de sortie du signal. Revient à l'état pré-réglé. Définit le réglage.
	Manuel	Effectue un réglage avancé en cas d'échec du réglage automatique. Les réglages s'effectuent dans l'ordre suivant : horloge, phase, position.
	Horloge	Supprime les barres verticales.
	Phase	Supprime le scintillement ou le flou.
	Position	Corrigez la position de l'écran à l'aide des touches    .
	Couleur	
	Menu Coul.	Un réglage et une sauvegarde indépendants du réglage de la couleur peuvent être réalisés pour chaque mode CAL Switch.
	Mode*	Permet de sélectionner facilement le mode d'affichage le mieux adapté selon l'application du moniteur. Chaque fois que vous appuyez sur cette touche, le mode change.
	Luminosité	Règle la luminosité de l'écran. Plage de réglage : 0 à 100 %
	Contrast	Règle le contraste. Plage de réglage: 0 à 100%
	Gain	Spécifie le mélange de rouge, vert et bleu et permet de régler le ton de couleur. Plage de réglage : 0 à 100 % Spécifie le taux de rouge dans le mélange. Spécifie le taux de vert dans le mélange. Spécifie le taux de bleu dans le mélange.
	Avancé	Règle la nuance, la saturation des couleurs et l'accentuation des contrastes.

\* Le mode CAL Switch actuel s'affiche.

Icône	Fonction	Présentation
	AccContour	Reproduit les images avec des contrastes plus prononcés en compensant la valeur gamma ainsi qu'en ajustant la luminosité du rétro-éclairage et le niveau de gain en fonction de l'état de l'image. Vous pouvez alterner entre les réglages Activer et Désactiver en sélectionnant cette icône.
	Nuance	Règle la nuance. Si la valeur de la nuance est trop élevée, l'image devient verdâtre. Si la valeur est basse, l'image devient violacée. Plage de réglage : -100 à 100
	Saturation	Règle la saturation des couleurs. Plage de réglage: -100 à 100
	Tempér.	Règle la température de couleur. Les valeurs de gain prédéfinies sont réglées pour chaque valeur de la température de couleur. Plage de réglage : Native, 6 500 K-15 000 K (spécifiée par chaque unité de 500 K, y compris 9 300 K), Utilisateur (réglage gain)
	Gamma	Règle la valeur gamma. Plage de réglage : 1,8, 2,0, 2,2
	Outil	
	Infos1	Affiche l'état du signal d'entrée (analogique/numérique), la résolution et la fréquence (H/V).
	Infos2	Affiche le nom du modèle, le temps d'utilisation et le numéro de série.
	SignalEnt.	Active la détection automatique du signal d'entrée. Vous pouvez alterner entre les réglages Activer et Désactiver en sélectionnant cette icône.
	Restaurer	Réinitialise les valeurs à leurs réglages d'usine. <b>Attention</b> • Après restauration, l'opération ne peut pas être annulée. Tous : Rétablit tous les réglages/paramètres à leurs valeurs par défaut (réglages d'usine). Couleur (DICOM*) : Seules les valeurs de réglage du mode CAL Switch actuel sont rétablies aux paramètres par défaut (réglages d'usine).

Icône	Fonction	Présentation
	Réglages	
	Langue	Permet de sélectionner une langue pour le menu de réglage ou les messages affichés. Vous pouvez alterner entre les réglages de langue en sélectionnant cette icône.
	Mod.Eco	
	Bright Reg	Le capteur situé sur la face avant du moniteur utilise la fonction BrightRegulator (régulateur de la luminosité) et détecte la luminosité ambiante pour régler automatiquement la luminosité de l'écran à un niveau confortable. Vous pouvez alterner entre les réglages Activer et Désactiver en sélectionnant cette icône.
	Voyant	Règle le voyant Tension (bleu) sur Marche/Arrêt alors que le moniteur est sous tension. Vous pouvez alterner entre les réglages Marche/ Arrêt en sélectionnant cette icône.
	Veille	Permet la mise hors tension automatique du moniteur après un délai défini. Cette fonction permet de réduire les images rémanentes qui apparaissent lorsque la même image reste affichée pendant une période prolongée. Utilisez cette fonction lorsqu'une image reste affichée toute la journée. Plage de réglage : Arrêt, 1 à 23 heures
	Ecran	
	Netteté	Accentue les contours de l'image en soulignant la différence de couleur entre les pixels composant l'image afin d'améliorer la qualité et le réalisme. A l'inverse, cette fonction permet également d'estomper les contours de l'image.

# Chapitre 2 Configurations et réglages

## 2-1 Disque utilitaire

Un CD-ROM « EIZO LCD Utility Disk » est fourni avec le moniteur. Le tableau suivant présente le contenu du disque et l'ensemble des logiciels d'application.

- **Contenu du disque et présentation du logiciel**

Le CD-ROM contient des applications destinées au réglage de l'écran, ainsi que le Manuel de l'utilisateur en version électronique. Lisez le fichier « Readmefr.txt » ou « Ouvrez-moi » inclus sur le disque pour connaître les procédures de démarrage des logiciels ou d'accès aux fichiers.

Élément	Présentation	Pour Windows	Pour Macintosh
Fichier « Readmefr.txt » ou « Ouvrez-moi »		√	√
RadiCS LE	Le logiciel de contrôle de qualité « RadiCS LE » utilisé pour calibrer le moniteur est inclus. (Un ordinateur doit être raccorde au moniteur à l'aide du câble USB fourni.) Reportez-vous à la description ci-après.	√	—
Logiciel ScreenManager Pro for Medical	Utilitaire qui permet de contrôler les réglages du moniteur à partir d'un ordinateur équipé d'une souris et d'un clavier. (Un ordinateur doit être raccorde au moniteur à l'aide du câble USB fourni.) Reportez-vous à la description ci-après.	√	—
Manuel d'utilisation du moniteur (fichier PDF)			

- **Pour utiliser RadiCS LE ou ScreenManager Pro for Medical**

Pour installer et utiliser le logiciel, consultez le manuel d'utilisation du logiciel correspondant sur le CD-ROM.

Pour utiliser ce logiciel, vous devez raccorder un ordinateur au moniteur à l'aide du câble USB fourni.

**[Raccordement]**

- (1) Raccordez le port USB (aval) d'un ordinateur compatible USB (ou d'un concentrateur USB) au port USB (amont) du moniteur à l'aide du câble USB fourni.
- (2) La fonction USB est automatiquement configurée lors du raccordement du câble USB.

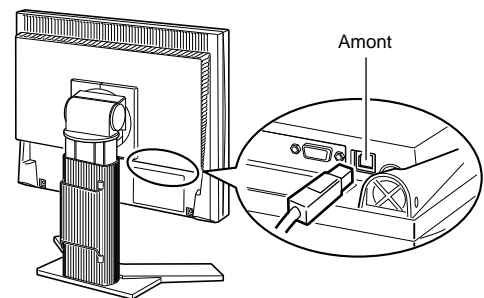

## 2-2 Réglage d'écran

### Entrée numérique

Lorsque des signaux numériques sont entrés, les images s'affichent correctement en fonction des données prédéfinies du moniteur. Pour les réglages avancés, reportez-vous à la section « 2-3 Réglage de la couleur » (page 19) et aux pages suivantes.

### Entrée analogique

Le réglage de l'écran du moniteur permet de supprimer le scintillement de l'écran ou de régler correctement la position et la taille de l'écran en fonction de l'ordinateur à utiliser. Pour une utilisation confortable du moniteur, réglez l'écran lorsque vous installez le moniteur pour la première fois ou lorsque les paramètres de votre ordinateur sont mis à jour. Aucun réglage n'est nécessaire si l'image s'affiche correctement.





**La fonction de réglage automatique peut être utilisée dans les cas suivants :**

- Lorsque un signal est entré dans le moniteur pour la première fois
- Lorsque la résolution ou la fréquence horizontale/verticale des signaux d'entrée est modifiée

#### [Procédure de réglage]

### 1 Effectuez le réglage TailleAuto.

- **Pour régler le scintillement, la position et la taille de l'écran automatiquement [TailleAuto]**

- (1) Appuyez sur .  
Le menu de réglage apparaît.
- (2) Sélectionnez  (Analog.).
- (3) Sélectionnez  (TailleAuto).  
Le scintillement, la position et la taille de l'écran sont réglés automatiquement.
- (4) Après avoir validé le message affiché à l'écran, sélectionnez  (OK).  
Si vous sélectionnez  (Annuler), le moniteur revient à l'état préréglé.

### 2 Préparez le motif d'affichage pour régler l'affichage analogique.

Téléchargez l'utilitaire de réglage de l'écran sur notre site Web (<http://radiforce.com/en>).

Pour les PC sous Windows : double-cliquez sur le fichier ScreenAdjustment.exe pour lancer l'application « Utilitaire de réglage de l'écran ».

Pour les PC exécutant d'autres systèmes d'exploitation que Windows : cliquez sur le dossier « ScreenAdjustmentPattern » pour ouvrir les fichiers de motifs de réglage d'écran.

**Si l'écran ne s'affiche toujours pas correctement même après avoir effectué le réglage comme indiqué à l'étape 1 ci-dessus, effectuez les réglages en suivant les procédures décrites dans les pages suivantes. Si l'écran s'affiche correctement, passez à l'étape 5 « Réglage automatique de la palette de couleurs [NiveauAuto] ».**

#### Attention

- Attendez au moins 30 minutes après la mise sous tension du moniteur avant de commencer les réglages.
- La fonction de réglage automatique ne prend pas en charge les images d'une résolution inférieure à 800 × 600 (SVGA).

#### Attention

- Cette fonction peut être utilisée lorsqu'une image s'affiche en plein écran sur l'ordinateur Windows ou Macintosh. Elle ne fonctionne pas correctement lorsqu'une image ne s'affiche que sur une partie de l'écran (fenêtre de commande, par exemple) ou lorsqu'un fond d'écran noir (papier peint, etc.) est utilisé.
- Cette fonction ne peut être correctement utilisée avec certaines cartes vidéo.
- Le message « Auto activé » apparaît sur l'écran pendant le réglage automatique.

#### REMARQUE

- Utilitaire de réglage de l'écran : Logiciel d'affichage de motifs du moniteur utilisé lors du réglage manuel de l'image du signal d'entrée analogique.
- Fichiers de motifs de réglage d'écran :  
Pour le réglage manuel de l'image d'entrée du signal analogique. Si l'Utilitaire de réglage de l'écran n'est pas compatible avec votre ordinateur, utilisez ce fichier pour régler l'image.



### 3 Recommencez le réglage de taille automatique à l'aide du motif de réglage de l'écran analogique qui est affiché.

- **Pour régler le scintillement, la position et la taille de l'écran automatiquement [TailleAuto]**

(1) Affichez le motif 1 en plein écran sur le moniteur à l'aide de l'« Utilitaire de réglage de l'écran » ou du fichier de motifs de réglage de l'écran.

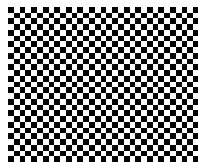

(2) Appuyez sur .

Le menu de réglage apparaît.

(3) Sélectionnez  (Analog.).

(4) Sélectionnez  (TailleAuto).

Le scintillement, la position et la taille de l'écran sont réglés automatiquement.

(5) Après avoir validé le message affiché à l'écran, sélectionnez  (OK).



Si vous sélectionnez  (Annuler), le moniteur revient à l'état préréglé.

**Si l'écran ne s'affiche toujours pas correctement même après avoir effectué le réglage comme indiqué à l'étape 3 ci-dessus, effectuez les réglages en suivant les procédures décrites dans les pages suivantes. Si l'écran s'affiche correctement, passez à l'étape 5 « Réglage automatique de la palette de couleurs [NiveauAuto] ».**

### 4 Effectuez les réglages avancés à l'aide de (Manuel) dans le menu de réglage.



Sélectionnez  (Manuel) pour régler, dans cet ordre, l'horloge, la phase et la position.

- **Pour supprimer les barres verticales [Horloge]**

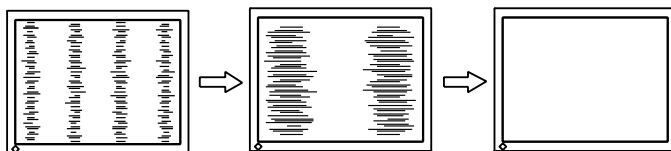
(1) Réglez l'horloge à l'aide des touches  ou  de  (Horloge) pour supprimer les barres verticales.



- **Pour supprimer le scintillement ou le flou [Phase]**

(1) Réglez la phase à l'aide des touches  ou  de  (Phase) pour supprimer le scintillement ou le flou.

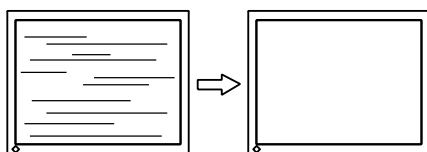







#### REMARQUE

- Appuyez lentement sur la touche de commande de manière à ne pas manquer le point de réglage.
- Lorsqu'un flou, un scintillement ou des barres s'affichent à l'écran après réglage, activez la fonction [Phase] pour supprimer le scintillement ou le flou.

#### Attention

- Le scintillement ou le flou risque de ne pas être supprimé selon l'ordinateur ou la carte vidéo que vous utilisez.

- **Pour régler la position de l'écran [Position]**

- (1) Sélectionnez  (Position).
- (2) Réglez la position à l'aide des touches  (G) /  (D) /  (B) /  (H) pour afficher correctement l'image dans la zone d'affichage du moniteur.
- (3) Sélectionnez .  
Le réglage est terminé.

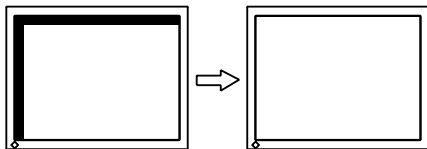





## 5 Réglez la palette de couleurs.

- **Pour régler automatiquement la palette de couleurs [NiveauAuto]**

Vous pouvez afficher chaque palette de couleurs (0 à 255) en réglant le niveau de sortie du signal.

- (1) Affichez le motif 2 en plein écran sur le moniteur à l'aide de l'« Utilitaire de réglage de l'écran » ou du fichier de motifs de réglage de l'écran.



- (2) Appuyez sur .  
Le menu de réglage apparaît.
- (3) Sélectionnez  (Analog.).
- (4) Sélectionnez  (NiveauAuto).  
La palette de couleurs est réglée automatiquement.
- (5) Après avoir validé le message affiché à l'écran, sélectionnez  (OK).  
Si vous sélectionnez  (Annuler), le moniteur revient à l'état préréglé.
- (6) Fermez le motif 2. Si vous utilisez l'« Utilitaire de réglage de l'écran », fermez le programme.

### REMARQUE





- Etant donné que le nombre de pixels et les positions des pixels sont fixes sur le moniteur LCD, une seule position est possible pour afficher correctement les images. Le réglage de la position est effectué pour déplacer une image vers la position correcte.
- Lorsque les barres verticales s'affichent à l'écran après le réglage, revenez à l'étape « Pour supprimer les barres verticales [Horloge] ». (Horloge → Phase → Position)



## 2-3 Réglage de la couleur

### • Sélection du mode d'affichage (mode CAL Switch)



Le mode CAL Switch permet de sélectionner facilement le meilleur mode d'affichage selon l'application du moniteur.

Mode CAL Switch

Mode	Fonction
 (DICOM-CL)	Permet d'effectuer un réglage adapté à la couleur des films Rayons-X (Base Claire).
 (TXT)	Mode Texte. Adapté à l'affichage de textes sur traitement de texte ou feuilles de calcul.
 (CUS)	Mode Personnaliser. Permet de modifier toutes les valeurs de réglage.
 (CAL)	Pour l'étalonnage du moniteur

- (1) Appuyez sur .  
Le menu de réglage apparaît.
- (2) Appuyez de nouveau sur  lorsque le menu de réglage est affiché.  
Chaque fois que vous appuyez sur cette touche, le mode change.
- (3) Sélectionnez .  
Le mode sélectionné est défini.

#### REMARQUE

- Vous pouvez également sélectionner le mode CAL Switch en appuyant sur  et en sélectionnant  (Couleur).
- « ScreenManager Pro for Medical » permet de sélectionner automatiquement le mode CAL Switch selon l'application utilisée. (Consultez le « Chapter 3 Auto CAL Switch » dans le manuel d'utilisation de « ScreenManager Pro for Medical ».)









## ● Réglages avancés

Un réglage et une sauvegarde indépendants du réglage de la couleur peuvent être réalisés pour chaque mode CAL Switch.

## ● Options de réglage pour chaque mode

Selon le mode CAL Switch sélectionné, la fonction réglable diffère.

√ : Réglage disponible – : Réglage indisponible

Icône	Fonction	Mode CAL Switch			
		DICOM-CL	TXT	CUS	CAL
	Luminosité	–	√	√	–
	Contraste	–	√	√	–
	Gamma	–	√	√	–
	Tempér.	–	√	√	–
	Gain	–	–	√	–
	Saturation	–	–	√	–
	Nuance	–	–	√	–
	AccContour	–	–	√	–

## ● Réglage de la luminosité [Luminosité]

Vous pouvez régler la luminosité de l'écran en modifiant la luminosité du rétroéclairage (source de lumière émanant de l'arrière du panneau LCD).

Plage de réglage : de 0 à 100 %

(1) Appuyez sur .

Le menu de réglage apparaît.

(2) Sélectionnez  (Couleur).

(3) Réglez la luminosité à l'aide des touches  ou  de  (Luminosité).

(4) Sélectionnez .

Le réglage est terminé.



### Attention

- Attendez au moins 30 minutes après la mise sous tension du moniteur avant de commencer le réglage de la couleur.
- Effectuez le réglage  (NiveauAuto) en premier lorsque vous réglez la couleur pour les signaux d'entrée analogiques.  
(Reportez-vous à la section « Pour régler automatiquement la palette de couleurs » à la [page 18](#)).
- La même image peut s'afficher dans différentes couleurs sur plusieurs moniteurs en raison des caractéristiques propres aux moniteurs. Effectuez un réglage visuel de couleur précis lorsque vous comparez les couleurs sur plusieurs moniteurs.

### REMARQUE

- Les valeurs en pourcentage ou Kelvin sont indiquées à titre de référence.







### REMARQUE

- Vous pouvez également régler la luminosité en appuyant sur la touche  ou  sans afficher le menu de réglage.

## • Réglage du contraste [Contraste]

Vous pouvez régler la luminance de l'écran en variant le niveau du signal vidéo.







Plage de réglage : de 0 à 100 %

- (1) Appuyez sur .  
Le menu de réglage apparaît.
- (2) Sélectionnez  (Couleur).
- (3) Réglez le contraste à l'aide des touches  ou  de  (Contraste).
- (4) Sélectionnez .  
Le réglage est terminé.





## • Réglage de la valeur gamma [Gamma]

Vous pouvez régler la valeur gamma. La luminance du moniteur varie selon le signal d'entrée. Toutefois, le taux de variation n'est pas proportionnel au signal d'entrée. La « correction Gamma » permet de maintenir l'équilibre entre le signal d'entrée et la luminance du moniteur.

Plage de réglage : 1,8, 2,0, 2,2

- (1) Appuyez sur .  
Le menu de réglage apparaît.
- (2) Sélectionnez  (Couleur).
- (3) Sélectionnez  (Menu Coul.).
- (4) Réglez la valeur gamma à l'aide des touches  ou  de  (Gamma).
- (5) Sélectionnez .  
Le réglage est terminé.

### REMARQUE

- Vous pouvez également régler le contraste en appuyant sur la touche  alors que le menu de réglage n'est pas affiché, puis en appuyant sur  ou  de  (Contraste).
- Avec un contraste de 50 %, toute la palette de couleurs est affichée.
- Lors du réglage du moniteur, il est recommandé d'effectuer le réglage de la luminosité, qui peut conserver les caractéristiques de la palette de couleurs, avant de régler le contraste. Effectuez le réglage du contraste dans les cas suivants :
  - Si vous trouvez que l'image est sombre même si la luminosité est réglée sur 100 %.
  - Si vous trouvez que le niveau de noir de l'écran est trop lumineux (diminuez la luminosité et réglez le contraste à plus de 50 %).

### REMARQUE

- Vous ne pouvez pas régler la valeur si l'icône ne s'affiche pas, selon le mode CAL Switch sélectionné. (Voir la section « Options de réglage pour chaque mode » à la [page 20](#).)

## • Réglage de la température de couleur [Tempér.]

Vous pouvez régler la température de couleur. La température de couleur sert normalement à exprimer la nuance de « Blanc » et/ou « Noir » par une valeur numérique. La valeur est exprimée en degrés Kelvin (K).

De même que pour la température de la flamme, l'image affichée sur le moniteur est rougeâtre si la température de couleur est basse et elle est bleuâtre si cette température est élevée. Les valeurs de gain prédéfinies sont réglées pour chaque valeur de réglage de la température de couleur.

6 500 K	L'image de couleur blanche s'affiche dans un blanc chaud, comparable à du papier blanc. La température est adaptée à l'affichage de photos ou d'images vidéo.
9 300 K	L'image de couleur blanche s'affiche dans un ton blanc légèrement bleuté.



Plage de réglage : Native, 6 500 K-15 000 K (spécifiée par chaque unité de 500 K, y compris 9 300 K), Utilisateur (réglage gain)

(1) Appuyez sur .

Le menu de réglage apparaît.

(2) Sélectionnez  (Couleur).

(3) Sélectionnez  (Menu Coul.).

(4) Réglez la température de couleur à l'aide des touches  ou  de  (Tempér.).

(5) Sélectionnez .

Le réglage est terminé.

## • Réglage de la valeur de gain [Gain]

Chaque valeur de luminance rouge/vert/bleu composant la couleur est appelée « Gain ». Le réglage du gain peut modifier le ton de couleur du « Blanc » (lorsque le signal d'entrée maximal pour chaque couleur est obtenu).

Plage de réglage : de 0 à 100 %





(1) Appuyez sur .

Le menu de réglage apparaît.

(2) Sélectionnez  (Couleur).

(3) Sélectionnez  (Menu Coul.).

(4) Sélectionnez  (Gain).

(5) Réglez la valeur correspondante de  (Rouge)/  (Vert)/  (Bleu) à l'aide des touches  ou .

(6) Sélectionnez .

Le réglage est terminé.

## • Réglage de la saturation des couleurs [Saturation]

Cette fonction permet de régler la saturation des couleurs sur le moniteur.

Plage de réglage : de -100 à 100



(1) Appuyez sur .

Le menu de réglage apparaît.

(2) Sélectionnez  (Couleur).

(3) Sélectionnez  (Menu Coul.).

(4) Sélectionnez  (Avancé).

(5) Réglez la saturation à l'aide des touches  ou  de  (Saturation).

(6) Sélectionnez .

Le réglage est terminé.

### REMARQUE

- Vous ne pouvez pas régler la valeur si l'icône ne s'affiche pas, selon le mode CAL Switch sélectionné. (Voir la section « Options de réglage pour chaque mode » à la [page 20](#).)
- La fonction [Gain] permet d'effectuer des réglages plus avancés (voir la section « Réglage de la valeur de gain » à la [page 22](#)).
- Si vous réglez sur [Natif], l'image est affichée dans la couleur prédéfinie sur le moniteur (Gain : 100 % pour chaque RGB).
- Lors du changement de la valeur de gain, la plage de réglage de la température de couleur passe à « Utilis. ».

### REMARQUE

- Vous ne pouvez pas régler la valeur si l'icône ne s'affiche pas, selon le mode CAL Switch sélectionné. (Voir la section « Options de réglage pour chaque mode » à la [page 20](#).)
- La valeur de gain peut changer selon la valeur de la température de couleur.
- Lors du changement de la valeur de gain, la plage de réglage de la température de couleur passe à « Utilis. ».

### Attention

- Cette fonction ne permet pas d'afficher toute la palette de couleurs.

### REMARQUE

- Vous ne pouvez pas régler la valeur si l'icône ne s'affiche pas, selon le mode CAL Switch sélectionné. (Voir la section « Options de réglage pour chaque mode » à la [page 20](#).)
- En réglant la valeur au minimum (-100), l'image de l'écran devient monochrome.







## ● Réglage de la nuance [Nuance]

Cette fonction permet de régler la nuance. Si vous réglez une valeur de nuance trop élevée, l'image devient verdâtre. Si la valeur est basse, l'image devient violacée.

Plage de réglage : de -100 à 100

- (1) Appuyez sur .

Le menu de réglage apparaît.

- (2) Sélectionnez  (Couleur).
- (3) Sélectionnez  (Menu Coul.).
- (4) Sélectionnez  (Avancé).
- (5) Réglez la nuance à l'aide des touches  ou  de  (Nuance).
- (6) Sélectionnez .





Le réglage est terminé.



## ● Activation/désactivation de la fonction d'accentuation des contrastes [AccContour]

Cette fonction permet de reproduire des images avec des contrastes plus prononcés en compensant la valeur gamma ainsi qu'en ajustant la luminosité du rétro-éclairage et le niveau de gain en fonction de l'état de l'image.

- (1) Appuyez sur .

Le menu de réglage apparaît.

- (2) Sélectionnez  (Couleur).
- (3) Sélectionnez  (Menu Coul.).
- (4) Sélectionnez  (Avancé).
- (5) Vous pouvez alterner entre les réglages Activer et Désactiver en sélectionnant  (AccContour).

	Activer
	Désactiver

- (6) Sélectionnez .

Le mode sélectionné est défini.

### Attention

- Cette fonction ne permet pas d'afficher toute la palette de couleurs.

### REMARQUE

- Vous ne pouvez pas régler la valeur si l'icône ne s'affiche pas, selon le mode CAL Switch sélectionné. (Voir la section « Options de réglage pour chaque mode » à la [page 20](#).)







### REMARQUE

- Vous ne pouvez pas régler la valeur si l'icône ne s'affiche pas, selon le mode CAL Switch sélectionné. (Voir la section « Options de réglage pour chaque mode » à la [page 20](#).)

## 2-4 Réglage de la netteté [Netteté]



Cette fonction permet d'accentuer les contours de l'image en soulignant la différence de couleur entre les pixels composant l'image et d'améliorer la qualité et le réalisme. A l'inverse, cette fonction permet d'estomper les contours pour faire apparaître l'image progressivement.



Plage de réglage : de -3 à 3

- (1) Appuyez sur .  
Le menu de réglage apparaît.
- (2) Sélectionnez  (Ecran).
- (3) Réglez la netteté à l'aide des touches  ou  de  (Netteté).
- (4) Sélectionnez .  
Le réglage est terminé.

## 2-5 Activation/désactivation de la fonction de réglage automatique de la luminosité [Bright Reg]

Le capteur situé sur la face avant du moniteur utilise la fonction BrightRegulator et détecte la luminosité ambiante pour régler automatiquement la luminosité de l'écran à un niveau confortable.

- (1) Appuyez sur .  
Le menu de réglage apparaît.
- (2) Sélectionnez  (Mod. Eco).
- (3) Vous pouvez alterner entre les réglages Activer et Désactiver en sélectionnant  (Bright Reg).







	Activer
	Désactiver

- (4) Sélectionnez .  
Le mode sélectionné est défini.

## 2-6 Mise hors tension automatique du moniteur [Veille]

Cette fonction permet la mise hors tension automatique du moniteur après un délai défini. Cette fonction permet de réduire les images rémanentes qui apparaissent lorsque la même image reste affichée pendant une période prolongée. Utilisez cette fonction lorsqu'une image reste affichée toute la journée.

Plage de réglage : Arrêt, 1 à 23 h

- (1) Appuyez sur .  
Le menu de réglage apparaît.
- (2) Sélectionnez  (Mod. Eco).
- (3) Réglez le délai de mise en veille du moniteur à l'aide des touches  ou  de  (Veille).  
Sélectionnez « Arrêt » pour activer la veille.
- (4) Sélectionnez .  
Le réglage de veille est terminé.
- (5) Le message « L'écran s'éteindra dans une minute. » s'affiche à l'écran une minute avant l'heure pré-réglée.  
Si vous sélectionnez  (Prolonger), la fonction de veille s'active 90 minutes plus tard.

### Attention

- Cette fonction n'est pas disponible pour les modes DICOM-CL et CAL.









## 2-7 Touches de verrouillage [Verr.] [MenuVer]

Cette fonction permet de verrouiller les touches afin d'éviter toute modification accidentelle de l'état réglé ou défini.

Verr. : Permet de verrouiller les touches autres que la touche d'alimentation.

MenuVer : Permet de verrouiller toutes les touches en dehors de la touche d'alimentation, la touche de sélection du signal d'entrée et la touche Mode.

- (1) Appuyez sur  pour mettre le moniteur hors tension.
- (2) Appuyez sur  tout en maintenant la touche  enfoncée pour mettre le moniteur sous tension.  
Le menu de réglage apparaît.
- (3) Chaque fois que vous appuyez sur la touche , le mode change.

	Déverr.
	MenuVer
	Verr.





- (4) Sélectionnez .  
Le mode sélectionné est défini.

## 2-8 Affichage des informations relatives au moniteur [Infos1] [Infos2]

Cette fonction permet d'afficher l'état du signal d'entrée, la résolution actuelle et le nom du modèle.

Infos1 : Affiche l'état du signal d'entrée (analogique/numérique), la résolution et la fréquence (H/V).

Infos2 : Affiche le nom du modèle, le temps d'utilisation et le numéro de série.



- (1) Appuyez sur .  
Le menu de réglage apparaît.
- (2) Sélectionnez  (Outil).
- (3) Sélectionnez  (Infos1) ou  (Infos2).
- (4) Sélectionnez .  
Le menu se ferme.



### Attention

- La fonction de verrouillage des touches peut se déclencher d'elle-même lorsque le calibrage est réalisé avec le kit de calibrage.

## 2-9 Activation/désactivation du voyant Tension [Voyant]

Cette fonction permet d'activer ou désactiver le Voyant Tension (bleu) lorsque le moniteur fonctionne.

- (1) Appuyez sur .  
Le menu de réglage apparaît.
- (2) Sélectionnez  (Mod. Eco).
- (3) Vous pouvez alterner entre les réglages Marche et Arrêt en sélectionnant  (Voyant).

	Marche
	Arrêt



- (4) Sélectionnez .  
Le mode sélectionné est défini.

## 2-10 Réglage de la langue [Langue]

Cette fonction permet de sélectionner la langue du menu de réglage ou des messages affichés.

### Langues pouvant être sélectionnées

Anglais/Allemand/Français/Espagnol/Italien/Suédois/Chinois simplifié/Chinois traditionnel/Japonais



- (1) Appuyez sur .  
Le menu de réglage apparaît.
- (2) Sélectionnez  (Réglages).
- (3) Vous pouvez changer la langue en sélectionnant  (Langue).

	Anglais
	Allemand
	Français
	Espagnol
	Italien
	Suédois
	Chinois simplifié
	Chinois traditionnel
	Japonais

- (4) Sélectionnez .  
La langue sélectionnée est définie.

## 2-11 Affichage du logo EIZO

Le logo EIZO apparaît à l'écran lors de la mise sous tension du moniteur. Cette fonction permet d'activer ou de désactiver l'affichage du logo EIZO.

- (1) Appuyez sur  pour mettre le moniteur hors tension.
- (2) Appuyez sur  tout en maintenant la touche  enfoncée pour mettre le moniteur sous tension.

Vous pouvez modifier l'affichage du logo EIZO en effectuant l'opération décrite à l'étape 2.

## 2-12 Restauration des réglages par défaut [Restaurer]

Il existe deux types de restauration : la restauration du réglage de la couleur au réglage par défaut et la restauration de tous les réglages aux réglages par défaut.

### • Restauration des valeurs de réglage de la couleur

Seules les valeurs de réglage du mode CAL Switch actuel sont rétablies aux paramètres par défaut (réglages d'usine).

(1) Appuyez sur .

Le menu de réglage apparaît.

(2) Sélectionnez  (Outil).

(3) Sélectionnez  (Restaurer).

Si vous ne voulez pas effectuer de restauration, sélectionnez .

(4) Sélectionnez  (Couleur (DICOM\*)).

Les valeurs de réglage de la couleur sont rétablies aux paramètres par défaut.

\* Le mode CAL Switch actuel s'affiche.

### • Restauration de tous les paramètres par défaut (réglages d'usine)

Restaurez tous les paramètres par défaut (réglages d'usine).

(1) Appuyez sur .

Le menu de réglage apparaît.

(2) Sélectionnez  (Outil).

(3) Sélectionnez  (Restaurer).

Si vous ne voulez pas effectuer de restauration, sélectionnez .

(4) Sélectionnez  (Tout).

Toutes les valeurs de réglages sont rétablies aux paramètres par défaut.

#### Attention

- Après restauration, l'opération ne peut pas être annulée.

# Chapitre 3 Branchement des câbles

## 3-1 Raccordement de deux PC au moniteur

Deux ordinateurs peuvent être raccordés au moniteur via le connecteur DVI-D et le connecteur D-Sub mini à 15 broches situés à l'arrière du moniteur.

### Exemples de branchement

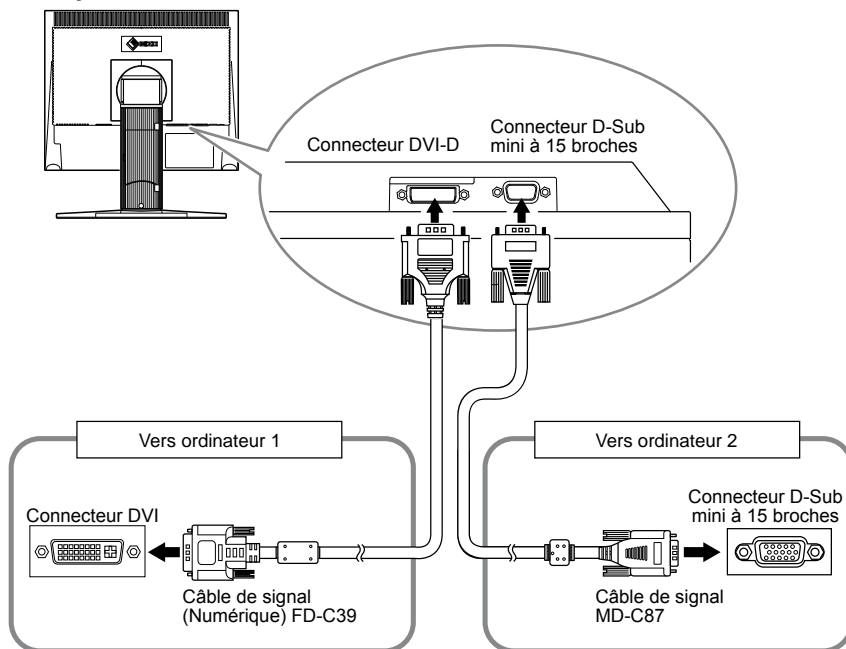

### • Commutation du signal d'entrée

Le signal d'entrée change chaque fois que vous appuyez sur **S**.

Lorsque le signal est commuté, le nom du port d'entrée actif s'affiche dans le coin supérieur droit de l'écran.

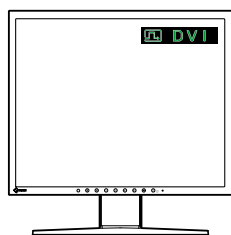

- **Réglage de la sélection automatique du signal d'entrée [SignalEnt.]**

**Activer** : Lorsque l'un des ordinateurs est mis hors tension ou passe en mode économie d'énergie, le moniteur affiche automatiquement les signaux de l'autre ordinateur.



**Desactiver** : Le moniteur ne détecte pas automatiquement les signaux de l'ordinateur. Changez le signal d'entrée en appuyant sur **(S)**.

(1) Appuyez sur .

Le menu de réglage apparaît.

(2) Sélectionnez  (Outil).

(3) Vous pouvez alterner entre les réglages Activer et Desactiver en sélectionnant  (SignalEnt.).

	Activer
	Desactiver

(4) Sélectionnez .

Le mode sélectionné est défini.





**REMARQUE**



- Lorsque [SignalEnt.] est réglé sur « Activer », la fonction économie d'énergie du moniteur n'est effective que si les deux ordinateurs sont en mode économie d'énergie.

# Chapitre 4 Dépannage

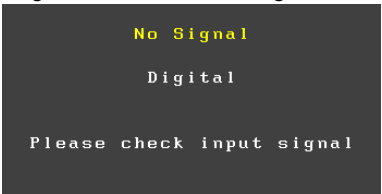
Si un problème persiste après application des corrections proposées, veuillez prendre contact avec votre revendeur local.

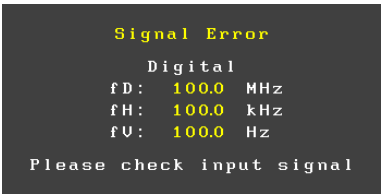
- Problèmes de non-affichage d'images → Voir n° 1 à n° 2.
- Problèmes d'images (entrée numérique) → Voir n° 3 à n° 9.
- Problèmes d'images (entrée analogique) → Voir n° 3 à n° 12.
- Autres problèmes → Voir n° 13 à n° 15.
- Problèmes de connexion USB → Voir n° 16.

Problèmes	Cause et solution
<b>1. Aucune image</b> <ul style="list-style-type: none"> <li>• Le voyant Tension ne s'allume pas.</li> </ul>	<ul style="list-style-type: none"> <li>• Vérifiez que le cordon d'alimentation est correctement raccordé. Si le problème persiste, mettez le moniteur hors tension, puis remettez-le sous tension après quelques minutes.</li> <li>• Appuyez sur .</li> </ul>
<ul style="list-style-type: none"> <li>• Le voyant Tension s'allume en bleu.</li> </ul>	<ul style="list-style-type: none"> <li>• Augmentez le niveau de la valeur de réglage RGB pour le réglage [Gain]. (voir <a href="#">page 22</a>)</li> </ul>
<ul style="list-style-type: none"> <li>• Le voyant Tension s'allume en orange.</li> </ul>	<ul style="list-style-type: none"> <li>• Changez le signal d'entrée en appuyant sur .</li> <li>• Appuyez sur une touche du clavier ou utilisez la souris.</li> <li>• Vérifiez si l'ordinateur est sous tension.</li> </ul>
<b>2. Le message ci-dessous s'affiche.</b> <ul style="list-style-type: none"> <li>• Ce message s'affiche si aucun signal n'est entré.</li> </ul> 	<p>Ce message s'affiche lorsque le signal n'est pas correctement entré, même si le moniteur fonctionne correctement.</p> <ul style="list-style-type: none"> <li>• Le message illustré à gauche risque de s'afficher, étant donné que certains ordinateurs n'émettent pas de signal dès leur mise sous tension.</li> <li>• Vérifiez si l'ordinateur est sous tension.</li> <li>• Vérifiez que le câble de signal est correctement branché.</li> <li>• Changez le signal d'entrée en appuyant sur .</li> </ul>
<ul style="list-style-type: none"> <li>• Le message indique que le signal d'entrée est en dehors de la bande de fréquence spécifiée. (Cette fréquence de signal s'affiche en jaune.) Exemple :</li> </ul> 	<ul style="list-style-type: none"> <li>• Vérifiez si le réglage du signal de votre ordinateur correspond aux paramètres de résolution et de fréquence verticale du moniteur. (Voir la section « Résolutions/Fréquences compatibles » au verso de la page de couverture du manuel d'installation.)</li> <li>• Redémarrez l'ordinateur.</li> <li>• Sélectionnez un mode d'affichage approprié à l'aide de l'utilitaire de la carte vidéo. Consultez le manuel de la carte vidéo pour plus d'informations. fD : Fréquence de point (Affiché uniquement à l'entrée des signaux numériques) fH : Fréquence horizontale fV : Fréquence verticale</li> </ul>
<b>3. L'écran est trop lumineux ou trop sombre.</b>	<ul style="list-style-type: none"> <li>• Réglez-le à l'aide de [Luminosité] ou [Contraste]. (Le rétroéclairage du moniteur LCD a une durée de vie limitée. Si l'écran s'assombrit ou scintille, prenez contact avec votre revendeur.)</li> </ul>
<b>4. Les caractères sont flous.</b>	<ul style="list-style-type: none"> <li>• Vérifiez si le réglage du signal de votre ordinateur correspond aux paramètres de résolution et de fréquence verticale du moniteur. (Voir la section « Résolutions/Fréquences compatibles » au verso de la page de couverture du manuel d'installation.)</li> <li>• Réglez la netteté [Netteté]. (voir <a href="#">page 24</a>)</li> </ul>
<b>5. Des images rémanentes s'affichent.</b>	<ul style="list-style-type: none"> <li>• Utilisez un économiseur d'écran ou la fonction de veille en cas d'affichage prolongé d'une image.</li> <li>• Les images rémanentes sont spécifiques aux moniteurs LCD. Évitez d'afficher la même image pendant trop longtemps.</li> </ul>
<b>6. Des points verts/rouges/blancs ou des points défectueux restent affichés sur l'écran.</b>	<ul style="list-style-type: none"> <li>• C'est une caractéristique du panneau LCD et non un défaut.</li> </ul>

Problèmes	Cause et solution
7. Un moirage ou des marques de pression restent sur l'écran.	<ul style="list-style-type: none"> <li>Affichez un écran blanc ou noir sur le moniteur. Le problème peut être ainsi résolu.</li> </ul>
8. Le contour des lettres est coloré.	<ul style="list-style-type: none"> <li>Si le réglage [Netteté] est défini sur un niveau élevé, les caractères affichés sur le moniteur peuvent être colorés.</li> </ul>
9. Des parasites apparaissent sur l'écran.	<ul style="list-style-type: none"> <li>Lorsque les signaux du système HDCP sont entrés, il est possible que les images normales ne s'affichent pas immédiatement à l'écran.</li> </ul>
10. La position d'affichage est incorrecte. 	<ul style="list-style-type: none"> <li>Positionnez correctement l'image à l'intérieur de la zone d'affichage à l'aide de la fonction [Position]. (voir <a href="#">page 18</a>)</li> <li>Si le problème persiste, utilisez l'utilitaire de la carte vidéo, s'il est disponible, pour modifier la position d'affichage.</li> </ul>
11. Des barres verticales s'affichent à l'écran ou une partie de l'image scintille. 	<ul style="list-style-type: none"> <li>Effectuez un réglage à l'aide de [Horloge]. (voir <a href="#">page 17</a>)</li> </ul>
12. Tout l'écran scintille ou est flou. 	<ul style="list-style-type: none"> <li>Réglez l'écran à l'aide de la fonction [Phase]. (voir <a href="#">page 17</a>)</li> </ul>
13. Le menu de réglage ne s'affiche pas.	<ul style="list-style-type: none"> <li>Vérifiez si la fonction de verrouillage est activée. (voir <a href="#">page 25</a>)</li> </ul>
14. La fonction de réglage automatique ne fonctionne pas correctement.	<ul style="list-style-type: none"> <li>Cette fonction est inopérante lorsqu'un signal numérique est entré.</li> <li>Vérifiez si la fonction de verrouillage est activée. (voir <a href="#">page 25</a>)</li> <li>Cette fonction ne peut être correctement utilisée avec certaines cartes vidéo.</li> </ul>
15. Pas de son.	<ul style="list-style-type: none"> <li>Vérifiez que le câble à mini-prise est correctement branché.</li> <li>Vérifiez si le volume est réglé sur 0.</li> <li>Vérifiez les réglages de l'ordinateur et du logiciel audio.</li> </ul>
16. Le moniteur raccordé avec le câble USB n'est pas détecté.	<ul style="list-style-type: none"> <li>Vérifiez que le câble USB est correctement raccordé.</li> <li>Effectuez la procédure suivante pour vérifier l'état. <ul style="list-style-type: none"> <li>Redémarrez l'ordinateur.</li> </ul> </li> <li>Assurez-vous que l'ordinateur et le système d'exploitation sont compatibles USB. (Pour toute information sur la compatibilité USB de vos périphériques, consultez leur fabricant respectif.)</li> <li>Vérifiez le réglage du BIOS pour la connexion USB si votre ordinateur fonctionne sous Windows. (Consultez le mode d'emploi de l'ordinateur pour plus d'informations.)</li> </ul>

# Chapitre 5 Référence

## 5-1 Fixation d'un bras

Le pied peut être retiré et remplacé par un bras (ou un autre support) à fixer au moniteur. Utilisez un bras ou un pied EIZO en option.

### [Fixation]

**1** Posez le moniteur LCD sur un tissu propre étalé sur une surface stable avec la surface du panneau tournée vers le bas.

**2** Déposez le pied. (Préparez un tournevis.)

Dévissez les quatre vis fixant l'appareil et le pied à l'aide du tournevis.

**3** Fixez le moniteur au bras ou au pied.

Fixez le moniteur au bras ou au support à l'aide des vis spécifiées dans le manuel d'utilisation du bras ou du support.

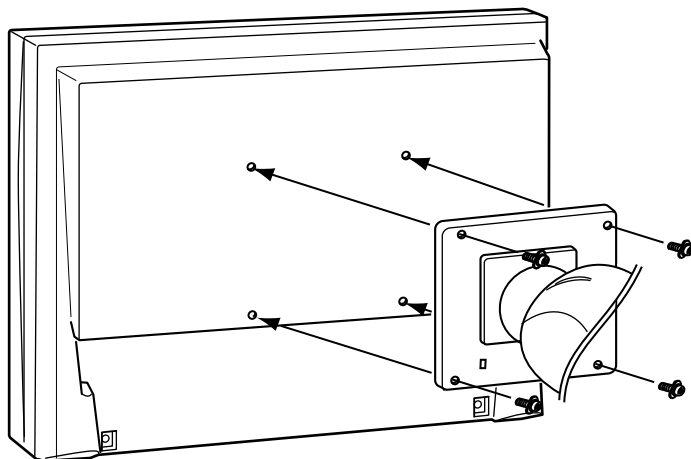

### Attention

- Fixez le bras ou le support conformément aux instructions des manuels d'utilisation.
- Avant d'utiliser un bras ou un support d'une autre marque, vérifiez les points suivants et choisissez un bras ou un support conforme à la norme VESA. Utilisez les vis M4 × 12 mm fournies avec le moniteur.
  - Espacement entre les trous de vis : 100 mm × 100 mm
  - Épaisseur de la plaque : 2,6 mm
  - Suffisamment solide pour supporter le poids du moniteur (à l'exception du support) et les accessoires tels que les câbles.
- Si vous utilisez un bras ou un support, fixez-le selon les angles d'inclinaison du moniteur suivants :
  - jusqu'à 45° vers le haut et 45° vers le bas (affichage horizontal et vertical, rotation de 90° vers la droite)
- Raccordez les câbles après avoir fixé le bras.



## 5-2 Mode économie d'énergie

### ■ Entrée analogique

Ce moniteur est conforme à la norme VESA DPMS.

#### [Système d'économie d'énergie]

Ordinateur		Moniteur	Voyant Tension
En fonctionnement		En fonctionnement	Bleu
Economie d'énergie	VEILLE INTERROMPUE ARRETEE	Economie d'énergie	Orange

#### [Procédure de reprise]

- Appuyez sur une touche du clavier ou déplacez la souris pour revenir à l'écran normal.

### ■ Entrée numérique

Ce moniteur est conforme à la norme DVI DMPM.

#### [Système d'économie d'énergie]

Le moniteur passe en mode économie d'énergie en cinq secondes, selon le réglage de votre ordinateur.

Ordinateur	Moniteur	Voyant Tension
En fonctionnement	En fonctionnement	Bleu
Economie d'énergie	Economie d'énergie	Orange

#### [Procédure de reprise]

- Appuyez sur une touche du clavier ou déplacez la souris pour revenir à l'écran normal.

## 5-3 Nettoyage

Nettoyez régulièrement le moniteur pour le garder propre et prolonger sa durée de vie.

### Boîtier

Nettoyez le boîtier à l'aide d'un chiffon doux imbibé d'une solution détergente neutre.

### Panneau LCD

- Nettoyez le panneau LCD à l'aide d'un chiffon doux tel qu'un chiffon en coton ou une pochette nettoyante pour les lunettes.
- Enlevez les taches résistantes en frottant doucement à l'aide d'un chiffon légèrement humide, puis nettoyez de nouveau le panneau LCD à l'aide d'un chiffon sec pour une meilleure finition.

#### Attention

- L'alimentation du moniteur est coupée en débranchant le cordon d'alimentation.
- Le moniteur consomme de l'énergie même lorsqu'un signal d'entrée sonore est détecté.

#### Attention

- N'utilisez jamais de solvants ou produits chimiques, tels que du diluant, de la benzine, de la cire, de l'alcool et de la poudre abrasive, qui pourraient endommager le boîtier ou le panneau LCD.

#### REMARQUE





- L'outil ScreenCleaner en option est recommandé pour nettoyer la surface du panneau LCD.

## 5-4 Spécifications

Panneau LCD		Ecran LCD couleur TFT 19 pouces (480 mm), anti-reflet Angle de visualisation : horizontal 178°, vertical 178° (CR :10 ou plus)
Pas de masque		0,294 mm
Fréquence de balayage horizontal		Analogique : 24,8-80 kHz Numérique : 31 à 64 Hz
Fréquence de balayage vertical		Analogique : 50 à 75 Hz (non entrelacé) Numérique : 59 à 61 Hz (non entrelacé) (VGA TEXT : 65 à 71 Hz)
Résolution		1 280 points × 1 024 lignes
Fréquence de point maximale		Analogique : 135 MHz Numérique : 108 MHz
Couleur affichable maximale		Environ 16,77 millions de couleurs
Zone d'affichage (H × V)		376,3 mm × 301,0 mm
Alimentation		100 à 120 VCA ±10 %, 50/60 Hz 0,75 A 200 à 240 VCA ±10 %, 50/60 Hz 0,45 A
Consommation électrique	Affichage à l'écran allumé	45W ou moins (haut-parleur en marche) 40W ou moins (haut-parleur arrêté)
	Mode économie d'énergie	0,8 W ou moins (avec un seul signal entrant, et sans câble USB ou mini-jack stéréo connecté)
	Touche d'alimentation éteinte	0,7 W ou moins
Connecteur de signal d'entrée		Connecteur DVI-D (compatible HDCP), D-Sub mini à 15 broches
Signal d'entrée analogique (Sync)		Séparé, TTL, positif/négatif
Signal d'entrée analogique (Vidéo)		Analogique, positif (0,7 Vc-c/75 Ω)
Système de transmission de signal numérique		TMDS (Liaison simple)
Mémoire de signaux vidéo		Signal analogique : 26 (prédéfini : 21)
Sortie audio		Sortie du haut-parleur : 0,5 W + 0,5 W (8 Ω, THD : 10 % ou moins) Sortie du casque : 2 mW + 2 mW
Entrée de ligne		Impédance d'entrée : 48 kΩ (typ.) Niveau d'entrée : 1,0 V eff. (maxi.)
Plug & Play		VESA DDC 2B / Structure EDID 1.3
Dimensions (largeur) × (hauteur) × (profondeur)	Unité principale	405 mm (15,9 pouces) × 406,5-506,5 mm (16,0-19,9 pouces) × 205 mm (8,1 pouces)
	Unité principale (sans pied)	405 mm (15,9 pouces) × 334 mm (13,1 pouces) × 61,5 mm (2,4 pouces)
Poids	Unité principale	7,2 kg (15,9 lbs.)
	Unité principale (sans pied)	5,2 kg (11,5 lbs.)
Plage de déplacement	Pied réglable en hauteur	Inclinaison : 30° vers le haut, 0° vers le bas Pivot : 35° vers la droite, 35° vers la gauche Hauteur réglable : 100 mm (3,9 pouces) Rotation : 90° vers la droite

Conditions ambiantes	Température	Fonctionnement : 0 °C - 35 °C (32 °F - 95 °F) Stockage : -20 °C - 60 °C (-4 °F - 140°F)
	Humidité	Fonctionnement : 30 % à 80 % (pas de condensation) Stockage : 30 % à 80 % (pas de condensation)
	Pression	Fonctionnement : 700 to 1060 hPa. Stockage : 200 to 1060 hPa.
USB	Norme	USB Specification Revision 2.0
	Port	Port amont × 1

### Principaux réglages par défaut (réglages d'usine)

BrightRegulator		Desactiver
Mode FineContrast		DICOM-CL
Veille		Desactiver
Langue		Anglais
Volume		0

## Dimensions externes

unité : mm (pouces)

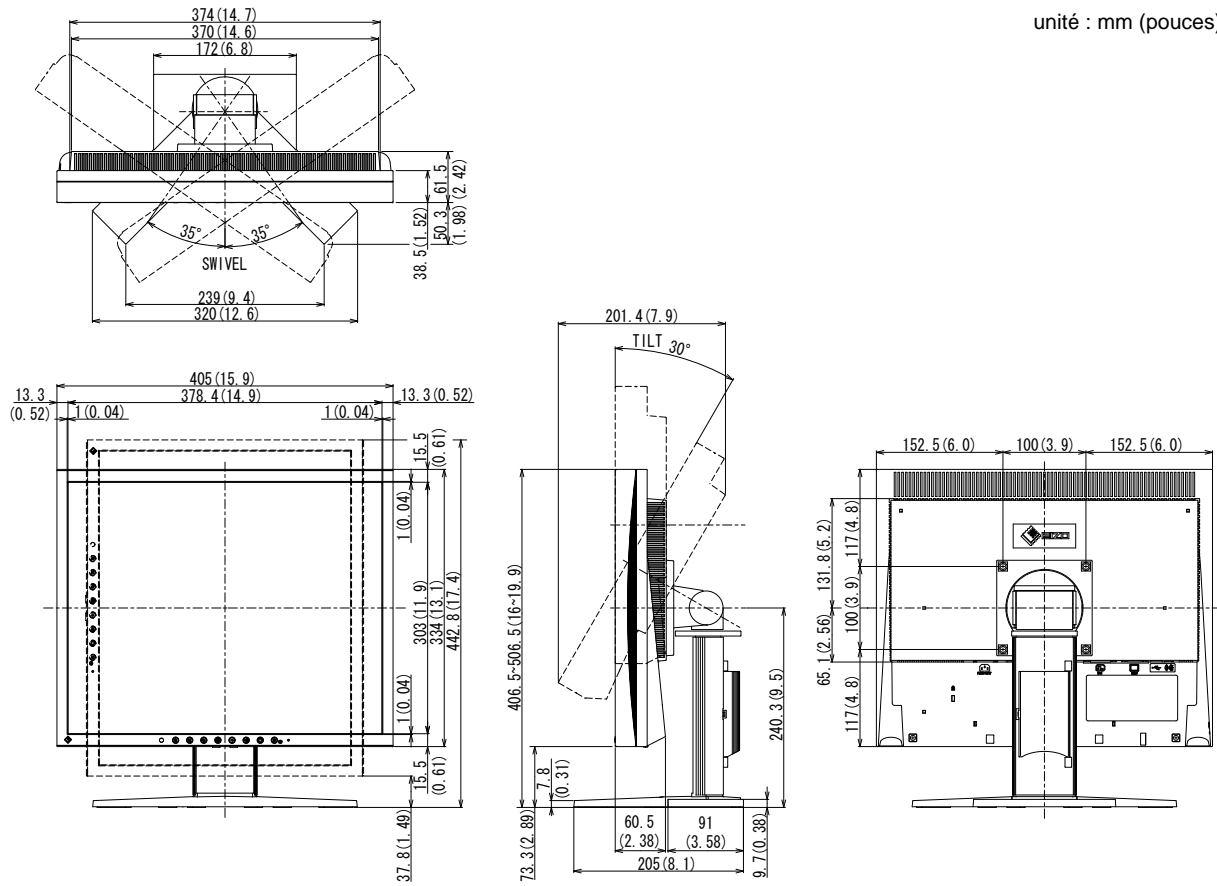

## Affectation des broches du connecteur

- Connecteur DVI-D

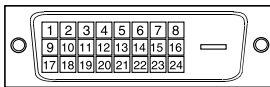

Broche n°	Signal	Broche n°	Signal	Broche n°	Signal
1	T.M.D.S. Data 2-	9	T.M.D.S. Data1-	17	T.M.D.S. Data0-
2	T.M.D.S. Data 2+	10	T.M.D.S. Data1+	18	T.M.D.S. Data0+
3	T.M.D.S. Data2/4 Shield	11	T.M.D.S. Data1/3 Shield	19	T.M.D.S. Data0/5 Shield
4	NC*	12	NC*	20	NC*
5	NC*	13	NC*	21	NC*
6	DDC Clock (SCL)	14	+5V Power	22	T.M.D.S. Clock shield
7	DDC Data (SDA)	15	Ground (return for +5V, Hsync, and Vsync)	23	T.M.D.S. Clock+
8	NC*	16	Hot Plug Detect	24	T.M.D.S. Clock-

(NC\* : pas de connexion)

- Connecteur D-Sub mini à 15 broches

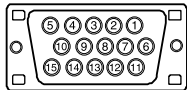

Broche n°	Signal	Broche n°	Signal	Broche n°	Signal
1	Red video	6	Red video ground	11	Ground
2	Green video	7	Green video ground	12	Data (SDA)
3	Blue video	8	Blue video ground	13	H. Sync
4	Ground	9	NC*	14	V. Sync
5	NC*	10	Ground	15	Clock (SCL)

(NC\* : pas de connexion)

- Port USB

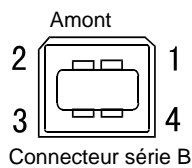

Contact N°	Signal	Remarques
1	VCC	Cable power
2	- Data	Serial data
3	+ Data	Serial data
4	Ground	Cable ground

### Liste d'options

Kit de nettoyage	ScreenCleaner de EIZO
------------------	-----------------------

## 5-5 Glossaire

### Horloge

Le moniteur à entrée analogique doit reproduire une horloge de la même fréquence que la fréquence de point du système vidéo utilisé, lorsque le signal d'entrée analogique est converti en un signal numérique pour afficher l'image. Cette opération est appelée réglage d'horloge. Si l'impulsion d'horloge n'est pas correctement réglée, des barres verticales apparaissent sur l'écran.

### Contrast Enhancer

La fonction Contrast Enhancer permet de reproduire des images avec des contrastes plus prononcés en compensant la valeur gamma ainsi qu'en ajustant la luminosité du rétro-éclairage et le niveau de gain en fonction de l'état de l'image.

### DICOM (Digital Imaging and Communication in Medicine)

DICOM est une norme de communication et de gestion numérique d'imagerie médicale, développée par l'American College of Radiology and National Electric Manufacturers Association.

### DVI (Digital Visual Interface, Interface visuelle numérique)

DVI est une norme d'interface numérique. L'interface DVI permet la transmission directe des données numériques du PC sans perte.

Ceci inclut le système de transmission TMDS et les connecteurs DVI. Il existe deux types de connecteurs DVI.

Le premier est le connecteur DVI-D réservé à l'entrée de signaux numériques. L'autre est le connecteur DVI-I qui accepte des signaux numériques et analogiques.

### DVI DMPM (DVI Digital Monitor Power Management)

DVI DMPM est une fonction d'économie d'énergie adaptée à l'interface numérique. L'état « moniteur allumé » (mode de fonctionnement normal) et « actif éteint » (mode économie d'énergie) sont indispensables pour le mode d'alimentation DVI DMPM du moniteur.

### Gain

Cette fonction est utilisée pour régler chaque paramètre de couleur pour le rouge, le vert et le bleu. Un moniteur LCD peut afficher des couleurs en faisant passer la lumière par le filtre coloré du panneau. Le rouge, le vert et le bleu sont les trois couleurs primaires. Toutes les couleurs affichées à l'écran sont une combinaison de ces trois couleurs. Le ton peut être modifié en réglant l'intensité de lumière (volume) traversant le filtre de chaque couleur.

### Gamma

Généralement, la luminosité du moniteur varie de façon non linéaire selon le niveau du signal d'entrée ; c'est ce qu'on appelle la « caractéristique Gamma ». Une valeur gamma faible génère une image peu contrastée alors qu'une valeur gamma élevée augmente le contraste de l'image.

### HDCP (High-bandwidth Digital Contents Protection)

Système de codage des signaux numériques développé pour protéger contre la copie les contenus numériques, tels que la vidéo, la musique, etc. La technologie HDCP permet de sécuriser la transmission des contenus numériques en codant côté sortie le contenu envoyé via un terminal DVI et en le décodant ensuite côté entrée.

Aucun contenu numérique ne peut être reproduit si les équipements côtés sortie et entrée ne sont pas compatibles HDCP.

### Phase

La phase correspond à un délai d'échantillonnage pour convertir le signal analogique d'entrée en un signal numérique. Le réglage de phase permet de régler le délai. Il est recommandé d'effectuer le réglage de phase une fois que l'horloge est correctement réglée.

## Réglage du niveau

Le réglage du niveau permet de contrôler les niveaux de sortie des signaux afin d'afficher toute la palette de couleurs. Il est recommandé d'effectuer le réglage du niveau avant d'effectuer le réglage de la couleur.

## Résolution

Le panneau LCD est constitué d'un grand nombre de pixels de la taille spécifiée qui s'allument pour former l'image affichée à l'écran. Le moniteur est constitué de 1 280 pixels horizontaux et 1 024 pixels verticaux. A une résolution de 1 280 × 1 024, tous les pixels sont affichés en plein écran (1:1).

## Température

La température de couleur est une méthode de mesure de la tonalité du blanc, indiquée généralement en degrés Kelvin. L'écran devient rougeâtre à basse température et bleuâtre à température élevée, comme la température de la flamme.

5 000 K : blanc légèrement rougeâtre

6 500 K : blanc chaud, comparable à du papier blanc

9 300 K : blanc légèrement bleuté

## TMDS (Transition Minimized Differential Signaling)

Méthode de transmission de signal pour l'interface numérique.

## VESA DPMS (Video Electronics Standards Association - Display Power Management Signaling)

L'association VESA définit la normalisation des signaux d'ordinateurs (carte vidéo) pour l'économie d'énergie des moniteurs d'ordinateurs. DPMS définit l'état du signal entre l'ordinateur et le moniteur.

## 5-6 Synchronisation prédéfinie

Le tableau suivant indique la synchronisation vidéo prédéfinie en usine (pour les signaux analogiques uniquement).

Mode	Fréquence de point		Fréquence		Polarité
			Horizontale : kHz	Verticale : Hz	
VGA 640×480 @ 60 Hz	25,2 MHz	Horizontale	31,47	Négative	
		Verticale	59,94	Négative	
VGA 720×400 @ 70 Hz	28,3 MHz	Horizontale	31,47	Négative	
		Verticale	70,09	Positive	
Macintosh 640×480 @ 67 Hz	30,2 MHz	Horizontale	35,00	Négative	
		Verticale	66,67	Négative	
Macintosh 832×624 @ 75 Hz	57,3 MHz	Horizontale	49,72	Négative	
		Verticale	74,55	Négative	
Macintosh 1 152×870 @ 75 Hz	100,0 MHz	Horizontale	68,68	Négative	
		Verticale	75,06	Négative	
Macintosh 1 280×960 @ 75 Hz	126,2 MHz	Horizontale	74,76	Positive	
		Verticale	74,76	Positive	
VESA 640×480 @ 72 Hz	31,5 MHz	Horizontale	37,86	Négative	
		Verticale	72,81	Négative	
VESA 640×480 @ 75 Hz	31,5 MHz	Horizontale	37,50	Négative	
		Verticale	75,00	Négative	
VESA 800×600 @ 56 Hz	36,0 MHz	Horizontale	35,16	Positive	
		Verticale	56,25	Positive	
VESA 800×600 @ 60 Hz	40,0 MHz	Horizontale	37,88	Positive	
		Verticale	60,32	Positive	
VESA 800×600 @ 72 Hz	50,0 MHz	Horizontale	48,08	Positive	
		Verticale	72,19	Positive	
VESA 800×600 @ 75 Hz	49,5 MHz	Horizontale	46,88	Positive	
		Verticale	75,00	Positive	
VESA 1 024×768 @ 60 Hz	65,0 MHz	Horizontale	48,36	Négative	
		Verticale	60,00	Négative	
VESA 1 024×768 @ 70 Hz	75,0 MHz	Horizontale	56,48	Négative	
		Verticale	70,07	Négative	
VESA 1 024×768 @ 75 Hz	78,8 MHz	Horizontale	60,02	Positive	
		Verticale	75,03	Positive	
VESA 1 152×864 @ 75 Hz	108,0 MHz	Horizontale	67,50	Positive	
		Verticale	75,00	Positive	
VESA 1 280×960 @ 60 Hz	108,0 MHz	Horizontale	60,00	Positive	
		Verticale	60,00	Positive	
VESA 1 280×1 024 @ 60 Hz	108,0 MHz	Horizontale	63,98	Positive	
		Verticale	60,02	Positive	
VESA 1 280×1 024 @ 75 Hz	135,0 MHz	Horizontale	79,98	Positive	
		Verticale	75,03	Positive	

### Attention

- La position de l'écran peut être décalée, selon l'ordinateur raccordé, ce qui peut nécessiter un réglage de l'écran à l'aide du menu de réglage.
- Si un signal différent de ceux énumérés dans le tableau est entré, réglez l'écran à l'aide du menu de réglage. Toutefois, l'affichage à l'écran peut toujours être incorrect même après réglage.
- Lorsque des signaux entrelacés sont utilisés, l'écran ne peut pas s'afficher correctement même après avoir réglé l'écran à l'aide du menu de réglage.



For U.S.A. , Canada, etc. (rated 100-120 Vac) Only

## FCC Declaration of Conformity

**We, the Responsible Party**

EIZO NANAOTECHNOLOGIES INC.

5710 Warland Drive, Cypress, CA 90630

Phone: (562) 431-5011

**declare that the product**

Trade name: EIZO

Model: FlexScan MX190S

**is in conformity with Part 15 of the FCC Rules. Operation of this product is subject to the following two conditions: (1) this device may not cause harmful interference, and (2) this device must accept any interference received, including interference that may cause undesired operation.**

This equipment has been tested and found to comply with the limits for a Class B digital device, pursuant to Part 15 of the FCC Rules. These limits are designed to provide reasonable protection against harmful interference in a residential installation. This equipment generates, uses, and can radiate radio frequency energy and, if not installed and used in accordance with the instructions, may cause harmful interference to radio communications. However, there is no guarantee that interference will not occur in a particular installation. If this equipment does cause harmful interference to radio or television reception, which can be determined by turning the equipment off and on, the user is encouraged to try to correct the interference by one or more of the following measures.

- \* Reorient or relocate the receiving antenna.
- \* Increase the separation between the equipment and receiver.
- \* Connect the equipment into an outlet on a circuit different from that to which the receiver is connected.
- \* Consult the dealer or an experienced radio/TV technician for help.

Changes or modifications not expressly approved by the party responsible for compliance could void the user's authority to operate the equipment.

### Note

Use the attached specified cable below or EIZO signal cable with this monitor so as to keep interference within the limits of a Class B digital device.

- AC Cord
- Shielded Signal Cable (enclosed)

## Canadian Notice

This Class B digital apparatus complies with Canadian ICES-003.

Cet appareil numérique de la classe B est conforme à la norme NMB-003 du Canada.

### **Hinweise zur Auswahl des richtigen Schwenkarms für Ihren Monitor**

Dieser Monitor ist für Bildschirmarbeitsplätze vorgesehen. Wenn nicht der zum Standardzubehör gehörige Schwenkarm verwendet wird, muss statt dessen ein geeigneter anderer Schwenkarm installiert werden. Bei der Auswahl des Schwenkarms sind die nachstehenden Hinweise zu berücksichtigen:

Der Standfuß muß den nachfolgenden Anforderungen entsprechen:

- a) Der Standfuß muß eine ausreichende mechanische Stabilität zur Aufnahme des Gewichtes vom Bildschirmgerät und des spezifizierten Zubehörs besitzen. Das Gewicht des Bildschirmgerätes und des Zubehörs sind in der zugehörigen Bedienungsanleitung angegeben.
- b) Die Befestigung des Standfusses muß derart erfolgen, daß die oberste Zeile der Bildschirmanzeige nicht höher als die Augenhöhe eines Benutzers in sitzender Position ist.
- c) Im Fall eines stehenden Benutzers muß die Befestigung des Bildschirmgerätes derart erfolgen, daß die Höhe der Bildschirmmitte über dem Boden zwischen 135 – 150 cm beträgt.
- d) Der Standfuß muß die Möglichkeit zur Neigung des Bildschirmgerätes besitzen (max. vorwärts: 5°, min. nach hinten  $\geq 5^\circ$ ).
- e) Der Standfuß muß die Möglichkeit zur Drehung des Bildschirmgerätes besitzen (max.  $\pm 180^\circ$ ). Der maximale Kraftaufwand dafür muß weniger als 100 N betragen.
- f) Der Standfuß muß in der Stellung verharren, in die er manuell bewegt wurde.
- g) Der Glanzgrad des Standfusses muß weniger als 20 Glanzeinheiten betragen (seidenmatt).
- h) Der Standfuß mit Bildschirmgerät muß bei einer Neigung von bis zu 10° aus der normalen aufrechten Position kippstabil sein.

### **Hinweis zur Ergonomie :**

Dieser Monitor erfüllt die Anforderungen an die Ergonomie nach EK1-ITB2000 mit dem Videosignal, 1280 × 1024, Digital Eingang und mindestens 60,0 Hz Bildwiederholfrequenz, non interlaced. Weiterhin wird aus ergonomischen Gründen empfohlen, die Grundfarbe Blau nicht auf dunklem Untergrund zu verwenden (schlechte Erkennbarkeit, Augenbelastung bei zu geringem Zeichenkontrast.)

Übermäßiger Schalldruck von Ohrhörern bzw. Kopfhörern kann einen Hörverlust bewirken.

Eine Einstellung des Equalizers auf Maximalwerte erhöht die Ausgangsspannung am Ohrhörer- bzw. Kopfhörerausgang und damit auch den Schalldruckpegel.

„Maschinenlärminformations-Verordnung 3. GPSGV:

Der höchste Schalldruckpegel beträgt 70 dB(A) oder weniger gemäss EN ISO 7779“

[Begrenzung des maximalen Schalldruckpegels am Ohr]

Bildschirmgeräte: Größte Ausgangsspannung 150 mV



**EIZO NANO CORPORATION**

153 Shimokashiwano, Hakusan, Ishikawa 924-8566 Japan  
Phone: +81 76 277 6792 Fax: +81 76 277 6793

**EIZO EUROPE AB**

Lovangsvagen 14 194 61, Upplands Väsby, Sweden  
Phone: +46 8 594 105 00 Fax: +46 8 590 91 575

<http://www.eizo.com>

2nd Edition-April, 2010

03V22605B1  
(U.M-MX190S)