

**Manuel d'utilisation**

# **FlexScan® L665**

**Moniteur couleur LCD**



## SYMBOLES DE SECURITE

Ce manuel utilise les symboles de sécurité présentés ci-dessous. Ils signalent des informations critiques. Veuillez les lire attentivement.



### AVERTISSEMENT

Le non respect des consignes données dans un AVERTISSEMENT peut entraîner des blessures sérieuses ou même la mort.



### ATTENTION

Le non respect des consignes données dans un ATTENTION peut entraîner des blessures et/ou des dommages au matériel ou au produit.



Indique une action interdite.



Signale la nécessité d'une mise à la terre de sécurité.

---

Copyright© 2002 EIZO NANA0 CORPORATION. Tous droits réservés. Aucune partie de ce manuel ne peut être reproduite, enregistrée dans un système documentaire, ni transmise, sous quelque forme et par quelque moyen que ce soit, électronique, mécanique ou autre, sans l'autorisation préalable et écrite de Eizo Nanao Corporation.

Eizo Nanao Corporation n'est tenu à aucun engagement de confidentialité vis-à-vis des informations ou documents soumis sauf accord préalable de sa part avant réception de ces informations. Tout a été fait pour que ce manuel fournisse des informations à jour, mais les spécifications des moniteurs EIZO peuvent être modifiées sans préavis.

---

---

ENERGY STAR est une marque déposée aux Etats-Unis.

Apple et Macintosh sont des marques déposées de Apple Computer, Inc.

VGA est une marque déposée de International Business Machines Corporation.

DPMS est une marque et VESA est une marque déposée de Video Electronics Standards Association.

Windows est une marque déposée de Microsoft Corporation.

ScreenManager, PowerManager et i-Sound sont des marques de Eizo Nanao Corporation.

FlexScan et EIZO sont des marques déposées de Eizo Nanao Corporation.

---



Eizo Nanao Corporation est partenaire du programme ENERGY STAR®, et assure sous sa responsabilité la conformité de ce produit aux recommandations d'économie d'énergie ENERGY STAR.

# TABLE DES MATIERES

 <b>PRECAUTIONS</b> .....	<b>4</b>
<b>1. INTRODUCTION</b> .....	<b>9</b>
1-1. Caractéristiques .....	9
1-2. Contenu du carton.....	9
1-3. Réglages et connecteurs .....	10
<b>2. BRANCHEMENT DES CABLES</b> .....	<b>12</b>
2-1. Avant le branchement .....	12
2-2. Branchement du câble de signal .....	13
2-3. Branchement sonore .....	15
<b>3. ScreenManager</b> .....	<b>16</b>
3-1. Utilisation du programme ScreenManager .....	16
3-2. Réglages et valeurs.....	17
3-3. Fonctions utiles .....	18
<b>4. REGLAGE</b> .....	<b>20</b>
4-1. Réglage de l'écran.....	20
4-2. Affichage de basses résolutions .....	23
4-3. Réglage de couleur.....	25
4-4. Configuration d'économie d'énergie .....	27
<b>5. FIXATION D'UN BRAS SUPPORT</b> .....	<b>29</b>
<b>6. DEPANNAGE</b> .....	<b>30</b>
<b>7. NETTOYAGE</b> .....	<b>33</b>
<b>8. CARACTERISTIQUES</b> .....	<b>34</b>
<b>9. GLOSSAIRE</b> .....	<b>36</b>
<b>APPENDIX/ANHANG/ANNEXE</b> .....	<b>i</b>

# PRECAUTIONS

## IMPORTANT!

- Ce produit a été réglé spécialement en usine en fonction de la région de destination prévue. Les performances du produit peuvent être différentes de celles indiquées dans les caractéristiques en cas d'utilisation dans une région différente de celle prévue à l'origine.
- Pour votre sécurité comme pour la bonne utilisation de l'appareil, veuillez lire cette section ainsi que les indications de sécurité portées sur le moniteur (consultez la figure ci-dessous).

### [Emplacements des étiquettes de sécurité]

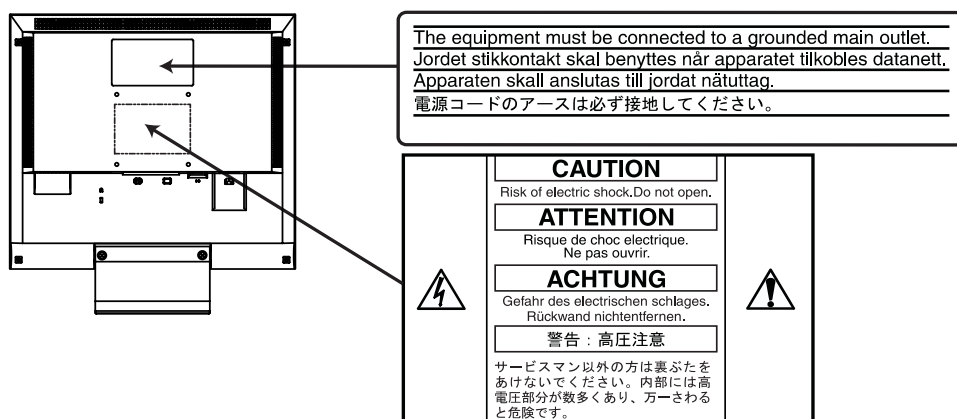

## AVERTISSEMENT

**Si le moniteur fume, sent le brûlé ou émet des bruits anormaux, débranchez immédiatement tous les cordons secteur et prenez contact avec votre revendeur.**

Il peut être dangereux de tenter d'utiliser un moniteur au fonctionnement défectueux.

**Ne pas démonter la carrosserie ni modifier le moniteur.**

Le démontage de la carrosserie ou la modification du moniteur peuvent causer un choc électrique ou une brûlure.



**Confiez toute intervention à un technicien qualifié.**

Ne tentez pas de dépanner vous-même cet appareil, l'ouverture ou la dépose des capots vous expose à des tensions dangereuses ou à d'autres dangers.

## AVERTISSEMENT

### Eloignez les petits objets ou les liquides de l'appareil.

L'introduction accidentelle de petits objets ou de liquide dans les fentes de ventilation de la carrosserie peuvent entraîner un choc électrique, un incendie ou des dégâts. Si du liquide se répand sur ou à l'intérieur de l'appareil, débranchez immédiatement le cordon secteur. Faire contrôler l'appareil par un technicien qualifié avant de l'utiliser à nouveau.

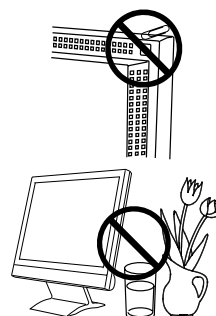

### Placez le moniteur sur une surface stable et robuste.

Il y a risque de chute de l'appareil sur une surface inappropriée, qui pourrait entraîner des blessures ou endommager l'appareil. En cas de chute, débranchez immédiatement le cordon secteur et faites contrôler l'appareil par un technicien qualifié avant de l'utiliser à nouveau. Toute utilisation de l'appareil après une chute peut entraîner un incendie ou un choc électrique.



### Choisissez bien l'emplacement du moniteur.

Il y a risques de dégâts à l'appareil, d'incendie ou de choc électrique.

- \* Ne pas utiliser à l'extérieur.
- \* Ne pas utiliser dans des moyens de transport (bateau, avion, trains, automobiles, etc).
- \* Ne pas installer l'appareil dans un environnement poussiéreux ou humide.
- \* Ne pas installer l'appareil à un endroit exposé directement à la vapeur d'eau.
- \* Ne pas placer l'appareil près des appareils de chauffage ou d'humidification.



### Gardez les sacs plastique d'emballage hors de portée des enfants pour éviter tout risque d'étouffement.



### Utilisez le cordon secteur fourni pour le branchement sur la prise secteur standard dans votre pays. Vérifiez la tension d'épreuve du cordon secteur.

Tout autre branchement peut présenter des risques d'incendie ou de choc électrique.

### Pour débrancher le cordon secteur, tirez fermement sur la fiche exclusivement.

Ne jamais tirer sur le câble, au risque d'endommager le cordon ce qui pourrait causer un incendie ou un choc électrique.



## **AVERTISSEMENT**

---

### **L'appareil doit être relié à une prise avec terre.**

Tout autre branchement peut présenter des risques d'incendie ou de choc électrique.



### **Utilisez la tension correcte.**

- \* L'appareil a été conçu pour utilisation avec une tension de secteur particulière. L'utilisation sur une tension différente de celle spécifiée dans ce manuel pourrait causer un choc électrique, un incendie ou d'autres dégâts.
- \* Ne surchargez pas les circuits d'alimentation électrique au risque de causer un incendie ou un choc électrique.
- \* Pour un branchement correct du cordon secteur, branchez-le dans le réceptacle du moniteur et directement sur une prise murale. Tout autre branchement peut présenter des risques d'incendie ou de choc électrique.

### **Traitez correctement le cordon secteur.**

- \* Ne faites pas passer le cordon sous le moniteur ou autre objet lourd.
  - \* Ne pas tirer sur le câble et ne pas le fixer.
- Cessez d'utiliser tout cordon secteur endommagé. L'utilisation d'un câble défectueux peut entraîner un incendie ou un choc électrique.



### **Ne touchez pas au cordon secteur ni à la fiche s'ils émettent des étincelles.**

Ne touchez pas à la fiche, au cordon secteur ni au câble si des étincelles apparaissent. Vous risqueriez un choc électrique.

### **Pour fixer un bras support, consultez la documentation du bras pour fixer correctement le moniteur et serrez les vis.**

Un mauvais montage pourrait se traduire par une séparation de l'appareil qui pourrait l'endommager ou causer une blessure. En cas de chute de l'appareil, demandez conseil à votre revendeur. N'utilisez pas un appareil endommagé. L'utilisation d'un appareil endommagé peut entraîner un incendie ou un choc électrique.

Pour refixer le socle inclinable, utilisez les mêmes vis et serrez-les correctement.

### **Ne touchez pas un panneau LCD endommagé à mains nues.**

Les cristaux liquides qui peuvent s'écouler du panneau sont toxiques par contact avec les yeux ou la bouche. En cas de contact de la peau ou du corps avec le panneau, lavez immédiatement à grande eau. En cas de symptôme anormal ou de malaise, veuillez consulter votre médecin.

### **Observez les règlements locaux concernant l'élimination écologique de ce produit.**

Le rétro-éclairage fluorescent du panneau LCD contient du mercure.

---

---

 **ATTENTION**

---

**Procédez avec précaution pour transporter l'appareil.**

Débranchez le cordon secteur et les câbles pour déplacer l'appareil. Il est dangereux de déplacer l'appareil sans débrancher le cordon. Vous risquez de vous blesser ou d'endommager l'appareil.

**Pour manipuler l'appareil, saisissez-le fermement à deux mains par le bas et vérifiez que le panneau LCD est dirigé vers l'extérieur avant de le soulever.**

Une chute de l'appareil pourrait l'endommager ou causer des blessures.

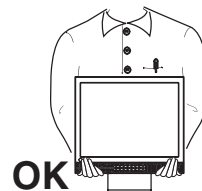
**N'obstruez pas les fentes de ventilation de la carrosserie.**

- \* Ne placez jamais de livres ni autres papiers sur les fentes de ventilation.
- \* N'installez pas le moniteur dans un espace confiné.
- \* N'utilisez pas le moniteur couché sur le côté ni à l'envers.

Toutes ces utilisations risquent d'obstruer les fentes de ventilation et d'empêcher une circulation d'air normale, et vous font risquer un incendie ou d'autres dégâts.

**Ne jamais toucher aux fiches électriques avec les mains humides.**

Tout contact avec la fiche électrique les mains humides peut être dangereux et peut causer un choc électrique.

**Utilisez une prise électrique facilement accessible.**

Ceci vous permettra de débrancher rapidement l'appareil en cas de problème.

**Nettoyez régulièrement les alentours de la prise.**

L'accumulation de poussière, d'eau ou d'huile sur la fiche ou la prise peut entraîner un incendie.

**Débranchez le moniteur avant de le nettoyer.**

Le nettoyage du moniteur sous tension peut causer un choc électrique.

**Si l'appareil ne doit plus être utilisé pendant un certain temps, débranchez le câble secteur de la prise murale par sécurité comme pour éviter toute consommation électrique.**

---

## Panneau LCD

---

---

Pour éviter la variation de luminosité due à un usage prolongé comme pour assurer la stabilité de la luminosité, il est recommandé d'utiliser un réglage de luminosité aussi bas que possible.

---

Le panneau peut comporter des pixels défectueux. Ces pixels se présentent sous forme de points plus sombres ou plus lumineux sur l'écran. C'est une caractéristique du panneau LCD, et non pas un défaut du produit.

---

Le rétro-éclairage du moniteur LCD n'est pas éternel.

Si l'écran s'assombrit ou scintille, prenez contact avec votre revendeur.

---

N'appuyez pas violemment sur le panneau ou sur ses bords, vous risquez d'endommager l'écran. Des traces peuvent persister sur l'écran si l'image est sombre ou noire. Des pressions répétées sur l'écran peuvent le détériorer ou endommager le panneau LCD. L'affichage d'un écran blanc peut faciliter la disparition des traces.

---

Ne frottez pas l'écran et évitez d'appuyer dessus avec des objets coupants ou pointus, par exemple un stylo ou un crayon, qui peuvent endommager le panneau. Ne tentez jamais de le nettoyer à sec avec du tissu, au risque de le rayer.

---



---

# 1. INTRODUCTION

Merci beaucoup pour votre choix d'un moniteur couleur EIZO.

## 1-1. Caractéristiques

- Double entrée
- Conforme à la norme d'entrée numérique DVI (p.36) (TMDS (p.37)).
- Fréquence de balayage horizontal : 24.8 - 80 kHz  
(Entrée numérique : 31,5 - 64 kHz)  
Fréquence de balayage vertical : 50 - 85 Hz (1280 x 1024 : jusqu'à 75 Hz)  
(Numérique : 60 Hz, (texte VGA : 70 Hz))  
Résolution : 1280 points x 1024 lignes
- Réglage automatique
- Fonction ColorManagement incorporée
- Compatible avec la norme sRGB (p.37)
- Système de haut-parleur incorporé

## 1-2. Contenu du carton

Veuillez prendre contact avec votre revendeur si l'un ou l'autre des éléments ci-dessous est manquant ou endommagé.

- Moniteur LCD
- Cordon secteur
- Câble de signal (MD-C87/MD-C100)
- Câble stéréo mini-jack
- Manuel d'utilisation
- Référence rapide de ScreenManager
- GARANTIE LIMITÉE
- Vis de fixation : M4 x 12 (mm)

### **NOTE**

- Veuillez conserver les matériaux d'emballage pour tout déplacement ultérieur.

# 1-3. Réglages et connecteurs

## Avant

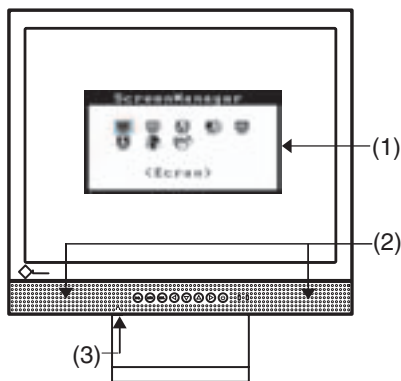

Panneau de commandes

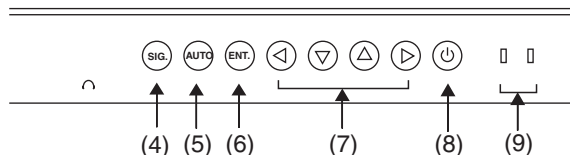

- (1) ScreenManager™
- (2) Haut-parleur<sup>1</sup>

Réglage de volume	Appuyez sur les boutons droit et gauche.
Muet	Appuyez sur le bouton haut ou bas pendant quelque temps après appui sur le bouton droit ou gauche pour afficher la barre de réglage de volume. Appuyez sur le bouton droit ou gauche pour couper le son.

- (3) Prise pour casque (mini-jack stéréo)
- (4) Bouton de sélection de signal d'entrée
- (5) Bouton de réglage automatique
- (6) Bouton Entrée
- (7) Boutons de commande (haut, bas, gauche, droit)
- (8) Bouton d'alimentation
- (9) Témoin d'alimentation<sup>2</sup>

Bleu	Fonctionnement
Jaune	Economie d'énergie
Jaune clignotant (2 éclairs)	Mode économie d'énergie numérique seulement
Eteint	Eteint

<sup>1</sup> Pour le branchement sonore, voir page 15.

<sup>2</sup> Consultez la page 18 pour l'état du témoin d'alimentation pendant le délai d'extinction.

## Arrière

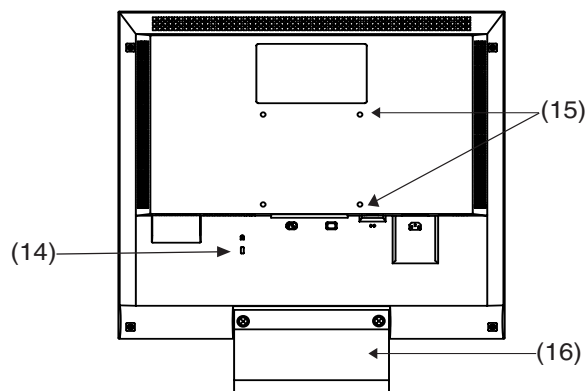

Bas

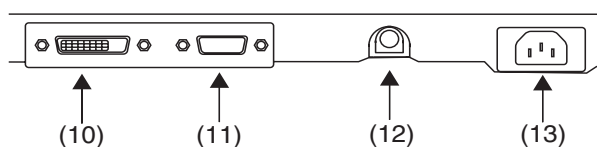

- (10) Connecteur d'entrée DVI-D (signal 1)
- (11) Connecteur d'entrée D-sub mini 15 broches (signal 2)
- (12) Sortie ligne externe (mini-jack stéréo)
- (13) Connecteur d'alimentation
- (14) Security Lock Slot <sup>\*3</sup>
- (15) 4 trous de fixation d'un bras support <sup>\*4</sup>
- (16) Stand (Detachable)<sup>\*4</sup>

<sup>\*3</sup> Pour fixation d'un câble antivol. Ce verrou est compatible avec le système de sécurité MicroSaver de Kensington.

Pour plus de détails, veuillez consulter :  
 Kensington Technology Group  
 2855 Campus Drive, San Mateo, CA 94403 USA  
 Tel: 800-650-4242, x3348  
 Intl: 650-572-2700, x3348 / Fax: 650-572-9675  
<http://www.kensington.com>

<sup>\*4</sup> Le moniteur LCD peut être utilisé avec un bras support en option après dépose du support (voir page 29).

# 2. BRANCHEMENT DES CABLES

## 2-1. Avant le branchement

Avant de brancher votre moniteur à l'ordinateur, modifiez les réglages d'affichage (résolution (p. 37) et fréquence) en fonction du tableau ci-dessous.

### NOTE

- Les modes d'affichage de résolution inférieure telle que 640 x 480 sont automatiquement agrandis vers le mode d'affichage maximal (1280 x 1024), certaines lignes des caractères peuvent sembler brouillées. Dans ce cas, utilisez la fonction <Lissage> pour afficher correctement les lignes. (p.22) La fonction <Taille d'écran> du menu <Autres> permet de modifier la dimension de l'image (p.23).
- Si votre ordinateur et votre carte graphique sont compatibles avec la norme VESA DDC, la résolution et la fréquence d'affichage appropriées sont réglées automatiquement dès le branchement de l'écran sur l'ordinateur, sans autre réglage manuel.

### Entrée analogique

Résolution	Fréquence	Remarques
640 x 480	~85 Hz	VGA, VESA
720 x 400	70 Hz	Texte VGA
800 x 600	~85 Hz	VESA
832 x 624	75 Hz	Apple Macintosh
1024 x 768	~85 Hz	VESA
1152 x 864	75 Hz	VESA
1152 x 870	75 Hz	Apple Macintosh
1280 x 960	60 Hz	VESA
1280 x 960	75 Hz	Apple Macintosh
1280 x 1024	~75 Hz	VESA

### Entrée numérique

Résolution	Fréquence	Remarques
640 x 480	60 Hz	VGA
720 x 400	70 Hz	Texte VGA
800 x 600	60 Hz	VESA
1024 x 768	60 Hz	VESA
1280 x 1024	60 Hz	VESA

## 2-2. Branchement du câble de signal

### NOTE

- Vérifiez que l'ordinateur et le moniteur sont tous les deux éteints.

### 1. Brancher le câble de signal dans le connecteur à l'arrière du moniteur et l'autre extrémité du câble dans le connecteur vidéo de l'ordinateur.

Fixez les prises en serrant les vis.

### Entrée analogique

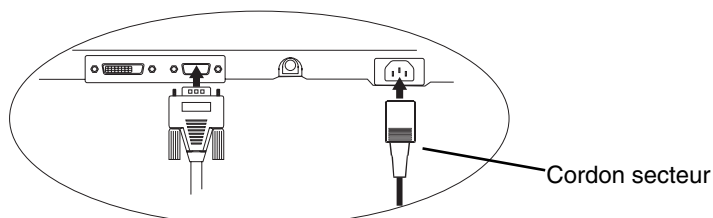

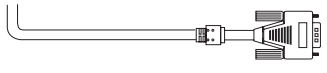
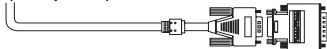
Câble de signal	Connecteur	PC
Câble de signal (fourni) 	Connecteur de sortie vidéo 15 broches D-Sub mini	<ul style="list-style-type: none"> <li>• Carte graphique standard</li> <li>• Macintosh G3 (Bleu et blanc) / G4</li> </ul>
Câble de signal (fourni) + Adaptateur pour Macintosh (en option) 	Connecteur de sortie vidéo D-Sub 15 broches	<ul style="list-style-type: none"> <li>• Macintosh</li> </ul>

### Entrée numérique

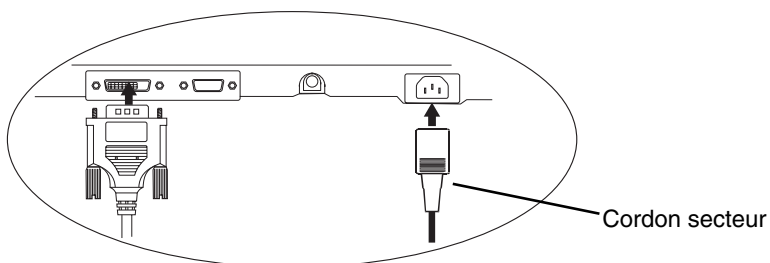

Câble de signal	Connecteur	PC
FD-C04 (en option) 	Connecteur de sortie vidéo DVI	Carte graphique numérique

### NOTE

- Le L665 n'est pas compatible avec le connecteur d'écran ADC Apple Display Connector) des Power Macintosh G4/G4 Cube.

- 2. Branchez le cordon secteur dans le réceptacle à l'arrière du moniteur. Branchez l'autre extrémité du cordon sur une prise murale.**

## **AVERTISSEMENT**

---

**Utilisez le cordon secteur livré pour branchement sur les prises secteur standard de votre pays.**

Ne dépassez pas la tension préconisée pour le cordon secteur.

Tout autre branchement peut présenter des risques d'incendie ou de choc électrique.

---

**L'appareil doit être relié à une prise avec terre.**

Tout autre branchement peut présenter des risques d'incendie ou de choc électrique.



- 3. Allumez le moniteur par l'interrupteur principal avant d'allumer l'ordinateur.**

Le témoin d'alimentation du moniteur doit s'allumer (en bleu).

Si une image n'apparaît pas, consultez la section "6. DEPANNAGE" (p.30) pour savoir comment procéder.

Après usage, éteignez l'ordinateur et le moniteur.

### **NOTE**

- Réglez la luminosité de l'écran en fonction de la luminosité environnante. Un écran trop lumineux ou trop sombre peut causer une fatigue visuelle.
- Prévoir des pauses si nécessaire. Nous suggérons une pause de 10 minutes par heure.

## 2-3. Branchement sonore

### NOTE

- Éteignez toujours le moniteur et les appareils audio ou ordinateurs pour brancher ou débrancher un périphérique audio (ordinateur ou lecteur de CD) sur le moniteur.
- Utilisez le câble mini-jack stéréo livré pour le branchement des périphériques audio ou ordinateurs sur le moniteur.

1. Branchez le câble mini-jack stéréo sur le connecteur entrée ligne externe du moniteur.
2. Branchez l'autre extrémité du câble mini-jack stéréo sur la sortie ligne des périphériques audio.

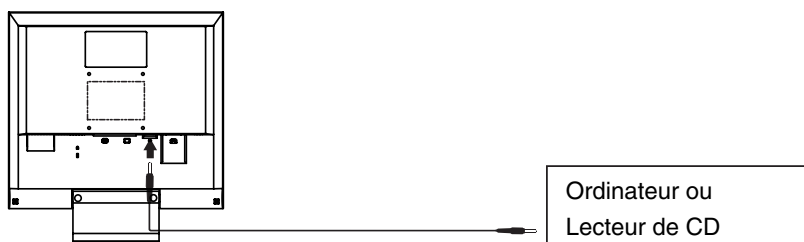

### Réglage sonore

Il est possible d'écouter le son en branchant le casque sur la prise casque (quand un casque est branché, les haut-parleurs n'émettent aucun son).

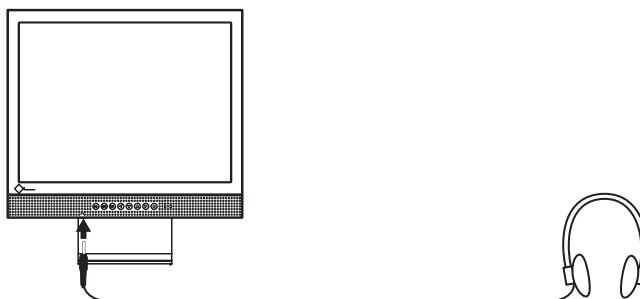

### Réglage de volume

Réglage de volume	Appuyez sur les boutons droit et gauche.
Muet	Appuyez sur le bouton haut ou bas pendant quelque temps après appui sur le bouton droit ou gauche pour afficher la barre de réglage de volume.
Desactiver le mode Muet	Appuyez sur le bouton droit ou gauche.

### NOTE

- Le menu <Son> de ScreenManager permet aussi de régler le son.

# 3. ScreenManager

## 3-1. Utilisation du programme ScreenManager

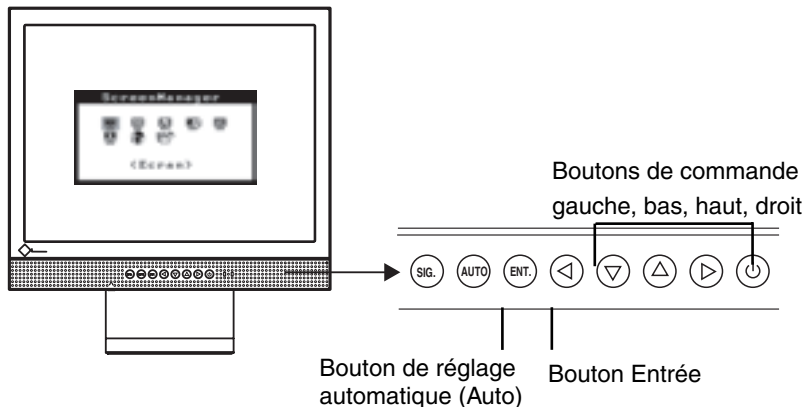

### 1. Entrée dans le programme ScreenManager

Appuyez une fois sur le bouton Entrée pour afficher le menu principal de ScreenManager.

[ Menu principal ]



### 2. Modification des réglages

- (1) Sélectionnez l'icône de sous-menu voulue à l'aide des boutons de commande et appuyez sur le bouton Entrée. Le sous-menu apparaît.
- (2) Utilisez les boutons de commande pour sélectionner l'icône de réglage voulue et appuyez sur le bouton Entrée. Le menu de réglage apparaît.
- (3) Utilisez les boutons de commande pour effectuer le réglage, appuyez ensuite sur le bouton Entrée pour l'enregistrer.

### 3. Sortie de ScreenManager

- (1) Pour revenir au bas, puis sur le bouton Entrée.
- (2) Pour quitter ScreenManager menu principal, sélectionnez l'icône <Retour> ou appuyez deux fois sur le bouton, sélectionnez l'icône <Quitter> ou appuyez deux fois sur le bouton bas, puis sur le bouton Entrée.

#### **NOTE**

- Un double-clic sur le bouton Entrée permet de quitter le menu de ScreenManager à tout moment.



## 3-2. Réglages et valeurs

Le tableau ci-dessous résume les réglages et paramètres de ScreenManager.

“\*” signale les réglages réservés à l'entrée analogique et “\*\*” les réglages réservés à l'entrée numérique.

Menu principal	Sous-menu	Référence
Ecran	Horloge	*
	Phase	*
	Position	*
	Lissage	
	Contraste /Luminosité	
ColorManagement	Niveau	*
	Mode Couleur	
	• Personnalisé	
	Température	
	Saturation	
	Nuance	
	Gain	
	Restaurer	
	• sRGB	
Son	Volume	
	Muet	
PowerManager	DVI DMPM	**
	VESA DPMS	*
	Son	
Autres Fonctions	Taille	
	Intensité Bords	
	Signal Entrée	
	Mise en veille	
	Sélection VGA	
	Position du Menu	
	Translucide	
	Veille Menu	
	Restaurer	
Informations	Informations	
Langue	Anglais, allemand, français, espagnol, italien, suédois et japonaise	

\*<sup>1</sup> Suite aux contrôles en usine, le temps d'utilisation peut être différent de 0 lors de la livraison.

## 3-3. Fonctions utiles

### Verrouillage des réglages

La fonction "verrouillage des réglages" permet d'éviter toute modification accidentelle.

Verrouillé	<ul style="list-style-type: none"> <li>• Réglages par le bouton de réglage automatique et les paramètres de ScreenManager.</li> </ul>
Réglages de contraste et de luminosité par les boutons de commande.	<ul style="list-style-type: none"> <li>• Réglages de contraste et de luminosité par les boutons de commande.</li> <li>• Réglage de volume sonore par les boutons de commande</li> <li>• Bouton de sélection de signal d'entrée</li> </ul>

- Pour verrouiller  
Eteignez le moniteur par l'interrupteur principal. Appuyez sur le bouton de réglage automatique en allumant le moniteur.
- Pour déverrouiller  
Eteignez le moniteur par le bouton d'alimentation, puis maintenez enfoncé le bouton de réglage automatique en le rallumant.

### Délai d'extinction

La fonction de délai d'extinction fait passer automatiquement le moniteur en veille après un certain temps d'inactivité. Cette fonction permet de réduire les effets de rémanence d'image (p.36) sur les moniteurs LCD laissés allumés longtemps sans activité.

[Procédure]

- (1) Sélectionnez <Mise en veille> dans le menu <Autres Fonctions> de ScreenManager.
- (2) Sélectionnez "Activer" et appuyez sur les boutons gauche et droit pour régler la période d'inactivité (1 à 23 heures).

[Délai d'extinction]

Ordinateur	Moniteur	Témoin
Durée d'activité (1H~23H)	Fonctionnement	Bleu
15 dernières minutes du délai d'extinction	Avertissement préalable (avec signal sonore) <sup>*1</sup>	Clignotant bleu
Après le délai d'inactivité	Eteint	Eteint

<sup>\*1</sup> Un avertissement préalable (clignotement de la diode bleue) est activé 15 minutes avant l'extinction automatique du moniteur. Pour retarder cette extinction, appuyez sur le bouton d'alimentation pendant l'avertissement préalable. Le moniteur fonctionnera alors pendant 90 minutes de plus.

[Procédure]

Appuyez sur l'interrupteur principal.

#### NOTE

- La fonction de délai d'extinction est aussi active quand PowerManager est actif, mais il n'y a pas d'avertissement préalable avant l'extinction automatique du moniteur.

## Fonction de disparition du logo EIZO

A l'allumage par le bouton en face avant, le logo EIZO apparaît pendant un certain temps. Cette fonction permet d'afficher ou non ce logo. (Par défaut le logo apparaît).

- Pour ne pas afficher le logo  
Eteignez le moniteur par le bouton d'alimentation, puis maintenez enfoncé le bouton Entrée en le rallumant.
- Pour afficher  
Eteignez le moniteur par le bouton d'alimentation, puis maintenez enfoncé le bouton Entrée en le rallumant.

## Fonction de sélection automatique du signal d'entrée

Le moniteur détecte automatiquement le signal sur l'entrée et affiche ce signal.

### Branchement de deux ordinateurs sur le moniteur

Quand un ordinateur est éteint ou entre en mode d'économie d'énergie, le moniteur affiche automatiquement l'autre signal.

Utilisez ScreenManager pour passer la sélection de signal d'entrée en manuel.

#### [Procédure]

- (1) Sélectionnez <Signal Entrée> dans le menu <Autres Fonctions>.
- (2) Sélectionnez <Manuel>.

# 4. REGLAGE

**Le moniteur affiche correctement l'image de l'entrée numérique en fonction des paramètres prédéfinis. Réglez le contraste et la luminosité (p.22)**

## 4-1. Réglage de l'écran

Les réglages d'écran du moniteur LCD doivent permettre de réduire le scintillement de l'écran comme de l'adapter à sa position. Il n'y a qu'une seule position correcte pour chaque mode d'affichage. Il est aussi recommandé de faire appel aux fonctions de ScreenManager lors de la première installation de l'écran ou à chaque modification matérielle du système.

### Procédure de réglage

#### **NOTE**

- Laissez chauffer le moniteur LCD au moins 20 minutes avant toute tentative de réglage.

### 1. Appuyez sur le bouton de réglage automatique en face avant.

Le message "Appuyez à nouveau pour confirmer. (Réglages perdus)" apparaît, il reste affiché 5 secondes à l'écran. Appuyez à nouveau sur le bouton de réglage automatique pendant l'affichage du message pour régler automatiquement l'horloge, la phase et la position de l'écran. Si vous ne souhaitez pas effectuer ce réglage automatique, n'appuyez pas à nouveau sur le bouton de réglage automatique.

**Si le bouton de réglage automatique ne donne pas les résultats voulus, réglez manuellement l'écran par les procédures indiquées ci-dessous. S'il est possible d'obtenir l'écran voulu, passez à l'étape 4.**

### 2. Nous recommandons d'utiliser le motif de bureau présenté sur le schéma ci-dessous.

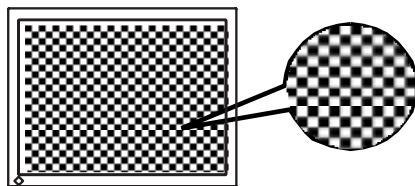

#### **NOTE**

- Un réglage plus précis est possible par le programme "Screen Adjustment program". Ce programme peut être téléchargé sur la page d'accueil EIZO (<http://www.eizo.com/>).

### 3. Réglage par le menu <Ecran> de ScreenManager.

(1) Des barres verticales apparaissent à l'écran

→  Utilisez le réglage <Horloge>(p.36).

Sélectionnez <Horloge> pour éliminer les barres verticales à l'aide des boutons de commande droit et gauche.

Ne gardez pas le doigt appuyé sur les boutons de commande, la valeur de réglage changerait trop rapidement, il peut dans ce cas être difficile de trouver le point de réglage approprié. En cas d'apparition de scintillement horizontal, d'image floue ou de barres, passez au réglage de <Phase> comme indiqué ci-dessous.

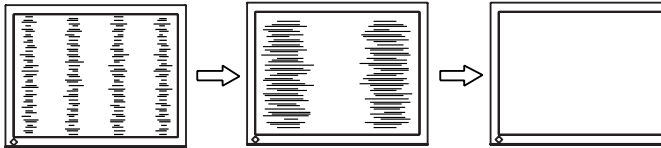

**NOTE**

- Le réglage "Horloge" peut modifier la dimension horizontale de l'image.

(2) Des barres horizontales apparaissent à l'écran.

→  Utilisez le réglage <Phase>(p.36).

Sélectionnez <Phase> pour éliminer le scintillement horizontal, le flou ou les barres, à l'aide des boutons droit et gauche.

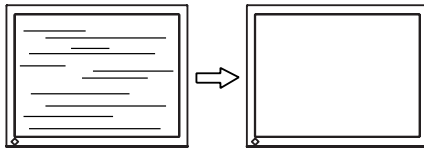

**NOTE**

- Les barres horizontales peuvent ne pas disparaître complètement, selon l'ordinateur utilisé.

(3) La position de l'image est incorrecte.

→  Utilisez le réglage <Position>.

La position correcte d'affichage du moniteur est unique, parce que le nombre et la position des pixels sont fixes. Le réglage "Position" permet de déplacer l'image vers cette position correcte.

Sélectionnez <Position> et réglez la position à l'aide des boutons haut, bas, gauche et droit. Si des barres verticales de distorsion apparaissent après le réglage de <Position>, revenez au réglage <Horloge> et répétez la procédure décrite précédemment. Horloge→Phase→Position

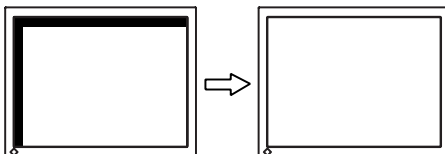

#### 4. Pour régler la plage de signal de sortie (plage dynamique) du signal.

→  Utilisez le menu <Niveau> (p.36) du menu <ColorManagement>.

Ce réglage modifie le niveau du signal de sortie pour permettre l'affichage de la totalité de la palette de couleurs (256 couleurs).

##### [Procédure 1]

Appuyez sur le bouton de réglage automatique en face avant quand le menu <Niveau> est affiché pour régler automatiquement la plage de signal. L'écran s'efface un moment, puis règle la plage pour afficher la totalité de la palette de couleurs du signal de sortie actif.

##### [Procédure 2]

L'appui sur le bouton de réglage automatique pendant l'affichage de l'écran de réglage de contraste/luminosité (qui apparaît en appuyant directement les boutons de commande) permet de régler automatiquement la plage. (Le contraste et la luminosité ne seront pas réglés.)

#### 5. Pour lisser les textes flous des images agrandies à basses résolutions.

→  Utilisez le réglage <Lissage>. (p.23)

#### 6. Pour régler le contraste de l'écran

→  Utilisez le réglage <Contraste>.

Ce réglage agit simultanément sur la luminosité de chacune des couleurs (rouge, bleu et vert).

Sélectionnez <Contraste/Luminosité> et utilisez les boutons droit et gauche pour le réglage.

##### **NOTE**

- Un pourcentage différent de 100 % peut empêcher l'affichage de certaines couleurs.
- La sélection du mode <sRGB> de <ColorManagement> supprime la possibilité de réglage de contraste.

#### 7. Pour régler la luminosité de l'écran.

→  Utilisez le réglage <Contraste>.

Cette luminosité est commandée par l'intensité du rétro-éclairage.

Sélectionnez <Contraste/Luminosité> sur le menu Ecran et utilisez les boutons haut et bas pour le réglage.

##### **NOTE**

- Les boutons haut et bas permettent aussi de régler directement le contraste et la luminosité. Appuyez sur le bouton "Entrée" pour enregistrer les paramètres et quitter le programme après le réglage.

## 4-2. Affichage de basses résolutions

Les résolutions les plus basses sont agrandies automatiquement en plein écran. La fonction <Taille d'écran> du menu <Autres> permet de modifier la dimension de l'image.

### 1. Agrandissement de l'image pour les faibles résolutions.

→  Sélectionnez <Taille>

Sélectionnez <Taille> dans le menu <Autres Fonction> et réglez la dimension de l'image par les boutons haut et bas.

Menu	Function
Plein Ecran	Affiche l'image en plein écran, quelle que soit la résolution. Les résolutions verticale et horizontale peuvent être agrandies d'un facteur différent, donc certaines images peuvent être déformées.
Elargi	Certaines lignes de texte ou d'image peuvent apparaître de différentes tailles en mode "Agrandi" ou "Plein Ecran". En mode "Elargi" ou "Plein Ecran", la zone extérieure à l'image (bordure) est le plus souvent noire.
Normal	Affiche l'image à la résolution de l'écran.

ex.) affichage en 1024 x 768

Plein écran (par défaut)

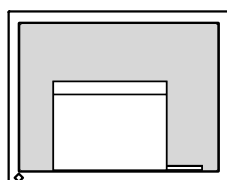

1280 x 1024

Elargi

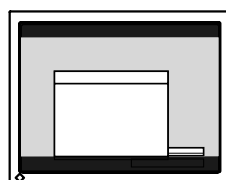

1280 x 960

Normal

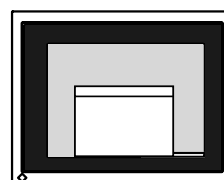

1024 x 768

### 2. Pour lisser les textes flous des images agrandies à basses résolutions.

→  Utilisez le réglage <Lissage>.

<Lissage> donne des lettres ou des lignes mieux définies.

Sélectionnez <Lissage> sur le menu Ecran et désactivez le réglage.

#### NOTE

- Le "Lissage" est désactivé dans les résolutions ci-dessous.  
\*1280 x 1024.  
\*L'image est doublée horizontalement et verticalement (par exemple 1280 x 960 obtenus par agrandissement de 640 x 480), dans ce cas l'image est précise et cette fonction n'est pas nécessaire.

**3. Réglez la luminosité de la zone noire qui entoure l'image.**

→  Réglage <Intensité Bords>

Sélectionnez <Intensité Bords> dans le menu <Autres Fonction> et utilisez les boutons droit et gauche pour le réglage.

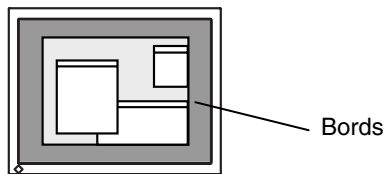



## 4-3. Réglage de couleur

Le menu <ColorManagement> de ScreenManager permet de modifier la couleur de l'écran. Le <Mode couleur> permet de sélectionner le <Mode personnalisé> (pour régler les paramètres de couleur en fonction de vos préférences) ou le mode <sRGB>.

**Pour l'entrée analogique, effectuez le "Niveau" (p.22) avant le réglage de couleur.**

### NOTE

- Laissez chauffer le moniteur LCD au moins 20 minutes avant toute tentative de réglage. (Laissez le moniteur chauffer au moins 20 minutes avant toute tentative de réglage).
- La fonction <Restaurer> du menu <ColorManagement> ramène aux réglages de couleur par défaut (sauf pour <Niveau>).
- Les valeurs affichées en pourcentage correspondent au niveau de ce réglage particulier. Ils ne doivent servir que de référence. (L'obtention d'un écran uniformément blanc ou noir nécessite souvent des valeurs de pourcentages différentes).

## Mode <Personnalisé> : Pour régler les couleurs en fonction de vos préférences

### Pour régler la température de couleur (p.37)

→  Réglez la <Température>.

La <Température> est réglable de 4 000 K à 10 000 K par incréments de 500 K (en incluant la valeur 9 300 K). La valeur par défaut est désactivé (blanc normal).

### NOTE

- Les valeurs présentées en Kelvin ne sont données que pour référence.
- Le réglage d'une température de couleur inférieure à 4 000K ou supérieure à 10 000 K désactive le réglage de température de couleur. (Le réglage de température n'est plus accessible).

### Pour modifier la saturation

→  Utilisez le réglage de <Saturation>.

La <Saturation> est réglable de -64 à 64. La valeur minimale (-64) passe l'image en monochrome.

### NOTE

- Le réglage de "Saturation" peut empêcher l'affichage de certaines couleurs.

### Pour modifier la couleur de la peau, etc.

→  Utilisez le réglage <Tonalité>.

La <tonalité> est réglable entre -16 et 16.

**NOTE**

- Le réglage de "tonalité" peut empêcher l'affichage de certaines couleurs.

**Pour modifier chaque couleur indépendamment (rouge, vert et bleu).**

→  Utilisez le réglage <Gain> (p.36).

Le réglage des composantes rouge, verte et bleue pour chaque mode permet de définir un mode de couleur personnalisé. La valeur 100 % indique une absence de réglage. Affichez une image sur fond blanc ou gris pour régler le gain.

**NOTE**

- Les valeurs présentées en pourcentage ne sont données que pour référence.

**Pour sélectionner <sRGB>**

→ Sélectionnez <sRGB> sur le <Mode couleur>

La sélection du mode <sRGB> supprime la possibilité de réglage de couleur et de contraste.

## 4-4. Configuration d'économie d'énergie

Le menu <PowerManager> de ScreenManager permet de configurer l'économie d'énergie du moniteur.

### NOTE

- Pour contribuer activement à l'économie d'énergie, éteignez le moniteur quand vous ne l'utilisez pas. Il est recommandé de débrancher le moniteur pour éliminer toute consommation électrique.

### Entrée analogique

Ce moniteur est compatible avec VESA DPMS (p.37).

#### [Procédure]

- (1) Réglez les paramètres d'économie d'énergie de l'ordinateur.
- (2) Sélectionnez "VESA DPMS" dans le menu <PowerManager>.

#### [Système d'économie d'énergie]

Ordinateur		Moniteur	Témoin
Fonctionnement		Fonctionnement	Bleu
Economie d'énergie	STAND-BY SUSPEND OFF	Economie d'énergie	Jaune

#### [Procédure]

Actionnez la souris ou le clavier pour rétablir l'affichage normal.

### Entrée numérique

Ce moniteur est compatible avec la spécification DVI DMPM.(p.36)

#### [Procédure]

- (1) Réglez les paramètres d'économie d'énergie de l'ordinateur.
- (2) Sélectionnez "DVI DMPM" dans le menu "PowerManager".

#### [Système d'économie d'énergie]

Ordinateur	Moniteur	Témoin
Fonctionnement	Fonctionnement	Bleu
Economie d'énergie	Economie d'énergie	Jaune
Eteint	Economie d'énergie <sup>*1</sup>	Jaune clignotant (2 éclairs)

<sup>\*1</sup> Les économies d'énergie par extinction de l'ordinateur ne sont possibles qu'en choisissant "Manuel" sur le menu <Signal d'entrée> de ScreenManager.

#### [Procédure]

Actionnez le clavier ou la souris pour restituer l'image normale à la sortie du mode d'économie d'énergie de l'ordinateur.

Allumez l'ordinateur pour revenir à un écran normal depuis le mode veille.

## **Economie d'énergie pour les haut-parleurs**

Quand le moniteur est en mode économie d'énergie, le son du haut-parleur est aussi coupé.

### **[Procédure]**

- (1) Réglez les paramètres d'économie d'énergie de l'ordinateur.
- (2) Sélectionnez <Son>.
- (3) Sélectionnez "Desactiver". ("Activer" est sélectionné pour conserver le son).

# 5. FIXATION D'UN BRAS SUPPORT

Le moniteur LCD est utilisable avec un bras support après dépose du socle inclinable et fixation du bras sur le moniteur.

## NOTE

- Le bras support doit être conforme aux caractéristiques ci-dessous.
  - Pour utiliser le moniteur LCD avec un bras support, celui-ci doit être approuvé VESA :
    - \* Le bras support doit comporter un patin avec un entraxe des trous de fixation de 100 mm x 100 mm.
    - \* Masse: Le bras doit pouvoir supporter un poids de 13,5kg (29.8 lbs.).
  - Le bras doit être approuvé GS.
  - Le bras doit être suffisamment stable (résistance mécanique) pour supporter le poids du moniteur.
  - Le bras support doit rester en position après déplacement à la main.
  - Le bras support doit permettre le réglage de l'inclinaison du moniteur d'avant en arrière.
- Branchez les câbles après la fixation du bras support.

## Installation

1. Couchez le moniteur LCD comme indiqué ci-dessous. Prendre garde à ne pas rayer l'écran.
2. Déposez le socle inclinable en retirant les vis (2 vis M4 x 10 mm).
3. Fixez correctement un bras support sur le moniteur LCD.

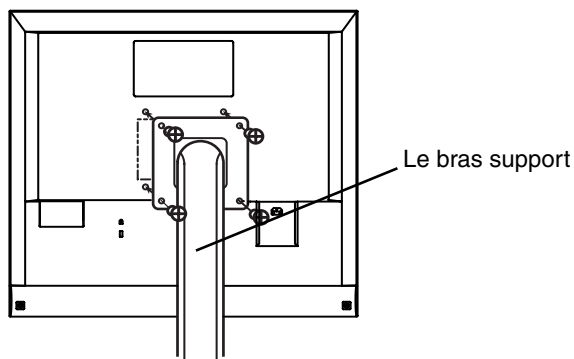

4 vis de fixation (livrées) : M4 x 12 mm

# 6. DEPANNAGE

Si un problème persiste après application des corrections proposées, veuillez prendre contact avec un revendeur EIZO.

- Pas d'image : Voir No.1 ~ No.2
- Problèmes d'image : Voir No.3 ~ No.11
- Autres problèmes : Voir No.12~ No.14

Problèmes	Points à vérifier et solutions possibles
<p><b>1. Pas d'image</b></p> <ul style="list-style-type: none"> <li>• Etat du témoin : Eteint</li> </ul>	<ul style="list-style-type: none"> <li><input type="checkbox"/> Vérifiez que le cordon secteur est branché correctement. Si le problème persiste, éteignez le moniteur quelques minutes avant de le rallumer.</li> </ul>
<ul style="list-style-type: none"> <li>• Etat du témoin : Bleu</li> <li>• Etat du témoin : Jaune</li> <li>• Etat du témoin : Jaune clignotant (2 éclairs)</li> </ul>	<ul style="list-style-type: none"> <li><input type="checkbox"/> Vérifiez les réglages "Contraste et luminosité".</li> <li><input type="checkbox"/> Commutez l'entrée de signal en appuyant sur le bouton de sélection de signal d'entrée en face avant du moniteur.</li> <li><input type="checkbox"/> Essayez d'appuyer sur une touche du clavier ou de cliquer avec la souris.(p.27)</li> <li><input type="checkbox"/> Essayez d'appuyer sur le bouton d'allumage de l'ordinateur.</li> </ul>
<p><b>2. Les messages d'erreur ci-dessous restent à l'écran 40 secondes.</b></p> <div data-bbox="204 1018 536 1193" style="border: 2px solid black; padding: 5px; margin: 10px auto; width: fit-content;"> <p style="text-align: center; margin: 0;">Vérifier signal</p> <p style="text-align: center; margin: 5px 0;">Analogique</p> <p style="text-align: center; margin: 0;">Absence Signal</p> </div>	<p>Ce message apparaît quand le signal d'entrée n'est pas correct, même si le moniteur fonctionne correctement.</p> <ul style="list-style-type: none"> <li><input type="checkbox"/> Si l'image s'affiche correctement après quelques instants, le moniteur n'est pas en cause. (Certains ordinateurs ne fournissent pas de signal de sortie quelque temps après le démarrage).</li> <li><input type="checkbox"/> Vérifiez que l'ordinateur est allumé.</li> <li><input type="checkbox"/> Vérifiez que le câble de signal est branché correctement sur la carte graphique ou l'ordinateur.</li> <li><input type="checkbox"/> Commutez l'entrée de signal en appuyant sur le bouton de sélection de signal d'entrée en face avant du moniteur.</li> </ul>
<ul style="list-style-type: none"> <li>• A chaque apparition d'un message indiquant une erreur de signal, la fréquence du signal apparaît en rouge. (Exemple)</li> </ul> <div data-bbox="204 1566 536 1742" style="border: 2px solid black; padding: 5px; margin: 10px auto; width: fit-content;"> <p style="text-align: center; margin: 0;">Erreur de Signal</p> <p style="text-align: center; margin: 5px 0;">Analogique</p> <p style="text-align: center; margin: 0;">fH: 110.0kHz</p> <p style="text-align: center; margin: 0;">fV: 75.0Hz</p> </div>	<ul style="list-style-type: none"> <li><input type="checkbox"/> Utilisez le logiciel de la carte graphique pour modifier la fréquence d'affichage. (Consultez le manuel de la carte graphique).</li> </ul>

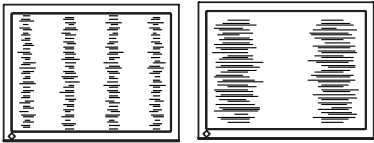
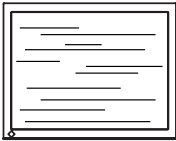
Problèmes	Points à vérifier et solutions possibles
<p><b>3. Position d'image incorrecte.</b></p> 	<ul style="list-style-type: none"> <li><input type="checkbox"/> Réglez la position de l'image par le menu &lt;Position&gt;. (p.21)</li> <li><input type="checkbox"/> Les deux modes d'affichage, VGA 720 x 400 (70 Hz) et 320 x 200 (70 Hz), ont les mêmes synchronisations de signaux. Ce réglage permet de sélectionner le mode d'affichage voulu. (Cette fonction n'a d'effet que pour une résolution VGA 720 x 400 (75 Hz) ou 320 x 200 (70 Hz).</li> <li><input type="checkbox"/> Si le problème persiste, utilisez le logiciel livré avec la carte graphique pour modifier la position de l'image, si possible.</li> </ul>
<p><b>4. Barres de distorsion verticales.</b></p> 	<ul style="list-style-type: none"> <li><input type="checkbox"/> Réduisez les barres verticales par le réglage &lt;Horloge&gt;. (p.21)</li> </ul>
<p><b>5. Barres de distorsion horizontales.</b></p> 	<ul style="list-style-type: none"> <li><input type="checkbox"/> Réduisez les barres horizontales par le réglage &lt;Phase&gt;. (p.21)</li> </ul>
<p><b>6. Lettres ou lignes floues.</b></p>	<ul style="list-style-type: none"> <li><input type="checkbox"/> Désactivez la fonction de &lt;Lissage&gt;. (p.22)</li> </ul>
<p><b>7. Luminosité trop faible ou trop grande.</b></p>	<ul style="list-style-type: none"> <li><input type="checkbox"/> Réglez le &lt;Contraste et luminosité&gt; (Le rétroéclairage du moniteur LCD a une durée de vie limitée. Si l'écran s'assombrit ou scintille, prenez contact avec votre revendeur.)</li> </ul>
<p><b>8. Image rémanente.</b></p>	<ul style="list-style-type: none"> <li><input type="checkbox"/> Après une modification d'une image restée affichée pendant longtemps, une ombre de l'image précédente peut persister. L'image rémanente peut être éliminée progressivement par modification de l'image affichée. Utilisez la fonction "Délai d'extinction" et évitez de laisser l'écran allumé en permanence (p.18).</li> </ul>
<p><b>9. L'écran comporte des pixels défectueux (points légèrement plus sombres ou plus clairs).</b></p>	<ul style="list-style-type: none"> <li><input type="checkbox"/> C'est une caractéristique du panneau d'affichage, et non pas un défaut du produit.</li> </ul>

Problèmes	Points à vérifier et solutions possibles
10. Traces de doigts sur l'écran.	<input type="checkbox"/> L'affichage d'un écran blanc peut résoudre le problème.
11. Impossible de sélectionner la fonction <Lissage>.	<input type="checkbox"/> <Lissage> est désactivé quand l'écran est en 1280x 1024. <input type="checkbox"/> L'image est doublée horizontalement et verticalement (par exemple 1280 x 960 obtenus par agrandissement de 640 x 480), dans ce cas l'image est précise et cette fonction n'est pas nécessaire.
12. Le bouton de réglage automatique ne fonctionne pas.	<input type="checkbox"/> Le verrouillage des réglages est sans doute activé. Pour le déverrouiller : éteignez le moniteur LCD. Rallumez-le en maintenant enfoncé le bouton de réglage automatique. (p.18)
13. Le bouton Entrée ne fonctionne pas.	<input type="checkbox"/> Le verrouillage des réglages est sans doute activé. Pour le déverrouiller : éteignez le moniteur LCD. Rallumez-le en maintenant enfoncé le bouton de réglage automatique. (p.18) La fonction de cadrage automatique est destinée aux ordinateurs Macintosh ou PC sous Windows. Elle peut ne pas fonctionner correctement dans les cas suivants. Avec un compatible PC sous MS-DOS (sans Windows). Avec un motif de fond d'écran ou de papier peint noir. Certains signaux de cartes graphiques peuvent ne pas donner de bons résultats.
14. Le bouton de sélection de signal ne fonctionne pas.	<input type="checkbox"/> L'ordinateur avec carte graphique numérique est peut-être en mode éteint (témoin d'allumage clignotant en jaune). Essayez d'appuyer sur le bouton d'alimentation du moniteur et de appuyer sur le bouton de sélection de signal d'entrée.



---

# 7. NETTOYAGE

Un nettoyage périodique est recommandé pour conserver son aspect neuf au moniteur et prolonger sa durée de vie.

**NOTE**

- N'utilisez jamais de diluant, de benzine, d'alcool (éthanol, méthanol ou alcool isopropylique), de poudre abrasive ou solvant fort qui pourraient endommager la carrosserie ou l'écran LCD.

**Carrosserie**

Pour enlever les taches, utilisez un chiffon doux légèrement humide et un détergent doux. Ne pulvérisez jamais le produit de nettoyage directement vers la carrosserie. (Pour plus de détails, consultez la documentation de l'ordinateur).

**Panneau LCD**

- Vous pouvez nettoyer la surface de l'écran du tube cathodique avec un chiffon doux, par exemple de la gaze, du coton ou du papier optique.
- Si nécessaire, vous pouvez enlever les taches tenaces en humidifiant un chiffon avec de l'eau pour améliorer le nettoyage.

# 8. CARACTERISTIQUES

Panneau LCD	46 cm (18,1 pouces), panneau LCD couleur TFT avec revêtement antireflet durci Angle de visualisation : H:170° V:170° Temp de formation d'image: approx. 78 ms
Pas de masque	0,2805 mm
Fréquence de balayage horizontal	24.8 kHz - 80 kHz (automatique) (Numérique): 31,5 ~ 64 kHz
Fréquence de balayage vertical	50 Hz ~ 85 Hz (automatique) (1280 x 1024: jusqu'à 75 Hz) (Numérique) : 60Hz, (texte VGA : 70 Hz)
Résolution	1280 points x 1024 lignes
Fréquence de point (maximale)	135 MHz (Numérique : 108 MHz)
Couleurs affichées	16 millions de couleurs (maximum)
Zone d'affichage	359 mm×287 mm (14,1" (H) x 11,3" (V)) (diagonale d'image visible: 18,07" = 459 mm)
Alimentation	100-120/200-240 Vca ±10%, 50/60 Hz, 0,9/0,55 A
Consommation électrique	Maxi: 55 W Mode économie d'énergie : Inférieure à 3 W
Connecteur d'entrée	D-Sub mini 15 broches, DVI-D
Signal d'entrée analogique (synchro)	Séparée, TTL, positif/négatif
Signal d'entrée analogique (vidéo)	0.7Vp-p/75Ω Positive
Signal d'entrée (numérique)	Liaison unique TMDS
Enregistrement de signaux	Analogique: 30 (prédéfinis en usine : 23)
Plug & Play	VESA DDC 2B
Puissance de sortie d'amplificateur (maxi)	1 W + 1 W
Entrée ligne	Impédance d'entrée 47 kΩ (mini) Sensibilité d'entrée: 500 mV
Niveau de sortie casque	5 mW + 5 mW pour une puissance d'ampli 1 W + 1 W
Dimensions	399 mm (L) x 428 mm (H) x 178 mm (P) (15,7" (L) x 16,9" (H) x 7,0" (P))
Dimensions (sans support)	399 mm (L) x 364 mm (H) x 63 mm (P) (15,7" (L) x 14,3" (H) x 2,5" (P))
Masse	6,7 kg (14,8 lbs.)
Masse (sans support)	5,5 kg (12,1 lbs.)
Température	Fonctionnement : 0 °C~35 °C (32 °F~ 95 °F) Stockage : -20 °C ~ 60 °C (-4 °F~ 140 °F) 30 % à 80 % d'humidité relative sans condensation
Certifications et conformités aux normes 100-120 Vca 200-240 Vca	NRTL/C-TÜV, FCC-B, TCO'99 <sup>1</sup> , Programme EPA ENERGY STAR, TÜV/Rheinland Ergonomics Approved CE, CB, TÜV Rheinland/GS, TCO'99 <sup>1</sup> , Programme EPA ENERGY STAR, TÜV/Rheinland Ergonomics Approved

<sup>1</sup>Pour la version de couleur grise (standard).

## Réglages par défaut

	Entrée analogique	Entrée numérique
Contraste	100%	
Luminosité	100%	
Lissage	3	
Température de couleur	Personnalisé / Désactivé (blanc normal)	
PowerManager	VESA DPMS	DVI DMPM
Taille	Plein Ecran	
Signal d'entrée	Auto	
Délai d'extinction	Désactivé	
Langue	Anglais	

## Dimensions

en mm (pouces)

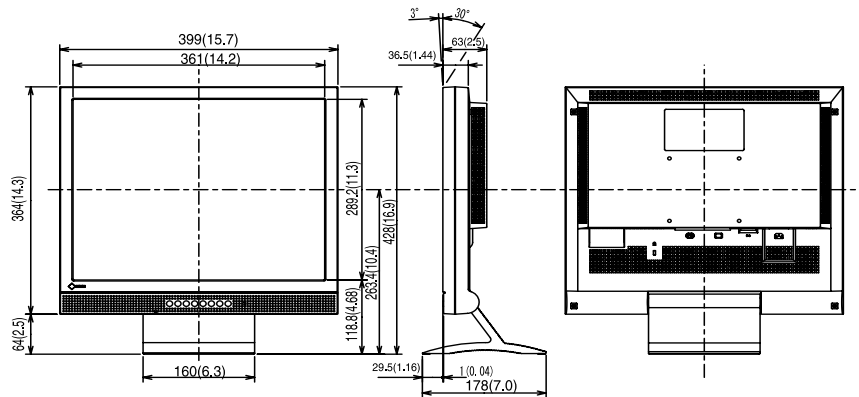

## Affectation des Broches

### D-Sub mini 15 pin connector

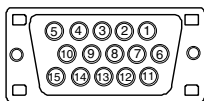

Pin No.	Signal	Pin No.	Signal	Pin No.	Signal
1	Red video	6	Red ground	11	Ground Shorted
2	Green video	7	Green ground	12	Data (SDA)
3	Blue video	8	Blue ground	13	H. Sync
4	Ground	9	No pin	14	V. Sync
5	No pin	10	Ground Shorted	15	Clock (SCL)

### DVI-D Connector

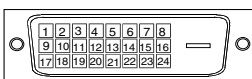

Pin No.	Signal	Pin No.	Signal	Pin No.	Signal
1	TMDS Data2-	9	TMDS Data1-	17	TMDS Data0-
2	TMDS Data2+	10	TMDS Data1+	18	TMDS Data0+
3	TMDS Data2/4 Shield	11	TMDS Data1/3 Shield	19	TMDS Data0/5 Shield
4	NC*	12	NC	20	NC
5	NC	13	NC	21	NC
6	DDC Clock (SCL)	14	+5V Power	22	TMDS Clock shield
7	DDC Data (SDA)	15	Ground (For +5V)	23	TMDS Clock+
8	Analog Vertical Sync	16	Hot Plug Detect	24	TMDS Clock-

(\*NC: No Connection)

# 9. GLOSSAIRE

## DVI

(Digital Visual Interface)

Interface numérique pour écran plat. L'interface DVI peut transmettre directement les signaux numériques de l'ordinateur sans les pertes de la méthode "TMDS".

Il existe deux types de connecteurs DVI. Le premier est le connecteur DVI-D réservé à l'entrée de signaux numériques. L'autre est le connecteur DVI-I qui accepte des signaux numériques ou analogiques.

## DVI DMPM

(DVI Digital Monitor Power Management)

Système d'économie d'énergie adapté à l'interface numérique. L'état "moniteur allumé" (mode de fonctionnement normal) et "actif éteint" (Mode économie d'énergie) sont indispensables pour le mode d'alimentation DVI-DMPM du moniteur.

## Horloge

L'électronique du moniteur LCD doit convertir le signal d'entrée analogique en signaux numériques. Pour convertir correctement ce signal, le moniteur LCD doit produire les mêmes fréquences de points que la carte graphique. Tout décalage de cette fréquence d'horloge se traduit par l'apparition de barres de distorsion verticales sur l'écran.

## Niveau

Ce réglage modifie le niveau du signal de sortie pour permettre l'affichage de la totalité de la palette de couleurs (256 couleurs).

## Phase

Le réglage de phase détermine le point d'échantillonnage de la conversion du signal analogique d'entrée en signal numérique. Le réglage de phase après le réglage d'horloge permet d'obtenir une image nette.

## Réglage de gain

Réglage de chaque composante de couleur rouge, verte et bleue. La couleur du moniteur LCD est obtenue par le filtre du panneau. Les trois couleurs primaires sont le rouge, le vert et le bleu. Les couleurs affichées par le moniteur sont obtenues par combinaison de ces trois composantes. Il est possible de modifier la tonalité des couleurs en réglant la quantité de lumière qui passe par chacun des filtres de couleur.

## Rémanence d'image

La rémanence d'image est une caractéristique des moniteurs LCD laissés inactifs avec la même image pendant un certain temps. L'image rémanente disparaît progressivement après affichage d'autres images.

## Résolution

Le panneau LCD est constitué d'un nombre fixe d'éléments d'image ou pixels qui s'allument pour former l'image affichée à l'écran. L'écran EIZO L665 est constitué de 1280 pixels horizontaux et 1024 pixels verticaux. A la résolution de 1280 x 1024, tous les pixels sont affichés en plein écran.

## sRGB (Standard RGB)

« Norme internationale pour l'espace de couleurs rouge, vert et bleu » Espace de couleurs définie dans le but d'assurer la correspondance des couleurs entre applications et périphériques matériels : moniteur, scanners, imprimantes et appareils photo numériques. L'espace de couleurs normalisé sRGB permet aux internautes d'assurer une synchronisation précise des couleurs.

## Température de couleur

La température de couleur est une méthode de mesure de la tonalité du blanc, indiquée généralement en degrés Kelvin. Aux hautes températures de couleur le blanc apparaît légèrement bleuté, aux températures les plus basses il apparaît rougeâtre. Les moniteurs d'ordinateurs donnent généralement leur meilleures performances avec des températures de couleur élevées.

5000 K : Blanc légèrement rosé.

6500 K : Blanc chaud, comparable à la lumière du jour ou à du papier blanc.

9300 K : Blanc légèrement bleuté.

## TMDS

(Transition Minimized Differential Signaling)

Méthode de transition de signal pour l'interface numérique.

## VESA DPMS

(Video Electronics Standard Association - Display Power Management Signaling)

Acronyme VESA signifie "Video Electronics Standards Association", et DPMS

"Display Power Management Signaling". DPMS est une norme de communication permettant aux cartes graphiques et aux ordinateurs de piloter les économies d'énergie du moniteur.

# MEMO

---

# APPENDIX/ANHANG/ANNEXE

## **Preset Timing Chart for Analog input Timing-Übersichten für Analog Eingang Synchronisation des Signaux pour Analog numerique**

Based on the signal diagram shown below 23 factory presets have been registered in the monitor's microprocessor.

Der integrierte Mikroprozessor des Monitors unterstützt 23 werkseitige Standardeinstellungen (siehe hierzu die nachfolgenden Diagramme).

23 signaux ont été enregistrés en usine dans le microprocesseur du moniteur, conformément au diagramme de synchronisation ci-dessous.

A	Front Porch	Vordere Schwarzschiulter	Front avant
B	Sync Period	Synchronimpuls	Délai de synchronisation
C	Back Porch	Hintere Schwarzschiulter	Front arrière
D	Blanking Period	Austastzeit	Délai de clignotement
E	Display period	Displya-Zeit	Délai d'affichage
F	Total cycle	Kompletter Zyklus	Cycle total
H	Sync signal level	Sync-Signalpegel	Niveau du signal de synchronisation
V	Video signal level	Video-Signalpegel	Niveau du signal vidéo

Mode	Dot Clock MHz	Sync Polarity		Frequencies		A: Front Porch		B: Sync Period	
		H	V	H kHz	V Hz	H $\mu$ s/Dot	V ms/Line	H $\mu$ s/ Dot	V ms/ Line
VGA 640 x 480	25.175	Nega.	Nega.	31.469	59.940	0.318/ 8	0.064/ 2	3.813/ 96	0.054/ 2
VGA 720 x 400	28.322	Nega.	Posi.	31.468	70.087	0.636/ 18	0.381/ 12	3.813/ 108	0.064/ 2
Macintosh 640 x 480	30.24	Posi.	Posi.	35.00	66.67	2.116/ 64	0.086/ 3	2.116/ 64	0.086/ 3
Macintosh 832 x 624	57.28	Posi.	Posi.	49.73	74.55	0.559/ 32	0.020/ 1	1.117/ 64	0.060/ 3
Macintosh 1152 x 870	100.0	Posi.	Posi.	68.68	75.06	0.320/ 32	0.044/ 3	1.280/ 128	0.044/ 3
Macintosh 1280 x 960	126.2	Posi.	Posi.	74.76	74.76	0.190/ 24	0.013/ 1	1.204/ 152	0.040/ 3
VESA 640 x 480	31.5	Nega.	Nega.	37.86	72.81	0.508/ 16	0.026/ 1	1.270/ 40	0.079/ 3
VESA 640 x 480	31.5	Nega.	Nega.	37.50	75.00	0.508/ 16	0.027/ 1	2.032/ 67	0.080/ 3
VESA 640 x 480	36.0	Nega.	Nega.	43.27	85.01	1.556/ 56	0.023/ 1	1.556/ 56	0.069/ 3
VESA 800 x 600	36.0	Posi.	Posi.	35.16	56.25	0.667/ 24	0.028/ 1	2.000/ 72	0.057/ 2
VESA 800 x 600	40.0	Posi.	Posi.	37.88	60.32	1.000/ 40	0.026/ 1	3.200/ 128	0.106/ 4
VESA 800 x 600	50.0	Posi.	Posi.	48.08	72.19	1.120/ 56	0.770/ 37	2.400/ 120	0.125/ 6
VESA 800 x 600	49.5	Posi.	Posi.	46.88	75.00	0.323/ 16	0.021/ 1	1.616/ 80	0.064/ 3
VESA 800 x 600	56.25	Posi.	Posi.	53.674	85.061	0.569/ 32	0.019/ 1	1.138/ 64	0.056/ 3
VESA 1024 x 768	65.0	Nega.	Nega.	48.36	60.00	0.369/ 24	0.062/ 3	2.092/ 136	0.124/ 6
VESA 1024 x 768	75.0	Nega.	Nega.	56.48	70.07	0.320/ 24	0.053/ 3	1.813/ 136	0.106/ 6
VESA 1024 x 768	78.75	Posi.	Posi.	60.02	75.03	0.203/ 16	0.017/ 1	1.219/ 96	0.050/ 3
VESA 1024 x 768	94.5	Posi.	Posi.	68.68	85.0	0.508/ 48	0.015/ 1	1.016/ 96	0.044/ 3
VESA 1152 x 864	75.0	Posi.	Posi.	67.50	75.00	0.593/ 64	0.015/ 1	1.185/ 128	0.044/ 3
VESA 1280 x 960	60.0	Posi.	Posi.	60.00	60.00	0.889/ 96	0.017/ 1	1.037/ 112	0.050/ 3
VESA 1280 x 1024	108.0	Nega.	Nega.	63.98	60.02	0.444/ 48	0.016/ 1	1.037/ 112	0.047/ 3
VESA 1280 x 1024	135.0	Posi.	Posi.	79.98	75.03	0.119/ 16	0.013/ 1	1.067/ 144	0.038/ 3
VGA Graphics 320 x 200	21.2	Nega.	Posi.	31.47	70.09	0.336/ 16	0.381/ 12	3.813/ 96	0.064/ 2



C: Back Porch		D: Blanking Period		E: Display Period		F: Total Cycle	
H $\mu$ s/ Dot	V ms/ Line	H $\mu$ s/ Dot	V ms/ Line	H $\mu$ s/ Dot	V ms/ Line	H $\mu$ s/ Dot	V ms/ Line
1.589/ 40	0.794/ 25	5.720/ 144	0.922/ 29	25.442/ 640	15.253/ 480	31.778/ 800	16.683/ 525
1.907/ 54	1.111/ 35	6.356/ 180	1.556/ 49	25.422/ 720	12.711/ 400	31.778/ 900	14.267/ 449
3.175/ 96	1.114/ 39	7.407/ 224	1.286/ 45	21.164/ 640	13.714/ 480	28.571/ 864	15.000/ 525
3.911/ 224	0.784/ 39	5.587/ 320	0.865/ 43	14.525/ 832	12.550/ 624	20.112/ 1152	13.415/ 667
1.440/ 144	0.568/ 39	3.040/ 304	0.655/ 45	11.520/ 1152	12.667/ 870	14.560/ 1456	13.322/ 915
1.838/ 232	0.482/ 36	3.233/ 408	0.535/ 40	10.143/ 1280	12.841/ 960	13.376/ 1280	13.376/ 1688
3.810/ 120	0.528/ 20	5.587/ 176	0.634/ 24	20.317/ 640	12.678/ 480	26.413/ 832	13.735/ 520
3.810/ 120	0.427/ 16	6.349/ 200	0.533/ 20	20.317/ 640	12.800/ 481	26.667/ 840	13.333/ 500
2.222/ 80	0.578/ 25	5.333/ 192	0.670/ 29	17.778/ 640	11.093/ 480	23.111/ 832	11.764/ 509
3.556/ 128	0.626/ 22	6.222/ 224	0.711/ 25	22.222/ 800	17.067/ 600	28.444/ 1024	17.778/ 625
2.200/ 88	0.607/ 23	6.400/ 256	0.739/ 28	20.000/ 800	15.840/ 600	26.400/ 1056	16.579/ 628
1.280/ 64	0.478/ 23	4.800/ 240	1.373/ 66	16.000/ 800	12.480/ 600	20.800/ 1040	13.853/ 666
3.232/ 160	0.448/ 21	5.172/ 256	0.533/ 25	16.162/ 800	12.800/ 600	21.333/ 1056	13.333/ 625
2.702/ 152	0.503/ 27	4.409/ 248	0.578/ 31	14.222/ 800	11.179/ 600	18.631/ 1048	11.756/ 631
2.462/ 160	0.600/ 29	4.923/ 320	0.786/ 38	15.754/ 1024	15.880/ 768	20.677/ 1344	16.666/ 806
19.20/ 144	0.513/ 29	4.053/ 304	0.673/ 38	13.653/ 1024	13.599/ 768	17.707/ 1328	14.272/ 806
2.235/ 176	0.466/ 28	3.657/ 288	0.533/ 32	13.003/ 1024	12.795/ 768	16.660/ 1312	13.328/ 800
2.201/ 208	0.524/ 36	3.725/ 352	0.582/ 40	10.836/ 1024	11.183/ 768	14.561/ 1376	11.765/ 808
2.370/ 256	0.474/ 32	4.148/ 448	0.533/ 36	10.667/ 1152	12.800/ 864	14.815/ 1600	13.333/ 900
2.889/ 312	0.600/ 36	4.815/ 520	0.667/ 40	11.852/ 1280	16.000/ 960	16.667/ 1800	16.667/ 1000
2.296/ 248	0.594/ 38	3.778/ 408	0.656/ 42	11.852/ 1280	16.005/ 1024	15.630/ 1688	16.661/ 1066
1.837/ 248	0.475/ 38	3.022/ 408	0.525/ 42	9.481/ 1280	12.804/ 1024	12.504/ 1688	13.329/ 1066
1.907/ 48	1.112/ 35	6.356/ 160	1.557/ 49	25.422/ 640	12.711/ 400	31.778/ 800	14.268/ 449

[Applicable to gray (standard color version only).]



### **Congratulations!**

You have just purchased a TCO'99 approved and labelled product! Your choice has provided you with a product developed for professional use. Your purchase has also contributed to reducing the burden on the environment and also to the further development of environmentally adapted electronics products.

### **Why do we have environmentally labelled computers?**

In many countries, environmental labelling has become an established method for encouraging the adaptation of goods and services to the environment. The main problem, as far as computers and other electronics equipment are concerned, is that environmentally harmful substances are used both in the products and during their manufacture. Since it is not so far possible to satisfactorily recycle the majority of electronics equipment, most of these potentially damaging substances sooner or later enter nature.

There are also other characteristics of a computer, such as energy consumption levels, that are important from the viewpoints of both the work (internal) and natural (external) environments. Since all methods of electricity generation have a negative effect on the environment (e.g. acidic and climate-influencing emissions, radioactive waste), it is vital to save energy. Electronics equipment in offices is often left running continuously and thereby consumes a lot of energy.

### **What does labelling involve?**

This product meets the requirements for the TCO'99 scheme which provides for international and environmental labelling of personal computers. The labelling scheme was developed as a joint effort by the TCO (The Swedish Confederation of Professional Employees), Svenska Naturskyddsforeningen (The Swedish Society for Nature Conservation) and Statens Energimyndighet (The Swedish National Energy Administration).

Approval requirements cover a wide range of issues: environment, ergonomics, usability, emission of electric and magnetic fields, energy consumption and electrical and fire safety.

The environmental demands impose restrictions on the presence and use of heavy metals, brominated and chlorinated flame retardants, CFCs (freons) and chlorinated solvents, among other things. The product must be prepared for recycling and the manufacturer is obliged to have an environmental policy which must be adhered to in each country where the company implements its operational policy.

The energy requirements include a demand that the computer and/or display, after a certain period of inactivity, shall reduce its power consumption to a lower level in one or more stages. The length of time to reactivate the computer shall be reasonable for the user.

Labelled products must meet strict environmental demands, for example, in respect of the reduction of electric and magnetic fields, physical and visual ergonomics and good usability.

You will find a brief summary of the environmental requirements met by this product on the right. The complete environmental criteria document may be ordered from:

TCO Development

SE-114 94 Stockholm, Sweden

Fax: +46 8 782 92 07

Email (Internet): [development@tco.se](mailto:development@tco.se)

Current information regarding TCO'99 approved and labelled products may also be obtained via the Internet, using the address: <http://www.tco-info.com/>

## **Environmental Requirements**

### **Flame retardants**

Flame retardants are present in printed circuit boards, cables, wires, casings and housings. Their purpose is to prevent, or at least to delay the spread of fire. Up to 30% of the plastic in a computer casing can consist of flame retardant substances. Most flame retardants contain bromine or chloride, and those flame retardants are chemically related to another group of environmental toxins, PCBs. Both the flame retardants containing bromine or chloride and the PCBs are suspected of giving rise to severe health effects, including reproductive damage in fish-eating birds and mammals, due to the bio-accumulative\* processes. Flame retardants have been found in human blood and researchers fear that disturbances in foetus development may occur.

The relevant TCO'99 demand requires that plastic components weighing more than 25 grams must not contain flame retardants with organically bound bromine or chlorine. Flame retardants are allowed in the printed circuit boards since no substitutes are available.

### **Cadmium\*\***

Cadmium is present in rechargeable batteries and in the colour-generating layers of certain computer displays. Cadmium damages the nervous system and is toxic in high doses.

The relevant TCO'99 requirement states that batteries, the colour-generating layers of display screens and the electrical or electronics components must not contain any cadmium.

### **Mercury\*\***

Mercury is sometimes found in batteries, relays and switches. It damages the nervous system and is toxic in high doses.

The relevant TCO'99 requirement states that batteries may not contain any mercury. It also demands that mercury is not present in any of the electrical or electronics components associated with the labelled unit.

### **CFCs (freons)**

The relevant TCO'99 requirement states that neither CFCs nor HCFCs may be used during the manufacture and assembly of the product. CFCs (freons) are sometimes used for washing printed circuit boards. CFCs break down ozone and thereby damage the ozone layer in the stratosphere, causing increased reception on earth of ultraviolet light with e.g. increased risks of skin cancer (malignant melanoma) as a consequence.

### **Lead\*\***

Lead can be found in picture tubes, display screens, solders and capacitors. Lead damages the nervous system and in higher doses, causes lead poisoning.

The relevant TCO'99 requirement permits the inclusion of lead since no replacement has yet been developed.

\* Bio-accumulative is defined as substances which accumulate within living organisms.

\*\* Lead, Cadmium and Mercury are heavy metals which are Bio-accumulative.

For U.S.A, Canada, etc. (rated 100-120 Vac) Only

---

## FCC Declaration of Conformity

We, the Responsible Party EIZO NANA O TECHNOLOGIES INC.  
5710 Warland Drive, Cypress, CA 90630  
Phone: (562) 431-5011

declare that the product Trade name: EIZO  
Model: FlexScan L665

is in conformity with Part 15 of the FCC Rules. Operation of this product is subject to the following two conditions: (1) this device may not cause harmful interference, and (2) this device must accept any interference received, including interference that may cause undesired operation.

This equipment has been tested and found to comply with the limits for a Class B digital device, pursuant to Part 15 of the FCC Rules. These limits are designed to provide reasonable protection against harmful interference in a residential installation. This equipment generates, uses, and can radiate radio frequency energy and, if not installed and used in accordance with the instructions, may cause harmful interference to radio communications. However, there is no guarantee that interference will not occur in a particular installation. If this equipment does cause harmful interference to radio or television reception, which can be determined by turning the equipment off and on, the user is encouraged to try to correct the interference by one or more of the following measures.

- \* Reorient or relocate the receiving antenna.
- \* Increase the separation between the equipment and receiver.
- \* Connect the equipment into an outlet on a circuit different from that to which the receiver is connected.
- \* Consult the dealer or an experienced radio/TV technician for help.

Changes or modifications not expressly approved by the party responsible for compliance could void the user's authority to operate the equipment.

### Note

Use the attached specified cable below or EIZO signal cable with this monitor so as to keep interference within the limits of a Class B digital device.

- AC Cord
- Shielded Signal Cable (D-SUB mini 15 pin - D-SUB mini 15 pin, the enclosed signal cable)
- Stereo mini-jack cable

---

## Canadian Notice

This Class B digital apparatus complies with Canadian ICES-003.  
Cet appareil numérique de la classe B est conforme à la norme NMB-003 du Canada.

**Hinweis zur Ergonomie :**

Dieser Monitor erfüllt die Anforderungen an die Ergonomie nach EK1-ITB 2000 mit dem Videosignal, 1280 Punkte × 1024 Zeilen, RGB analog, 0,7 Vp-p und mindestens 75,0 Hz Bildwiederholfrequenz, non interlaced. Weiterhin wird aus ergonomischen Gründen empfohlen, die Grundfarbe Blau nicht auf dunklem Untergrund zu verwenden (schlechte Erkennbarkeit, Augenbelastung bei zu geringem Zeichenkontrast.)

**Recycle Auskunft**

Die Rücknahme dieses Produktes nach Nutzungsende übernimmt EIZO in Deutschland zusammen mit dem Partner von Roll MBB Recycling GmbH. Dort werden die Geräte in ihre Bestandteile zerlegt, die dann der Wiederverwertung zugeführt werden. Um einen Abholtermin zu vereinbaren und die aktuellen Kosten zu erfahren, benutzen Sie bitte folgende Rufnummer: 02153-73 35 00. Weitere Informationen finden Sie auch unter der Internet-Adresse: [www.eizo.de](http://www.eizo.de).