





# Installationsvejledning

## FlexScan® S1501-B

### LCD-farveskærm

#### SIKKERHEDSSYMBOLER

Denne vejledning anvender sikkerhedssymbolerne herunder. De angiver vigtige informationer. Læs dem omhyggeligt.

 <b>ADVARSEL</b> Manglende efterlevelse af informationerne i en ADVARSEL kan medføre alvorlig personskade og kan være livstruende.	 <b>FORSIGTIG</b> Manglende efterlevelse af informationerne mærket FORSIGTIG kan medføre moderat personskade og/eller beskadigelse af genstande eller produktet.
 Angiver en forbudt handling.	 Angiver en obligatorisk handling, som skal udføres.

#### SIKKERHEDSFORANSTALTNINGER

##### ADVARSEL

Hvis enheden begynder at udsende røg, lugte som om noget brænder eller afgive mærkelige lyde, skal du med det samme afbryde alle elektriske forbindelser og kontakte din forhandler for hjælp.

Forsøg på anvendelse af en enhed med funktionsfejl kan medføre brand, elektrisk stød eller beskadigelse af produktet.

**Brug den medfølgende netledning, og tilslut den til en almindelig stikkontakt.**

Sørg for at forblive inden for netledningens angivne spændingsområde. Hvis du ikke gør det, kan det medføre brand eller elektrisk stød.

Strømforsyning: 100-120/200-240 Vac 50/60Hz

 **Hold små genstande eller væsker borte fra enheden.**  
Små objekter, der fejlagtigt falder gennem kabinettets ventilationsåbninger eller spild ind i kabinettet, kan medføre brand, elektrisk stød eller beskadigelse af udstyret. Hvis et objekt eller væske falder/løber ind i kabinettet, skal du med det samme fjerne enheden fra stikkontakten. Få undersøgt enheden af en relevant servicetekniker, inden den bruges igen.

 **Brug enheden et passende sted.**  
Hvis du ikke gør det, kan det medføre brand, elektrisk stød eller beskadigelse af udstyret.

- Anbring den ikke udendørs.
- Anbring den ikke i transportmidler (skib, fly, tog, bil mv.).
- Anbring den ikke i støvfyldt eller fugtigt miljø.
- Må ikke anbringes på et sted, hvor der kan sprøjte vand på skærmen (badeværelse, køkken osv.).
- Anbring den ikke et sted, hvor damp rammer skærmen direkte.
- Anbring den ikke tæt på varmekilder eller vandfordampere.
- Må ikke anbringes i omgivelser med letantændelige luftarter.

 **Udstyret skal tilsluttes til en stikkontakt med jord.**  
Hvis du ikke gør det, kan det medføre brand eller elektrisk stød.

**Fluorescerende baggrundslamper indeholder kviksølv (de produkter, der har LED-baggrundslamper indeholder ingen kviksølv) og skal bortskaffes i henhold til den relevante lovgivning.**

##### FORSIGTIG



 **Blokér ikke kabinettets ventilationsåbninger.**

- Anbring ikke objekter på ventilationsåbningerne.
- Installér ikke enheden i et lukket område.
- Brug ikke enheden i liggende stilling eller vendt på hovedet.

Blokering af ventilationsåbningerne forhindrer korrekt luftstrøm og kan medføre brand, elektrisk stød eller beskadigelse af udstyret.

 **Brug en stikkontakt, der er let adgang til.**  
Dette sikrer, at du i tilfælde af et problem hurtigt kan afbryde for strømmen.

#### Om installationsvejledningen og brugervejledningen

 <b>Installationsvejledning</b> (denne vejledning)	Beskriver grundlæggende informationer fra tilslutning af skærmen til en pc til brug af skærmen.
 <b>Brugervejledning</b> (PDF-fil på cd-rom'en*)	Beskriver produktinformationer som f.eks. skærmjusteringer, indstillinger og specifikationer.

\* Installation af Adobe Reader kræves.

• Produktspecifikationer kan variere i de enkelte salgsområder. Kontrollér, at vejledningen er på et sprog, der svarer til sproget i købsområdet.

### Pakkens indhold

Kontrollér, at alle følgende elementer findes i emballagen. Hvis elementer mangler eller er beskadiget, skal du kontakte din lokale forhandler.

#### BEMÆRK

- Gem emballagen og materialer til fremtidig flytning eller transport af skærmen.

□ Skærm

□ Netledning

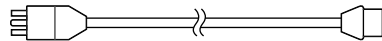

□ Digitalt signalkabel: FD-C39

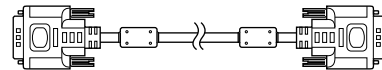

□ Analogt signalkabel: MD-C87

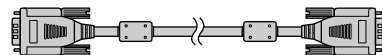

□ Stereo-mini-stik-kabel

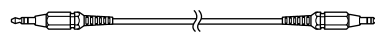

□ EIZO LCD Utility Disk (cd-rom)

- Brugervejledning

□ Installationsvejledning (denne vejledning)

□ Begrænset garanti

□ Oplysninger om genbrug

□ Monteringsskruer (M4 x 12, 4 stk.)

## Betjeningselementer og funktioner

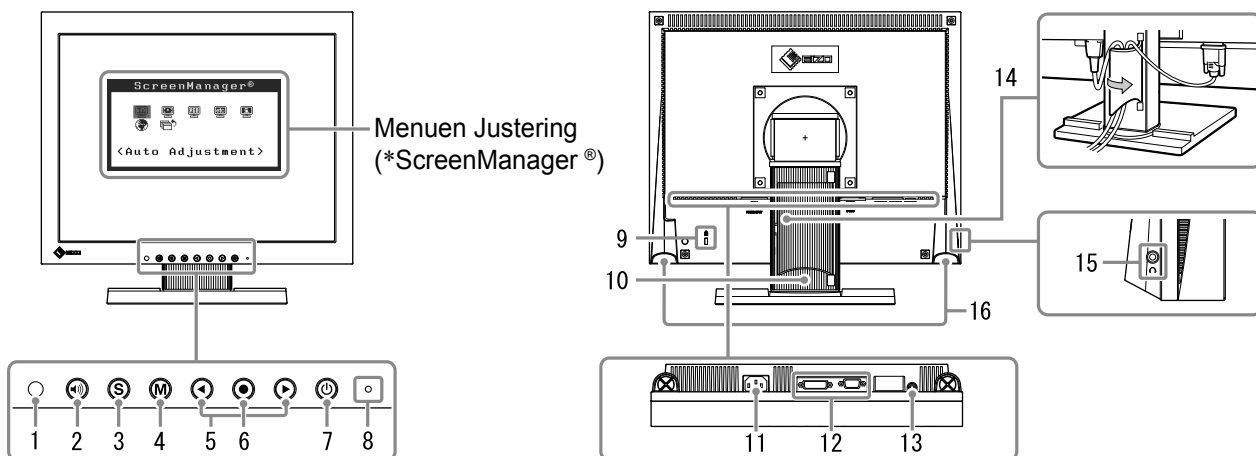

1	<b>Sensor</b>	Sensoren registrerer omgivelsernes lysstyrke. Funktionen BrightRegulator (side 5).
2	<b>Knapper til regulering af lydstyrken</b>	Viser menuen regulering af lydstyrke (side 4).
3	<b>Knap til valg af indgangssignal</b>	Skifter indgangssignaler til visning, når to pc'er er tilsluttet til skærmen.
4	<b>Tilstand-knap</b>	Viser menuen FineContrast (side 4).
5	<b>Kontrolknapper (venstre, højre)</b>	<ul style="list-style-type: none"> <li>• Viser vinduet til regulering af lysstyrke (side 5).</li> <li>• Lukker et justeringselement eller forøger/formindsker justerede værdier ved avanceret justering med menuen Justering (side 5).</li> </ul>
6	<b>Knappen Enter</b>	Viser menuen Justering, vælger et element på menuskærmen og gemmer de justerede værdier.
7	<b>Tænd/sluk-knap</b>	Tænder og slukker for strømmen.
8	<b>Strømindikator</b>	Viser skærmens driftsstatus. Blå: I drift      Orange: Energisparefunktion      Fra: Slukket
9	<b>Slot til sikkerhedslås</b>	Kompatibel med Kensington MicroSaver-sikkerhedssystem.
10	<b>Fod</b>	Bruges til at justere højde og vinkel på skærmen.
11	<b>Strømstik</b>	Tilslutter strømstikket.
12	<b>Signalindgangsstik</b>	Venstre: DVI-D-stik/Højre: 15-bens D-Sub-mini-stik.
13	<b>Stereo-mini-stik</b>	Tilslutter stereo-mini-stik-kabel.
14	<b>Kabelholder</b>	Dækker skærmkablerne.
15	<b>Hovedtelefonstik</b>	Tilsluttes til hovedtelefonerne.
16	<b>Højttaler</b>	Lyddudgangskilde.

\* ScreenManager® er EIZO's navn for menuen Justering. (Se brugervejledningen på cd-rom'en for oplysninger om at bruge ScreenManager.)

# Tilslutning af kabler

## Vigtigt

- Ved udskiftning af den aktuelle skærm med en S1501-B-skærm skal du huske at ændre pc-indstillingerne for opløsning og lodret frekvens til de, der er tilgængelige for S1501-B-skærmen. Se opløsningstabellen (sidste side) inden tilslutning til pc'en.

## BEMÆRK

- Ved tilslutning af to pc'er til skærmen skal du se i brugervejledningen på cd-rom'en.

### 1 Kontrollér, at der er slukket for skærmen og pc'en.

### 2 Tilslut skærmen til pc'en med et signalkabel med passende stik.

Når du har tilsluttet kablets stik, skal du stramme stikkets skruer for at sikre tilslutningen.

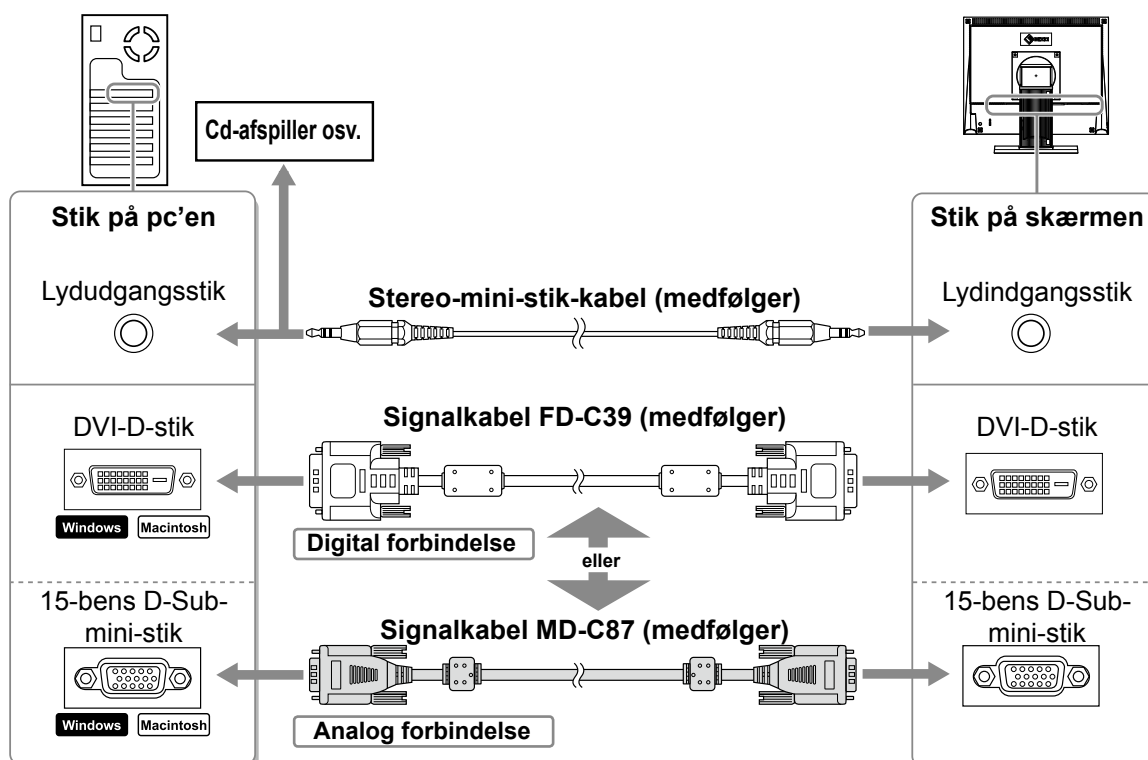

### 3 Sæt netledningen i en stikkontakt og i strømstikket på skærmen.

## Justering af skærmhøjden og -vinklen

Justér skærmhøjden samt skærmens hældning og drejning for de bedste arbejdsbetingelser.

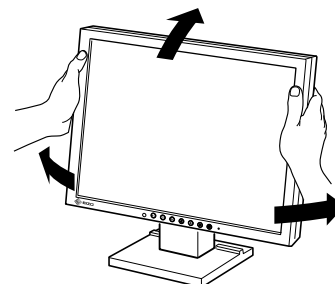

## Visning af skærmen

### 1 Tryk på for at tænde for skærmen.

Skærmens strømindikator lyser blå.

### 2 Tænd for pc'en.

Skærbilledet vises.

Når du første gang tænder for skærmen og pc'en med det analoge signal, arbejder funktionen til automatisk justering på at indstille uret, fasen og visningen automatisk.

#### Vigtigt

- Sluk for skærmen og pc'en, når du er færdig med at bruge dem. Hvis du helt fjerner netledningen, afbrydes strømforsyningen til skærmen.

## Regulering af højttalerlydstyrken

### 1 Tryk på .

Skærbilledet til justering af lysstyrke vises.

### 2 Regulér højttalerlydstyrken med eller .

Skærbilledet til regulering af lydstyrken

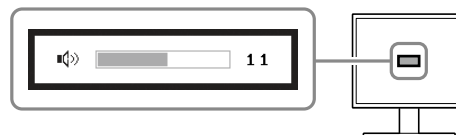

## Valg af skærmtilstand

Med FineContrast kan du let vælge den bedste skærmtilstand i overensstemmelse med skærmens funktion. Se brugervejledningen på cd-rom'en for detaljer om FineContrast.

### FineContrast-tilstande

Custom (Brugerdefineret)	Anvendes til at vælge ønskede indstillinger.
sRGB	Velegnet til farvetilpasning med sRGB-kompatibelt eksternt udstyr.
Text (Tekst)	Velegnet til visning af tekst på tekstbehandlingsanlæg eller regneark.

### 1 Tryk på .

Tilstanden FineContrast vises.

### 2 Tryk på igen, mens tilstanden FineContrast vises.

Hver gang der trykkes på knappen, skifter tilstanden på skærmen. (Se tabellen med FineContrast-tilstande.)

### 3 Tryk på ved den ønskede tilstand.

Den valgte tilstand indstilles.

Navn på FineContrast-tilstanden

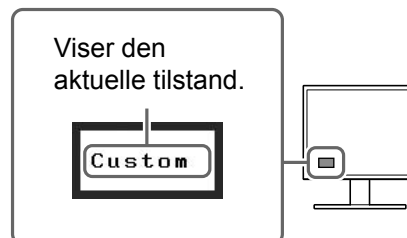

## Justering af lysstyrken

### 1 Tryk på ◀ eller ▶.

Vinduet til justering af lysstyrke vises.

### 2 Justér lysstyrken med ◀ eller ▶.

Tryk på ▶ for at forøge skærmens lysstyrke, eller tryk på ◀ for at formindske den.

#### Menuen Lysstyrke

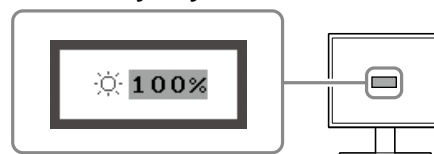

#### BEMÆRK

- Sensoren på forsiden af skærmen registrerer omgivelsernes lysstyrke til automatisk og bekvemmelig regulering af skærmens lysstyrke med funktionen BrightRegulator. Se brugervejledningen på cd-rom'en for flere oplysninger.

## Udførelse af avanceret indstilling/justering

Avancerede justeringer for skærmen eller farven og diverse andre indstillinger er tilgængelig i justeringsmenuen. Se brugervejledningen på cd-rom'en for detaljer om hver justeringsfunktion.

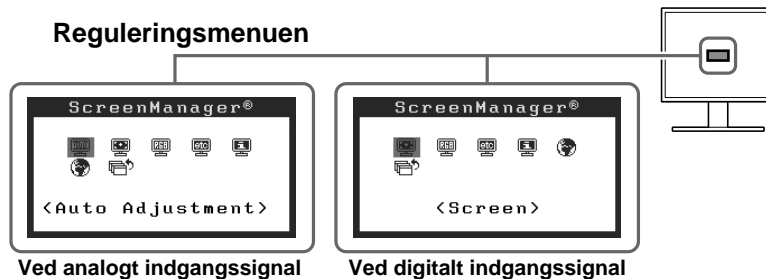



De grundlæggende indstillinger og justeringer er udført. Se brugervejledningen på cd-rom'en for oplysninger om avancerede indstillinger/justeringer.

## Problem: Der vises ikke noget billede

Hvis der ikke vises noget billede, heller ikke efter at have fulgt følgende afhjælpningsforslag, skal du kontakte din lokale forhandler.



### 1. Kontrollér strømindikatorens.

Symptom	Status	Mulig årsag og afhjælpning
Intet billede	Strømindikatorens lyser ikke.	Kontrollér, om netledningen er tilsluttet korrekt. Tryk på  .
	Strømindikatorens lyser blå.	Kontrollér indstillingen af <Gain>* (forstærkningen).
	Strømindikatorens lyser orange.	Skift indgangssignalet med  Tryk på en tast på tastaturet, eller klik med musen. Tænd for pc'en.

\* Se brugervejledningen på cd-rom'en for detaljer om justering af forstærkningen.

### 2. Kontrollér fejlmeddelelsen, der vises på skærmen.

Disse meddelelser vises, når indgangssignalet er forkert, også når skærmen fungerer.

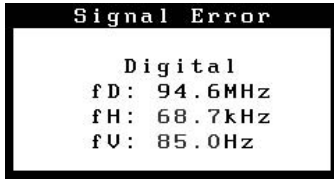
Symptom	Status	Mulig årsag og afhjælpning
	Indgangssignalet modtages ikke.	Kontrollér, om der er tændt for pc'en. Kontrollér, om signalkablet er tilsluttet korrekt til pc'en. Skift indgangssignalet med  .
	Signalfrekvensen ligger udenfor specifikationen. Forkerte signalfrekvenser vises med rødt.	Skift tilstand til en passende tilstand med hjælpeprogrammet til grafikkortet. Se i vejledningen til grafikkortet for detaljer.

## Kompatible opløsninger/frekvenser

Skærmen understøtter følgende opløsninger.

### Analog indgang

Resolution	Frequency	Remarks	Dot Clock ~ 80 MHz
640 × 400	56 Hz	NEC PC-9801	√
640 × 400	70 Hz	NEC PC-9821	√
640 × 480	~75 Hz	VGA, VESA	√
720 × 400	70 Hz	VGA TEXT	√
800 × 600	~75 Hz	VESA	√
*1024 × 768	~75 Hz	VESA	√

### Digital indgang

Resolution	Frequency	Remarks	Dot Clock ~ 65 MHz
640 × 480	60 Hz	VGA	√
720 × 400	70 Hz	VGA TEXT	√
800 × 600	60 Hz	VESA	√
*1024 × 768	60 Hz	VESA	√

\* Anbefalet opløsning (indstil denne opløsning)

