

# Bruksanvisning

## RadiForce® MX315W

LCD-fargeskjerm

### Viktig









Les denne bruksanvisningen og installasjonshåndboken (egen bok) nøye for å gjøre deg kjent med sikker og effektiv bruk.

- 
- Se installasjonshåndboken for justeringer og innstillinger.
  - Den nyeste bruksanvisningen kan lastes ned fra våre nettsider:  
<http://www.eizoglobal.com>
- 



## SIKKERHETSSYMBOLER

Denne håndboken og dette produktet bruker sikkerhetssymbolene nedenfor. De angir kritisk informasjon. Les denne informasjonen grundig.

 <b>ADVARSEL</b> Hvis ikke informasjonen i en ADVARSEL overholdes, kan det resultere i alvorlig personskade og situasjonen kan være livstruende.	 <b>FORSIKTIG</b> Hvis ikke informasjonen i en FORSIKTIGHETSADVARSEL overholdes, kan det resultere i moderat personskade og / eller skade på eiendom eller skade på produktet.
 Indikerer behov for å rette fokus mot teksten. For eksempel illustrerer symbolet  faretypen, så som «fare for elektrisk støt».	
 Indikerer en forbudt handling. For eksempel illustrerer symbolet  en spesiell forbudt handling, så som «Skal ikke demonteres».	
 Indikerer en obligatorisk handling som må utføres. For eksempel illustrerer symbolet  varsel om generelt påbud, så som «Jorde enheten».	

Dette produktet er tilpasset spesifikt for bruk i regionen det opprinnelig ble sendt til. Hvis den brukes utenfor denne regionen, kan det hende at produktet ikke fungerer som angitt i spesifikasjonene.

Ingen deler av denne håndboken kan reproduseres, lagres i et søkesystem, eller sendes, i noen form eller på noen måte, elektronisk, mekanisk eller på annen måte, uten forutgående skriftlig tillatelse fra EIZO Corporation.

EIZO Corporation er ikke forpliktet til å holde innsendt materiale eller informasjon konfidensiell, med mindre det på forhånd er inngått avtaler i overensstemmelse med EIZO Corporations mottak av nevnte informasjon. Selv om det er gjort anstrengelser for å sikre at denne håndboken inneholder oppdatert informasjon, må du være oppmerksom på at spesifikasjonene til EIZO-skjermen kan endres uten forvarsel.

# FORHOLDSREGLER

## ● VIKTIG

- Dette produktet er tilpasset spesifikt for bruk i regionen det opprinnelig ble sendt til. Hvis produktet brukes utenfor regionen, kan det hende at det ikke fungerer som angitt i spesifikasjonene.
- For å ivareta personsikkerhet og korrekt vedlikehold, skal dette avsnittet og forsiktighetserklæringer på skjermen leses grundig.

## Plassering av forsiktighetserklæringer

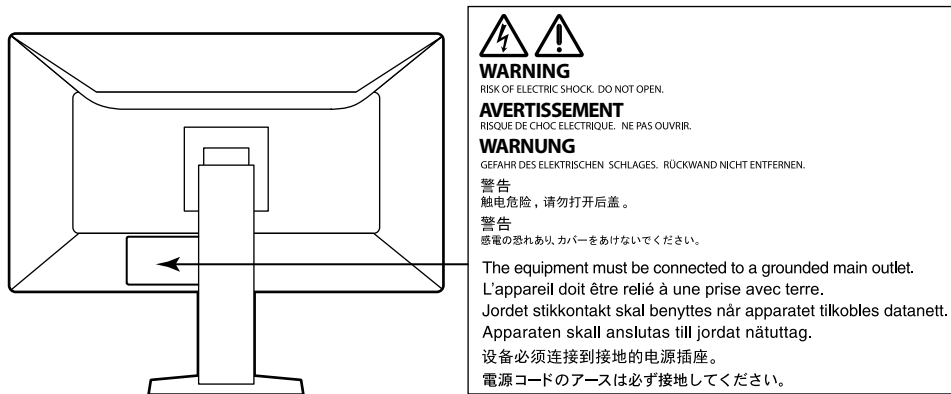

## Symboler på enheten

Symbol	Dette symbolet angir	
	Hovedstrømbryter:	Trykk for å slå av hovedstrømmen til skjermen.
	Hovedstrømbryter:	Trykk for å slå på hovedstrømmen til skjermen.
	Strømknapp:	Trykk for å slå av eller på strømmen til skjermen.
	Vekselstrøm	
	Varsel om elektrisk fare	
	FORSIKTIG:	Se «SIKKERHETSSYMBOLER» (side 2).
	WEEE-merket:	Produktet må kastes separat. Materialer kan resirkuleres.
	CE-merking:	Merket for EU-samsvar i henhold til bestemmelsene i rådsdirektiv og/eller forordning (EU).
	Fabrikant	
	Produksjonsdato	
	Medisinsk utstyr i EU	
EU Importer	Importør i EU	



## ADVARSEL

**Hvis enheten begynner å avgi røyk, lukter som om noe brenner eller lager merkelige lyder, skal du koble fra alle strømkontakter fra umiddelbart og kontakte din lokale EIZO-representant for råd.**

Forsøk på å bruke en enhet som ikke virker som den skal, kan resultere i brann, elektrisk sjokk eller skade på utstyret.

### **Ikke åpne kabinettet eller modifierer enheten.**

Hvis kabinettet åpnes eller enheten modifieres, kan det resultere i brann, elektrisk sjokk eller brannskader.



### **Overlat all service til kvalifisert servicepersonell.**

Forsøk ikke selv å utføre servicearbeid på dette produktet, fordi åpning eller fjerning av deksler kan resultere i brann, elektrisk støt eller skade på utstyret.

### **Hold små gjenstander unna enheten, og ikke la enheten komme i kontakt med væsker.**

Dersom små gjenstander faller ned i ventilasjonsåpningene og inn i kabinettet, eller dersom det kommer væske ned i kabinettet, kan det føre til brann, elektrisk støt eller skade på utstyret. Hvis en gjenstand eller væske kommer inn i kabinettet, må du umiddelbart koble fra enheten. Få en kvalifisert servicetekniker til å kontrollere enheten før den tas i bruk igjen.



### **Sett enheten på et solid og stabilt sted.**

En enhet som er plassert på et uegnet underlag, kan falle ned og det kan oppstå personskade eller skade på utstyret. Hvis enheten faller ned, skal du koble fra alle strømkontakter umiddelbart og kontakte din lokale EIZO-representant for råd. Ikke bruk en skadet enhet. Bruk av en skadet enhet kan resultere i brann eller elektrisk støt.

### **Bruk enheten på et egnet sted.**

Hvis ikke kan det føre til brann, elektrisk støt eller skade på utstyret.

- Ikke plasser enheten utendørs.
- Ikke plasser enheten i transportsystemer (skip, fly, tog, biler osv.).
- Ikke plasser enheten i støvete eller fuktige omgivelser.
- Ikke plasser enheten på steder der det kan komme vann på skjermen (badeværelse, kjøkken osv.).
- Ikke plasser enheten på et sted der det kommer damp direkte på skjermen.
- Ikke plasser enheten i nærheten av varmegenererende utstyr eller luftfuktere.
- Ikke plasser enheten på et sted hvor produktet utsettes for direkte sollys.
- Ikke plasser enheten i omgivelser med brennbar gass.
- Må ikke plasseres i miljøer med korrosive gasser (Slik som svoveldioksid, hydrogenulfid, nitrogendioksid, klor, ammoniakk og ozon).
- Må ikke plasseres i miljø med støv, komponenter som øker korrosjon i atmosfæren (slik som natriumklorid og svovel), ledende metaller og lignende.



**For å unngå kvelningsfare skal plastemballasjen oppbevares utilgjengelig fra babyer og barn.**

### **Bruk den vedlagte strømkabelen og koble den til den standard strømutgangen.**

Forsikre deg om at spenningen i uttaket ikke er høyere enn spenningen som er godkjent for strømkabelen.

Hvis ikke kan det føre til brann eller elektrisk støt.

Strømforsyning: 100–240 Vac, 50 / 60 Hz

### **Grip bestemt om pluggen og trekk for å koble fra strømkabelen.**

Rykking i kabelen kan føre til skade og resultere i brann eller elektrisk støt.





## ADVARSEL

---

### Utstyret må kobles til et jordet strømuttak.

Hvis ikke kan det føre til brann eller elektrisk støt.



### Bruk korrekt spenning.

- Enheten er designet for bruk kun med en bestemt spenning. Tilkobling til annen spenning enn det som er spesifisert i denne bruksanvisningen, kan forårsake brann, elektrisk støt eller skade på utstyret.  
Strømforsyning: 100–240 Vac, 50 / 60 Hz
  - Ikke overbelast strømkretsen, da dette kan resultere i brann eller elektrisk støt.
- 

### Håndter strømkabelen forsiktig.

- Ikke legg kabelen under enheten eller andre tunge gjenstander.
- Ikke dra i eller lag knute på kabelen.

Slutt å bruke strømkabelen hvis den blir skadet. Bruk av en skadet kabel kan resultere i brann eller elektrisk støt.



### Av hensyn til elektrisk sikkerhet, må du ikke koble fra eller koble til strømkabelen i nærvær av pasienter.

---

### Ikke rør pluggen og strømkabelen når det tordner.

Dette kan resultere i elektrisk sjokk.



### Ved montering av en arm, må du lese brukerhåndboken til armen og installere enheten på sikker måte.

Hvis ikke kan det føre til at enheten løsner, og det kan resultere i personskade eller skade på utstyret. Før installasjon må du kontrollere at skrivebord, vegger og annet som armen er festet på, har tilstrekkelig mekanisk styrke. Hvis enheten har falt ned, må du spørre din lokale EIZO-representant for råd. Ikke bruk en skadet enhet. Bruk av en skadet enhet kan resultere i brann eller elektrisk støt. Ved remontering til vippestativet, skal du bruke de samme skruene og stram de godt til.

---

### Ikke ta på en skadet LCD-skjerm direkte med bare hender.

Det flytende krystallet som kan lekke ut fra skjermen, er giftig hvis det kommer i øynene eller munnen. Vask grundig hvis noen del av huden eller kroppen kommer i direkte kontakt med skjermen. Kontakt lege hvis det oppstår fysiske symptomer.



### Lamper med fluorescerende bakgrunnslys inneholder kvikksølv (produkter med lamper med LED-bakgrunnslys inneholder ikke kvikksølv). Kast lampene i samsvar med gjeldende miljølovgivning.

Eksponering for elementært kvikksølv kan resultere i påvirkning av nervesystemet, inkludert skjelving, hukommelsestap og hodepine.



## **FORSIKTIG**

---

### **Håndter enheten forsiktig når den bæres.**

Koble fra strømkabelen og andre kabler når enheten flyttes. Det er farlig å flytte enheten når kabelen sitter i. Det kan resultere i personskade.

---

### **Bær eller plasser enheten i henhold til korrekte, spesifiserte metoder.**

- Når du bærer enheten, skal du gripe og holde den på bestemt måte som vist i illustrasjonen under.
- Skjermer i størrelse 30 tommer eller større er meget tunge. Når du pakker opp og / eller bær på skjermen, se til at minst to mennesker hjelper til.

Hvis enheten mistes i gulvet, kan det resultere i personskade eller skade på utstyret.

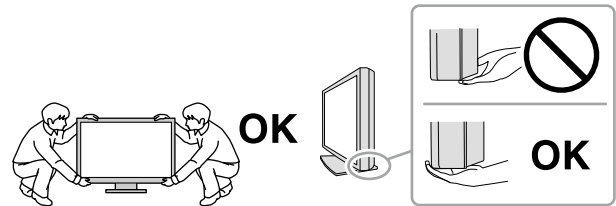

---

### **Kabinettets ventilasjonsåpninger må ikke blokkeres.**

- Ikke plasser gjenstander på ventilasjonsåpningene.
- Ikke installer enheten i et lukket rom.
- Ikke bruk enheten i liggende stilling eller opp ned.

Dersom ventilasjonsåpningene blir blokkert, hindres luftstrømmen. Dette kan føre til brann, elektrisk støt eller skade på utstyret.



---

### **Ikke berør pluggene med våte hender.**

Dette kan resultere i elektrisk sjokk.



---

### **Bruk en lett tilgjengelig strømuttgang.**

Dette sikrer at du enkelt og raskt kan koble fra strømmen ved eventuelle problemer.

---

### **Rengjør området rundt strømstøpselet og ventilasjonshullene på skjermen regelmessig.**

Støv, vann eller olje på pluggen kan resultere i brann.

---

### **Koble fra enheten før den skal rengjøres.**

Rengjøring av enheten mens den er koblet til en strømuttgang, kan føre til elektrisk sjokk.

---

### **Hvis du planlegger å la enheten forbli ubrukt i en lengre periode, skal du slå av strømbryteren og trekke ut strømkabelen fra veggkontakten av hensyn til sikkerhet og strømsparing.**

Dette produktet er kun egnet for et pasientmiljø, men ikke for kontakt med en pasient.

---

### **For brukere i EØS og Sveits:**

Alle alvorlige hendelser som oppstår i forbindelse med enheten, skal rapporteres til produsenten og vedkommende myndighet i landet hvor brukeren og/eller pasienten er hjemmehørende.

---

# Merknader for denne skjermen

## Tiltenkt bruk

Dette produktet er tiltenkt brukt i visning av digitale bilder for gjennomgang, analyse og diagnostisering av en lege. Skjermen er ikke egnet for mammografi.

### **Obs!**

- Dette produktet må settes til horisontalt modus når det skal benyttes til oppgavene som er nevnt ovenfor.
- Dette produktet kan ikke dekkes av garantien for annen bruk enn det som er beskrevet i denne håndboken.
- Spesifikasjonene nevnt i denne håndboken gjelder bare ved bruk av følgende:
  - Strømkabler som følger med produktet
  - Signalkabler spesifisert av oss
- Bruk bare alternative produkter sammen med dette produktet som er produsert eller spesifisert av oss.

## Forholdsregler for bruk

- Deler (som LCD-panelet) få redusert ytelse over lang tid. Kontroller regelmessig at alt fungerer normalt.
- Når skjermbildet byttes etter å ha vist det samme bildet i lengre tid, kan det oppstå et etterbilde. Bruk skjermbeskytteren eller strømsparingsfunksjonen for å unngå å vise det samme bildet i lengre perioder om gangen.
- Hvis skjermen kontinuerlig står på over en lengre tidsperiode, kan mørke flekker eller innbrenning vises. Vi anbefaler at skjermen slås av periodisk for å forlenge levetiden.
- Et etterbilde kan vises selv etter at en kort tid har gått, avhengig av det viste bildet. Hvis dette inntreffer, kan problemet løses ved å endre bilde eller la strømmen være avslått i noen timer.
- Bakgrunnsbelysningen på LCD-skjermen har en fastsatt levetid. Når skjermen blir svart eller begynner å flimre, skal du kontakte din lokale EIZO-representant.
- Skjermen kan ha defekte piksler eller det kan være noen få lyspunkter på skjermen. Dette er på grunn av egenskapene til selve skjermen og ikke en feil på produktet.
- Ikke trykk hardt på panelet eller kanten på rammen, da dette kan føre til at skjermen slutter å virke som den skal, ved at det f.eks. oppstår interferensmønstre etc. Ved kontinuerlig trykk på skjermen, kan den få redusert ytelse eller den kan bli skadet. (Hvis trykkmerkene ikke forsvinner fra skjermen, skal du la den stå med et svart eller hvitt skjerm bilde. Symptomet kan forsvinne.)
- Ikke rip i eller trykk på panelet med skarpe gjenstander, da dette kan føre til skade på skjermen. Ikke prøv å børste skjermen med tørkepapir fordi dette kan skade skjermen.
- Ikke rør den innebygde kalibreringssensoren (integrert frontsensor). Dette kan redusere målenøyaktigheten eller føre til skade på utstyret.
- Avhengig av miljøet kan verdien målt med den innebygde lyssensoren skille seg fra verdien vist på en frittstående lysmåler.
- Når skjermen er kald og tas med inn i et rom eller romtemperaturen stiger raskt, kan det oppstå kondens på de innvendige og utvendige overflatene på skjermen. I så fall må du ikke slå på skjermen. I stedet skal du vente til kondensen forsvinner, ellers kan det forårsake skade på skjermen.

# Å bruke skjermen over lengre tid

## ● Vedlikehold

- Displaykvalitet på skjermene påvirkes av kvalitetsnivået på inngangssignaler og slitasje på produktet. Utfør daglige visuelle kontroller og periodiske bestandighetstester for å overholde medisinske standarder / retningslinjer i henhold til ditt bruk, og utfør kalibrering som nødvendig. Bruk av programvare for kvalitetskontroll av RadiCS-skjerm lar deg utføre høynivå kvalitetskontroll som møter medisinske standarder / retningslinjer.
- Det tar ca. 15 minutter før de elektriske delene har stabilisert seg. Vent i 15 minutter eller mer etter at skjermen er slått på eller etter at skjermen er aktivert igjen etter strømsparingsmodus, før du justerer skjermen.
- Vi anbefaler at skjermer stilles til anbefalt nivå eller lavere, og med opprettholdt lysstyrke, for å redusere endringer i lysstyrke forårsaket av langtids bruk.
- For å opprettholde målenøyaktighet på den integrerte frontsensoren, utfør periodisk korrelasjon ved hjelp av RadiCS / RadiCS LE.

## ● Rengjøring

Det anbefales å utføre regelmessig rengjøring for å forlenge skjermens levetid, samt at skjermen alltid ser ny ut.

Tørk forsiktig av eventuell smuss på kabinettet eller skjermflaten med en myk klut fuktet med litt vann eller ett av kjemikalierne oppført nedenfor.

### Kjemikalier som kan brukes til rengjøring

Materialnavn	Produktnavn
Etanol	Ethanol
Isopropylalkohol	Isopropyl alcohol
Klorheksidin	Hibitane
Benzalkoniumklorid	Welpas
Alkyldiaminoetylglisin	Tego 51
Glutaral	Sterihyde
Glutaral	Cidex Plus28

#### Obs!

- Kjemikalier må ikke brukes ofte. Kjemikalier som alkohol og antiseptisk løsning kan forårsake variasjoner i glans, matthet og falming av kabinettet eller skjermen, samt redusert kvalitet på bildet.
- Bruk aldri tynner, benzen, voks eller slipende rengjøringsmidler, fordi disse kan skade kabinettet eller skjermen.
- Ikke la kjemikalier komme i direkte kontakt med skjermen.

#### Merk

- Det anbefales å bruke ScreenCleaner for rengjøring av kabinettet og skjermflaten.

## Slik bruker du skjermen uten ubehag

- Hvis du stirrer på skjermen over lengre tid, blir øynene slitne. Ta en pause på 10 minutter hver time.
- Se på skjermen fra en passende avstand og fra riktig vinkel.



# INNHold

<b>FORHOLDSREGLER</b> .....	<b>3</b>
● VIKTIG .....	3
<b>Merknader for denne skjermen</b> .....	<b>7</b>
Tiltenkt bruk .....	7
Forholdsregler for bruk .....	7
Å bruke skjermen over lengre tid .....	8
● Vedlikehold .....	8
● Rengjøring .....	8
Slik bruker du skjermen uten ubehag .....	8
<b>INNHold</b> .....	<b>9</b>
<b>Kapittel 1 Innledning</b> .....	<b>10</b>
1-1. Funksjoner .....	10
1-2. Innhold i pakke .....	12
● EIZO LCD Utility Disk .....	12
1-3. Kontroller og funksjoner .....	14
<b>Kapittel 2 Installasjon / tilkobling</b> .....	<b>15</b>
2-1. Før installasjon av produktet .....	15
● Installasjonskrav .....	15
2-2. Koble til kabler .....	16
2-3. Slå på strømmen .....	19
2-4. Justere skjermens høyde og vinkel .....	19
<b>Kapittel 3 Intet bilde-problem</b> .....	<b>20</b>
<b>Kapittel 4 Spesifikasjoner</b> .....	<b>21</b>
4-1. Spesifikasjonsliste .....	21
4-2. Kompatible oppløsninger .....	22
4-3. Valgfritt tilbehør .....	22
<b>Tillegg</b> .....	<b>23</b>
Medisinsk standard .....	23
EMC-informasjon .....	24

# Kapittel 1 Innledning

Takk for at du valgte en EIZO LCD-fargeskjerm.

## 1-1. Funksjoner

### ● Høy grad av layout-frihet

Dette produktet har funksjonene PbyP (Picture by Picture, bilde etter bilde) og PinP (Picture in Picture, bilde i bilde) som kan vise opptil tre signaler samtidig.

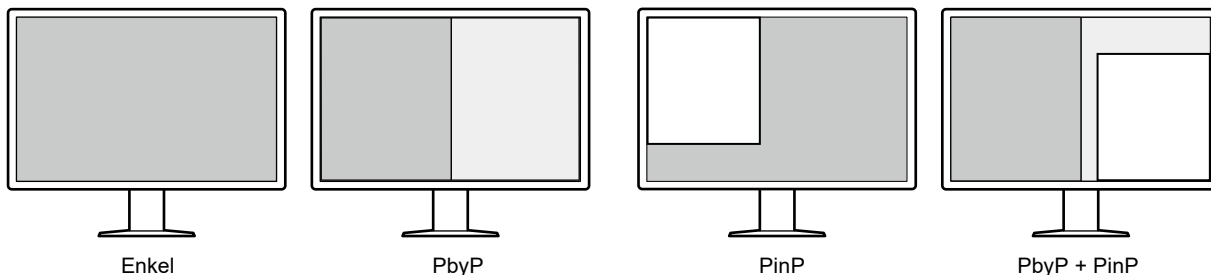



### ● Enkel installering

I tillegg til en DisplayPort inngangsterminal, medfølger også en utgangsterminal.

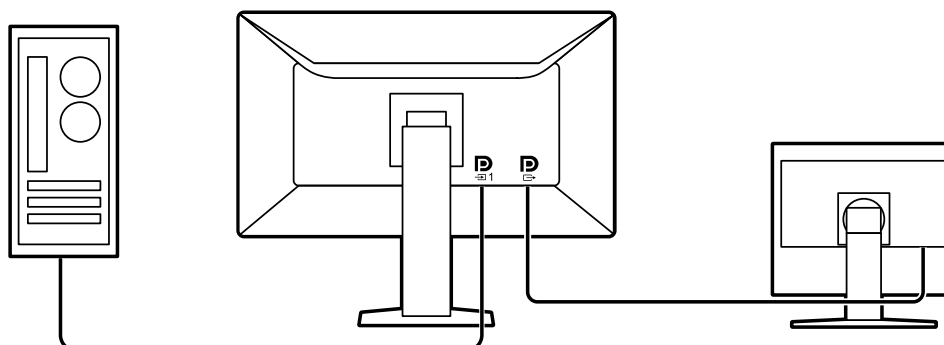
- Fra utgangsterminalen (  ) kan en signal sendes til en annen skjerm.



- For å vise bilder i PbyP, må det vanligvis være to signalkabler koblet mellom datamaskinen og skjermen. På denne modellen kan du koble den til datamaskinen med en kabel. Du trenger kun koble til den medfølgende DisplayPort-kabelen (PP028) mellom utgangsterminalen (  ) og inngangsterminalen (  ).

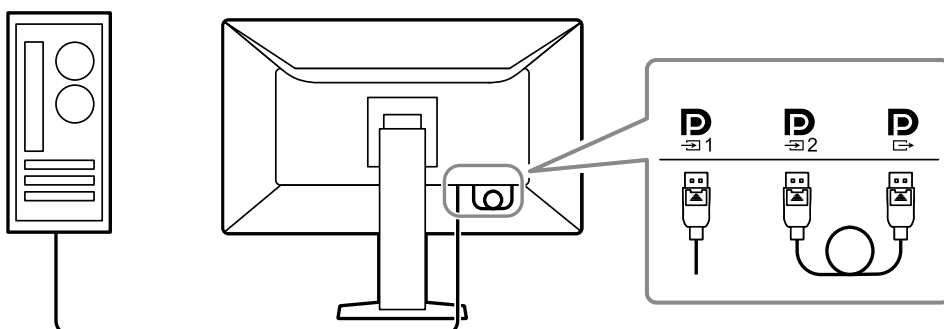

## ● Plassbesparende design

Skjermen har to oppstrøms USB-porter. Du kan bruke to datamaskiner med et sett USB-enheter (mus, tastatur, osv.) ved å bytte mellom datamaskinene.

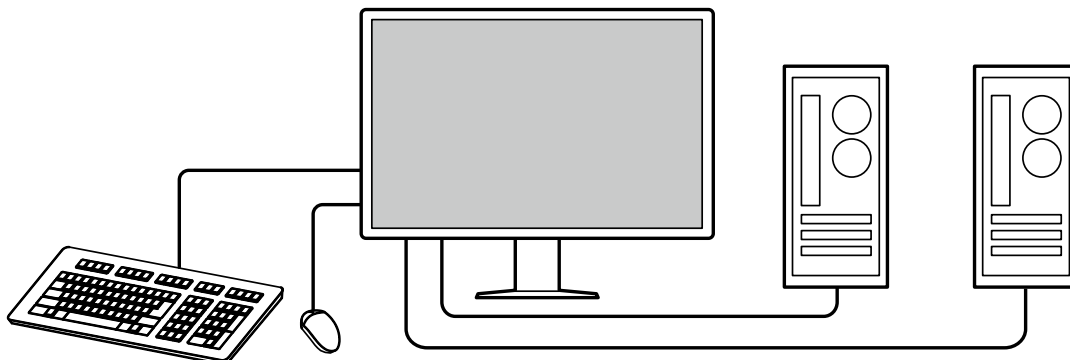

## ● Skjermbruk fra mus og tastatur

Ved hjelp av RadiCS / RadiCS LE programvare for kvalitetskontroll av skjerm, kan du utføre følgende skjermoperasjoner med mus og tastatur:

- Bytte av CAL Switch-moduser
- Bytting av inngangssignaler
- Vise eller skjule PinP undervindu (Hide-and-Seek)
- Svitsjingdatamaskiner brukt til å drive USB-enheter (Switch-and-Go)

---

### Merk

- RadiCS / RadiCS LE-programvaren lar deg vise eller skjule PinP-undervinduet og bytte datamaskinen brukt til å drive USB-enheter samtidig. Se bruksanvisningen for RadiCS / RadiCS LE for mer informasjon om oppsettsprosedyren.
- 

## ● Kvalitetskontroll

- Denne skjermen har en innebygget kalibreringssensor (integret frontsensor). Denne sensoren lar skjermen utføre kalibrering (SelfCalibration) og gråskalakontroll uavhengig.

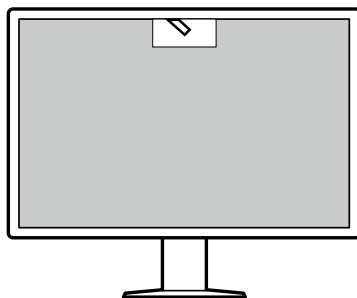

- Ved hjelp av RadiCS LE som er festet til skjermen, kan du styre historikk relatert til skjermen, og mål- og utførelsesplan for SelfCalibration.
- RadiCS programvare for kvalitetskontroll av skjerm lar deg utføre høynivå kvalitetskontroll som møter medisinske standarder / retningslinjer.

## 1-2. Innhold i pakke

Kontroller at alle de følgende artiklene er inkludert i esken. Hvis noen artikler mangler eller er skadet, må du kontakte din forhandler eller lokale EIZO-representant oppført på det vedlagte arket.

### Merk

- Ta vare på esken og emballasjematerialet i tilfelle skjermen må flyttes eller transporteres senere.

- Skjerm
- Strømkabel

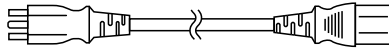

- Digital signalkabel: PP300 x 2  
DisplayPort - DisplayPort

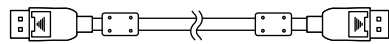

- Digital signalkabel: PP028 x 1  
DisplayPort - DisplayPort

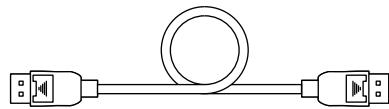

- Digital signalkabel: DD300DL x 1  
DVI - DVI (dual link)

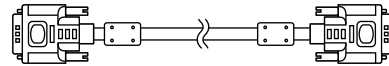

- USB-kabel: UU300 X 2

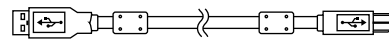

- EIZO LCD Utility Disk (CD-ROM)
- Instructions for Use (Bruksanvisning)

### ● EIZO LCD Utility Disk

CD-ROM-en inneholder det følgende. Se «Readme.txt» på disken for oppstartsprosedyrer for programvare eller filreferanseprosedyrer.

- Filen Readme.txt
- RadiCS LE programvare for kvalitetskontroll av skjerm (for Windows)
- Bruksanvisning  
Installasjonsanvisning for skjerm  
RadiCS LE bruksanvisning
- Ytre dimensjoner

### RadiCS LE

RadiCS LE lar deg utføre følgende kvalitetskontroll- og skjermoperasjoner. Se bruksanvisningen for RadiCS LE for mer informasjon om programvaren eller oppsettsprosedyren.

#### Kvalitetskontroll

- Utføre kalibrering
- Vise testresultater i en liste og opprette en testrapport
- Sette mål og utføringsplan for SelfCalibration

#### Skjermoperasjoner

- Bytte av CAL Switch-moduser
- Bytting av inngangssignaler
- Vise eller skjule PinP-undervindu (Hide-and-Seek)
- Svitsjingdatamaskiner brukt til å drive USB-enheter (Switch-and-Go)
- Gå inn i strømsparemodus (Backlight Saver)

### Obs!

- Spesifikasjonene for RadiCS LE er underlagt endring uten varsel. Den nyeste versjonen av RadiCS LE er tilgjengelig for nedlasting fra nettsiden vår: <http://www.eizoglobal.com>

## Bruke RadiCS LE

For informasjon om installering og bruk av RadiCS LE, se bruksanvisning for RadiCS LE (på CD-ROM).

Når RadiCS LE brukes, kobler du skjermen til datamaskinen din med den medfølgende USB-kabelen. For mer informasjon om tilkobling av skjerm, se [«2-2. Koble til kabler» \(side 16\)](#).

---

### **Merk**

- I et miljø hvor det er vanskelig å koble til USB-kabelen vil aktivering av DDC-kommunikasjon la deg bruke RadiCS LE uten en USB-kabel. For informasjon om hvordan du stiller inn DDC-kommunikasjon, se Installasjonshåndboken (på CD-ROM). USB-tilkobling anbefales med tanke på responstid og driftsstabilitet.
-

## 1-3. Kontroller og funksjoner

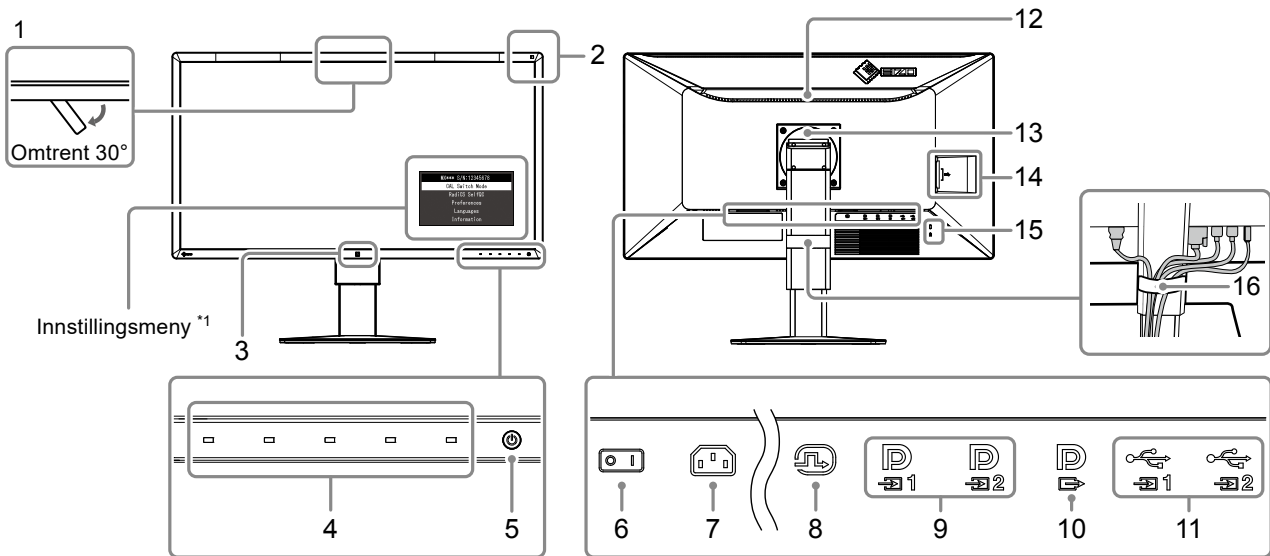

<b>1. Integriert frontsensor</b>	Denne sensoren brukes til å utføre kalibrering og gråskalakontroll.
<b>2. Sensor for lys i omgivelsene</b>	Denne sensoren måler belysning i omgivelsene. Omgivelsesmessig lysstyrkemåling utføres med RadiCS / RadiCS LE programvare for kvalitetskontroll.
<b>3. Presence Sensor (Bevegelsessensor)</b>	Denne sensoren påviser bevegelser gjort av en person foran skjermen.
<b>4. Betjeningsbrytere</b>	Viser funksjonsveiledningen. Still inn menyer i henhold til funksjonsveiledningen.
<b>5. ⏻-bryter</b>	Slår strømmen på eller av. Bryterindikatoren tennes når du slår strømmen på. Indikatorfargen er forskjellig avhengig av skjermens driftsstatus. Grønn: Skjerm i drift, oransje: Strømsparingsmodus, Av: Hovedstrøm / strøm av
<b>6. Hovedstrømbryter</b>	Slår hovedstrømmen på eller av. ○ : Av,   : På
<b>7. Strømkontakt</b>	Kobler til strømkabelen.
<b>8. DVI-D-kontakt</b>	Koble den til datamaskinen.
<b>9. DisplayPort-inputkontakt</b>	Kontakten som skal brukes varierer avhengig av skjermoppsettet. For mer informasjon, se «2-2. Koble til kabler» (side 16).
<b>10. DisplayPort-utgangkontakt</b>	For å sette opp en daisy-chain-tilkobling, kobles kabelen til inngangsporten på en annen skjerm. Når denne koblingen er koblet til <b>D<sub>2</sub></b> kan signalet inn til <b>D<sub>1</sub></b> vises i PbyP-modus. For mer informasjon, se «2-2. Koble til kabler» (side 16).
<b>11. USB-port (oppstrøms)</b>	Koble denne porten til datamaskinen når du bruker programvare som trenger en USB-tilkobling, eller kobler til en USB-enhet (ekstern enhet som støtter USB) til nedstrøms USB-port.
<b>12. Håndtak</b>	Håndtaket brukes til transport. <b>Obs!</b> • Når du bærer skjermen, hold den nedre delen av skjermen og dette håndtaket godt slik at du ikke mister det.
<b>13. Fot</b>	Høyden og vinkelen kan justeres.
<b>14. USB-port (nedstrøms)</b>	Koble den til en USB-enhet. For å sette opp en daisy-chain-tilkobling, kobles kabelen til oppstrøms USB-port på en annen skjerm.
<b>15. Sikkerhetslåsåpning</b>	Kompatibel med Kensingtons MicroSaver-sikkerhetssystem.
<b>16. Kabelholder</b>	Holder skjermkablene.

\*1 For informasjon om bruk, se installasjonsanvisning (på CD-ROM).

# Kapittel 2    Installasjon / tilkobling

## 2-1. Før installasjon av produktet

Les «[FORHOLDSREGLER](#)» (side 3) og følg alltid instruksjonene nøye.

Hvis du plasserer dette produktet på lakk-dekket pult, kan fargen feste seg til bunnen av stativet på grunn av gummiens sammensetning. Kontroller skrivebordsoverflaten før bruk.

### ● Installasjonskrav

Når du monterer skjermen i et rack, må du forsikre deg om at det er nok rom rundt sidene, baksiden og toppen av skjermen.

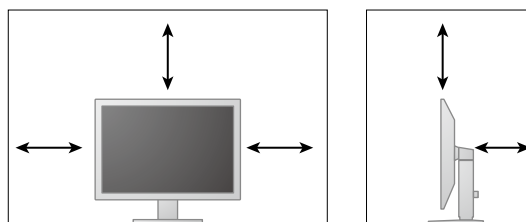

---

**Obs!**

- Plasser skjermen slik at ikke det er lys som forstyrrer skjermen.
-

## 2-2. Koble til kabler

### Obs!

- Forsikre deg om at skjermen og PC-en er slått av.
- Når nåværende skjerm byttes ut med denne skjermen, se «4-2. Kompatible oppløsninger» (side 22) for å endre datamaskinens innstillinger for oppløsning og vertikal skannefrekvens til de som er tilgjengelige for denne skjermen, før datamaskinen kobles til.
- En beskyttelseshette kan festes til kontakten på skjermen. Fjern hetten før kabelen kobles til.

### 1. Koble til signalkabler.

Kontroller formen på kontaktene, og koble til kablene. Etter att du koblet til DVI-kabelen, stram til skruer for å feste kontakten.

Når du aktiverer PinP Display, se Installasjonshåndboken (på CD-ROM-en).

#### Enkel-skjermvisning

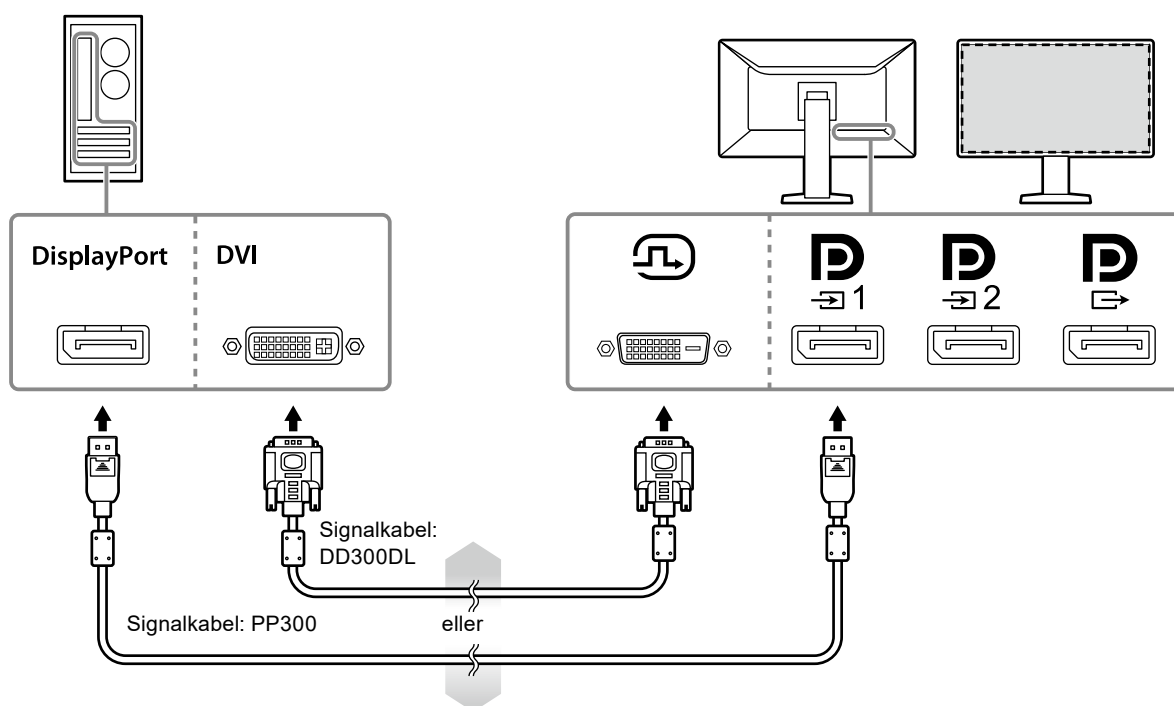

### Obs!

- Koble skjermen til inngangskoblingen **D**<sub>1</sub> når skjermen brukes for enkelt-skjermvisning via DisplayPort.
- Når skjermen brukes for enkelt-skjermvisning via DVI, vil oppfriskingsfrekvensen (frekvensen som bildet på skjermen oppfriskes med) bli redusert. Det er derfor anbefalt å bruke DisplayPort 1 enkelt-skjermvisning. Når skjermen brukes for enkelt-skjermvisning via DVI, må du velge «DVI» for «Input (Inngang)» i «Preferanser (Preferanser)» i Innstillingsmenyen. For detaljer, se Installasjonshåndboken (på CD-ROM-en).



## PbyP (dobbelskjerm) -visning

### Obs!

- Du må konfigurere «Input (Inngang)» i «Preferences (Preferanser)» i Innstillingsmenyen til å velge en kombinasjon av signaler som skal vises. For detaljer, se Installasjonshåndboken (på CD-ROM-en).
- Bruk av noen kvalitetskontrollfunksjoner, som f.eks. kalibrering, kan være begrenset når skjermen brukes i PbyP-modus for å vise bilder fra to datamaskiner.

### For DisplayPort 1 / DisplayPort 2

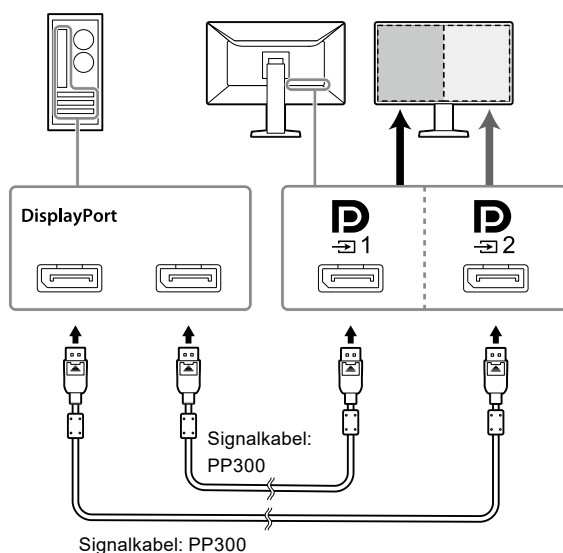

### For DisplayPort 1 / DVI

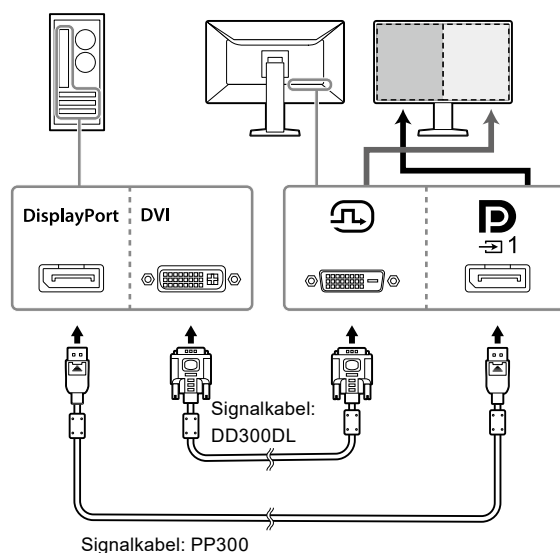

### Merk

- Når den medfølgende DisplayPort-kabelen (PP028) er koblet til og , kan signalinngangen til vises i PbyP-modus. I slikt tilfelle må du sette «Signal Format (signalformat)» - «DisplayPort 1» - «Version (Versjon)» i Administratorinnstillingsmenyen til «1.2», og «Daisy Chain» til «On».

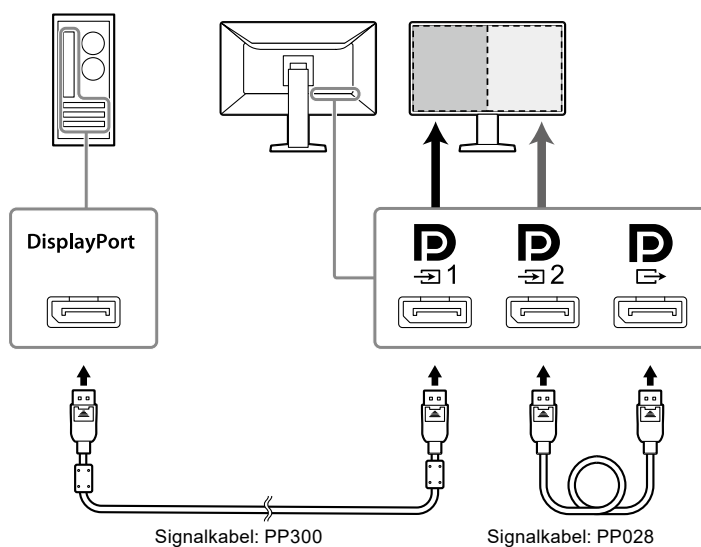

## Sette opp en daisy-chain-kobling til en annen skjerm

Signalinngangen til  sendes ut til en annen skjerm.

### Obs!

- Besøk nettstedet EIZO for informasjon om skjermer og grafiske brett som kan brukes til Daisy-chain-tilkobling: <http://www.eizoglobal.com>
- Du må sette «Signal Format (signalformat)» - «DisplayPort 1» - «Version (Versjon)» i Administratorinnstillingsmenyen til «1.2», og «Daisy Chain» til «On».

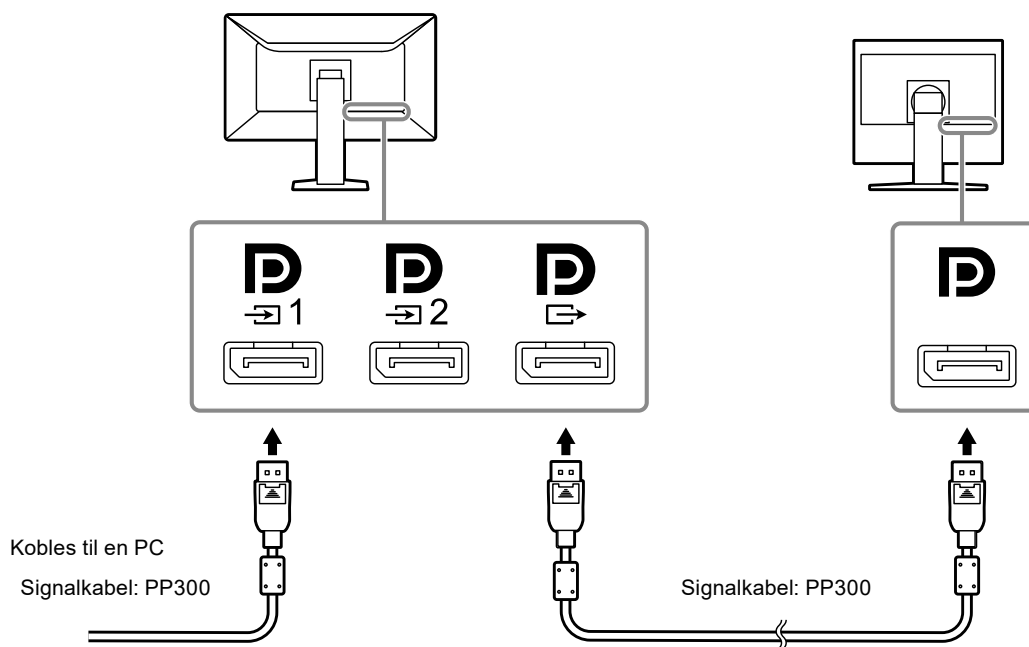

## 2. Plugg strømkabelen inn i strømutgangen og strømkontakten på skjermen.

Sett strømkabelen ordentlig inn i skjermen.

## 3. Koble USB-kabelen til skjermens oppstrøms USB-port og datamaskinen når du bruker RadiCS / RadiCS LE, eller kobler til en USB-enhet (ekstern enhet som støtter USB) til skjermen.

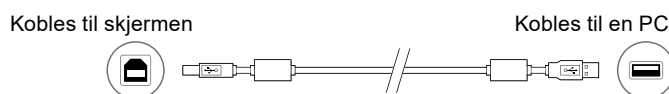

### Obs!

- Datamaskin hvor RadiCS / RadiCS LE har blitt installert for skjermkvalitetskontroll må være koblet til .

## 2-3. Slå på strømmen

---



### 1. Berør for å slå på skjermen.

Strømindikatoren på skjermen lyser grønt.

Se «[Kapittel 3 Intet bilde-problem](#)» (side 20) hvis indikatoren ikke tenner.

---

**Merk**

- Når strøm til skjermen ikke er på, vil berøring av enhver knapp unntatt  føre til at  blinker.
- 

### 2. Slå på PC-en.

Skjermbildet vises.

Se «[Kapittel 3 Intet bilde-problem](#)» (side 20) for ytterligere råd hvis bilde ikke vises.

---

**Obs!**

- For å oppnå maksimal strømbesparelse anbefaler vi at du slår av strømknappen. Når du ikke bruker skjermen, kan du slå av strømforsyningen eller koble fra strømpluggen slik at strømmen blir helt kuttet.
- 

**Merk**

- Utfør følgende for å maksimere skjermens levetid ved å senke lysstyrkeforringelse og redusere strømforbruk:
    - Bruk strømsparingsfunksjonen på datamaskinen eller skjermen.
    - Slå skjermen av etter bruk.
- 

## 2-4. Justere skjermens høyde og vinkel

---

Hold i venstre og høyre kant av skjermen og juster skjermhøyden og vipp og drei til beste arbeidsstilling.

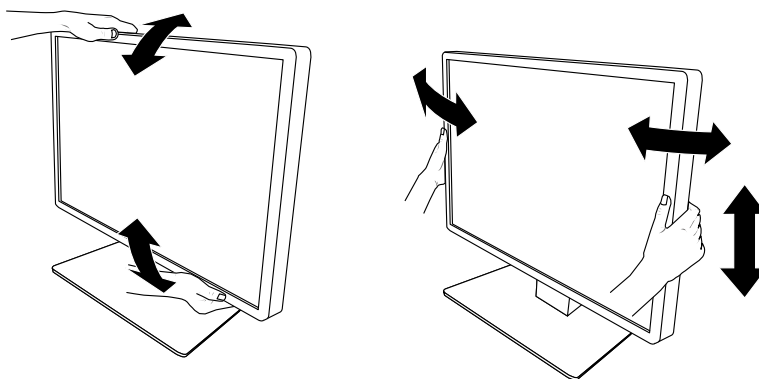









---

**Obs!**

- Etter avsluttet justering må du sørge for at kablene er korrekt tilkoblet.
-

# Kapittel 3 Intet bilde-problem

Problem	Mulig årsak og løsning				
<p><b>1. Ikke noe bilde</b></p> <ul style="list-style-type: none"> <li>Strømindikatoren lyser ikke.</li> </ul> <hr/> <ul style="list-style-type: none"> <li>Strømindikatoren lyser: Grønn</li> </ul> <hr/> <ul style="list-style-type: none"> <li>Strømindikatoren lyser: Oransje</li> </ul> <hr/> <ul style="list-style-type: none"> <li>Strømindikatoren blinker: Oransje, grønn</li> </ul>	<ul style="list-style-type: none"> <li>Kontroller om strømkabelen er korrekt tilkoblet.</li> <li>Slå på hovedstrømbryteren.</li> <li>Trykk .</li> <li>Slå av hovedstrømmen og slå den deretter på igjen.</li> <li>Øk «Brightness (Lysstyrke)», «Contrast (Kontrast)» eller «Gain (Forsterkning)» i Innstillingsmenyen. For detaljer, se Installasjonshåndboken (på CD-ROM-en).</li> <li>Slå av hovedstrømmen og slå den deretter på igjen.</li> <li>Bytt innsignalet. For detaljer, se Installasjonshåndboken (på CD-ROM-en).</li> <li>Beveg på musen eller trykk på en hvilken som helst tast på tastaturet.</li> <li>Sjekk om PC-en er slått på.</li> <li>Hvis bevegelsessensoren er satt til «On», kan skjermen være i strømsparemodus. Prøv å bevege deg nærmere skjermen.</li> <li>Kontroller om signalkabelen er korrekt tilkoblet. Hvis «DisplayPort 1» er valgt for inngangssignal, koble den til .  brukes for utgang når en daisy-chain-kobling er satt opp.</li> <li>Slå av hovedstrømmen og slå den deretter på igjen.</li> <li>Koble til med signalkabelen som er spesifisert av EIZO. Slå av hovedstrømmen og slå den deretter på igjen.</li> <li>Prøv å bytte DisplayPort-versjon hvis signalkabelen er koblet til DisplayPort 1 (). For detaljer, se Installasjonshåndboken (på CD-ROM-en).</li> </ul>				
<p><b>2. Meldingen nedenfor vises.</b></p> <ul style="list-style-type: none"> <li>Denne meldingen vises når det ikke er noe innsignal. Eksempel:</li> </ul> <div data-bbox="240 1249 703 1339" style="border: 1px solid black; padding: 5px; margin: 10px 0;"> <table style="width: 100%; text-align: center;"> <tr> <td style="width: 50%;">DisplayPort 1</td> <td style="width: 50%;">DisplayPort 2</td> </tr> <tr> <td>No Signal</td> <td>No Signal</td> </tr> </table> </div> <ul style="list-style-type: none"> <li>Meldingen indikerer at inngangssignalet er utenfor det spesifiserte frekvensområdet. Eksempel:</li> </ul> <div data-bbox="272 1675 644 1809" style="border: 1px solid black; padding: 5px; margin: 10px 0;"> <p style="text-align: center;">DisplayPort 1 No Signal</p> </div>	DisplayPort 1	DisplayPort 2	No Signal	No Signal	<p>Denne meldingen vises når signalet ikke kommer inn korrekt, selv om skjermen fungerer.</p> <ul style="list-style-type: none"> <li>Meldingen vist til venstre forsvinner fordi noen datamaskiner ikke sender ut signalet umiddelbart etter å ha blitt slått på.</li> <li>Sjekk om PC-en er slått på.</li> <li>Kontroller om signalkabelen er korrekt tilkoblet.</li> <li>Bytt innsignalet. For detaljer, se Installasjonshåndboken (på CD-ROM-en).</li> <li>Prøv å bytte DisplayPort-versjon hvis signalkabelen er koblet til DisplayPort 1 (). For detaljer, se Installasjonshåndboken (på CD-ROM-en).</li> <li>Er signalkabelen koblet til  for å vise et DisplayPort-signal på en enkelt skjerm? Signalet kan ikke vises hvis kabelen er koblet til  eller .</li> <li>Slå av hovedstrømmen og slå den deretter på igjen.</li> <li>Kontroller om datamaskinen er konfigurert til å møte skjermens krav til oppløsning og vertikal skannefrekvens (se «4-2. Kompatible oppløsninger» (side 22)).</li> <li>Start datamaskinen på nytt.</li> <li>Velg en passende innstilling ved hjelp av skjermkortets hjelpeprogram. For mer informasjon, se grafikkortets bruksanvisning.</li> </ul>
DisplayPort 1	DisplayPort 2				
No Signal	No Signal				

# Kapittel 4 Spesifikasjoner

## 4-1. Spesifikasjonsliste

LCD-skjerm	Type	Farge (IPS)	
	Bakgrunnslys	LED	
	Størrelse	79 cm (31,1 tommer)	
	Oppløsning (H x V)	4096 × 2160	
	Visningsstørrelse (H x V)	698,0 mm × 368,1 mm	
	Pikselavstand	0,1704 mm	
	Skjermens farger	10-bit (DisplayPort <sup>*1</sup> ): 1073,74 millioner farger (maks)	
		8-bit (DisplayPort <sup>*1</sup> / DVI): 16,77 millioner farger	
	Visningsvinkler (H / V, typisk)	178° / 178°	
	Anbefalt lysstyrke	270 cd/m <sup>2</sup>	
	Responstid (typisk)	20 ms (svart-hvitt-svart)	
Videosignaler	Inngangsterminaler	DisplayPort × 2, DVI-D (dual link) × 1	
	Utgangsterminaler	DisplayPort × 1	
	Horizontal skanningsfrekvens	31 kHz - 134 kHz	
	Vertikal skannefrekvens	DisplayPort: 29 Hz - 61 Hz (720×400: 69 Hz - 71 Hz) DVI: 14 Hz - 61 Hz (720×400: 69 Hz - 71 Hz)	
	Bildesynkroniseringsmodus	29,5 Hz - 30,5 Hz, 59 Hz - 61 Hz	
	Dot-klokke	DisplayPort: 25 MHz - 570 MHz (Enkelt-skjermvisning) 25 MHz - 300 MHz (PbyP / PinP) DVI: 25 MHz - 300 MHz	
USB	Port	Oppstrømsport × 2, nedstrømsport × 3	
	Standard	USB Specification Revision 2.0	
Strøm	Inngang	100 - 240 VAC ±10 %, 50 / 60 Hz 1,30 - 0,60 A	
	Maksimalt effektforbruk	125 W eller mindre	
	Strømsparingsmodus	1,6 W eller lavere	
	Ventemodus	1,6 W eller lavere	
Fysiske spesifikasjoner	Dimensjoner (B × H × D)	733,0 mm × 474,0 mm - 574,0 mm × 225,0 mm (Vipping: 0°) 733,0 mm × 508,0 mm - 608,0 mm × 267,0 mm (Vipping: 30°)	
	Dimensjoner (B × H × D) (uten stativ)	733,0 mm × 408,0 mm × 64,5 mm	
	Nettovekt	Ca. 11,7 kg	
	Nettovekt (uten stativ)	Ca. 7,5 kg	
	Høydejusteringsområde	100 mm (Vipping: 0°)	
	Vipp	Opp 30°, ned 5°	
	Sving	70°	
Driftsbetingelser	Temperatur	0 °C - 35 °C (32 °F - 95 °F)	
	Luftfuktighet	20 % - 80 % relativ luftfuktighet (ingen kondensering)	
	Luftrykk	540 hPa - 1060 hPa	

Omgivelseskrav for transport / lagring	Temperatur	-20 °C - 60 °C (-4 °F - 140 °F)
	Luftfuktighet	10 % - 90 % relativ luftfuktighet (ingen kondensering)
	Lufttrykk	200 hPa - 1060 hPa

- \*1 Fargene for DisplayPort-signaler vist på skjermen kan variere avhengig av skjerminnstillingene. Se «4-2. Kompatible oppløsninger» (side 22) for detaljer om skjermfarger og innstillinger.
- \*2 Når DisplayPort 1-inngangen brukes, er oppstrøms USB-port ikke tilkoblet, «Input (Inngang)»: «Single DisplayPort 1 (Enkel DisplayPort 1)», «DCC»: «Off», «DP Power Save»: «On», «DisplayPort 1» - «Version (Versjon)»: «1.1», Andre innstillinger: Standardinnstillinger, ingen ekstern belastning er tilkoblet
- \*3 Når oppstrøms USB-port ikke er tilkoblet, «DP Power Save»: «On», «DisplayPort 1» - «Version (Versjon)»: «1.1», «DDC»: «Off», Andre innstillinger: Standardinnstillinger, ingen ekstern belastning er tilkoblet

## 4-2. Kompatible oppløsninger

Skjermen støtter følgende oppløsninger. Se installasjonsanvisningen for informasjon om kompatible oppløsninger for PinP-undervindu.

√: Støttet

Oppløsning (H x V)	Vertikal frekvens (Hz)	DisplayPort			DVI	
		Enkel-skjermvisning		Toskjermvisning (PbyP) <sup>*3</sup>	Enkel-skjermvisning	Toskjermvisning (PbyP)
		Ver. 1.2 <sup>*1</sup>	Ver. 1.1 <sup>*2</sup>			
720 × 400	70	√	√	√	√	√
640 × 480	60	√	√	√	√	√
800 × 600	60	√	√	√	√	√
1024 × 768	60	√	√	√	√	√
1280 × 1024	60	√	√	√	√	√
1600 × 1200	60	√	√	√	√	√
2048 × 2160	30	-	-	√	-	√
2048 × 2160	60	-	-	√ <sup>*4</sup>	-	√ <sup>*4</sup>
3840 × 2160	15	-	-	-	√	-
3840 × 2160	30	-	√	-	√	-
3840 × 2160	60	√	-	-	-	-
4096 × 2160	15	-	-	-	√	-
4096 × 2160	30	-	√ <sup>*4</sup>	-	√ <sup>*4</sup>	-
4096 × 2160	60	√ <sup>*4</sup>	-	-	-	-

\*1 Når «Daisy Chain» er satt til «Off»: 10-bits inngang, når «Daisy Chain» er satt til «On»: 8-bits inngang

\*2 10-bits inngang

\*3 Toskjermvisning med «DisplayPort 1 / DisplayPort 2»: 10-bits inngang, toskjermvisning med «DisplayPort 1 / DVI»: 8-bits inngang

\*4 Anbefalt oppløsning

## 4-3. Valgfritt tilbehør

Følgende tilbehør er tilgjengelig separat.

Gå til nettsiden vår for den nyeste informasjonen om valgfritt tilbehør og informasjon og de nyeste kompatible grafikkort. <http://www.eizoglobal.com>

Kalibreringssett	EIZO «RadiCS UX1» Ver. 4.5.5 eller nyere EIZO «RadiCS Version Up Kit» Ver. 4.5.5 eller nyere
Programvare for administrering av nettverksbasert kvalitetskontroll	EIZO «RadiNET Pro» Ver. 4.5.5 eller nyere EIZO «RadiNET Pro Lite» Ver. 4.5.5 eller nyere
Rengjøringssett	EIZO «ScreenCleaner»
Komfortbelysning for lesesaler	EIZO «RadiLight»

## Medisinsk standard

---

- Det endelige systemet skal overholde IEC60601-1-1-kravene.
- Strømforsyningsutstyr kan sende ut elektromagnetiske bølger som kan virke inn på eller begrense skjermfunksjonen, eller føre til at skjermen blir ødelagt. Installer utstyret i kontrollerte omgivelser, hvor slike innvirkninger kan unngås.

### Utstyrsklassifisering

- Beskyttelsestype mot elektrisk sjokk: Klasse I
- EMC-klasse: EN60601-1-2:2015 Gruppe 1 Klasse B
- Klassifisering av medisinsk utstyr (EU): Klasse I
- Driftsmodus: Kontinuerlig
- IP-klasse: IPX0

# EMC-informasjon

RadiForce-serien har en ytelse som viser bilder passende.

## Tiltenkte bruksmiljø

RadiForce-serien er tiltenkt bruk i profesjonelle helseinstitusjonsmiljø, som klinikker og sykehus.

Følgende miljøer er ikke passende for bruk av RadiForce-serien:

- Hjemmepleiemiljøer
- I nærheten av høyfrekvent kirurgisk utstyr, som f.eks. elektrokirurgiske kniver
- I nærheten av utstyr for kortbølgebehandling
- RF-skjermede rom med medisinske utstyrssystemer for MRI
- I vernede spesialmiljø
- Installert i kjøretøy, inkludert ambulanser
- Andre spesialmiljø

## ADVARSEL

RadiForce-serien krever spesielle forholdsregler i forhold til EMC, og må installeres. Du må lese EMC-informasjonen og «FORHOLDSREGLER»-deler i dette dokumentet nøye, og observere følgende instruksjoner når du installerer og opererer produktet.

Sørg for å bruke kablene som medfølger produktet, eller kabler spesifiserte av EIZO.

Bruk av andre kabler enn de spesifiserte eller leverte av EIZO for dette utstyret kan føre til økt elektromagnetisk utstråling eller redusert elektromagnetisk immunitet for dette utstyret, og feilaktig drift.

Kabellengde: 3 m maks.

RadiForce-serien skal ikke brukes nær eller stablet opp på annet utstyr. Hvis det må brukes sammen med eller stablet sammen med annet utstyr, må utstyret eller systemet observeres for å verifisere normal drift i konfigurasjonen det skal brukes.

Ved bruk av bærbar RF-kommunikasjonsutstyr, må det holdes på 30 cm (12 tommer) eller mer avstand fra enhver annen del, inkludert

kabler, av RadiForce-serien. Ellers kan forringelse av utstyrets ytelse oppstå.

Alle som kobler til ytterligere utstyr til signalinngangsdelen eller signalutgangsdelen, og som konfigurerer et medisinsk system, er ansvarlig for at systemet er i samsvar med kravene i IEC / EN60601-1-2.

## Tekniske beskrivelser

### Elektromagnetisk stråling

RadiForce-serien er beregnet brukt i det elektromagnetiske miljøet som er spesifisert under.

Kunden eller brukeren av RadiForce-serien skal påse at det brukes i et slikt miljø.

Utstrålingstest	Samsvar	Elektromagnetisk miljø - Veiledning
RF-utslipp CISPR11 / EN55011	Gruppe 1	RadiForce-serien bruker RF-energi bare til sine interne funksjoner. Derfor er RF-strålingen meget lav og det er usannsynlig at den kan forårsake forstyrrelser for elektronisk utstyr i nærheten.
RF-utslipp CISPR11 / EN55011	Klasse B	RadiForce-serien er egnet for bruk i alle lokaliteter, inkludert boliger og de som er direkte tilkoblet det offentlige lavspenningsstrømnettet som forsynes bygninger som brukes til boliger.
Harmonisk stråling IEC / EN61000-3-2	Klasse D	
Spenningsvingning / flimmerutslipp IEC / EN61000-3-3	Overholder	

### Elektromagnetisk immunitet

RadiForce-serien har blitt testet ved følgende samsvarsnivå i henhold til testkravene for profesjonelle helseinstitusjonsmiljøer spesifisert i IEC / EN60601-1-2.

Kunden eller brukeren av RadiForce-serien skal påse at det brukes i et slikt miljø.

Immunitetstest	Testnivå for profesjonelle helseinstitusjons-miljøer	Samsvarsnivå	Elektromagnetisk miljø - Veiledning
Elektrostatisk utlading (ESD) IEC / EN61000-4-2	±8 kV kontaktutlading ±15 kV luftutlading	±8 kV kontaktutlading ±15 kV luftutlading	Gulv skal være av tre, betong eller keramiske fliser. Hvis gulvene er dekket med syntetisk materiale, skal den relative fuktigheten være minst 30 %.
Elektrisk hurtig transient / burst IEC / EN61000-4-4	± 2 kV kraftledning ±1 kV inn- / utlinjer	± 2 kV kraftledning ±1 kV inn- / utlinjer	Nettstrømforsyningen skal være fra offentlig strømnett eller sykehusets strømnett.



## Elektromagnetisk immunitet

RadiForce-serien har blitt testet ved følgende samsvarsnivå i henhold til testkravene for profesjonelle helseinstitusjonsmiljø definert i IEC / EN60601-1-2.

Kunder og brukere av RadiForce-serien må sikre at RadiForce-serien brukes i følgende miljø:

Immunitetstest	Testnivå for profesjonelle helseinstitusjons-miljøer	Samsvarsnivå	Elektromagnetisk miljø - Veiledning
Svingninger IEC / EN61000-4-5	±1 kV linje til linje ±2 kV linje til jord	±1 kV linje til linje ±2 kV linje til jord	Nettstrømforsyningen skal være fra offentlig strømnnett eller sykehusets strømnnett.
Spenningsfall, korte avbrudd og spenningsvariasjoner på nettstrømskontaktene IEC / EN61000-4-11	0 % $U_T$ (100 % fall i $U_T$ ) 0,5 sykluser og 1 syklus 70 % $U_T$ (30 % fall i $U_T$ ) 25 sykluser 0 % $U_T$ (100 % fall i $U_T$ ) 5 sek.	0 % $U_T$ (100 % fall i $U_T$ ) 0,5 sykluser og 1 syklus 70 % $U_T$ (30 % fall i $U_T$ ) 25 sykluser 0 % $U_T$ (100 % fall i $U_T$ ) 5 sek.	Nettstrømforsyningen skal være fra offentlig strømnnett eller sykehusets strømnnett. Hvis brukeren av RadiForce-serien krever kontinuerlig drift under nettspenningsforstyrrelser, anbefales det at RadiForce-serien får strøm fra en avbruddsfri strømforsyning eller et batteri.
Strømfrekvens magnetfelt IEC / EN61000-4-8	30 A/m (50 / 60 Hz)	30 A/m	Frekvensen på magnetfeltet skal være den samme som er typisk for bedrifter og sykehusmiljø. Produktet bør holdes minst 15 cm vekk fra kilden for strømfrekvens magnetfelt under bruk.
Ledningsbåret RF IEC / EN61000-4-6	3 Vrms 150 kHz - 80 MHz 6 Vrms ISM-bånd mellom 150 kHz og 80 MHz	3 Vrms  6 Vrms	Bærbart og mobilt RF-kommunikasjonsutstyr skal ikke brukes nærmere noen del av RadiForce-serien, inkludert kabler, enn den anbefalte separasjonsavstanden som er beregnet ved hjelp av ligningen som gjelder for senderens frekvens.  Anbefalt fysisk avstand $d = 1,2\sqrt{P}$
Utstrålt RF IEC / EN61000-4-3	3 V/m 80 MHz - 2,7 GHz	3 V/m	$d = 1,2\sqrt{P}$ , 80 MHz - 800 MHz $d = 2,3\sqrt{P}$ , 800 MHz - 2,7 GHz  Der «P» er den maksimale utgangseffekten i watt (W) fra senderen i henhold til produsenten, og «d» er den anbefalte fysiske separasjonsavstanden i meter (m).  Feltstyrker fra faste RF-sendere, slik det er fastsatt ved en undersøkelse av elektromagnetisme på driftsstedet <sup>a)</sup> , skal være mindre enn samsvarsnivået for hvert frekvensområde <sup>b)</sup> .  Interferens kan oppstå i nærheten av utstyr merket med følgende symbol. 
Merknad 1	U <sub>T</sub> er vekselstrømspenningen før testnivået påføres.		
Merknad 2	Ved 80 MHz og 800 MHz gjelder høyere frekvensområde.		
Merknad 3	Retningslinjer for ledningsbåret RF eller utstrålt RF gjelder kanskje ikke i alle situasjoner. Elektromagnetisk spredning påvirkes av absorpsjon og refleksjon fra strukturer, objekter og mennesker.		
Merknad 4	ISM-båndene mellom 150 kHz og 80 MHz er 6,765 MHz til 6,795 MHz, 13,553 MHz til 13,567 MHz, 26,957 MHz til 27,283 MHz, og 40,66 MHz til 40,70 MHz.		
<sup>a)</sup>	Det er ikke mulig å forutse med nøyaktighet feltstyrkene fra sendere med fast frekvens, slik som mobiltelefoner / trådløse telefoner, mobilradioer, amatørradioer og AM / FM / TV-sendere. For å evaluere det elektromagnetiske miljøet som skyldes faste RF-sendere, skal en elektromagnetisk undersøkelse vurderes. Hvis den målte feltstyrken på stedet der RadiForce-serien brukes overskrider samsvarsnivået ovenfor for det gjeldende radiosignalet, må det kontrolleres om RadiForce-serien virker som den skal. Dersom unormal ytelse observeres, kan det være nødvendig med andre tiltak, som en annen orientering eller plassering av RadiForce-serien.		
<sup>b)</sup>	Over frekvensområdet 150 kHz til 80 MHz skal feltstyrkene være lavere enn 3 V/m.		

### Anbefalte avstander mellom bærbart eller mobilt RF-kommunikasjonsutstyr, og RadiForce-serien

RadiForce-serien er beregnet brukt i et elektromagnetiske miljø der RF-utstrålt støy er kontrollert. Kunden eller brukeren av RadiForce-serien kan hjelpe med å forhindre elektromagnetiske forstyrrelser ved å opprettholde en minste avstand mellom bærbart og mobilt RF-kommunikasjonsutstyr (sendere), og RadiForce-serien.

Immunitet til nærhetsfelt fra følgende RF trådløst kommunikasjonsutstyr har blitt bekreftet:

Testfrekvens (MHz)	Båndbredde <sup>a)</sup> (MHz)	Service <sup>a)</sup>	Modulering <sup>b)</sup>	Maksimal effekt (W)	Minimum fysisk avstand (m)	IEC / EN60601 testnivå (V/m)	Samsvarsnivå (V/m)
385	380 - 390	TETRA 400	Pulsmodulering <sup>b)</sup> 18 Hz	1,8	0,3	27	27
450	430 - 470	GMRS 460, FRS 460	FM ±5 kHz avvik 1 kHz sinus	2	0,3	28	28
710 745 780	704 - 787	LTE Band 13, 17	Pulsmodulering <sup>b)</sup> 217 Hz	0,2	0,3	9	9
810 870 930	800 - 960	GSM 800 / 900, TETRA 800, iDEN 820 CDMA 850, LTE Band 5	Pulsmodulering <sup>b)</sup> 18 Hz	2	0,3	28	28
1720 1845 1970	1700 - 1990	GSM 1800; CDMA 1900; GSM 1900; DECT; LTE Band 1, 3, 4, 25; UMTS	Pulsmodulering <sup>b)</sup> 217 Hz	2	0,3	28	28
2450	2400 - 2570	Bluetooth, WLAN, 802.11 b/g/n, RFID 2450, LTE Band 7	Pulsmodulering <sup>b)</sup> 217 Hz	2	0,3	28	28
5240 5500 5785	5100 - 5800	WLAN 802.11 a/n	Pulsmodulering <sup>b)</sup> 217 Hz	0,2	0,3	9	9

a) For noen tjenester er kun uplink-frekvensene inkluderte.

b) medbringer moduleres med en 50 % driftssyklus firkantbølgesignal.

RadiForce-serien er beregnet brukt i et elektromagnetiske miljø der RF-utstrålt støy er kontrollert. For annet bærbart og mobilt kommunikationsutstyr (sendere), opprettholdes minste avstand mellom bærbart og mobilt RF kommunikationsutstyr (sendere), og RadiForce-serien som anbefalt under, i henhold til maksimum utgangseffekt for kommunikationsutstyret.

Merket maks. utgangseffekt på senderen (W)	Fysisk avstand i henhold til senderens frekvens (m)		
	150 kHz til 80 MHz $d = 1,2\sqrt{P}$	80 MHz til 800 MHz $d = 1,2\sqrt{P}$	800 MHz til 2,7 GHz $d = 2,3\sqrt{P}$
0,01	0,12	0,12	0,23
0,1	0,38	0,38	0,73
1	1,2	1,2	2,3
10	3,8	3,8	7,3
100	12	12	23

For sendere med en maksimal nominell utgangseffekt som ikke er listet opp ovenfor, kan den anbefalte separasjonsavstanden «d» i meter (m) estimeres ved å bruke ligningen som gjelder for frekvensen til senderen, hvor «P» er senderens maksimale nominelle utgangseffekt i watt (W) i henhold til produsenten.

Merknad 1 Ved 80 MHz og 800 MHz gjelder separasjonsavstanden for et høyere frekvensområde.

Merknad 2 Disse retningslinjene gjelder ikke i alle situasjoner. Elektromagnetisk spredning påvirkes av absorpsjon og refleksjon fra strukturer, objekter og mennesker.

Kabel	Lengde
Signalkabel: PP300	3 m
Signalkabel: PP028	0,28 m
Signalkabel: DD300DL	3 m
USB-kabel: UU300	3 m
Strømkabel (med jord)	3 m



## **EIZO Corporation**

153 Shimokashiwano, Hakusan, Ishikawa 924-8566 Japan

## **艺卓显像技术(苏州)有限公司**

中国苏州市苏州工业园区展业路 8 号中新科技工业坊 5B

EC REP

## **EIZO GmbH**

Carl-Benz-Straße 3, 76761 Rülzheim, Germany



03V26800C1  
IFU-MX315W