

# Руководство по установке

## RadiForce® MX315W

Цветной ЖК-монитор

### Важно

Внимательно прочтите настоящую «Руководство по установке» и «Инструкцию по эксплуатации» (отдельный документ), чтобы ознакомиться с правилами безопасной и эффективной эксплуатации.

- За информацией по установке / подключению монитора обратитесь к «Инструкцию по эксплуатации».
- Последнюю информацию об изделии, в том числе «Руководство по установке», можно получить на нашем веб-сайте :

<http://www.eizoglobal.com>



Это устройство было специально адаптировано для использования в регионе, в который оно изначально поставлялось. При использовании этого устройства за пределами данного региона оно может работать не так, как указано в его характеристиках.

---

Никакая часть этого руководства не может быть воспроизведена, сохранена в системе хранения данных или передана в любой форме, любыми средствами — электронными, механическими или любыми другими — без предварительного согласия корпорации EIZO Corporation, полученного в письменной форме.

Корпорация EIZO Corporation не принимает на себя обязательств по обеспечению конфиденциальности предоставляемого материала или информации без предварительных договоренностей, соответствующих соглашению корпорации EIZO Corporation относительно указанной информации. Несмотря на то, что были приняты все меры для обеспечения актуальности информации, содержащейся в данном руководстве, следует учесть, что технические характеристики монитора EIZO могут изменяться без предварительного уведомления.

---

# СОДЕРЖАНИЕ

<b>СОДЕРЖАНИЕ</b> .....	<b>3</b>
<b>Глава 1 Список основных операций и функций</b> .....	<b>5</b>
1-1. Использование кнопок и подсказок для кнопок .....	5
1-2. Основные операции меню настроек .....	6
1-3. Список функций .....	8
<b>Глава 2 Регулировки экрана</b> .....	<b>9</b>
2-1. Поддерживаемые разрешения .....	9
2-2. Настройка компоновки экрана (один / два) и входного сигнала .....	9
2-3. Отображение дополнительного окна (PinP) .....	10
● Наличие значка для отображения / скрытия дополнительного окна PinP в подсказках для кнопок .....	10
● Отображение или скрытие дополнительного окна PinP .....	11
● Настройка входного сигнала для дополнительного окна PinP .....	11
● Настройка положения отображения дополнительного окна PinP .....	11
● Настройка режима отображения (CAL Switch Mode) для дополнительного окна PinP .....	11
2-4. Выбор режима отображения (CAL Switch Mode) .....	12
2-5. Регулировка яркости / цветопередачи ...	13
● Регулируемые параметры в каждом режиме .....	13
● Регулировка яркости .....	13
● Регулировка контраста .....	14
● Регулировка цветовой температуры .....	14
● Регулировка гаммы .....	15
● Регулировка оттенка .....	15
● Регулировка насыщенности цвета .....	15
● Регулировка усиления .....	16
2-6. Включение или выключение восстановления резкости (функции коррекции четкости изображения) .....	16
<b>Глава 3 Управление качеством монитора</b> .....	<b>17</b>
3-1. Использование функции автокалибровки .....	17
● Выполнение автокалибровки .....	17
● Проверка результатов автокалибровки .....	18
3-2. Использование функции проверки оттенков серого .....	18
● Выполнение проверки оттенков серого .....	18
● Проверка результатов проверки оттенков серого .....	19
3-3. Настройка отображения / скрытия предупреждений или истории контроля качества .....	19
<b>Глава 4 Использование монитора в течение длительного периода времени</b> .....	<b>20</b>
4-1. Настройка режима энергосбережения ...	20
4-2. Настройка перехода в режим энергосбережения при удалении пользователя .....	21
<b>Глава 5 Выбор настроек монитора</b> .....	<b>22</b>
5-1. Выбор языка .....	22
5-2. Отображение значка для переключения портов USB в подсказках для кнопок .....	22
5-3. Переключение между ПК, используемыми с устройствами USB ...	23
5-4. Настройка формата сигнала DisplayPort 1 .....	23
● Переключение между версиями DisplayPort 1 .....	23
● Включение или выключение режима последовательного подключения .....	24
5-5. Регулировка яркости индикатора выключателя питания .....	24
5-6. Пропуск неиспользуемых режимов отображения .....	25
5-7. Включение или выключение передачи данных через DisplayPort в режиме энергосбережения .....	25
5-8. Блокировка кнопок управления .....	26
5-9. Выбор входного сигнала для передачи данных DDC .....	26
5-10. Настройка отображения или скрытия предупреждения об ошибке отображения оттенков серого .....	27
5-11. Получение данных по прогнозируемому сроку службы .....	27
5-12. Поворот изображения меню настроек ...	28
5-13. Настройка отображения или скрытия логотипа EIZO .....	28
5-14. Просмотр информации о мониторе .....	28

5-15. Сброс с установкой значений по умолчанию .....	29
● Сброс настроек цветопередачи .....	29
● Сброс всех настроек .....	29
<b>Глава 6 Поиск и устранение неисправностей... 30</b>	
6-1. Отсутствует изображение .....	30
6-2. Плохое изображение .....	31
6-3. Другие неисправности .....	32
● Таблица кодов ошибок .....	34
<b>Глава 7 Справочная информация ..... 35</b>	
7-1. Процедура установки кронштейна .....	35
7-2. Как пользоваться концентратором USB... 36	
7-3. Основные настройки по умолчанию .....	37
<b>Приложение ..... 38</b>	
Товарный знак .....	38
Лицензия / Авторское право .....	38
<b>ОГРАНИЧЕННАЯ ГАРАНТИЯ..... 39</b>	
<b>Сведения по утилизации..... 40</b>	

# Глава 1 Список основных операций и функций





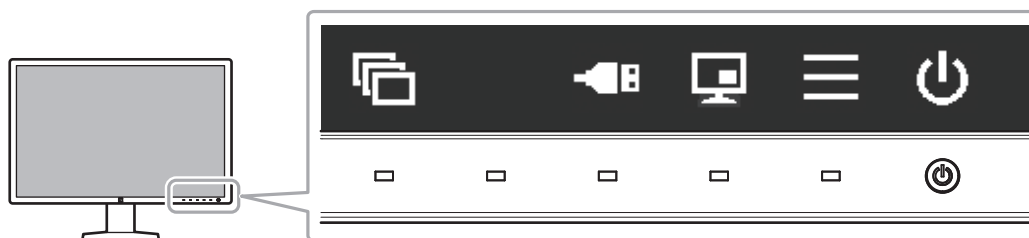

## 1-1. Использование кнопок и подсказок для кнопок

### 1. Отображение руководства по эксплуатации

Прикоснитесь к любой кнопке (кроме ).

На экране появятся подсказки для кнопок.

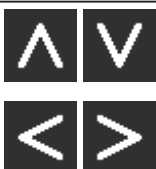

Отображение	Функция
	Включение или выключение питания.
	Отображение меню настроек. Меню настроек используется для выбора расширенных настроек монитора.
	Отображение или скрытие дополнительного окна PinP. <b>Внимание</b> <ul style="list-style-type: none"><li>По умолчанию, в подсказках для кнопок этот элемент не отображается. См. «Наличие значка для отображения / скрытия дополнительного окна PinP в подсказках для кнопок» (стр. 10), чтобы получить сведения о том, как отобразить его.</li></ul>
	Переключение между ПК, используемыми с устройствами USB. Чтобы получить дополнительные сведения о переключении между ПК, см. «5-3. Переключение между ПК, используемыми с устройствами USB» (стр. 23). <b>Внимание</b> <ul style="list-style-type: none"><li>По умолчанию, в подсказках для кнопок этот элемент не отображается. См. «5-2. Отображение значка для переключения портов USB в подсказках для кнопок» (стр. 22), чтобы получить сведения о том, как отобразить его.</li></ul>
	Переключение между режимами отображения. Чтобы получить дополнительные сведения о переключении между режимами отображения, см. «2-4. Выбор режима отображения (CAL Switch Mode)» (стр. 12).
	Выбор какого-либо пункта.
	Применение действия к выделенному содержимому.
	Отмена выделения.

## 2. Регулировка / настройка

1. Прикоснитесь к кнопке, обозначенной значком того пункта, который вы хотите выбрать. Появится меню.
2. Для выбора тех или иных настроек воспользуйтесь соответствующими кнопками. При необходимости выберите , чтобы применить настройку.

## 3. Выход

Выберите  для выхода из меню.

### Примечание

- Подсказки для кнопок автоматически исчезнут спустя несколько секунд, если вы не нажимаете никаких кнопок.



# 1-2. Основные операции меню настроек

## 1. Отображение меню настроек

1. Выберите  из подсказок для кнопок. Появится меню настроек.



### Примечание

- Для выполнения регулировок или настроек в меню «Administrator Settings» откройте меню настроек, как описано ниже:
  1. Выберите , чтобы выключить монитор.
  2. Касаясь крайней кнопки слева (  ), прикоснитесь к кнопке  и удерживайте ее не менее двух секунд, чтобы включить монитор. Откроется меню «Administrator Settings».

## 2. Регулировка / настройка

1. Выберите меню для регулировки / настройки с помощью **▲ ▼**, затем выберите **✓**.



Появится меню расширенных настроек.

2. Выберите какой-либо пункт для регулировки / настройки с помощью **▲ ▼**, затем выберите **✓**.

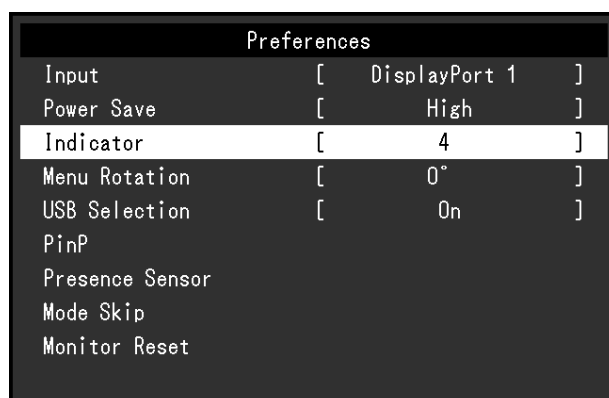

Появится меню регулировки / настройки.

3. Выполнить регулировку / настройку для выбранного пункта с помощью **< >**, затем выберите **✓**.

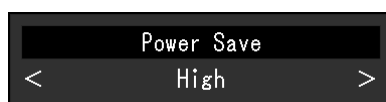

### Примечание

- Настройки из меню «Administrator Settings» применяются после выбора команды «Apply (Применить)».

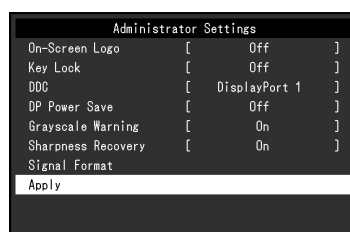

## 3. Выход

Выберите несколько раз **✕** для выхода из меню настроек.

### Примечание

- Выход из пунктов меню «Administrator Settings» выполняется после выбора команды «Apply (Применить)».

## 1-3. Список функций

В следующей таблице изображены элементы меню настроек.

Главное меню	Пункт	Ссылка
CAL Switch Mode	Mode	«2-5. Регулировка яркости / цветопередачи» (стр. 13)
	Brightness	
	Contrast	<b>Примечание</b>
	Temperature	• Функции, которые могут быть отрегулированы или настроены в меню «CAL Switch Mode (режим CAL Switch)» различаются в зависимости от режима (см. «Регулируемые параметры в каждом режиме» (стр. 13)).
	Gamma	
	Hue	
	Saturation	
	Gain	
Reset		
RadiCS SelfQC	SelfCalibration	«3-1. Использование функции автокалибровки» (стр. 17)
	Grayscale Check	«3-2. Использование функции проверки оттенков серого» (стр. 18)
	LEA	«5-11. Получение данных по прогнозируемому сроку службы» (стр. 27)
	Settings	«3-3. Настойка отображения / скрытия предупреждений или истории контроля качества» (стр. 19)
Preferences	Input	«2-2. Настройка компоновки экрана (один / два) и входного сигнала» (стр. 9)
	Power Save	«4-1. Настройка режима энергосбережения» (стр. 20)
	Indicator	«5-5. Регулировка яркости индикатора выключателя питания» (стр. 24)
	Menu Rotation	«5-12. Поворот изображения меню настроек» (стр. 28)
	USB Selection	«5-2. Отображение значка для переключения портов USB в подсказках для кнопок» (стр. 22)
	PinP	«2-3. Отображение дополнительного окна (PinP)» (стр. 10)
	Presence Sensor	«4-2. Настройка перехода в режим энергосбережения при удалении пользователя» (стр. 21)
	Mode Skip	«5-6. Пропуск неиспользуемых режимов отображения» (стр. 25)
Monitor Reset	«5-15. Сброс с установкой значений по умолчанию» (стр. 29)	
Languages		«5-1. Выбор языка» (стр. 22)
Information		«5-14. Просмотр информации о мониторе» (стр. 28)
Administrator Settings	On-Screen Logo	«5-13. Настройка отображения или скрытия логотипа EIZO» (стр. 28)
	Key Lock	«5-8. Блокировка кнопок управления» (стр. 26)
	DDC	«5-9. Выбор входного сигнала для передачи данных DDC» (стр. 26)
	DP Power Save	«5-7. Включение или выключение передачи данных через DisplayPort в режиме энергосбережения» (стр. 25)
	Grayscale Warning	«5-10. Настройка отображения или скрытия предупреждения об ошибке отображения оттенков серого» (стр. 27)
	Sharpness Recovery	«2-6. Включение или выключение восстановления резкости (функции коррекции четкости изображения)» (стр. 16)
	Signal Format	«5-4. Настройка формата сигнала DisplayPort 1» (стр. 23)



## Глава 2 Регулировки экрана

### 2-1. Поддерживаемые разрешения

Сведения о совместимых разрешениях монитора см. в разделе «Поддерживаемые разрешения» в Инструкцию по эксплуатации. Чтобы получить сведения о том, как задать разрешение на ПК, обратитесь к руководству ПК.

### 2-2. Настройка компоновки экрана (один / два) и входного сигнала

Предусмотрена возможность выбора режима вывода на один или два экрана (PbyP), а также выбора входного сигнала.

#### Порядок действий

1. В меню настроек выберите «Preferences», затем выберите .
2. Выберите «Input», а затем .
3. Выберите сигнал или сочетание сигналов для отображения из «DisplayPort 1», «DVI», «DisplayPort 1 / DisplayPort 2» и «DisplayPort 1 / DVI», затем выберите .

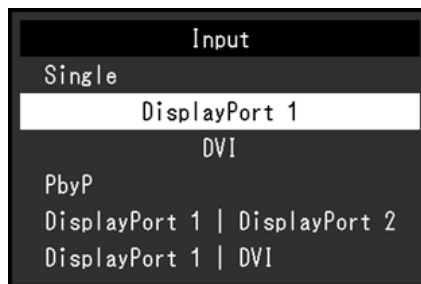

В режиме PbyP входной сигнал «DisplayPort 1» выводится с левой стороны экрана, а входной сигнал «DisplayPort 2» или «DVI» – с правой стороны.

Пример входов DisplayPort 1 / DisplayPort 2:

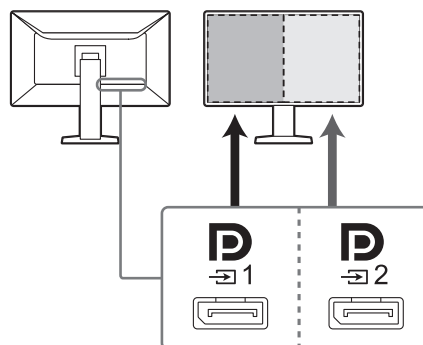

#### Примечание

- По завершении настроек будут показаны названия входных портов.

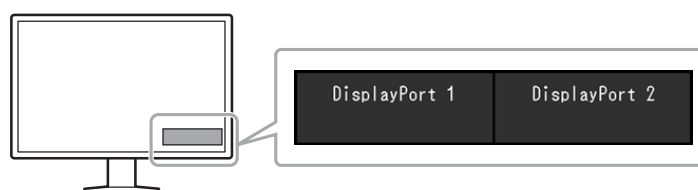

## 2-3. Отображение дополнительного окна (PinP)

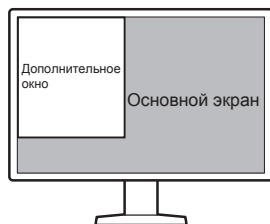

### Примечание

- Когда на главном экране воспроизводится сигнал «DisplayPort 1» в одноэкранный режим, в дополнительном окне PinP отображается сигнал «DisplayPort 2» или «DVI». Выберите сигнал для отображения в дополнительном окне PinP. Чтобы получить дополнительные сведения о выборе сигнала, см. «[Настройка входного сигнала для дополнительного окна PinP](#)» (стр. 11).
- Когда главный экран находится в режиме PbyP, в дополнительном окне PinP воспроизводится сигнал, который не отображается на главном экране.
- В дополнительном окне PinP поддерживаются перечисленные ниже разрешения. В дополнительном окне PinP изображения выводятся в 8-битном формате.

√: Поддерживается

Разрешение (Г × В)	Частота развертки по вертикали (Гц)	DisplayPort	DVI
720 × 400	70	√	√
640 × 480	60	√	√
800 × 600	60	√	√
1024 × 768	60	√	√
1280 × 1024	60	√	√
1600 × 1200	60	√	√
1920 × 1200	60	√	√
1200 × 1600	60	√	√
1200 × 1920	60	√	√

### Внимание

- Когда на главном экране воспроизводится сигнал «DVI» в одноэкранный режим, дополнительное окно PinP недоступно.
- Дополнительное окно PinP недоступно в следующих ситуациях:
  - Отсутствует входной сигнал.
  - Подается неподдерживаемый входной сигнал.

## ● Наличие значка для отображения / скрытия дополнительного окна PinP в подсказках для кнопок

Предусмотрена возможность включения или выключения отображения значка  в подсказках для кнопок.



### Порядок действий

1. В меню настроек выберите «Preferences», затем выберите .
2. Выберите «PinP», а затем .
3. Выберите «PinP Display», а затем .
4. Выберите «On» или «Off», используя  или , затем выберите .

## ● Отображение или скрытие дополнительного окна PinP.

Предусмотрена возможность отображения или скрытия дополнительного окна PinP.

### Порядок действий

1. Прикоснитесь к любой кнопке (кроме ).
2. Выберите  из подсказок для кнопок.  
Дополнительное окно PinP будет отображаться или будет скрыто.

---

#### **Примечание**

- Используя RadiCS / RadiCS LE, можно отображать или скрывать дополнительное PinP проще, используя мышь или клавиатуру (Hide-and-Seek). Более подробные сведения приведены в Руководство пользователя RadiCS / RadiCS LE.
- 

## ● Настройка входного сигнала для дополнительного окна PinP

Выберите сигнал, который будет воспроизводиться в дополнительном окне PinP, когда на главном экране воспроизводится сигнал «DisplayPort 1» в одноэкранный режиме.

### Порядок действий

1. В меню настроек выберите «Preferences», затем выберите .
2. Выберите «PinP», а затем .
3. Выберите «Input», а затем .
4. Выберите «DisplayPort 2» или «DVI» и затем .

## ● Настройка положения отображения дополнительного окна PinP

Положение для отображения дополнительного окна PinP можно настроить.

### Порядок действий

1. В меню настроек выберите «Preferences», затем выберите .
2. Выберите «PinP», а затем .
3. Выберите «Position», а затем .
4. Выберите «Upper Right», «Lower Right», «Lower Left» или «Upper Left», а затем .

## ● Настройка режима отображения (CAL Switch Mode) для дополнительного окна PinP

Режим отображения дополнительного окна PinP можно настраивать.

### Порядок действий

1. В меню настроек выберите «Preferences», затем выберите .
2. Выберите «PinP», а затем .
3. Выберите «CAL Switch Mode (режим CAL Switch)», а затем .
4. Выберите режим отображения, а затем .

---

#### **Внимание**

- Медицинские изображения должны воспроизводиться на главном экране PinP. Рекомендуем использовать дополнительное окно для отображения текста и т.п.
-

## 2-4. Выбор режима отображения (CAL Switch Mode)



Можно выбрать режим отображения в соответствии с применением монитора. Чтобы получить сведения о том, как задать режим отображения для дополнительного окна PinP, см. «Настройка режима отображения (CAL Switch Mode) для дополнительного окна PinP» (стр. 11).

### Режимы отображения

√: Возможна калибровка



Режим	Назначение	
1-DICOM	Отображение с использованием характеристик шкалы серого в соответствии со стандартом DICOM, Часть14.	√
2-CAL1	Отображение экрана, настроенного с помощью программного обеспечения калибровки.	√
3-CAL2		√
4-Custom	Выберите этот режим, чтобы задать желаемые настройки.	-
5-sRGB	Подходит для использования с периферийными устройствами, совместимыми с sRGB.	-
6-Text	Подходит для отображения документов, таблиц или иного текста.	-

### Порядок действий

1. Прикоснитесь к любой кнопке (кроме ).
2. Выберите  из подсказок для кнопок.  
Меню выбора режима отображается снизу справа.

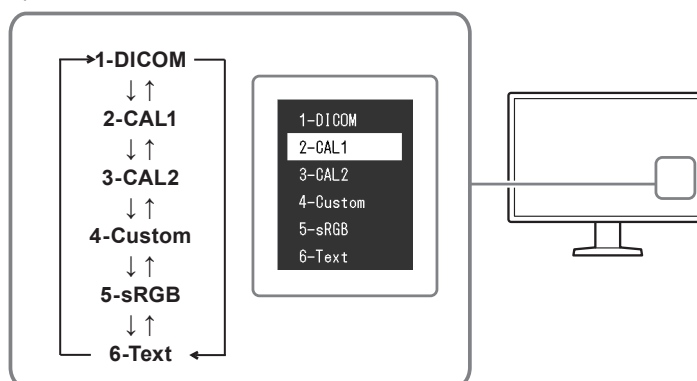
Пример:



3. Последовательное изменение режима происходит каждый раз при выборе .  
Также для изменения режима можно выбрать  или , когда отображается меню выбора режима.

#### Примечание

- Одновременное отображение меню настроек и меню выбора режима невозможно.

## 2-5. Регулировка яркости / цветопередачи

Регулировку яркости и цветопередачи можно выполнить для каждого режима с сохранением настроек.

### Внимание

- Для достижения стабильных характеристик электрических компонентов изделия требуется около 15 минут. Подождите около 15 минут или дольше после включения монитора или возвращения его из режима энергосбережения, прежде чем приступить к регулировкам.
- То же изображение может наблюдаться в разной цветовой гамме на множественных мониторах из-за специфических характеристик каждого монитора. Точные регулировки цветопередачи следует выполнять визуально, сравнивая цвета на разных мониторах.

### Примечание

- Значения, отображаемые в «%» или «К» используются только для справки.

## ● Регулируемые параметры в каждом режиме

Состав регулируемых функций может различаться в зависимости от типа режима. (Функции, которые нельзя регулировать или настраивать, недоступны для выбора.)

√: Регулируемая функция - : Нерегулируемая функция

Функция	CAL Switch Mode					
	1-DICOM	2-CAL1	3-CAL2	4-Custom	5-sRGB	6-Text
Brightness	√	√	√	√	√	√
Contrast	-	-	-	√	√	√
Temperature	-	-	-	√	√	√
Gamma	-	-	-	√	√	√
Hue	-	-	-	√	√	√
Saturation	-	-	-	√	√	√
Gain	-	-	-	√	√	√
Reset	√	√	√	√	√	√

## ● Регулировка яркости

Яркость экрана регулируется изменением яркости подсветки (источника света на задней панели ЖКД).

### Диапазон настройки

От 0 до 100 %

### Порядок действий

1. В меню настроек выберите «CAL Switch Mode (режим CAL Switch)», затем выберите .
2. Выберите «Brightness (Яркость)», а затем .
3. Задайте настройку, используя  или .
4. После завершения настроек выберите .

## ● Регулировка контраста

Яркость экрана отрегулирована варьированием уровня видео сигнала.

### Диапазон настройки

От 0 до 100 %

### Порядок действий

1. В меню настроек выберите CAL Switch Mode (режим CAL Switch)», затем выберите .
2. Выберите «Contrast (Контрастность)», а затем .
3. Задайте настройку, используя  или .
4. После завершения настроек выберите .

---

#### **Примечание**

- Когда установлен уровень контраста 100%, отображаются все градации цвета.
  - При регулировке монитора, рекомендуется выполнять регулировку яркости, при которой не потеряются характеристики градации, перед тем, как выполнить регулировку контраста.
  - Выполните регулировку контраста в следующих случаях.
    - Если яркость экрана слишком высока, даже когда установлен уровень яркости 0 %
- 

## ● Регулировка цветовой температуры

Регулирует температуру цвета.

Температура цвета как правило используется для выражения оттенков «Белый» и / или «Черный» в численном значении. Значение выражается в градусах К (по Кельвину).

Экран становится красноватым при низкой температуре цвета и синеватым при высокой температуре цвета, похоже на температуру пламени. Предварительно настроенные значения усиления задаются для каждого значения цветовой температуры.

### Диапазон настройки

Native, от 6000 К до 15000 К (с шагом в 100 К), sRGB

### Порядок действий

1. В меню настроек выберите «CAL Switch Mode (режим CAL Switch)», затем выберите .
2. Выберите «Temperature», а затем .
3. Задайте настройку, используя  или .
4. После завершения настроек выберите .

---

#### **Примечание**

- Функция «Усиление» позволяет выполнять более сложные регулировки (см. [«Регулировка усиления» \(стр. 16\)](#)).
  - Если выбрана установка «Native», изображение выводится с использованием предварительно отрегулированных параметров цветопередачи монитора (Усиление: 100 % для каждого канала RGB).
  - При изменении усиления значение цветовой температуры изменяется на «User».
-

## ● Регулировка гаммы.

Отрегулируйте гамму. Яркость монитора варьируется в зависимости от сигнала ввода, диапазон вариаций не пропорционален уровню входного сигнала. Поддержание баланса между уровнем входного сигнала и яркостью монитора называется «Гамма-коррекцией».

### **Диапазон настройки**

От 1,6 до 2,7, sRGB

### **Порядок действий**

1. В меню настроек выберите «CAL Switch Mode (режим CAL Switch)», затем выберите .
2. Выберите «Gamma», а затем .
3. Задайте настройку, используя  или .
4. После завершения настроек выберите .

## ● Регулировка оттенка

Отрегулируйте оттенок.

### **Диапазон настройки**

От -100 до 100

### **Порядок действий**

1. В меню настроек выберите «CAL Switch Mode (режим CAL Switch)», затем выберите .
2. Выберите «Hue», а затем .
3. Задайте настройку, используя  или .
4. После завершения настроек выберите .

---

#### **Внимание**

- Использование этой функции может ограничить отображение некоторых градаций цвета.
- 

## ● Регулировка насыщенности цвета

Отрегулируйте насыщенность цвета.

### **Диапазон настройки**

От -100 до 100

### **Порядок действий**

1. В меню настроек выберите «CAL Switch Mode (режим CAL Switch)», затем выберите .
2. Выберите «Saturation», а затем .
3. Задайте настройку, используя  или .
4. После завершения настроек выберите .

---

#### **Внимание**

- Использование этой функции может ограничить отображение некоторых градаций цвета.
- 

#### **Примечание**

- Минимальное значение (-100) меняет изображение на монохромное.
-

## ● Регулировка усиления

Яркость каждого из цветовых компонентов (красного, зеленого и синего) называется «усилением». Оттенок «белого» можно изменить с помощью регулировки усиления.

### Диапазон настройки

От 0 до 100 %

### Порядок действий

1. В меню настроек выберите «CAL Switch Mode (режим CAL Switch)», затем выберите .
2. Выберите «Gain (Усиление)», а затем .
3. Выберите цвет для регулировки: «Red», «Green» и «Blue», затем выберите .
4. Задайте настройку, используя  или .
5. После завершения настроек выберите .

---

#### **Внимание**

- Использование этой функции может ограничить отображение некоторых градаций цвета.

---

#### **Примечание**

- Значение усиления меняется в зависимости от цветовой температуры.
  - При изменении усиления значение цветовой температуры изменяется на «User».
- 

## 2-6. Включение или выключение восстановления резкости (функции коррекции четкости изображения)

Уникальная технология EIZO, называемая «восстановлением резкости», дает возможность воспроизведения изображений в точном соответствии с исходными данными источника путем с использованием коррекции вариаций ЖК-панели.

### Порядок действий

1. Выберите , чтобы выключить монитор.
2. Касаясь крайней кнопки слева (  ), прикоснитесь к кнопке  и удерживайте ее не менее двух секунд, чтобы включить монитор.
3. Выберите «Sharpness Recovery» в меню «Administrator Settings», а затем выберите .
4. Выберите «On» или «Off», используя  или , затем выберите .
5. Выберите «Apply (Применить)», а затем .

---

#### **Внимание**

- После изменения этой настройки выполните визуальную проверку согласно медицинским стандартам / указаниям.
-



## Глава 3 Управление качеством монитора

Монитор оснащен встроенным передним датчиком, который дает возможность выполнения калибровки и проверки оттенков серого независимо.

### Примечание

- Калибровку можно выполнять периодически, используя функцию планирования программного обеспечения RadiCS LE, которое прилагается к монитору. За дополнительными сведениями о процедуре настройки обратитесь к Руководство пользователя RadiCS LE (находится на диске CD-ROM).
- RadiCS дает возможность задавать настройки расписания проверки оттенков серого, а также для калибровки. За дополнительными сведениями о процедуре настройки обратитесь к Руководство пользователя RadiCS.
- Если вы хотите осуществлять контроль качества высокого уровня в соответствии с медицинскими стандартами / указаниями, используйте дополнительный набор программного обеспечения управления качеством «RadiCS UX1».
- Используя RadiCS / RadiCS LE, выполните соотнесение результатов измерений с помощью встроенного переднего датчика и датчика EIZO UX1. Периодическое выполнение соотнесения обеспечивает согласование точности измерений встроенного переднего датчика и датчика UX1. За подробными сведениями обратитесь к Руководство пользователя RadiCS / RadiCS LE.

### 3-1. Использование функции автокалибровки

Выполните автокалибровку и просмотрите последние результаты.

#### ● Выполнение автокалибровки

##### Порядок действий

1. В меню настроек выберите «RadiCS SelfQC», затем выберите .
  2. Выберите установку «SelfCalibration» для «RadiCS SelfQC», а затем .
  3. Выберите «Execute», а затем .
- Выполняется автокалибровка.

##### Внимание

- Если в процессе автокалибровки выключается питание ПК или переключается входной сигнал, ее выполнение отменяется.
- После завершения автокалибровки выполните проверку оттенков серого при той же самой температуре в помещении и в тех же самых условиях освещения, которые ожидаются в реальной рабочей среде.

##### Примечание

- С помощью RadiCS / RadiCS LE можно задать настройки описанных ниже параметров. За дополнительными сведениями о процедурах настройки обратитесь к Руководство пользователя RadiCS / RadiCS LE.
  - Целевые параметры калибровки
  - Расписание автокалибровки
  - Если вы задали расписание, используя RadiCS / RadiCS LE, то в расширенном меню отображается следующий запланированный сеанс выполнения.

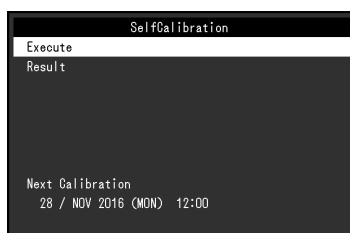

- Целевые параметры калибровки можно подтвердить, выбрав режим целевых параметров в разделе «CAL Switch Mode (режим CAL Switch)» меню настроек.

## ● Проверка результатов автокалибровки

### Внимание

- Результаты можно проверить, если для параметра «QC History» задано значение «On» (см. «3-3. Настройка отображения / скрытия предупреждений или истории контроля качества» (стр. 19)).

### Порядок действий

1. В меню настроек выберите «RadiCS SelfQC», затем выберите .
  2. Выберите «SelfCalibration», а затем .
  3. Выберите «Result», а затем .
  4. Выберите «DICOM», «CAL1» или «CAL2», а затем .
- Отображаются результаты автокалибровки (т.е. макс. частота ошибок, время выполнения последней операции и код ошибки).

## 3-2. Использование функции проверки оттенков серого

Выполните проверку оттенков серого и просмотрите последние результаты. Кроме того, если вы задали расписание, используя RadiCS, то в расширенном меню отображается следующий запланированный сеанс выполнения.

### ● Выполнение проверки оттенков серого

#### Внимание

- Выполняйте проверку оттенков серого для фактической цветовой температуры и яркости в рабочей среде.

### Порядок действий

1. В меню настроек выберите «RadiCS SelfQC», затем выберите .
  2. Выберите «Grayscale Check (Проверка оттенков серого)», а затем .
  3. Выберите «Execute», а затем .
- Проверка оттенков серого выполнена.

#### Внимание

- Определяющее значение для проверки оттенков серого можно задать в RadiCS. За более подробными сведениями обратитесь к Руководство пользователя RadiCS.
- Используя RadiCS, можно задать расписание выполнения проверки оттенков серого. За дополнительными сведениями о процедуре настройки обратитесь к Руководство пользователя RadiCS. Если вы задали расписание, используя RadiCS, то в расширенном меню отображается следующий запланированный сеанс выполнения.

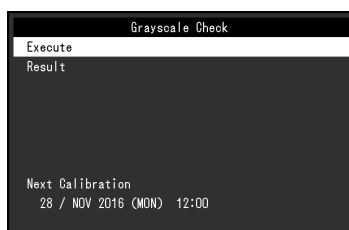

## ● Проверка результатов проверки оттенков серого

### **Внимание**

- Результаты можно проверить, если для параметра «QC History» задано значение «On».

### **Порядок действий**

1. В меню настроек выберите «RadiCS SelfQC», затем выберите .
2. Выберите «Grayscale Check (Проверка оттенков серого)», а затем .
3. Выберите «Result», а затем .
4. Выберите «DICOM», «CAL1» или «CAL2», а затем .  
Отображается до пяти результатов проверки оттенков серого («Passed», «Failed», «Canceled» или «Error»).

## 3-3. Настойка отображения / скрытия предупреждений или истории контроля качества

Предупреждения, относящиеся к результатам проверки качества типа «Failed» (проверка не пройдена), или к результатам выполнения («QC History» – истории контроля качества) операций автокалибровки, проверки оттенков серого и т.д. можно настроить так, чтобы они отображались или были скрытыми.

### **Порядок действий**

1. В меню настроек выберите «RadiCS SelfQC», затем выберите .
2. Выберите «Settings», а затем .
3. Выберите «Warning» или «QC History» с помощью.
4. Выберите «On» или «Off», а затем выберите .

# Глава 4 Использование монитора в течение длительного периода времени

Монитор может быть настроен таким образом, чтобы переходить в режим энергосбережения в зависимости от состояния компьютера или при перемещении пользователя. Срок службы подсветки монитора можно увеличить, настроив переход монитора в режим энергосбережения, когда монитор не используется.

## 4-1. Настройка режима энергосбережения

Можно настроить переход монитора в режим энергосбережения в зависимости от состояния ПК.

### Порядок действий

1. В меню настроек выберите «Preferences», затем выберите .
2. Выберите «Power Save», а затем .
3. Выберите «High», «Low» или «Off», используя  или , затем выберите .

Настройка	Функция
High	Подсветка выключается. Этим достигается наибольший энергосберегающий эффект.
Low	Подсветка переключается в режим минимальной яркости. Время, необходимое для восстановления нормальной работы после выхода из режима энергосбережения, может быть сокращено.
Off	Переход в режим энергосбережения не происходит. Подсветка работает всегда, независимо от состояния ПК. Эта установка может сократить срок службы подсветки.

### Внимание

- Когда монитор не используется, можно полностью выключить питание, отключив монитор от электрической сети, например, вынув вилку из розетки.
- Устройства, подключенные к входному и выходному портам USB, продолжают работать, когда монитор находится в режиме энергосбережения, или когда питание монитора отключено с помощью кнопки питания (  ) на нем. По этой причине энергопотребление монитора варьируется даже в режиме энергосбережения, в зависимости от подключенных устройств.
- Независимо от того, отображается ли дополнительное окно PinP, монитор может не переходить в режим энергосбережения, когда подается входной сигнал для дополнительного окна PinP.

### Примечание

- Когда входной сигнал от ПК больше не обнаруживается, выводится сообщение, предупреждающее пользователя о переходе в режим энергосбережения. Монитор переходит в режим энергосбережения через пять секунд после появления этого сообщения.
- Можно проверить состояние монитора, глядя на состояние индикатора выключателя питания.

Состояние ПК	Состояние монитора	Индикатор питания
Включен	Нормальный рабочий режим	Зеленый
Режим энергосбережения	Режим энергосбережения	Оранжевый
Режим энергосбережения	Нормальный рабочий режим (входной сигнал отсутствует)	Зеленый

## 4-2. Настройка перехода в режим энергосбережения при удалении пользователя

Настроив датчик присутствия, можно задать автоматический переход монитора в режим энергосбережения и отключение вывода изображения на экран, когда пользователь удаляется от монитора. Монитор выходит из режима энергосбережения, когда пользователь приближается к монитору. Продолжительность промежутка времени до перехода монитора в режим энергосбережения можно задать, исходя из условий работы монитора или режима перемещения пользователя.

### Внимание

- Эта функция недоступна, когда выполняется операция «RadiCS SelfQC».
- Эта функция недоступна, когда для функции «Power Save» выбрана установка «Off».

### Примечание

- Во время переключения в режим энергосбережения появится сообщение о том, что выполняется это переключение.

### Порядок действий

1. В меню настроек выберите «Preferences», затем выберите .
2. Выберите «Presence Sensor (Датчик присутствия)», затем .
3. Выберите «On» или «Off», используя  или , затем выберите .
4. Если вы выбрали установку «On», задайте расширенные настройки.

Пункт	Диапазон настройки	Описание
Time	5, 30 sec 1, 3, 5, 10, 15, 30, 45, 60 min	Определяет продолжительность промежутка времени, который проходит до вывода сообщения «No presence detected.», после того как пользователь удался от монитора. Если появляется это сообщение, монитор переходит в режим энергосбережения приблизительно через 20 секунд.
Sensitivity	Level 5 Level 4 Level 3 Level 2 Level 1	Чем большее значение установлено, тем больше чувствительность датчика, определяющего перемещение пользователя. Это затрудняет переход монитора в режим энергосбережения. С другой стороны, установка меньшего значения позволяет датчику определять только четко выраженные движения пользователя и тем самым облегчает переход монитора в режим энергосбережения. Датчик присутствия, установленный спереди монитора функционирует, определяя перемещение источника тепла. Чувствительность зависит от надетой на пользователя одежды и окружающей температуры. Если вы обнаружили, что переход в режим энергосбережения или выход из него происходят неожиданно, измените установку параметра.
Reset	-	Служит для сброса всех настроек, относящихся к датчику присутствия, с установкой значений по умолчанию.

### Примечание

- Чувствительность снижается при повышении окружающей температуры. В этих условиях, для улучшения функционирования можно установить значение, соответствующее повышенной чувствительности. С другой стороны, чувствительность повышается при низких температурах, и соответственно требуется установить меньшее значение параметра.

## Глава 5 Выбор настроек монитора

### 5-1. Выбор языка

Эта функция позволяет выбрать язык для меню настройки и сообщений.

#### Доступные языки

Английский, немецкий, французский, испанский, итальянский, шведский, японский, китайский (упрощенное письмо), китайский (традиционное письмо)

#### Порядок действий

1. В меню настроек выберите «Languages», затем выберите .
2. Выберите язык, а затем .

### 5-2. Отображение значка для переключения портов USB в подсказках для кнопок

Предусмотрена возможность включения или выключения отображения значка  в подсказках для кнопок.

#### Порядок действий

1. В меню настроек выберите «Preferences», затем выберите .
2. Выберите «USB Selection», а затем .
3. Выберите «On» или «Off», используя  или , затем выберите .

Если выбрана установка «On», то значок для переключения портов USB отображается в подсказках для кнопок.

#### **Внимание**

- Если выбрана установка «Off», то будет выбран ПК, подключенный в настоящее время к порту «USB-1», даже если выбран порт «USB-2».

## 5-3. Переключение между ПК, используемыми с устройствами USB

Выполняйте переключение между ПК, используемыми с устройствами USB.

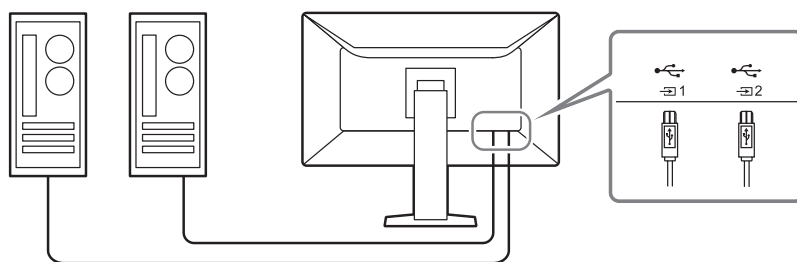

### Внимание

- Прежде чем менять настройку, отключите от монитора все накопители USB, если таковые подключены. В противном случае возможна потеря или повреждение данных.
- ПК, используемый в целях управления качеством, необходимо подключить к порту USB.

### Порядок действий

1. Прикоснитесь к любой кнопке (кроме ).
2. Выберите из подсказок для кнопок.
3. Выберите «USB-1» или «USB-2», используя или , а затем выберите .  
Выберите входной порт USB, к которому подключен управляющий ПК.

## 5-4. Настройка формата сигнала DisplayPort 1

Можно задать версию сигнала DisplayPort 1, а также включить или выключить режим последовательного подключения.

### ● Переключение между версиями DisplayPort 1

Версия стандарта DisplayPort зависит от ПК. Если экран не включается даже после правильного подключения монитора к ПК, возможно несоответствие версий между ними. В этом случае попробуйте изменить настройку версии на мониторе.

### Порядок действий

1. Выберите , чтобы выключить монитор.
2. Касаясь крайней кнопки слева () , прикоснитесь к кнопке и удерживайте ее не менее двух секунд, чтобы включить монитор.
3. Выберите «Signal Format» в меню «Administrator Settings», а затем выберите .
4. Выберите «DisplayPort 1», а затем .
5. Выберите «Version», а затем .
6. Выберите «1.1» или «1.2», используя или , а затем выберите .
7. Нажмите два раза.  
Появится меню «Administrator Settings».
8. Выберите «Apply (Применить)», а затем .











## ● Включение или выключение режима последовательного подключения

Можно включить или выключить режим последовательного подключения. При выборе для этой опции установки «On» выполняется подача сигнала с выходного терминала DisplayPort на другой монитор или DisplayPort 2.

### **Внимание**

- Для включения режима последовательного подключения выберите «DisplayPort 1» и установите для параметра «Version» значение «1.2».
- Сведения о том, какие мониторы и графические адаптеры можно использовать для последовательного подключения, см. на веб-сайте компании EIZO:  
<http://www.eizoglobal.com>

### **Порядок действий**

1. Выберите , чтобы выключить монитор.
2. Касаясь крайней кнопки слева (  ), прикоснитесь к кнопке  и удерживайте ее не менее двух секунд, чтобы включить монитор.
3. Выберите «Signal Format» в меню «Administrator Settings», а затем выберите .
4. Выберите «DisplayPort 1», а затем .
5. Выберите «Daisy Chain», а затем .
6. Выберите «On» или «Off», используя  или , затем выберите .
7. Нажмите  два раза.  
Появится меню «Administrator Settings».
8. Выберите «Apply (Применить)», а затем .





## 5-5. Регулировка яркости индикатора выключателя питания

Яркость индикатора выключателя питания (зеленый), который загорается при наличии изображения на экране, можно отрегулировать. Чем больше установленное значение, тем ярче светится индикатор питания. И наоборот – чем меньше значение, тем он будет темнее. Если выбрана установка «Off», индикатор выключателя питания не светится.

### **Диапазон настройки**

От 1 до 7, Off

### **Порядок действий**







1. В меню настроек выберите «Preferences», затем выберите .
2. Выберите «Indicator», а затем .
3. Задайте настройку, используя  или .
4. По завершении настройки выберите .



## 5-6. Пропуск неиспользуемых режимов отображения

Эта функция дает возможность пропуска некоторых режимов отображения при выборе режима. Используйте эту функцию, если вы хотите ограничить набор доступных для выбора режимов или избежать случайного изменения состояния экрана.

### Порядок действий

1. В меню настроек выберите «Preferences», затем выберите .
2. Выберите «Mode Skip», а затем .
3. Выберите режим, настройку которого вы хотите изменить, затем выберите .
4. Выберите «Skip» или «-», используя  или , а затем выберите .

### Внимание

- Отключение (пропуск) некоторых режимов не допускается. Установите «-» хотя бы для одного режима.









## 5-7. Включение или выключение передачи данных через DisplayPort в режиме энергосбережения

При подключении ПК к разъему DisplayPort осуществляется передача данных, и таким образом потребляется значительная энергия даже в режиме энергосбережения. Передачу данных можно отключить установив для параметра «DP Power Save» значение «On». При этом снижается потребление энергии в режиме энергосбережения.

### Внимание

- Если выбрана установка «On», то положение окон и значков может меняться при включении монитора или его выходе из режима энергосбережения. В этих случаях для данной функции необходимо выбрать «Off» (Выкл).





### Порядок действий

1. Выберите , чтобы выключить монитор.
2. Касаясь крайней кнопки слева (  ), прикоснитесь к кнопке  и удерживайте ее не менее двух секунд, чтобы включить монитор.
3. Выберите «DP Power Save» в меню «Administrator Settings», а затем выберите .
4. Выберите «On» или «Off», используя  или , затем выберите .
5. Выберите «Apply», а затем .

## 5-8. Блокировка кнопок управления

Выполнение регулировок или настроек можно заблокировать.

### Порядок действий

1. Нажмите , чтобы выключить монитор.
2. Касаясь крайней кнопки слева () , прикоснитесь к кнопке  и удерживайте ее не менее двух секунд, чтобы включить монитор.
3. Выберите «Key Lock» в меню «Administrator Settings», а затем выберите .
4. Выберите «Off», «Menu» или «All», используя  или , затем выберите .

Пункт настройки	Блокируемые кнопки
Off	Ни одного (Все переключатели включены.)
Menu	Регулировки или настройки с использованием меню настроек.
All	Все кнопки, за исключением 

5. Выберите «Применить», а затем .

### Примечание

- После выполнения калибровки с использованием RadiCS / RadiCS LE, выбирается установка «Menu».





## 5-9. Выбор входного сигнала для передачи данных DDC

Задайте входной сигнал, который будет использоваться для передачи данных DDC. Использование передачи данных DDC позволяет применять RadiCS / RadiCS LE без необходимости использования кабеля USB. (Передача данных DDC отличается от DDC / CI.)

### Внимание

- С точки зрения точности и скорости передачи данных при использовании RadiCS / RadiCS LE рекомендуется подключение USB.

### Порядок действий

1. Нажмите , чтобы выключить монитор.
2. Касаясь крайней кнопки слева () , прикоснитесь к кнопке  и удерживайте ее не менее двух секунд, чтобы включить монитор.
3. Выберите «DDC» в меню «Administrator Settings», а затем выберите .
4. Выберите «Off», «DVI» или «DisplayPort 1», используя  или , затем выберите .
5. Выберите «Apply», а затем .





## 5-10. Настройка отображения или скрытия предупреждения об ошибке отображения оттенков серого

При подаче сигнала DisplayPort с рекомендуемым разрешением можно настроить способ отображения сообщения об ошибке отображения оттенков серого, чтобы предупредить пользователя об обнаружении подачи 6-битного (64 оттенка серого) сигнала. При появлении сообщения об ошибке отключите основное питание, затем включите его снова.

### Внимание

- Всегда использовать с опцией «ON» (значение по умолчанию «ON»).
- Включать опцию «OFF» только при использовании 6-битного (64 оттенка серого) сигнала.

### Порядок действий

1. Выберите , чтобы выключить монитор.
2. Касаясь крайней кнопки слева (  ), прикоснитесь к кнопке  и удерживайте ее не менее двух секунд, чтобы включить монитор.
3. Выберите «Grayscale Warning» в меню «Administrator Settings», а затем выберите .
4. Выберите «On» или «Off», используя  или , затем выберите .
5. Выберите «Apply (Применить)», а затем .

## 5-11. Получение данных по прогнозируемому сроку службы

Для оценки оставшегося срока службы монитора можно запросить соответствующие данные. Оценка срока службы основывается на получаемых данных, которые можно подтвердить, используя RadiCS / RadiCS LE.

### Примечание

- Регистрация данных выполняется каждые 100 часов.
- Если выбрана установка «Power Save» и прошло 100 часов, то процесс сбора данных запускается при переходе в режим энергосбережения или при выключении питания.
- Если выбрана установка «Routine» или «Power Save», то встроенный передний датчик начитает измерение во время сбора данных. Если выбрана установка «Off», то встроенный передний датчик не выполняет измерения во время сбора данных.
- Собираемые данные сохраняются согласно следующему расписанию:  
- 500, 1000, 2000, 4000, 7000, 10 000, 15 000, 20 000, 25 000 и 30 000 часов.

### Порядок действий

1. В меню настроек выберите «RadiCS SelfQC», затем выберите .
2. Выберите установку «LEA» для «RadiCS SelfQC», а затем .
3. Выберите «Meas. Frequency».
4. Выберите «Power Save», «Routine» или «Off», затем выберите .

## 5-12. Поворот изображения меню настроек

Ориентацию экрана меню настроек можно изменить.





### Порядок действий

1. В меню настроек выберите «Preferences», затем выберите .
2. Выберите «Menu Rotation», а затем выберите .
3. Выберите «0°» или «90°», а затем выберите .

## 5-13. Настройка отображения или скрытия логотипа EIZO

Отображение логотипа EIZO при запуске монитора можно включить или выключить.

### Порядок действий

1. Нажмите , чтобы выключить монитор.
2. Касаясь крайней кнопки слева (  ), прикоснитесь к кнопке  и удерживайте ее не менее двух секунд, чтобы включить монитор.
3. Выберите «On-Screen Logo» в меню «Administrator Settings», а затем выберите .
4. Выберите «On» или «Off», используя  или , затем выберите .
5. Выберите «Apply (Применить)», а затем .

## 5-14. Просмотр информации о мониторе

Информацию, относящуюся к воспроизводимым в настоящий момент входным сигналам, и информацию о мониторе можно вывести на экран.

### Порядок действий

1. В меню настроек выберите «Information», затем выберите .
- Отображается информация о входном сигнале, наименование модели, серийный номер, версия встроенного программного обеспечения и общее время работы.
- Инвентарный номер отображается только тогда, когда он был введен с использованием программного обеспечения RadiCS / RadiCS LE.

Пример:

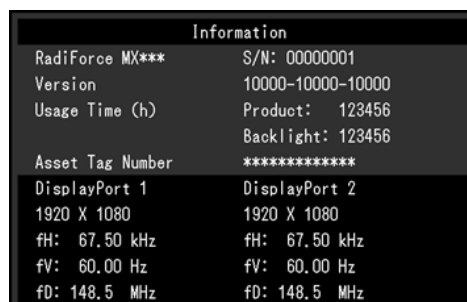

Information	
RadiForce MX***	S/N: 00000001
Version	10000-10000-10000
Usage Time (h)	Product: 123456
Asset Tag Number	Backlight: 123456
Asset Tag Number	*****
DisplayPort 1	DisplayPort 2
1920 X 1080	1920 X 1080
fH: 67.50 kHz	fH: 67.50 kHz
fV: 60.00 Hz	fV: 60.00 Hz
fD: 148.5 MHz	fD: 148.5 MHz

### Внимание

- Общее время использования на момент приобретения может не равняться «0», поскольку перед поставкой с завода монитор проходил проверки и включался для других целей.

## 5-15. Сброс с установкой значений по умолчанию

Для сброса используются две различных функции: Первая функция выполняет сброс с установкой значений по умолчанию только настройки цветопередачи, а вторая – выполняет сброс всех настроек.

### Внимание

- Предыдущие настройки нельзя восстановить после выполнения сброса с установкой значений по умолчанию.

### Примечание

- Чтобы получить сведения о настройках по умолчанию, см. «7-3. Основные настройки по умолчанию» (стр. 37).

### ● Сброс настроек цветопередачи

Выполняется сброс с установкой значений по умолчанию только для параметров регулировки текущего режима.

#### Порядок действий

1. В меню настроек выберите «CAL Switch Mode (режим CAL Switch)», затем выберите .
2. Выберите «Reset», а затем .
3. Выберите «OK», а затем .

Параметры регулировки цветопередачи сбрасываются с установкой значений по умолчанию.

### ● Сброс всех настроек

Выполняется сброс всех настроек с установкой значений по умолчанию (за исключением «Input» и «Administrator Settings»).





#### Порядок действий

1. В меню настроек выберите «Preferences», затем выберите .
2. Выберите «Monitor Reset» для опции «Preferences», затем выберите .
3. Выберите «OK», используя  или , затем выберите .

Все настройки, за исключением «Input» и «Administrator Settings», сбрасываются с установкой значений по умолчанию.

# Глава 6 Поиск и устранение неисправностей

## 6-1. Отсутствует изображение

Неисправность	Причина и действия по устранению
<p><b>1. Отсутствует изображение</b></p> <ul style="list-style-type: none"> <li>Индикатор питания не горит.</li> </ul>	<ul style="list-style-type: none"> <li>Проверьте правильность подключения шнура питания.</li> <li>Включите выключатель основного питания.</li> <li>Прикоснитесь к </li> <li>Выключите, а затем снова включите основное питание.</li> </ul>
<ul style="list-style-type: none"> <li>Индикатор питания горит: Зеленый</li> </ul>	<ul style="list-style-type: none"> <li>Увеличьте значения «Brightness (Яркость)», «Contrast (Контрастность)», или «Gain (Усиление)» в меню настроек (см. «2-5. Регулировка яркости / цветопередачи» (стр. 13)).</li> <li>Выключите, а затем снова включите основное питание.</li> </ul>
<ul style="list-style-type: none"> <li>Индикатор питания горит: Оранжевый</li> </ul>	<ul style="list-style-type: none"> <li>Попробуйте переключить входной сигнал (см. «2-2. Настройка компоновки экрана (один / два) и входного сигнала» (стр. 9)).</li> <li>Выполните какую-либо операцию с мышью или клавиатурой.</li> <li>Проверьте, включен ли ПК.</li> <li>Если включен датчик присутствия, возможно, монитор переключился в режим энергосбережения. Попробуйте переместиться ближе к монитору.</li> <li>Правильно ли подключен сигнальный кабель DisplayPort1 Если для подачи входного сигнала выбран разъем «DisplayPort 1», подключите кабель к  . При настройке последовательного подключения  используется в качестве выхода.</li> <li>Выключите, а затем снова включите основное питание.</li> </ul>
<ul style="list-style-type: none"> <li>Индикатор выключателя питания мигает: оранжевый, зеленый</li> </ul>	<ul style="list-style-type: none"> <li>Выполните подключение с использованием сигнальных кабелей, указанных компанией EIZO. Выключите, а затем снова включите основное питание.</li> <li>Если сигнальный кабель подключен к входу DisplayPort 1, попробуйте переключить версию DisplayPort (см. «5-4. Настройка формата сигнала DisplayPort 1» (стр. 23)).</li> </ul>
<p><b>2. Отображается приведенное ниже сообщение.</b></p> <ul style="list-style-type: none"> <li>Данное сообщение появляется при отсутствии входного сигнала. Пример:</li> </ul> <div data-bbox="256 1536 655 1682" style="border: 1px solid black; background-color: #333; color: white; padding: 10px; text-align: center; margin: 10px 0;"> <p>DisplayPort 1 No Signal</p> </div>	<p>Это сообщение появляется в случае некорректного входного сигнала, даже если монитор исправен.</p> <ul style="list-style-type: none"> <li>Показанное слева сообщение может выводиться по той причине, что некоторые компьютеры после включения не сразу подают сигнал.</li> <li>Проверьте, включен ли ПК.</li> <li>Проверьте правильность подключения сигнального кабеля.</li> <li>Попробуйте переключить входной сигнал (см. «2-2. Настройка компоновки экрана (один / два) и входного сигнала» (стр. 9)).</li> <li>Если сигнальный кабель подключен к входу DisplayPort, попробуйте переключить версию DisplayPort (см. «5-4. Настройка формата сигнала DisplayPort 1» (стр. 23)).</li> <li>Если для подачи входного сигнала выбран разъем «DisplayPort 1», подключите кабель к  . При настройке последовательного подключения  используется в качестве выхода.</li> <li>Выключите, а затем снова включите основное питание.</li> </ul>

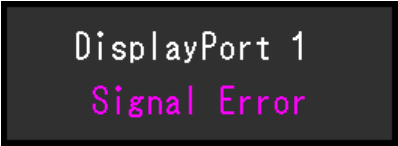
Неисправность	Причина и действия по устранению
<ul style="list-style-type: none"> <li>• Данное сообщение указывает на то, что входной сигнал находится за пределами указанного в спецификациях частотного диапазона. (Частоты, находящиеся за пределами указанного в спецификациях частотного диапазона показаны фиолетовым.) Пример:</li> </ul> 	<ul style="list-style-type: none"> <li>• Убедитесь, что ПК сконфигурирован в соответствии с требованиями к разрешению и частоте вертикальной развертки монитора (см. раздел «Поддерживаемые разрешения» в Инструкцию по эксплуатации).</li> <li>• Перезагрузите ПК.</li> <li>• Выберите требуемую настройку, используя служебную программу видеокарты. За более подробными сведениями обратитесь к руководству пользователя графической карты.</li> </ul>

## 6-2. Плохое изображение

Неисправность	Причина и действия по устранению
<b>1. Экран слишком яркий или слишком темный.</b>	<ul style="list-style-type: none"> <li>• Отрегулируйте параметр «Brightness (Яркость)» или «Contrast (Контрастность)» в меню настроек. (Лампа подсветки ЖК-монитора имеет ограниченный срок службы. Если экран потемнел или начала мерцать, следует обратиться к местному представителю компании EIZO).</li> </ul>
<b>2. Текст размыт</b>	<ul style="list-style-type: none"> <li>• Убедитесь, что ПК сконфигурирован в соответствии с требованиями к разрешению и частоте вертикальной развертки монитора (см. раздел «Поддерживаемые разрешения» в Инструкцию по эксплуатации).</li> </ul>
<b>3. Появляются остаточные изображения</b>	<ul style="list-style-type: none"> <li>• Остаточные изображения характерны для ЖК-мониторов. Избегайте вывода на экран одного и того же изображения в течение длительного времени.</li> <li>• Используйте экранную заставку или функцию энергосбережения, чтобы одно и то же изображения не оставалось на экране в течение длительного времени.</li> <li>• После вывода некоторых изображений в течение некоторого небольшого периода времени на экране может быть видно остаточное изображение. В этом случае решить проблему может помочь смена изображения или отключение питания на несколько часов.</li> </ul>
<b>4. На экране остаются зеленые / красные / синие / белые либо темные точки.</b>	<ul style="list-style-type: none"> <li>• Это определяется свойствами ЖК-панели, а не из-за неполадок.</li> </ul>
<b>5. На экране могут оставаться интерференционные узоры или следы, появляющиеся при выборе панелей.</b>	<ul style="list-style-type: none"> <li>• Выведите на весь экран белое или черное изображение. Помехи могут исчезнуть.</li> </ul>
<b>6. (Когда изображения отображаются на одном экране в режиме PbyP) Периодичность их появления на левой и правой сторонах экрана отличается.</b>	<ul style="list-style-type: none"> <li>• Когда изображения отображаются на одном экране в режиме PbyP, периодичность их появления на левой и правой сторонах монитора может отличаться в зависимости от графической платы. Этот симптом можно устранить, изменив настройку режима отображения монитора на одноэкранный режим. (см. «2-2. Настройка компоновки экрана (один / два) и входного сигнала» (стр. 9)).</li> </ul>

## 6-3. Другие неисправности

Неисправность	Причина и действия по устранению
1. Меню настроек не появляется.	<ul style="list-style-type: none"> <li>Проверьте, не активирована ли функция блокировки кнопок управления (см. «5-8. Блокировка кнопок управления» (стр. 26)).</li> </ul>
2. Не открывается меню выбора режима.	<ul style="list-style-type: none"> <li>Проверьте, не активирована ли функция блокировки кнопок управления (см. «5-8. Блокировка кнопок управления» (стр. 26)).</li> </ul>
3. Управляющие кнопки не работают.	<ul style="list-style-type: none"> <li>Проверьте, не активирована ли функция блокировки кнопок управления (см. «5-8. Блокировка кнопок управления» (стр. 26)).</li> <li>Убедитесь, что на поверхности кнопки нет капель воды или загрязнений. Аккуратно протрите поверхность переключателей и попробуйте задействовать их еще раз сухими руками.</li> <li>Вы в перчатках? Если да, снимите перчатки и попробуйте задействовать выключатели еще раз сухими руками.</li> </ul>
4. (Когда используется датчик присутствия) Экран не выключается, даже когда пользователь удаляется от монитора, или экран не включается, даже когда пользователь приближается к монитору.	<ul style="list-style-type: none"> <li>Проверьте условия в месте установки монитора. Он может работать неправильно в перечисленных ниже условиях.               <ul style="list-style-type: none"> <li>- Не подвергается ли монитор обдуву?</li> <li>- Нет ли вблизи монитора устройств, выделяющих тепло?</li> <li>- Нет ли перед монитором каких-либо препятствий?</li> </ul> </li> <li>Не загрязнен ли датчик? В этом случае удалите грязь мягкой тканью.</li> <li>Сидите ли вы непосредственно перед монитором? Датчик присутствия, установленный спереди монитора функционирует, определяя перемещение источника тепла.</li> <li>Монитор может не выходить из режима энергосбережения при слишком высокой температуре окружающей среды. Если монитор не включится повторно даже после перемещения мыши или нажатия на клавиши клавиатуры, необходимо выключить монитор, а затем снова включить его. Когда монитор вернется в рабочий режим измените чувствительность, увеличив значение параметра (см. «5-7. Включение или выключение передачи данных через DisplayPort в режиме энергосбережения» (стр. 25)).</li> </ul>
5. Монитор не переходит в режим энергосбережения.	<ul style="list-style-type: none"> <li>Независимо от того, отображается ли дополнительное окно PinP, монитор может не переходить в режим энергосбережения, когда подается входной сигнал для дополнительного окна PinP.</li> </ul>



Неисправность	Причина и действия по устранению
<p>6. Монитор, подключенный с использованием кабеля USB, не определяется, или устройство USB (периферийное), которое подключено к монитору, не работает.</p>	<ul style="list-style-type: none"> <li>• Проверьте, правильно ли подключен кабель USB (см. «7-2. Как пользоваться концентратором USB» (стр. 36)).</li> <li>• Попробуйте подключить устройство через другой порт USB ПК.</li> <li>• Попробуйте подключить устройство через другой порт USB монитора.</li> <li>• Перезагрузите ПК.</li> <li>• Попробуйте сменить ПК, используемый для работы с периферийным устройством (см. «5-3. Переключение между ПК, используемыми с устройствами USB» (стр. 23)).</li> <li>• Если периферийное устройство нормально работает при подключении непосредственно к компьютеру, свяжитесь с местным представителем компании EIZO.</li> <li>• Проверьте, поддерживают ли ПК и ОС стандарт USB. (Соответствие устройств протоколу USB можно уточнить у изготовителей).</li> <li>• При использовании Windows проверьте параметры USB в BIOS ПК. (За более подробными сведениями обратитесь к руководству ПК.)</li> </ul>
<p>7. Во время работы выключилось питание, и экран не отображается.</p>	<ul style="list-style-type: none"> <li>• Монитор автоматически выключился при чрезмерном повышении температуры внутренних компонентов. Если вы снова включите питание не остывшего монитора, он снова выключится через одну минуту.</li> <li>• Смените место установки или условия окружающей среды, подождите несколько минут и затем включите питание снова. <ul style="list-style-type: none"> <li>- Не закрыты ли вентиляционные отверстия?</li> <li>- Нет ли вблизи монитора каких-нибудь горячих предметов?</li> </ul> </li> <li>• Если питание не включается даже после смены места установки или условий окружающей среды, обратитесь к местному представителю EIZO.</li> </ul> <p><b>Внимание</b></p> <ul style="list-style-type: none"> <li>• Не загромождайте вентиляционные отверстия монитора и не используйте монитор в плохо вентилируемом месте.</li> </ul>
<p>8. Встроенный передний датчик не срабатывает.</p>	<ul style="list-style-type: none"> <li>• Выключите, а затем снова включите основное питание.</li> </ul>
<p>9. Запуск RadiCS занимает много времени.</p>	<ul style="list-style-type: none"> <li>• Используйте входящий в комплект кабель USB.</li> </ul>
<p>10. Использование некоторых функций программного обеспечения RadiCS невозможно.</p>	<ul style="list-style-type: none"> <li>• Если используется Windows 10 и установлен размер экрана Windows, отличный от 100 %, использование некоторых функций программного обеспечения RadiCS невозможно. Щелкните правой кнопкой мыши в любом месте рабочего стола, за исключением значков, выберите «Настройка дисплея» и установите для параметра «Изменение размера текста, приложений и других элементов» значение 100 %. (За более подробными сведениями обратитесь к руководству ПК.)</li> </ul>
<p>11. Сбой автокалибровки / проверки оттенков серого.</p>	<ul style="list-style-type: none"> <li>• Обратитесь к приведенной ниже таблице кодов ошибок.</li> </ul> <p><b>Внимание</b></p> <ul style="list-style-type: none"> <li>• Не прикасайтесь к встроенному переднему датчику.</li> </ul>

Неисправность	Причина и действия по устранению
12. В истории автокалибровки / проверки оттенков серого некорректно отображается время.	<ul style="list-style-type: none"> <li>Выполните поиск монитора с помощью RadiCS / RadiCS LE. За подробными сведениями обратитесь к Руководство пользователя RadiCS / RadiCS LE.</li> </ul>

## ● Таблица кодов ошибок

Код ошибки	Описание
0***	<ul style="list-style-type: none"> <li>Ошибка, которая произошла во время автокалибровки</li> </ul>
1***	<ul style="list-style-type: none"> <li>Ошибка, которая произошла во время проверки оттенков серого</li> </ul>
*1**	<ul style="list-style-type: none"> <li>Ошибка, которая произошла в DICOM</li> </ul>
*2**	<ul style="list-style-type: none"> <li>Ошибка, которая произошла в CAL1</li> </ul>
*3**	<ul style="list-style-type: none"> <li>Ошибка, которая произошла в CAL2</li> </ul>
**10	<ul style="list-style-type: none"> <li>Максимальная яркость монитора может быть ниже целевой яркости.</li> <li>Попробуйте снизить целевую яркость.</li> </ul>
**11	<ul style="list-style-type: none"> <li>Минимальная яркость монитора может быть выше целевой яркости.</li> <li>Попробуйте увеличить целевую минимальную яркость.</li> </ul>
**34	<ul style="list-style-type: none"> <li>Возможно, датчик сработал неверно.</li> <li>Выключите основное питание, подождите несколько минут и включите его снова, затем выполните автокалибровку / проверку оттенков серого еще раз.</li> </ul>
**61	<ul style="list-style-type: none"> <li>Возможно, датчик сработал неверно.</li> <li>Проверьте, нет ли рядом с датчиком посторонних предметов.</li> <li>Выполните автокалибровку / проверку оттенков серого еще раз.</li> </ul>
**95	<ul style="list-style-type: none"> <li>Условия выполнения автокалибровки / проверки оттенков серого могут быть некорректными.</li> <li>Проверьте условия выполнения и при необходимости скорректируйте их.</li> </ul>

## 7-1. Процедура установки кронштейна

Кронштейн другого производителя (или стойку другого производителя) можно присоединить после снятия секции стойки.

### Внимание

- При установке кронштейна или стойки следуйте инструкциям из соответствующего руководства пользователя.
- Используйте только горизонтальное отображение. Использование вертикального отображения может привести к неисправности дисплея.
- При использовании кронштейна либо стойки другого производителя заранее уточните их параметры и выбирайте те изделия, которые соответствуют стандарту VESA.
  - Расстояние между отверстиями под винты: 100 мм × 100 мм
  - Внешние размеры крепления VESA для кронштейна или стойки: 122 мм × 122 мм или меньше
  - Прочность достаточная, чтобы удержать вес установленного монитора (кроме стойки) и присоединенных к нему компонентов, например, кабелей.
- При использовании кронштейна или стойки от другого производителя используйте указанные далее винты крепления.
  - Винты, соединяющие стойку с монитором
- При использовании кронштейна или стойки закрепляйте их так, чтобы обеспечить следующие углы наклона монитора.
  - Вверх на 45°, вниз на 45° (для горизонтальной ориентации)
- После установки стойки или кронштейна присоедините кабели.
- Не допускается перемещение снятой стойки вверх или вниз. Это может привести к травмированию персонала или повреждению устройства.
- Монитор, кронштейн и стойка имеют значительный вес. Их падение может привести к травмированию персонала или повреждению оборудования.
- Необходима регулярная проверка плотности затяжки винтов. В случае неплотной затяжки монитор может отсоединиться от кронштейна, что может привести к травмированию персонала или повреждению оборудования.

### Процедура установки

**1. Во избежание повреждений поверхности панели следует класть монитор на мягкой ткани, расстеленной на устойчивой поверхности, поверхностью панели вниз.**

**2. Снимите стойку.**

Подготовьте отвертку. С помощью отвертки открутите винты (четыре), соединяющие устройство со стойкой.

**3. Установите новый кронштейн или стойку на монитор.**

Для крепления монитора к кронштейну (или стойке) используйте те же винты, которые были демонтированы на этапе 2.

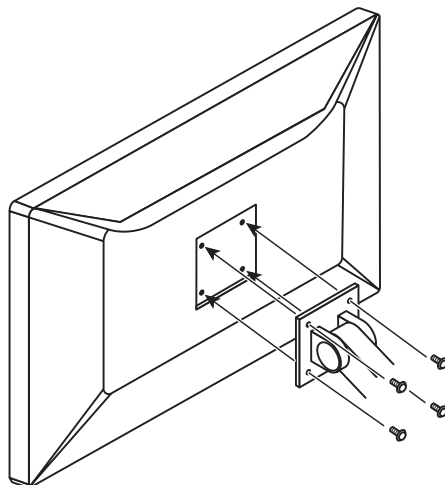

## 7-2. Как пользоваться концентратором USB

Этот монитор оснащен концентратором USB. При подключении к ПК, совместимому со стандартом USB, или к другому концентратору USB, этот монитор работает как концентратор USB, позволяя подключать периферийные устройства USB.

### Процедура подключения

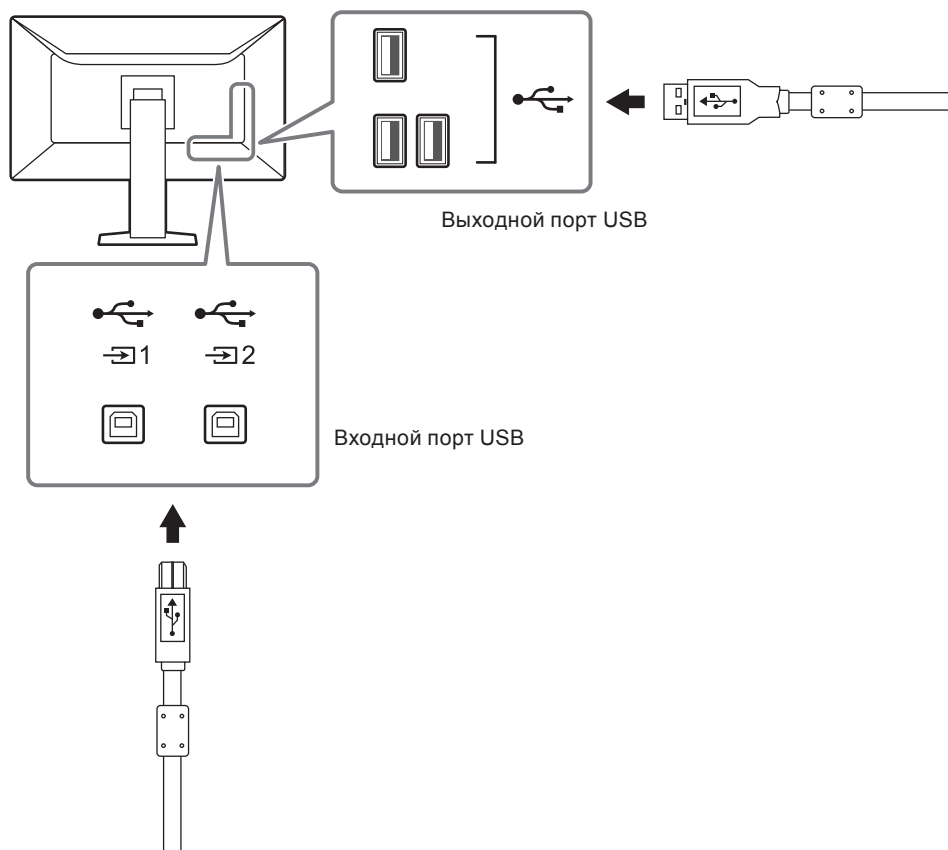

1. С помощью кабеля USB, входящего в комплект поставки, соедините выходной порт USB-совместимого ПК (или другой концентратор USB) и входной порт USB данного монитора.
2. Подключите устройство USB к выходному порту USB на мониторе.



#### Внимание

- Если выключатель основного питания выключен, устройство, подключенное к выходному порту USB, не будет работать.

#### Примечание

- При поставке с завода к порту  прикреплен защитный колпачок. Для использования порта  удалите колпачок.
- По умолчанию, включена опция . Если вы хотите подключить два ПК и переключать их для работы с устройствами USB, см. «5-3. Переключение между ПК, используемыми с устройствами USB» (стр. 23).

## 7-3. Основные настройки по умолчанию

**Режим CAL Switch:** Заводской установкой режима отображения по умолчанию является «1-DICOM».

Режим	Яркость	Температура	Значение гаммы
1-DICOM	270 кд/м <sup>2</sup>	7500 K	DICOM
2-CAL1	270 кд/м <sup>2</sup>	7500 K	2,2
3-CAL2	180 кд/м <sup>2</sup>	7500 K	DICOM
4-Custom	Около 180 кд/м <sup>2</sup>	7500 K	2,2
5-sRGB	Около 180 кд/м <sup>2</sup>	sRGB	sRGB
6-Text	Около 100 кд/м <sup>2</sup>	6500 K	2,2

### Прочие

LEA		Power Save
Warning		Off
QC History		On
Input		DisplayPort 1*1
Power Save		High
Indicator		4
Menu Rotation		0°
USB Selection		Off
PinP	PinP Display	Off
	Input	DisplayPort 2*1
	CAL Switch Mode	Text
	Position	Upper Right
Presence Sensor (Датчик присутствия)		Off
	Time	10 min
	Sensitivity	Level 4
Mode Skip		- (отображаются все)
Language		English
On-Screen Logo		Off*1
Key Lock		Off*1
DDC		DisplayPort 1*1
DP Power Save		Off*1
Grayscale Warning		On*1
Sharpness Recovery		On*1
DisplayPort 1	Version	1.2*1
	Daisy Chain	Off*1
USB Selection (  )		USB-1

\*1 Эти меню нельзя инициализировать, выполнив операцию «Monitor Reset» (см. «Сброс всех настроек» (стр. 29)).

# Приложение

## Товарный знак

Термины HDMI и HDMI High-Definition Multimedia Interface, а также логотип HDMI являются товарными знаками или зарегистрированными товарными знаками компании HDMI Licensing, LLC в Соединенных Штатах Америки и других странах.

Логотип DisplayPort Compliance и VESA – зарегистрированные товарные знаки ассоциации Video Electronics Standards Association.

Логотип SuperSpeed USB Trident — зарегистрированный товарный знак USB Implementers Forum, Inc.



Kensington и MicroSaver — зарегистрированные товарные знаки корпорации ACCO Brands.

Thunderbolt является зарегистрированным товарным знаком корпорации Intel в США и / или других странах.

Microsoft, Windows и Windows Vista являются зарегистрированными товарными знаками корпорации Майкрософт в США и других странах.

Adobe является зарегистрированным товарным знаком компании Adobe Systems Incorporated в США и других странах.

Apple, Mac OS, Macintosh и ColorSync являются зарегистрированными товарными знаками компании Apple Inc.

EIZO, EIZO Logo, ColorEdge, DuraVision, FlexScan, FORIS, RadiCS, RadiForce, RadiNET, Raptor и ScreenManager – зарегистрированные товарные знаки корпорации EIZO в Японии и других странах.

ColorEdge Tablet Controller, ColorNavigator, CuratOR, EcoView NET, EIZO EasyPIX, EIZO Monitor Configurator, EIZO ScreenSlicer, G-Ignition i•Sound, Quick Color Match, Re / Vue, Screen Administrator и UniColor Pro – товарные знаки корпорации EIZO.

Все остальные названия компаний и продуктов являются товарными знаками или зарегистрированными товарными знаками их владельцев.

## Лицензия / Авторское право

Для символов, отображаемых в данном устройстве, используется растровый шрифт, разработанный компанией RICOH Industrial Solutions Inc.

# ОГРАНИЧЕННАЯ ГАРАНТИЯ

EIZO Corporation (называемая в дальнейшем «**EIZO**») и авторизованные EIZO дистрибуторы (называемые в дальнейшем «**Дистрибуторы**») гарантируют, в соответствии с условиями и пунктами этой ограниченной гарантии (называемой в дальнейшем «**Гарантия**»), первичному покупателю (называемому в дальнейшем «**Первоначальный покупатель**»), который приобрел у EIZO или Дистрибуторов продукт, указанный в этом документе (называемый в дальнейшем «**Продукт**»), что EIZO или Дистрибуторы на свое усмотрение либо бесплатно отремонтируют, либо бесплатно заменят Продукт, если Первоначальный покупатель признает в пределах Гарантийного срока (определенного ниже), что (i) Продукт неисправен или он поврежден в процессе нормального использования Продукта в соответствии с описанием в инструкции по эксплуатации, прилагаемой к Продукту (называемой в дальнейшем «**Руководство пользователя**»), или что (ii) панель ЖКД и Яркость Продукта не в состоянии поддерживать рекомендованную яркость, указанную в Руководстве пользователя при условии нормального использования Продукта в соответствии с описанием в Руководстве пользователя.

Гарантийный период ограничен сроком пять (5) года от даты приобретения Продукта (называемый в дальнейшем «**Гарантийный период**»). Однако яркость Продукта может быть гарантирована только, если Продукт использовался с рекомендованной яркостью, указанной в Руководстве Пользователя. Гарантийный период для яркости также ограничен сроком пять (5) лет от даты приобретения Продукта и время его использования не превышает 10 000 часов (для яркости 270 Кд/м<sup>2</sup> и цветовой температуры 7500 К). EIZO и Дистрибуторы не несут никакой ответственности и не берут обязательств относительно Продукта по отношению к Первоначальному покупателю или по отношению к любым третьим сторонам, кроме обязательств, оговоренных в этой Гарантии.

Компания EIZO и дистрибуторы прекращают поставку и хранение любых запчастей продукта (за исключением образцов для разработки) по истечении семи (7) лет после прекращения выпуска продукта. В случае ремонта монитора EIZO и Дистрибуторы будут использовать запчасти, которые соответствуют нашим стандартам QC (контроль качества). Если устройство невозможно отремонтировать из-за его состояния или отсутствия нужной детали, то вместо ремонта компания EIZO и ее дистрибуторы могут предлагать замену неисправного устройства на устройство с аналогичными характеристиками.

Гарантия действительна только в странах или регионах, где расположены Дистрибуторы. Гарантия не ограничивает никакие законные права Первоначального покупателя.

Несмотря на другие условия этой Гарантии EIZO и Дистрибуторы не несут никаких обязательств согласно этой Гарантии в любом из перечисленных ниже случаев:

- (а) Любые дефекты Продукта, вызванные повреждением при перевозке, модификацией, изменением, неправильным обращением, неправильным использованием, авариями, неправильной установкой, стихийными бедствиями, неправильным уходом и/или неправильным ремонтом третьей стороной, отличной от EIZO или Дистрибуторов;
- (б) Любые несовместимости Продукта из-за технических усовершенствований и/или изменения технических норм;
- (в) Любое повреждение датчика;
- (г) Любые дефекты Продукта, вызванные внешним оборудованием;
- (д) Любые дефекты Продукта, при которых оригинальный серийный номер был изменен или удален;
- (е) Любые естественные ухудшения продукта, в частности, вызванные износом расходных частей, принадлежностей и/или приспособлений (например, кнопок, вращающихся частей, кабелей, Руководства пользователя и т.д.);
- (ж) Любые деформации, изменения цвета и/или коробления внешней поверхности продукта, включая поверхность панели ЖКД;
- (з) Любые дефекты Продукта, вызванные внешним оборудованием;
- (и) Любые дефекты Продукта, вызванные протеканием батарейки;
- (к) Любые ухудшения Продукта, вызванные использованием при яркости, повышенной по сравнению с рекомендованной яркостью, описанной в Руководстве пользователя; и
- (л) Любое ухудшение качества изображения, вызванное устареванием изнашивающихся частей, таких как ЖК-панель и/или задняя подсветка и т. д. (например, изменение в равномерности яркости, изменения цветопередачи, цветовой однородности, дефекты пикселей, включая сгоревшие пиксели, и т. д.).

Чтобы получить техническое обслуживание в рамках Гарантии, Первоначальный покупатель должен доставить Продукт местному Дистрибутору, оплатив перевозку, в его оригинальной упаковке или в другой соответствующей упаковке, обеспечивающей равноценную степень защиты, принимая во внимание риск повреждения и/или утерю при транспортировке. При запросе технического обслуживания в рамках Гарантии Первоначальный покупатель должен предоставить свидетельство покупки продукта и даты покупки.

Гарантийный период для любого замененного и/или отремонтированного продукта в рамках Гарантии истекает в конце завершения срока действия оригинального Гарантийного периода.

**EIZO ИЛИ ДИСТРИБУТОРЫ НЕ НЕСУТ ОТВЕТСТВЕННОСТИ ЗА ЛЮБЫЕ ПОВРЕЖДЕНИЯ ИЛИ УТЕРЮ ДАННЫХ ИЛИ ДРУГОЙ ИНФОРМАЦИИ, ХРАНЯЩИХСЯ НА КАКИХ-ЛИБО НОСИТЕЛЯХ ИНФОРМАЦИИ ИЛИ НА ЛЮБЫХ ДРУГИХ ЧАСТЯХ ПРОДУКТА, КОТОРЫЙ ВОЗВРАЩЕН EIZO ИЛИ ДИСТРИБУТОРАМ ДЛЯ РЕМОНТА.**

EIZO И ДИСТРИБУТОРЫ НЕ ДАЮТ НИКАКОЙ ДАЛЬНЕЙШЕЙ ГАРАНТИИ, ВЫРАЖЕННОЙ ИЛИ ПОДРАЗУМЕВАЕМОЙ, ОТНОСИТЕЛЬНО ПРОДУКТА И ЕГО КАЧЕСТВА, ТЕХНИЧЕСКИХ ХАРАКТЕРИСТИК, ТОВАРНОСТИ ИЛИ СООТВЕТСТВИЯ ДЛЯ КАКОГО-ЛИБО ОПРЕДЕЛЕННОГО ИСПОЛЬЗОВАНИЯ. НИ ПРИ КАКИХ УСЛОВИЯХ EIZO ИЛИ ДИСТРИБУТОРЫ НЕ НЕСУТ ОТВЕТСТВЕННОСТИ ЗА ЛЮБОЙ СЛУЧАЙНЫЙ, КОСВЕННЫЙ, СПЕЦИАЛЬНЫЙ, ПОБОЧНЫЙ ИЛИ ИНОЙ УЩЕРБ (ВКЛЮЧАЯ, БЕЗ ОГРАНИЧЕНИЙ, УЩЕРБ ИЗ-ЗА НЕПОЛУЧЕННОЙ ПРИБЫЛИ, ПЕРЕРЫВАНИЯ БИЗНЕСА, ПОТЕРИ КОММЕРЧЕСКОЙ ИНФОРМАЦИИ ИЛИ ЛЮБЫЕ ДРУГИЕ ФИНАНСОВЫЕ ПОТЕРИ), ВОЗНИКШИЙ ИЗ-ЗА ИСПОЛЬЗОВАНИЯ ИЛИ НЕВОЗМОЖНОСТИ ИСПОЛЬЗОВАТЬ ПРОДУКТ ИЛИ В ЛЮБОЙ ДРУГОЙ СВЯЗИ С ПРОДУКТОМ, ЛИБО ОСНОВАННЫЙ НА КОНТРАКТНЫХ ОТНОШЕНИЯХ, ГРАЖДАНСКИХ ПРАВОНАРУШЕНИЯХ, НЕБРЕЖНОСТИ, ПРИЧИНЕННОМ УЩЕРБА ТРЕТЬЕЙ СТОРОНЕ ИЛИ ЧЕМ-ЛИБО ЕЩЕ, ДАЖЕ ЕСЛИ EIZO ИЛИ ДИСТРИБУТОРЫ БЫЛИ УВЕДОМЛЕННЫ О ВОЗМОЖНОСТИ ТАКОГО УЩЕРБА. ЭТО ИСКЛЮЧЕНИЕ ТАКЖЕ ВКЛЮЧАЕТ ЛЮБЫЕ ОБЯЗАТЕЛЬСТВА, КОТОРЫЕ МОГУТ ВОЗНИКНУТЬ В РЕЗУЛЬТАТЕ ТРЕБОВАНИЙ ТРЕТЬЕЙ СТОРОНЫ В ОТНОШЕНИИ ПЕРВОНАЧАЛЬНОГО ПОКУПАТЕЛЯ. СУЩЕСТВОМ ЭТОГО ПОЛОЖЕНИЯ ЯВЛЯЕТСЯ ОГРАНИЧЕНИЕ ПОТЕНЦИАЛЬНОЙ ОТВЕТСТВЕННОСТИ EIZO И ДИСТРИБУТОРОВ, ВОЗНИКАЮЩЕЙ ИЗ-ЗА ЭТОЙ ОГРАНИЧЕННОЙ ГАРАНТИИ И/ИЛИ ПРОДАЖ.

# Сведения по утилизации

## Recycling Information

This product, when disposed of, is supposed to be collected and recycled according to your country's legislation to reduce environmental burden. When you dispose of this product, please contact a distributor or an affiliate in your country.

The contact addressees are listed on the EIZO website below.

<http://www.eizoglobal.com>

For recycling information for customers in Switzerland, please refer to the following website.

<http://www.swico.ch>

## Informationen zum Thema Recycling

Dieses Produkt muss gemäß den Vorschriften Ihres Landes zur Entlastung der Umwelt recyclet werden. Wenden Sie sich bei der Entsorgung dieses Produkts an einen Verteiler oder eine Tochtergesellschaft in Ihrem Land.

Die Adressen zur Kontaktaufnahme sind auf der unten angegebenen Website von EIZO aufgeführt.

<http://www.eizoglobal.com>

Kunden in der Schweiz entnehmen Informationen zum Recycling der folgenden Website:

<http://www.swico.ch>

## Informations sur le recyclage

Ce produit doit être jeté aux points de collecte prévus à cet effet et recyclé conformément à la législation de votre pays, afin de réduire l'impact sur l'environnement. Lorsque vous jetez ce produit, veuillez contacter un distributeur ou une société affiliée de votre pays.

Les adresses des distributeurs sont répertoriées sur le site Web EIZO ci-dessous.

<http://www.eizoglobal.com>

Pour les clients en Suisse, veuillez consulter le site Web suivant afin d'obtenir des informations sur le recyclage.

<http://www.swico.ch>

## Información sobre reciclaje

Este producto debe desecharse y reciclarse según la legislación del país para reducir el impacto medioambiental. Cuando desee deshacerse de este producto, póngase en contacto con un distribuidor o una filial de su país.

Encontrará las direcciones de contacto en el sitio web de EIZO que se indica a continuación.

<http://www.eizoglobal.com>

## Informazioni sul riciclaggio

Per lo smaltimento e il riciclaggio del presente prodotto, attenersi alle normative vigenti nel proprio paese per ridurre l'impatto ambientale. Per lo smaltimento, rivolgersi ad un distributore o un affiliato presenti nel proprio paese.

Gli indirizzi sono elencati nel sito Web EIZO riportato di seguito.

<http://www.eizoglobal.com>

Per informazioni sul riciclaggio per i clienti in Svizzera, consultare il sito Web riportato di seguito.

<http://www.swico.ch>

## Återvinningsinformation

När denna produkt kasseras ska den hanteras och återvinnas enligt landets föreskrifter för att reducera miljöpåverkan. När du kasserar produkten ska du kontakta en distributör eller representant i ditt land.

Kontaktadresserna listas på EIZO-webbplatsen nedan.

<http://www.eizoglobal.com>



## Πληροφορίες ανακύκλωσης

Το προϊόν αυτό, όταν απορρίπτεται, πρέπει να συλλέγεται και να ανακυκλώνεται σύμφωνα με τη νομοθεσία της χώρας σας έτσι ώστε να μην επιβαρύνει το περιβάλλον. Για να απορρίψετε το προϊόν, επικοινωνήστε με έναν αντιπρόσωπο ή μια θυγατρική εταιρεία στη χώρα σας.

Οι διευθύνσεις επικοινωνίας αναγράφονται στην τοποθεσία web της EIZO παρακάτω.  
<http://www.eizoglobal.com>

## Сведения по утилизации

По истечении срока службы данного продукта его следует принести на сборный пункт и утилизировать в соответствии с действующими предписаниями в вашей стране, чтобы уменьшить вредное воздействие на окружающую среду. Прежде чем выбросить данный продукт, обратитесь к дистрибьютору или в местное представительство компании в вашей стране.

Контактные адреса можно найти на веб-узле EIZO.

<http://www.eizoglobal.com>

## Informatie over recycling

Wanneer u dit product wilt weggooien, moet het uit milieu-overwegingen worden verzameld en gerecycled volgens de betreffende wetgeving van uw land. Wanneer u dit product wilt weggooien, moet u contact opnemen met een distributeur of een partner in uw land.

De contactadressen worden vermeld op de volgende EIZO-website.

<http://www.eizoglobal.com>

## Informação sobre reciclagem

Este produto, quando o deitar fora, deve ser recolhido e reciclado de acordo com a legislação do seu país para reduzir a poluição. Quando deitar fora este produto, contacte um distribuidor ou uma filial no seu país.

Os endereços de contacto estão listados no website do EIZO, abaixo.

<http://www.eizoglobal.com>

## Oplysninger om genbrug

Dette produkt forventes ved bortskaffelse at blive indsamlet og genbrugt i overensstemmelse med lovgivningen i dit land for at reducere belastningen af miljøet. Når du bortskaffer denne produkt, skal du kontakte en distributør eller et tilknyttet selskab i dit land.

Adresserne på kontaktpersonerne er angivet på EIZO's websted nedenfor.

<http://www.eizoglobal.com>

## Kierrätystä koskevia tietoja

Tuote tulee hävittää kierrättämällä maan lainsäädännön mukaisesti ympäristön kuormittumisen vähentämiseksi. Kun hävität tuotteen, ota yhteyttä jälleenmyyjään tai tytäryhtiöön maassasi.

Yhteystiedot löytyvät EIZOn Internet-sivustolta.

<http://www.eizoglobal.com>

## Wykorzystanie surowców wtórnych

Ten produkt po zużyciu powinien być zbierany i przetwarzany zgodnie z krajowymi przepisami dotyczącymi ochrony środowiska. Wyrzucając ten produkt, należy skontaktować się z lokalnym dystrybutorem lub partnerem. Adresy kontaktowe można znaleźć we wskazanej poniżej witrynie internetowej firmy EIZO.

<http://www.eizoglobal.com>

## Informace o recyklaci

Při likvidaci produktu musí být produkt vyzvednut a recyklován podle zákonů příslušné země, aby nedocházelo k zatěžování životního prostředí. Zbavujete-li se produktu, kontaktujte distributora nebo pobočku ve své zemi. Kontaktní adresy jsou uvedeny na následující webové stránce společnosti EIZO.  
<http://www.eizoglobal.com>

## Ringlussevõtu alane teave

Keskkonnakoormuse vähendamiseks tuleks kasutatud tooted kokku koguda ja võtta ringlusse vastavalt teie riigi seadustele. Kui kõrvaldate käesoleva toote, võtke palun ühendust turustaja või filiaaliga oma riigis. Kontaktisikud on toodud EIZO veebilehel järgmisel aadressil:  
<http://www.eizoglobal.com>

## Újrahasznosítási információ

Jelen terméket, amikor eldobjuk, az illető ország törvényei alapján kell összegyűjteni és újrahasznosítani, hogy csökkentsük a környezet terhelését. Amikor ezt a terméket eldobja, kérjük lépjen kapcsolatba egy országon belüli forgalmazóval vagy társvállalkozással.  
A kapcsolat címei az EIZO alábbi weboldalán találhatók felsorolva:  
<http://www.eizoglobal.com>

## Podatki o recikliranju

Ob koncu uporabe odslužen izdelek izročite na zbirno mesto za recikliranje v skladu z okoljevarstveno zakonodajo vaše države. Prosimo, da se pri odstranjevanju izdelka obrnete na lokalnega distributerja ali podružnico.  
Kontaktne naslovi so objavljeni na spodaj navedenih spletnih straneh EIZO:  
<http://www.eizoglobal.com>

## Informácie o recyklácii

Pri likvidácii musí byť tento výrobok recyklovaný v súlade s legislatívou vašej krajiny, aby sa znížilo zaťaženie životného prostredia. Keď sa chcete zbaviť tohto výrobku, kontaktujte prosím distribútora alebo pobočku vo vašej krajine.  
Zoznam kontaktných adries je uvedený na nasledovnej webovej stránke firmy EIZO:  
<http://www.eizoglobal.com>

## Pārstrādes informācija

Utilizējot šo produktu, tā savākšana un pārstrāde veicama atbilstoši jūsu valsts likumdošanas prasībām attiecībā uz slodzes uz vidi samazināšanu. Lai veiktu šī produkta utilizāciju, sazinieties ar izplatītāju vai pārstāvniecību jūsu valstī.  
Kontaktadrese ir norādītas zemāk minētajā EIZO tīmekļa vietnē.  
<http://www.eizoglobal.com>

## Informacja apie gražinamąjį perdirbimą

Šalinant (išmetant) šiuos gaminius juos reikia surinkti ir perdirbti gražinamuju būdu pagal jūsų šalies teisės aktus, siekiant sumažinti aplinkos teršimą. Kai reikia išmesti šį gaminį, kreipkitės į jūsų šalyje veikiančią gaminių pardavimo atstovybę arba jos filiaalą.  
Kontaktiniai adresatai nurodyti EIZO interneto svetainėje.  
<http://www.eizoglobal.com>

## Информация относно рециклиране

При изхвърлянето на този продукт се предлага събирането и рециклирането му съобразно законите на вашата страна за да се намали замърсяването на околната среда. Когато искате да се освободите от този продукт, моля свържете се с търговския му представител или със съответните органи отговарящи за това във вашата страна.

Данните за връзка с нас са описани на следния Интернет сайт на EIZO:  
<http://www.eizoglobal.com>

## Informație referitoare la reciclare

Acest produs, când debarasat, trebuie colectat și reciclat conform legislației țării respective ca să reducem sarcina mediului. Când se debarasează de acest produs, vă rugăm să contactați un distribuitor sau un afiliat al țării respective.

Adresele de contact le găsiți pe pagina de web al EIZO:  
<http://www.eizoglobal.com>

## معلومات عن إعادة التدوير

عند التخلص من هذا المنتج، من الضروري تجميعه وإعادة تدويره وفقاً للقوانين المتبعة في بلدك لتقليل العبء المسلط على البيئة. عندما تتخلص من هذا المنتج، يرجى الاتصال بموزع أو طرف متناسب إليه في بلدك. عناوين الاتصال مدرجة في موقع ايزو EIZO ادناه على شبكة الانترنت.  
<http://www.eizoglobal.com>

## Geri Dönüşüm Bilgisi

Bu ürünün, atılacağı zaman, ülkenizin çevre kirliliğinin azaltılması konusundaki mevzuatına göre toplanması ve yeniden değerlendirilmesi gerekmektedir. Ürünü atacağınız zaman lütfen ülkenizdeki bir distribütör veya ilgili kuruluşla temasa geçiniz.

İrtibat adresleri aşağıdaki EIZO web sitesinde verilmiştir.  
<http://www.eizoglobal.com>

