





## Installasjonsveiledning

## RadiForce® MX215

## LCD-fargeskjerm

## SIKKERHETSSYMBOLER

I denne veiledningen brukes sikkerhetssymbolene nedenfor. De angir kritisk informasjon. Les dem grundig.

|   |  |
|---|--|
|  <b>ADVARSEL</b><br>Dersom informasjonen i en ADVARSEL ikke overholdes, kan det føre til alvorlig eller livstruende personskade. |  <b>FORSIKTIG</b><br>Dersom informasjonen i en FORSIKTIG-melding ikke overholdes, kan det føre til moderat personskade og/eller skade på eiendom eller produktet. |
|  Angir en forbudt handling.  |  Angir en obligatorisk handling som må utføres.   |

## FORSIKTIGHETSREGLER

 **ADVARSEL**

**Hvis det kommer røyk fra enheten, hvis det lukter brent eller hvis du hører rare lyder fra enheten, må du umiddelbart koble fra alle strømkontakter og kontakte forhandleren.**

Dersom du forsøker å bruke en skadet enhet, kan det føre til brann, elektrisk støt eller skade på utstyret.

**Bruk den vedlagte strømkabelen og koble den til det standard strømuttaket.**

Forsikre deg om at spenningen i uttaket ikke er høyere enn spenningen som er godkjent for strømkabelen.

Dersom spenningen i uttaket er høyere enn spenningen som er godkjent for kabelen, kan det føre til brann eller elektrisk støt.

“Strømforsyning: 100-120/200-240 V vekselstrøm, 50/60 Hz”

 **Hold små gjenstander unna enheten, og ikke la enheten komme i kontakt med væsker.**

Dersom små gjenstander faller ned i ventilasjonsåpningene og inn i kabinettet, eller dersom det kommer væske ned i kabinettet, kan det føre til brann, elektrisk støt eller skade på utstyret. Hvis en gjenstand eller væske kommer inn i kabinettet, må du umiddelbart koble fra enheten. Få en kvalifisert servicetekniker til å kontrollere enheten før den tas i bruk igjen.

 **Bruk enheten på et egnet sted.**

Hvis ikke kan det føre til brann, elektrisk støt eller skade på utstyret.

- Ikke plasser enheten utendørs.
- Ikke plasser enheten i transportsystemer (skip, fly, tog, biler osv.).
- Ikke plasser enheten i støvete eller fuktige omgivelser.
- Ikke plasser enheten på steder der det kan komme vann på skjermen (badeværelse, kjøkken osv.).
- Ikke plasser enheten på et sted der det kommer damp direkte på skjermen.
- Ikke plasser enheten i nærheten av varmegenererende utstyr eller luftfuktere.
- Ikke plasser enheten i omgivelser med brennbar gass.

 **Utstyret må kobles til et jordet strømuttak.**

Hvis ikke kan det føre til brann eller elektrisk støt.

**Lamper med fluorescerende bakgrunnslys inneholder kvikksølv (produkter med lamper med LED-bakgrunnslys inneholder ikke kvikksølv). Kast lampene i samsvar med gjeldende miljølovgivning.**

 **FORSIKTIG**

 **Kabinettets ventilasjonsåpninger må ikke blokkeres.**

- Ikke plasser gjenstander på ventilasjonsåpningene.
- Ikke installer enheten i et lukket rom.
- Ikke bruk enheten i liggende stilling eller opp ned.

Dersom ventilasjonsåpningene blir blokkert, hindres luftstrømmen. Dette kan føre til brann, kan føre til brann, elektrisk støt eller skade på utstyret.

 **Bruk et lett tilgjengelig strømuttak.**

Dette sikrer at du enkelt og raskt kan koble fra strømmen ved eventuelle problemer.

## Plassering av forsiktighetserklæring

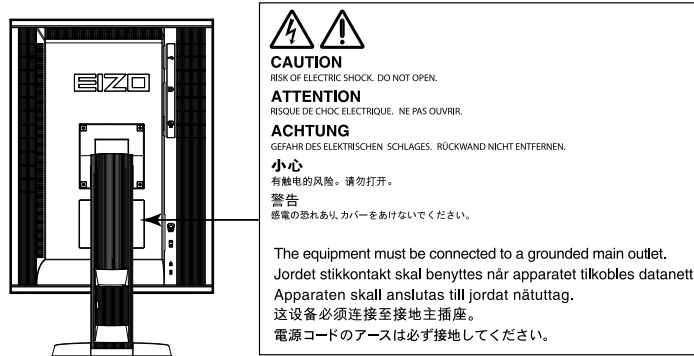

## Kompatible oppløsninger

Skjermen støtter følgende oppløsninger.t

√ : Støttet

### Analogt innsignal (DVI-I)

| Oppløsning  | Kompatibelt signal | vertikal skannefrekvens | Dot-klokke          | Stående | Liggende |
|-------------|--------------------|-------------------------|---------------------|---------|----------|
| 640 × 480   | VGA                | 60 Hz                   | 164.5 MHz<br>(Max.) | √       | √        |
| 640 × 480   | Macintosh          | 67 Hz                   |                     | √       | √        |
| 640 × 480   | VESA               | ~ 75 Hz                 |                     | √       | √        |
| 720 × 400   | VGA TEXT           | 70 Hz                   |                     | √       | √        |
| 800 × 600   | VESA               | 60 Hz                   |                     | √       | √        |
| 800 × 600   | VESA               | ~ 75 Hz                 |                     | √       | √        |
| 832 × 624   | Macintosh          | 75 Hz                   |                     | √       | √        |
| 1024 × 768  | VESA               | 60 Hz                   |                     | √       | √        |
| 1024 × 768  | VESA               | ~ 75 Hz                 |                     | √       | √        |
| 1152 × 864  | VESA               | 75 Hz                   |                     | √       | √        |
| 1152 × 870  | Macintosh          | 75 Hz                   |                     | √       | √        |
| 1200×1600   | VESA               | 60 Hz                   |                     | √       | -        |
| 1280 × 960  | VESA               | 60 Hz                   |                     | -       | √        |
| 1280 × 960  | Macintosh          | 75 Hz                   |                     | -       | √        |
| 1280 × 1024 | VESA               | ~ 75 Hz                 |                     | -       | √        |
| 1600 × 1200 | VESA               | 60 Hz                   |                     | -       | √        |

### Digitalt innsignal (DVI-I / DisplayPort)

| Oppløsning  | Kompatibelt signal | vertikal skannefrekvens | Dot-klokke          | Stående | Liggende |
|-------------|--------------------|-------------------------|---------------------|---------|----------|
| 640 × 480   | VGA                | 60 Hz                   | 164.5 MHz<br>(Max.) | √       | √        |
| 720 × 400   | VGA TEXT           | 70 Hz                   |                     | √       | √        |
| 800 × 600   | VESA               | 60 Hz                   |                     | √       | √        |
| 1024 × 768  | VESA               | 60 Hz                   |                     | √       | √        |
| 1200×1600   | VESA               | 60 Hz                   |                     | √       | -        |
| 1280 × 960  | VESA               | 60 Hz                   |                     | -       | √        |
| 1280 × 1024 | VESA               | 60 Hz                   |                     | -       | √        |
| 1600 × 1200 | VESA               | 60 Hz                   |                     | -       | √        |

## Symboler på enheten

| Symbol | Dette symbolet angir følgende |   |
|--------|-------------------------------|---|
|        | Hovedstrømbryter:             | Trykk for å slå av skjermens hovedstrøm.  |
|        | Hovedstrømbryter:             | Trykk for å slå på skjermens hovedstrøm.  |
|        | Strømknapp:                   | Trykk for å slå skjermen på eller av.   |
|        | Vekselstrøm                   |   |
|        | Fare for elektrisk støt       |   |
|        | FORSIKTIG:                    | Se avsnittet SAFETY SYMBOLS (SIKKERHETSSYMBOLER) OG PRECAUTIONS (FORHOLDSREGLER). |

## Innhold i pakke

Kontroller at alle de følgende artiklene er inkludert i esken. Hvis noen artikler mangler eller er skadet, må du kontakte din lokale forhandler.

### Merk

- Ta vare på esken og emballasjematerialet i tilfelle skjermen må flyttes eller transporteres senere.
- Skjerm
- Strømkabel
- USB-kabel: UU300
- EIZO LCD Utility Disk (CD-ROM)
- Installasjonshåndbok (denne håndboken)
- PRECAUTIONS (FORHOLDSREGLER)

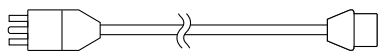

- Digital signalkabel: Skjermport - Skjermport (PP300)
- Digital signalkabel: DVI-D - DVI-D (DD300)

## Kontroller og funksjoner

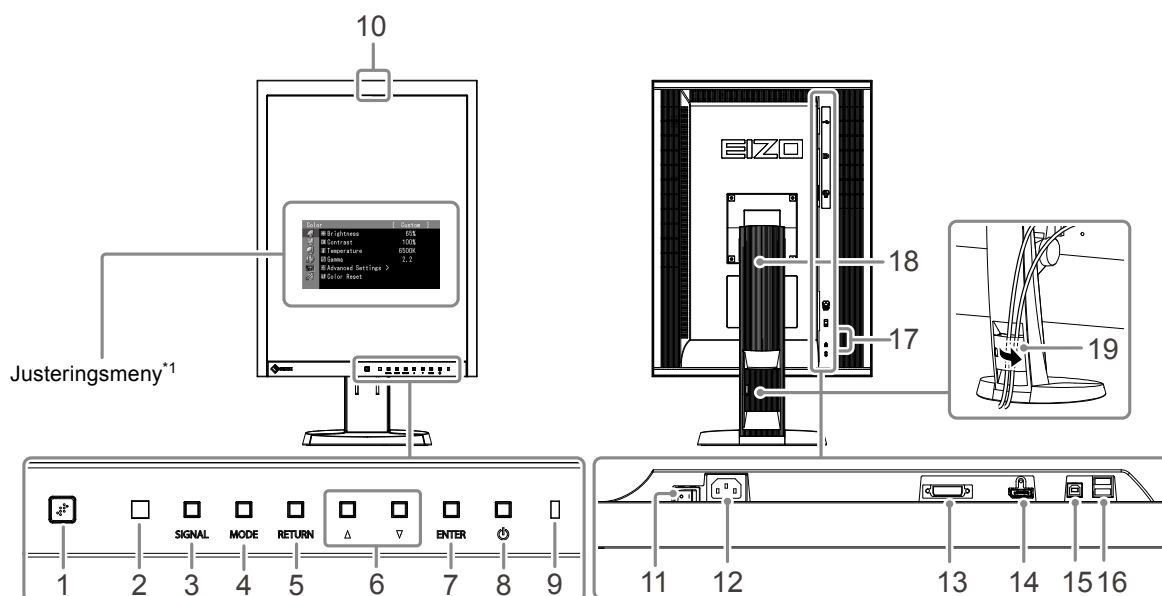

|  |   |
|--|---|
| <b>1. Presence Sensor (nærværssensor)</b>        | Oppdager om en person beveger seg foran skjermen.   |
| <b>2. Sensor for lys i omgivelsene</b>           | Brukes til skjermfunksjonen for endring i lysstyrke for RadiCS/RadiCS LE. For nærmere informasjon, se Brukerhåndboken (se RadiCS/RadiCS LE-brukerhåndboken (på CD-ROM-en)). |
| <b>3. SIGNAL -knapp</b>                          | Bytter innsignaler for visning.   |
| <b>4. MODE -knapp</b>                            | Endrer CAL Switch-modus.  |
| <b>5. RETURN -knapp</b>                          | Opphever innstillingen/justeringen og avslutter justeringsmenyen.   |
| <b>6. ▲▼ -knapp</b>                              | Sørger for menyvalg, så vel som justeringen og innstillingen av en funksjon.  |
| <b>7. ENTER -knapp</b>                           | Viser justeringsmenyen, definerer et element på menyskjermbildet og lagrer justerte verdier.  |
| <b>8. ⏻ -knapp</b>                               | Slår strømmen på eller av.  |
| <b>9. Strømindikator</b>                         | Viser skjermens driftsstatus.<br>Grønt: I drift, Oransje: Strømsparingsmodus, Av: Hovedstrøm/strømknapp   |
| <b>10. Integriert frontsensor (lysbildetype)</b> | Brukes til kalibrering og Grayscale Check (gråskalasje).  |
| <b>11. Hovedstrømbryter</b>                      | Slår hovedstrømmen på eller av.   |
| <b>12. Strømkontakt</b>                          | Kobler til strømkabelen.  |
| <b>13. Innsignalkontakt</b>                      | DVI-I-kontakt   |
| <b>14. Innsignalkontakt</b>                      | DisplayPort-kontakt   |
| <b>15. USB-port (oppstrøms)</b>                  | Tilkobling for USB-kabel for bruk av programvaren som trenger USB-tilkobling, eller for bruk av USB-hub-funksjonen.   |
| <b>16. USB-port (nedstrøms)</b>                  | Tilkobling for ekstern USB-enhet.   |
| <b>17. Sikkerhetslåsåpning</b>                   | Kompatibel med Kensingtons MicroSaver-sikkerhetssystem.   |
| <b>18. Fot</b>                                   | Brukes til å justere høyden og vinkelen på skjermen.  |
| <b>19. Kabelholder</b>                           | Dekker skjermkablene.   |

\*1 Du finner bruksinformasjon i Brukerhåndboken (på CD-ROM-en).

# Koble til kabler

## Obs

- Forsikre deg om at skjermen og PC-en er slått av.
- Når du skifter ut den nåværende skjermen med denne skjermen, må du passe på å endre PC-innstillingene for oppløsning og vertikal skannefrekvens til dem som er tilgjengelige for denne skjermen. Se tabellen over kompatible oppløsninger (baksiden av forsiden) før du kobler til PC-en.

## Merk

- Ved tilkobling av flere PC-er til dette produktet, se Brukerhåndboken (på CD-ROM-en).

## 1. Drei skjermen 90° med klokken.

Liggende posisjon er skjermens standardorientering. Drei skjermen nitti grader til stående posisjon før du monterer den.

## 2. Koble signalkablene til innsignalkontaktene og PC-en.

Kontroller tilstanden til kontaktene, og koble til kablene.

Når signalkabelen er koblet til, strammer du skruene på kontaktene for å feste koblingen.

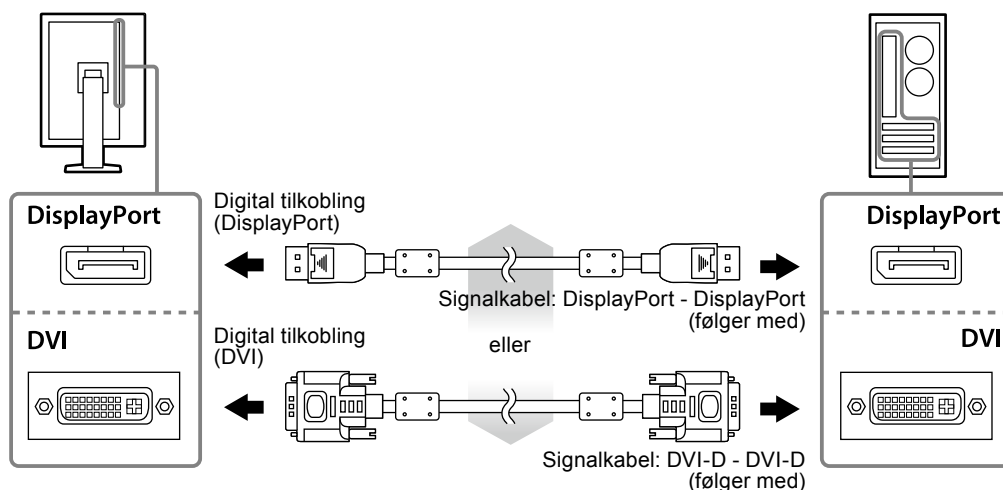

## 3. Plugg strømkabelen inn i strømutfgangen og strømkontakten på skjermen.

## 4. Koble til USB-kabelen når du bruker RadiCS LE eller ScreenManager Pro for Medical.

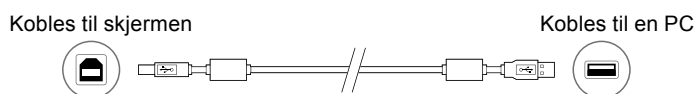

## 5. Trykk på for å slå på skjermen.

Skjermens strømindikator lyser grønt.

## 6. Slå på PC-en.

Skjermbildet vises.

Hvis det ikke vises et bilde, kan du se "Ikke noe bilde" (side 7) for å få ytterligere råd.

## Obs

- Slå av skjermen og PC-en etter bruk.
- For å oppnå maksimal strømbesparelse anbefaler vi at du slår av strømknappen. Hvis du slår av hovedstrømbryteren eller trekker ut strømledningen, stenges strømforsyningen til skjermen fullstendig.

# Justere skjermens høyde og vinkel

Hold i venstre og høyre kant av skjermen og juster skjermhøyden og vipp og dreii til beste arbeidsstilling.

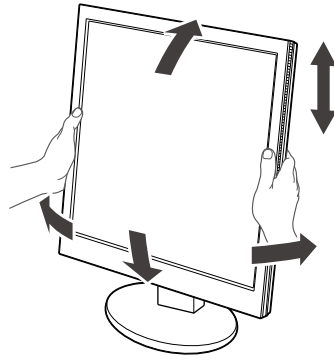
**Obs**

- Kontroller at kablene er koblet til på riktig måte.

# Vise knappeveiledning

Når du trykker på en av knappene på forsiden (bortsett fra  -knapp), vises en knappeveiledning over knappen.

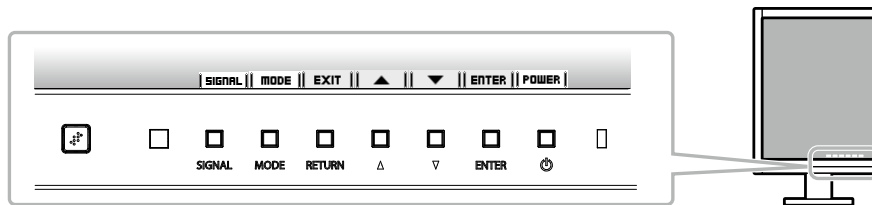
**Merk**

- Knappeveiledningen vises hele tiden mens justeringsmenyen eller modusmenyen vises.
- Knappeveiledningen vises på ulik måte avhengig av den valgte menyen eller statusen.

# Velge skjermmodus

Denne funksjonen gjør det enkelt å velge ønsket modus avhengig av skjermapplikasjon.

√: Kalibrering er tilgjengelig.

| Modus    | Hensikt  |   |
|----------|--|---|
| 1-DICOM  | Brukes til å vise bilder i DICOM-modus.                                    | √ |
| 2-Custom | Kan stilles inn iht. til ditt valg.  | √ |
| 3-CAL    | Viser skjermen justert av kalibreringsprogramvare.                         | √ |
| 4-Text   | Passer til visning av tekst for tekstbehandlingsdokumenter eller regneark. | - |

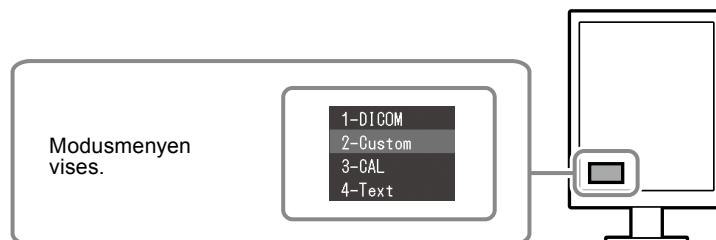

## Prosedyre

1. Trykk på MODE.  
Modusmenyen vises nederst til venstre på skjermen.
2. Hver gang du trykker på MODE, utheves neste modus i listen.  
Du kan skifte modus med ▲ eller ▼ mens modusmenyen vises.

←1-DICOM←2-Custom←3-CAL←4-Text←

# Kontrollere skjermkvaliteten

Kvalitetskontrollprogramvaren “RadiCS LE” (for Windows) følger med denne skjermen.

Installer RadiCS LE for å kalibrere skjermen og administrere kalibreringshistorikken (se RadiCS LE-brukerhåndboken (på CD-ROM-en)). Bruk RadiCS SelfQC-funksjonen og den innebygde integrerte frontsensoren til å utføre periodisk kalibrering og Grayscale Check (gråskalasje) for skjermen på egen hånd. For nærmere informasjon, se Brukerhåndboken (på CD-ROM-en).

### Obs

- Koble skjermen til PC-en med en USB-kabel når du bruker RadiCS LE.

### Merk

- Hvis du skal utføre avansert kvalitetskontroll som er i overensstemmelse med medisinske standarder, bruker du “RadiCS UX1”, en programvarepakke for kvalitetskontroll, som er ekstrautstyr.

# Ikke noe bilde

Hvis et problem gjenstår etter bruk av de foreslåtte hjelpemidlene, bør du kontakte din lokale forhandler.

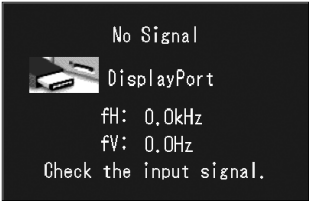
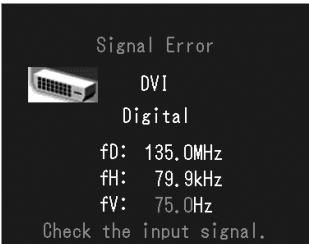
| Problem  | Mulig årsak og tiltak   |
|--|---|
| <b>1. Ikke noe bilde</b> <ul style="list-style-type: none"> <li>Strømindikatoren lyser ikke.</li> </ul>  | <ul style="list-style-type: none"> <li>Sjekk om strømkabelen er riktig tilkoblet.</li> <li>Slå på hovedstrømbryteren.</li> <li>Trykk på <math>\mathcal{O}</math>.</li> <li>Slå av hovedstrømmen, og slå den deretter på igjen noen minutter senere.</li> </ul>  |
| <ul style="list-style-type: none"> <li>Strømindikatoren lyser grønt.</li> </ul>  | <ul style="list-style-type: none"> <li>Øk "Brightness" (lysstyrke) eller "Gain" (forsterkning) i justeringsmenyen.</li> </ul>   |
| <ul style="list-style-type: none"> <li>Strømindikatoren lyser oransje.</li> </ul>  | <ul style="list-style-type: none"> <li>Bytt innsignal med SIGNAL.</li> <li>Bruk musen eller tastaturet.</li> <li>Sjekk om PC-en er slått på.</li> <li>Når bevegelsessensoren er satt til «On», kan skjermen ha skiftet til strømsparemodus. Plasser deg i nærheten av skjermen.</li> </ul>  |
| <ul style="list-style-type: none"> <li>Strømindikatoren blinker oransje og grønt.</li> </ul>   | <ul style="list-style-type: none"> <li>Det er et problem med enheten som er koblet til ved bruk av DisplayPort. Løs problemet og slå av og på skjermen. Se Brukerhåndboken til den overførte enheten for flere detaljer.</li> </ul>   |
| <b>2. Meldingen nedenfor vises.</b>  | Denne meldingen vises når innsignalet er feil, selv om skjermen fungerer.   |
| <ul style="list-style-type: none"> <li>Denne meldingen vises når det ikke er noe innsignal.<br/>Eksempel:</li> </ul>   | <ul style="list-style-type: none"> <li>Meldingen vist til venstre, kan komme til syne fordi noen PC-er ikke avgir signalet like etter at strømmen er skrudd på.</li> <li>Sjekk om PC-en er slått på.</li> <li>Sjekk om signalkabelen er riktig tilkoblet.</li> <li>Bytt innsignal med SIGNAL.</li> </ul>  |
| <ul style="list-style-type: none"> <li>Meldingen viser at innsignalet er utenfor det angitte frekvensområdet.<br/>Eksempel:</li> </ul>  <p>fD: Dot-klokke<br/>fH: Horisontal skannefrekvens<br/>fV: Vertikal skannefrekvens</p> | <ul style="list-style-type: none"> <li>Kontroller om PC-en er konfigurert til å innfri skjermens krav til oppløsning og vertikal skannefrekvens (se "Kompatible oppløsninger").</li> <li>Start PC-en på nytt.</li> <li>Velg en passende innstilling ved hjelp av skjermkortets hjelpeprogram. For nærmere informasjon, se manualen for grafikkortet.</li> </ul> |

Alle rettigheter forbeholdt. Ingen deler av denne veiledningen kan reproduseres, lagres i et gjenfinningssystem eller overføres i noen form eller på noen måte, det være seg elektronisk, mekanisk eller annet, uten skriftlig forhåndstillatelse fra EIZO Corporation.

EIZO Corporation er ikke forpliktet til å holde innsendt materiale eller informasjon konfidensielt med mindre dette er avtalt på forhånd i samsvar med EIZO Corporation mottak av slik informasjon. Selv om vi har gjort alt for å sikre at denne veiledningen inneholder oppdatert informasjon, må du være oppmerksom på at spesifikasjonene for EIZO-skjermen kan endres uten forvarsel.

- Produktspesifikasjoner kan variere avhengig av område. Kontroller spesifikasjonene i veiledningen som er skrevet på det språket som brukes der produktet ble kjøpt.
- Det endelige systemet skal overholde IEC60601-1-1-kravene.
- Strømforsyningsutstyr kan sende ut elektromagnetiske bølger som kan virke inn på eller begrense skjermfunksjonen, eller føre til at skjermen blir ødelagt. Installer utstyret i kontrollerte omgivelser, hvor slike innvirkninger kan unngås.

