





Manual de instalación

RadiForce® MX270W

Monitor en color de pantalla de cristal líquido

SÍMBOLOS DE SEGURIDAD

Este manual utiliza los símbolos de seguridad que aparecen a continuación. Contienen información importante. Léalos detenidamente.

	ADVERTENCIA No respetar la información de una ADVERTENCIA puede provocar heridas graves y suponer un riesgo para la integridad física.		PRECAUCIÓN No respetar la información de una PRECAUCIÓN puede provocar heridas leves o daños materiales o en el equipo.
	Indica una acción no permitida.		Indica una acción que se debe realizar obligatoriamente.

PRECAUCIONES



ADVERTENCIA

Si la unidad empieza a oler a quemado, hace ruidos extraños o sale humo de ella, desconecte inmediatamente todas las conexiones de alimentación y póngase en contacto con su distribuidor.

Intentar utilizar una unidad defectuosa puede provocar un incendio, una descarga eléctrica o daños en el equipo.

Utilice el cable de alimentación que se adjunta y conéctelo a la toma de corriente estándar de su país.

Asegúrese de no superar el voltaje nominal del cable de alimentación. De lo contrario, podría producirse un incendio o una descarga eléctrica.

“Fuente de alimentación: 100-120/200-240 V de ca 50/60 Hz”



Mantenga objetos pequeños y líquidos alejados de la unidad.

Si algún objeto pequeño cae del monitor por la ranura de ventilación o se derrama algún líquido en su interior puede provocar un incendio, una descarga eléctrica o daños en el equipo. Si cae un objeto o se derrama un líquido dentro de la unidad, desconéctela inmediatamente. Asegúrese de que un técnico cualificado revise la unidad antes de volver a utilizarla.



Utilice la unidad en una ubicación apropiada.

De lo contrario, podría producirse un incendio, una descarga eléctrica o daños en el equipo.

- No la instale en el exterior.
- No la instale en ningún medio de transporte (barco, avión, trenes, automóviles, etc.).
- No la instale en un entorno con humedad o con polvo.
- No la coloque en un lugar en el que la pantalla pueda recibir salpicaduras de agua (cuarto de baño, cocina, etc.).
- No la instale en una ubicación donde el vapor de agua entre en contacto directo con la pantalla.
- No la instale cerca de humidificadores o de aparatos que generen calor.
- No coloque la unidad cerca de gas inflamable.



El equipo debe conectarse a una toma de corriente de conexión a tierra.

De lo contrario, podría producirse un incendio o una descarga eléctrica.

El sistema de retroiluminación fluorescente contiene mercurio (los productos que utilizan retroiluminación LED no contienen mercurio), así que deséchelas tal como dispone la normativa local o estatal.



PRECAUCIÓN



No tape las ranuras de ventilación del aparato.

- No coloque ningún objeto sobre las ranuras de ventilación.
- No instale la unidad en un espacio cerrado.
- No utilice la unidad en posición horizontal ni boca abajo.

Cubrir las ranuras de ventilación impide una ventilación adecuada y podría provocar un incendio, una descarga eléctrica o daños en el equipo.



Utilice una toma de corriente de fácil acceso.

De esta manera podrá desconectar la corriente de forma rápida si surge algún problema.

Copyright© 2011-2013 EIZO Corporation Todos los derechos reservados.

Está prohibida la reproducción y almacenamiento en un sistema que permita la recuperación de ninguna parte de este manual.

Asimismo, está prohibida su transmisión, bajo forma alguna y a través de ningún medio electrónico, mecánico u del tipo que sea, sin previo consentimiento por escrito de EIZO Corporation.

EIZO Corporation no tiene ninguna obligación de mantener la confidencialidad del material o de la información suministrados, salvo que así se acuerde previamente en función de la recepción de dicha información por parte de EIZO Corporation.

Aunque por todos los medios posibles se intenta garantizar la actualización de la información contenida en este manual, las especificaciones sobre el monitor EIZO pueden estar sujetas a cambios sin previo aviso.

- Las especificaciones de producto pueden variar según la zona. Confirme las especificaciones en el manual escrito en el idioma de la zona de compra.
- Se asegurará que el sistema final cumple el requisito IEC60601-1-1.
- Los equipos alimentados por corriente pueden emitir ondas electromagnéticas, que podrían influir, limitar o causar un mal funcionamiento del monitor. Instale el equipo en un entorno controlado, donde se eviten estos efectos.
- Este monitor está pensado para ser utilizado en un sistema de imágenes médicas. No es compatible con la visualización de imágenes de mamografías para diagnóstico.

Ubicación de las notas de precaución

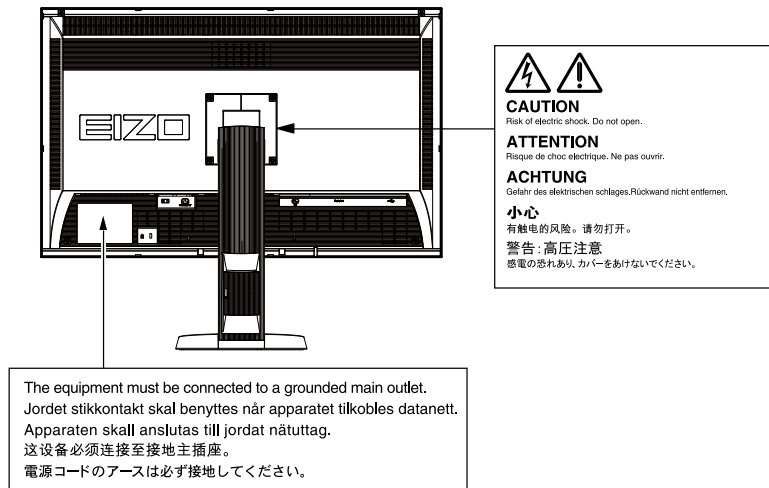

Resoluciones compatibles

El monitor admite las siguientes resoluciones.

√ : Compatible

Resolución	Señales aplicables	frecuencia de barrido vertical	Reloj de punto	DVI	DisplayPort
720 × 400	VGA TEXT	70 Hz	242 MHz (Max.)	√	√
640 × 480	VGA	60 Hz		√	√
800 × 600	VESA	60 Hz		√	√
1024 × 768	VESA	60 Hz		√	√
1280 × 1024	VESA	60 Hz		√	√
1600 × 1200	VESA	60 Hz		√	√
2560 × 1440	VESA CVT RB	60 Hz		√	√
2560 × 1440	Single Link 8bit	40 Hz		√	-

Símbolos en la unidad

Símbolo	Este símbolo indica	
	Interruptor de alimentación principal:	Presione este botón para apagar la alimentación principal del monitor.
	Interruptor de alimentación principal:	Presione este botón para encender la alimentación principal del monitor.
	Botón de alimentación:	Presione para encender o apagar la alimentación del monitor.
	Corriente alterna	
	Alerta de riesgo eléctrico	
	PRECAUCIÓN:	Consulte la sección SAFETY SYMBOLS (SÍMBOLOS DE SEGURIDAD) dentro de PRECAUTIONS (PRECAUCIONES).

Contenido del paquete

Compruebe que todos los elementos siguientes estén incluidos en el paquete. Póngase en contacto con su distribuidor local si alguno de los elementos no aparece o aparece dañado.

Nota

- Conserve el paquete y los materiales de embalaje para utilizarlos en futuros desplazamientos o transportes del monitor.

- Monitor
- Cable de alimentación

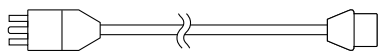

- Cable de señal digital (DisplayPort) : PP300

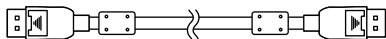

- Cable de señal digital (Dual Link) : DD300DL

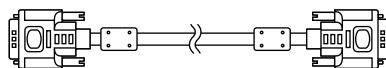

- Cable EIZO USB: UU300

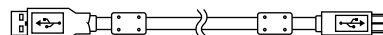

- EIZO LCD Utility Disk (CD-ROM)
- Manual de instalación (este manual)
- PRECAUTIONS (PRECAUCIONES)

Controles y funciones

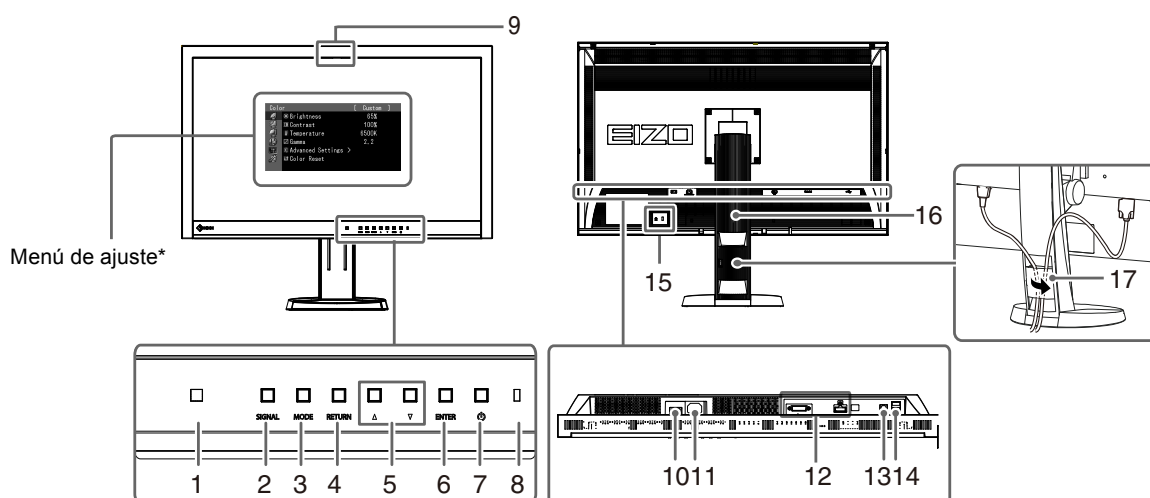

1. Sensor de luz ambiental	Se utiliza para la función de seguimiento de cambio de iluminancia de RadiCS/RadiCS LE. Para obtener más información, consulte el Manual del usuario de RadiCS/RadiCS LE (en el CD-ROM).
2. Botón SIGNAL	Permite alternar entre las señales de entrada de la pantalla.
3. Botón MODE	Cambia el modo CAL Switch.
4. Botón RETURN	Cancela la configuración o los ajustes y sale del menú de ajuste.
5. Botón ▲▼	Elige y aumenta/disminuye la configuración de los ajustes para el ajuste avanzado mediante el menú de Ajuste.
6. Botón ENTER	Muestra el menú de ajuste, determina un elemento de la pantalla de menú y guarda los valores ajustados.
7. Botón	Enciende o apaga la unidad.
8. Indicador de alimentación	Indica el estado operativo del monitor. Azul: funcionando, Naranja: modo de ahorro de energía, Apagado: alimentación principal/alimentación apagada
9. Sensor delantero integrado (tipo de diapositiva)	Se utiliza para calibración y Compr. esc. grises.
10. Interruptor de alimentación principal	Enciende o apaga la alimentación principal.
11. Conector de alimentación	Conecta el cable de alimentación.
12. Conector de señal de entrada	Izquierdo: conector DVI-D / Derecho: conector DisplayPort
13. Puerto USB de conexión de flujo ascendente	Conecta el cable USB para utilizar el software que necesita conexión USB, o para utilizar la función Hub del USB.
14. Puerto USB de conexión de flujo descendente	Conecta un dispositivo periférico USB.
15. Ranura de bloqueo de seguridad	Este bloqueo admite el sistema de seguridad MicroSaver de Kensington.
16. Soporte	Se utiliza para ajustar la altura y el ángulo de la pantalla del monitor.
17. Portacables	Cubre los cables del monitor.

* Para obtener las instrucciones de uso, consulte el Manual del usuario (en el CD-ROM).

Conexión de los cables

Atención

- Compruebe que la alimentación del monitor y del PC está desactivada.
- Si sustituye el monitor actual por este monitor, asegúrese de cambiar la configuración de la resolución y de la frecuencia de barrido vertical del PC a unas disponibles para este monitor. Consulte la tabla de resoluciones compatibles (parte posterior de la portada) antes de conectar el PC.

Nota

- Para conectar varios PC a este producto, consulte el Manual del usuario (en el CD-ROM).

1. Conecte los cables de señal a los conectores de señal de entrada y al PC.

Compruebe la forma de los conectores y conecte los cables.

Una vez conectado el cable de señal, apriete los tornillos de los conectores para fijar la conexión.

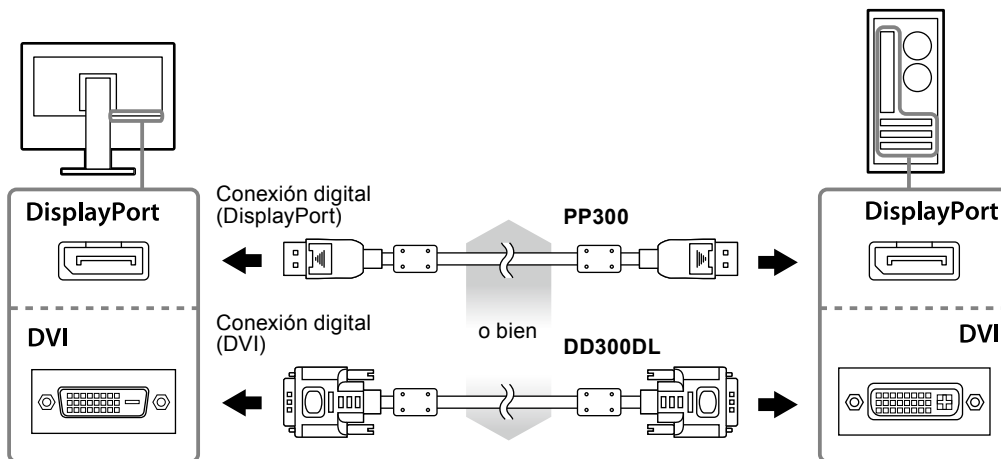

2. Enchufe el cable de alimentación a una toma de corriente y al conector de alimentación del monitor.

3. Conecte el cable USB al utilizar RadiCS LE o ScreenManager Pro for Medical.

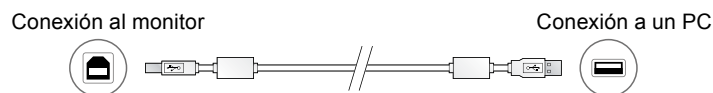

4. Pulse para encender el monitor.

El indicador de alimentación del monitor se ilumina en azul.

5. Encienda el PC.

Aparece la imagen de la pantalla.

Si no aparece ninguna imagen, consulte el apartado “No aparece ninguna imagen” (página 7) para obtener ayuda adicional.

Atención

- Apague el monitor y el PC después de utilizarlos.
- Se recomienda apagar el monitor utilizando el botón de alimentación para optimizar el ahorro de energía. La alimentación eléctrica del monitor se desconecta completamente cuando se apaga el interruptor de alimentación principal o se extrae el cable de alimentación.

Ajuste de la altura y el ángulo de la pantalla

Sujete los extremos izquierdo y derecho del monitor con ambas manos para regular la altura, la inclinación y el giro de la pantalla y conseguir la posición de trabajo óptima.

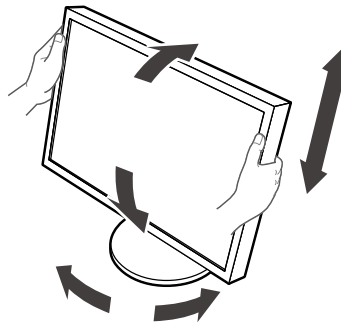

Atención

- Compruebe que los cables estén conectados correctamente.

Mostrar la Guía de botones

Al presionar los botones frontales (excepto el botón ⏻), aparece la Guía de botones encima del botón correspondiente.

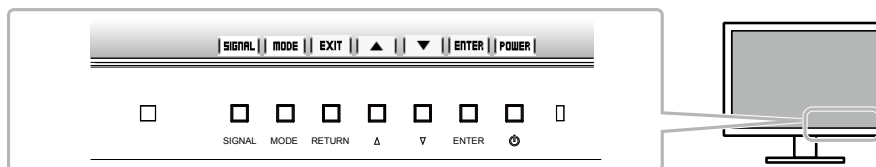

Nota

- La Guía de botones no desaparecerá mientras se muestre el menú de ajuste o el menú de modo.
- La Guía de botones tiene un aspecto distinto en función del menú o el estado seleccionados.

Selección del modo de pantalla

Esta función permite seleccionar fácilmente el modo deseado de acuerdo con la aplicación del monitor.

Modo	Finalidad
1-DICOM	Disponible para mostrar imágenes en el modo DICOM.
2-Custom	Disponible para la configuración en función de sus preferencias.
3-CAL	Muestra la pantalla ajustada por el software de calibración.
4-Text	Adecuado para el trabajo con software de procesador de textos o de hojas de cálculo.

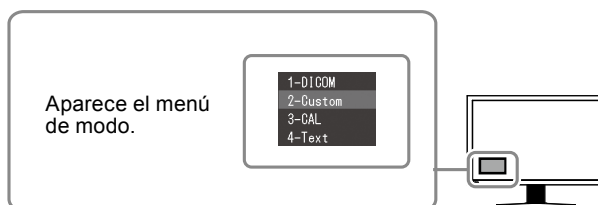

Procedimiento

1. Pulse MODE.

En la parte inferior izquierda de la pantalla se muestra el menú de modo.

2. Se resalta el modo de la lista sucesivamente cada vez que se pulsa MODE.

Es posible cambiar el modo con ▲ o ▼ mientras se muestre el menú de modo.

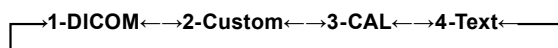

Control de la calidad del monitor

El software de control de calidad “RadiCS LE” (para Windows) está incluido en este monitor.

Para calibrar el monitor y gestionar el historial de calibración, instale RadiCS LE consultando el Manual del usuario de RadiCS LE (en el CD-ROM). Utilice la función RadiCS SelfQC y el sensor delantero integrado para efectuar comprobaciones periódicas de la calibración y Compr. esc. grises del monitor de forma independiente. Para obtener más información, consulte el Manual del usuario (en el CD-ROM).

Atención

- Conecte el monitor al PC mediante un cable USB al utilizar RadiCS LE.

Nota

- Para llevar a cabo un control de calidad avanzado que se ajuste a los estándares médicos, utilice el kit de software opcional de control de calidad del monitor “RadiCS UX1”.

No aparece ninguna imagen

Si se sigue produciendo un problema después de aplicar las soluciones propuestas, póngase en contacto con su distribuidor local.

Problema	Posible causa y solución
<p>1. No aparece ninguna imagen</p> <ul style="list-style-type: none"> El indicador de alimentación no se ilumina. <hr/> <ul style="list-style-type: none"> El indicador de alimentación se ilumina en azul. <hr/> <ul style="list-style-type: none"> El indicador de alimentación se ilumina en naranja. <hr/> <ul style="list-style-type: none"> El indicador de alimentación se enciende intermitentemente en color naranja y azul. 	<ul style="list-style-type: none"> Compruebe que el cable de alimentación está conectado correctamente. Encienda el interruptor de alimentación principal. Pulse . Desconecte la alimentación principal y vuelva a conectarla transcurridos unos minutos. Aumente los valores de "Brillo", "Contraste" y/o "Ganancia" en el menú de ajuste. Cambie la señal de entrada con SIGNAL Utilice el ratón o el teclado. Compruebe si el PC está encendido. Existe un problema en el dispositivo que utiliza la conexión DisplayPort. Resuelva el problema, apague el monitor y vuelva a encenderlo. Consulte el manual del usuario del dispositivo que utiliza la conexión DisplayPort para obtener más información.
<p>2. Aparece el mensaje a continuación.</p> <ul style="list-style-type: none"> Este mensaje aparece cuando no hay ninguna señal de entrada. Ejemplo: <div data-bbox="316 987 627 1189" data-label="Image"> </div> <ul style="list-style-type: none"> Este mensaje indica que la señal de entrada está fuera del rango de frecuencia especificado. Ejemplo: <div data-bbox="316 1330 627 1574" data-label="Image"> </div> <p>fD: Reloj de punto fH: Frecuencia de barrido horizontal fV: Frecuencia de barrido vertical</p>	<p>Este mensaje aparece cuando la señal de entrada no es correcta, aunque el monitor esté funcionando correctamente.</p> <ul style="list-style-type: none"> Puede que aparezca el mensaje que se muestra a la izquierda, puesto que algunos PC no emiten la señal justo después de haberse encendido. Compruebe si el PC está encendido. Compruebe que el cable de señal está conectado correctamente. Cambie la señal de entrada con SIGNAL <hr/> <ul style="list-style-type: none"> Compruebe si el PC está configurado para cumplir con los requisitos de resolución y de frecuencia de barrido vertical del monitor (consulte "Resoluciones compatibles"). Reinicie el PC. Utilice el software de la tarjeta gráfica para seleccionar un modo de pantalla adecuado. Consulte el manual de la tarjeta gráfica para obtener más información.

