





Installationshandboken

RadiForce® RX430 RX430-AR RX430-FC

LCD-färgskärm

SÄKERHETSSYMBOLER

Den här manualen använder säkerhetssymbolerna nedan. De indikerar kritisk information. Läs dem noggrant.

	VARNING Om informationen i en VARNING inte åtföljs kan det resultera i allvarliga skador som kan vara livshotande.		FÖRSIKTIGHET Om uppmaningen FÖRSIKTIGHET inte åtföljs finns det risk för person- eller produktskador.
	Indikerar en förbjuden åtgärd.		Indikerar en obligatorisk åtgärd som måste utföras.

FÖRSIKTIGHETSÅTGÄRDER

 VARNING

Om enheten avger rök, luktar bränt eller ger ifrån sig ovanliga ljud skall alla strömanslutningar kopplas ur genast. Kontakta sedan din återförsäljare.

Försök att använda en enhet som är felaktig kan leda till brand, elektriska stötar eller skador på utrustning.

Använd den medföljande sladden och anslut den till ett standarduttag.

Försäkra dig om att du håller dig inom märkspänningen för sladden. Om detta inte åtföljs kan det orsaka brand eller elektriska stötar.

"Strömtillförsel: 100-120/200-240 Vac 50/60Hz"



Undvik att komma i kontakt med enheten med små föremål eller vätska.

Små föremål som av misstag faller in genom ventilationsöppningarna i kåpan eller spill kan orsaka brand, elektriska stötar eller skador på utrustning. Om ett föremål eller vätska hamnar innanför kåpan skall det kopplas ur omedelbart. Enheten skall kontrolleras av en behörig servicetekniker innan den används igen.



Använd enheten på ett lämpligt ställe.

Om detta inte åtföljs kan det orsaka brand, elektriska stötar eller skador på utrustning.

- Använd inte enheten utomhus.
- Använd inte enheten i fordon (fartyg, flygplan, tåg eller bilar etc.).
- Använd inte enheten i en dammig eller fuktig miljö.
- Placera inte på en plats där det kan skvätta vatten på skärmen (t.ex. badrum eller kök).
- Placera inte enheten så att ånga kommer direkt på skärmen.
- Placera inte enheten nära värmeelement eller luftfuktare.
- Placeras inte i en miljö med antändbara gaser.



Utrustningen måste vara ansluten till ett jordat uttag.

Om detta inte åtföljs kan det orsaka brand eller elektriska stötar.

Fluorescerande ljus innehåller kvicksilver (produkter som har lysdioder innehåller inte kvicksilver), kassera i enlighet med lokal eller nationell lag.

 FÖRSIKTIGHET

Blockera inte ventilationsöppningarna i kåpan.

- Placera inga föremål på ventilationsöppningarna.
 - Installera inte enheten i ett slutet utrymme.
 - Använd inte enheten liggande eller upp och ner.
- Genom att blockera ventilationsöppningarna förhindras tillräckligt luftflöde vilket kan orsaka brand, elektriska stötar eller skada på utrustning.



Använd ett strömuttag som är lätt att komma åt.

Detta säkerställer att det är lätt att koppla ur enheten om det skulle uppstå problem.

Copyright© 2011-2013 EIZO Corporation Med ensamrätt. Ingen del av den här handboken får reproduceras, förvaras i ett återvinningssystem eller överföras i någon form eller på något sätt elektroniskt, mekaniskt eller på annat sätt utan ett i förväg skriftligt godkännande från EIZO Corporation.

EIZO Corporation har ingen skyldighet att hålla inskickat material eller information hemligt såvida inte överenskommelser är gjorda i förväg med EIZO Corporation angående sagda information. Trots att allt har gjorts för att innehållet i handboken ska vara aktuellt, kan specifikationerna för EIZO-bildskärmar ändras utan föregående meddelande.

- Produktspecifikationerna kan variera beroende på region. Kontrollera specifikationerna i bruksanvisningen som är skrivna på språket för landet där inköpet gjordes.
- Se till att slutsystemet efterlever kraven enligt IEC60601-1-1.
- Elektrisk utrustning kan utsända elektromagnetiska vågor, som kan påverka, begränsa eller resultera i felfunktion för skärmen. Installera utrustningen i en miljö där sådana effekter går att undvika.
- Den här skärmen är avsedd att användas i ett medicinskt bildsystem. Den stöder inte visning av mammografibilder för diagnos.

Plats för varningsmeddelande

Exempel: RX430

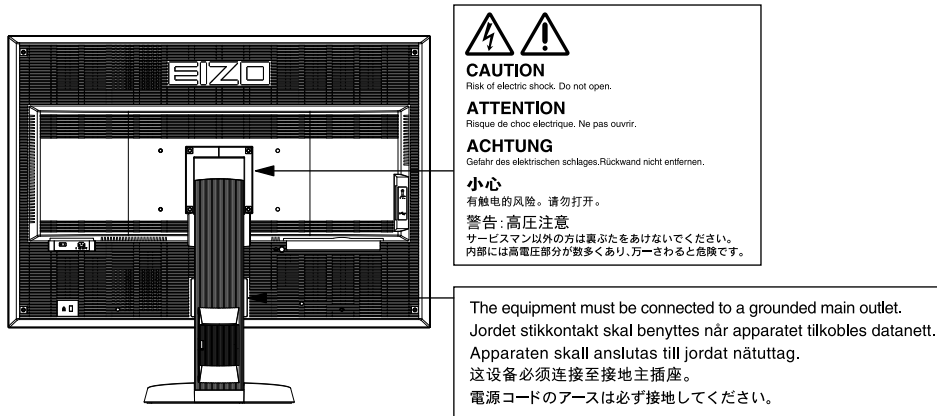

Kompatibla upplösningar

Skärmen stöder följande upplösningar.

√ : Stöder

Upplösning	Tillämpliga signaler	Bildpunktsklocka:	Frekvens	DisplayPort	Dual Link	Single Link
			Horisontell: kHz/ Vertikal: Hz			
640 × 480	VGA	25,2 MHz	31,47 / 59,94	√	√	√
720 × 400	VGA TEXT	28,3 MHz	31,47 / 70,09	√	√	√
800 × 600	VESA	40,0 MHz	37,88 / 60,32	√	√	√
1024 × 768	VESA	65,0 MHz	48,36 / 60,00	√	√	√
1280 × 1024	VESA	108,0 MHz	63,98 / 60,02	√	√	√
1600 × 1200	VESA	162,0 MHz	75,00 / 60,00	√	√	√
2560 × 1600 ^{*1}	VESA CVT RB	268,5 MHz	98,71 / 59,97	√ ^{*2}	√	-
2560 × 1600	Single Link	132,3 MHz	48,62 / 29,96	-	-	√ ^{*2}
2560 × 1600	Single Link	163,8 MHz	60,20 / 36,98	-	-	√ ^{*2}

^{*1} Rekommenderad upplösning

^{*2} Den lämpar sig även för 10 bit.

Kräver ett grafikkort som uppfyller VESA-standarderna.

Symboler på enheten

Symbol	Den här symbolen indikerar
	Huvudströmbrytare: Tryck här för att slå av huvudströmmen till skärmen.
	Huvudströmbrytare: Tryck här för att slå på huvudströmmen till skärmen.
	Strömknapp: Tryck här för att slå på eller av strömmen till skärmen.
	Växelström
	Varning för el
	FÖRSIKTIGHET: Se avsnittet SAFETY SYMBOLS (SÄKERHETSSYMBOLER) och PRECAUTIONS (FÖRSIKTIGHETSÅTGÄRDER).

Förpackningens innehåll

Kontrollera att följande artiklar finns i förpackningen. Om någonting saknas skall du kontakta din lokala återförsäljare.

Obs!

- Behåll förpackningen och emballaget för framtida förflyttning eller transport av skärmen.
 - Skärm
 - Nätsladd
 - EIZO LCD Utility Disk (CD-ROM)
 - Installationshandboken (denna handbok)
 - VESA-monteringskravar: M4 x 12, 2 st. (RX430/RX430-AR), 6 st. (RX430-FC)
 - PRECAUTIONS (FÖRSIKTIGHETSÅTGÄRDER)
 - Kabelhållare (endast för RX430-FC): tillbehör 1 st. Klämmor 4 st. (stora: 3, små: 1) Obs!: För installationsprocedurerna, hänvisa till sidan 5.
 - Skrudar för fastsättning av kabelhållare (endast för RX430-FC) M4 x 16: 3 st., M4 x 8: 2 st.
 - Rengöringssats "ScreenCleaner" (endast för RX430-FC).

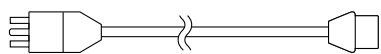

- Digital signalkabel (DisplayPort): PP200

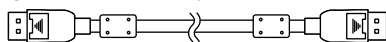

- Digital signalkabel (Dual Link): DD200-DL

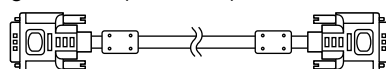

- EIZO USB-kabel: MD-C93

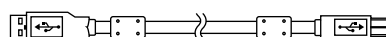

Reglage och funktioner

Exempel:
RX430

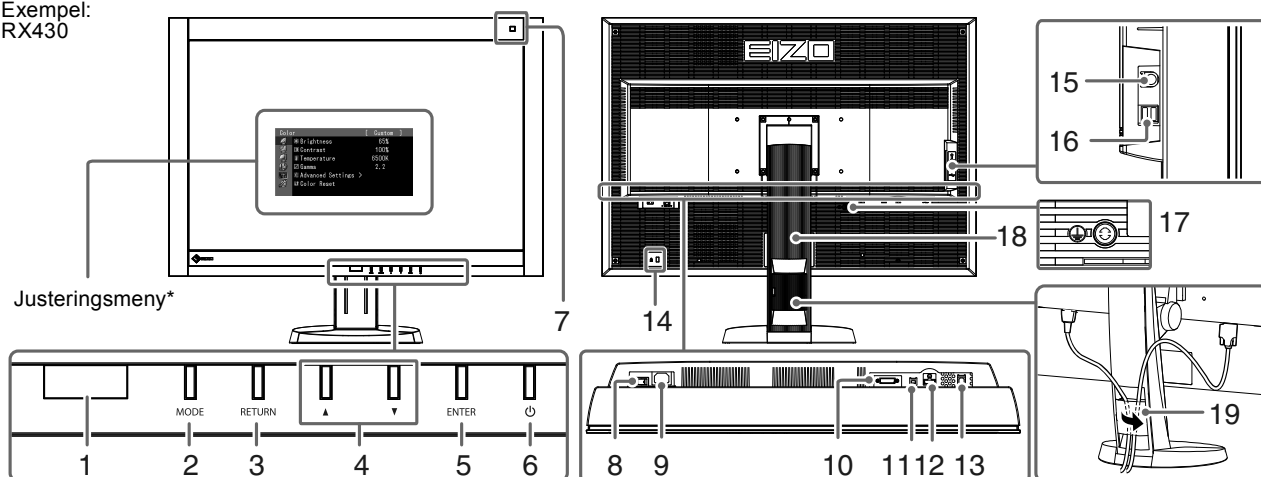

1. Närvarosensor	Detekterar en persons rörelser framför skärmen.
2. MODE -knapp	Byter CAL-reglageläge.
3. RETURN -knapp	Avbryter inställningen/justeringen och stänger menyn Justeringsmeny.
4. ▲▼ -knapp	Väljer ett justeringsalternativ eller ökar/minskar justerade värden i avancerade justeringar i menyn Justeringsmeny.
5. ENTER -knapp	Visar menyn Justeringsmeny, fastställer ett objekt på menyskärmen och sparar justerade värden.
6. ⏻ -knapp	<ul style="list-style-type: none"> Slår på och stänger av strömmen. Visar skärmens driftsstatus. Grön: Används, Orange: Energisparläge, Av: Huvudström/Ström av
7. Ljussensor för omgivning	Mäter omgivande ljus.
8. Huvudströmbrytare	Slår på och stänger av huvudströmmen.
9. Nätanlutning	Ansluter strömsladden.
10. Signalingångsanslutning	DVI-D-anslutning
11. DC5V Output	Förser de externa enheterna med ström.
12. Signalingångsanslutning	DisplayPort-anslutning
13. USB-port (Upp)	Ansluter USB-kabeln för att använda programvara som kräver USB-anslutning, eller för att använda USB-hubbfunktion.
14. Uttag för säkerhetslås	Kompatibelt med Kensington MicroSaver-säkerhetssystem.
15. PS/2-anslutning	Används för underhåll. Ska inte användas för andra ändamål. Det kan leda till att skärmen inte fungerar som den ska.
16. USB-port (Ned)	Ansluter kringutrustning, en USB-enhet.
17. ⏻ märkning	Skyddsjord
18. Stativ	Används för att ställa in skärmens höjd och vinkel.
19. Kabelhållare	Täcker skärmens kablar.

* För information om hur du använder den, hänvisa till Användarmanual på CD-ROM.

Att ansluta kablarna

Observera

- Kontrollera att skärmen och PC är avstängda.
- När du byter ut en befintlig skärm mot den här skärmen ska du komma ihåg att ändra PC inställningar för upplösning och vertikal frekvens till de som är tillgängliga för den här skärmen. Hänvisa till tabellen för kompatibel upplösning (baksidan av omslagssidan) innan du ansluter PC.

Obs!

- När du ansluter flera PC till skärmen, hänvisa till Användarmanual på CD-ROM.

1. Anslut signalkablarna till signalingånganslutningarna och PC.

Kontrollera anslutningarnas utseende och anslut kablarna.

När du har anslutit signalkablarna ska du dra åt skruvarna på kontaktarna för att säkra anslutningen.

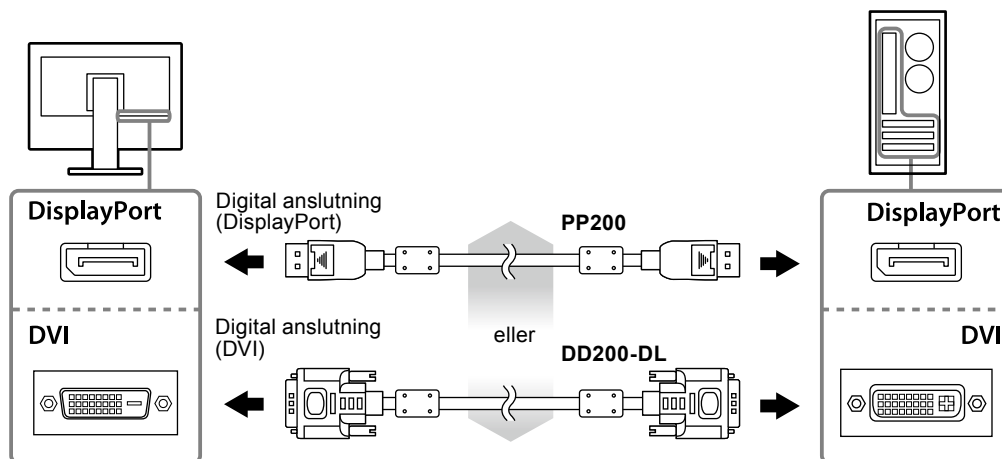

2. Anslut kontakten till en nätanslutning och till anslutningen på skärmen.

3. Anslut USB-kabeln när du använder RadiCS LE eller ScreenManager Pro for Medical.



4. Tryck på för att slå på skärmen.

Skärmens strömindikator lyser grönt.

5. Sätt på PC.

Skärmbilden visas.

Om ingen bild visas, hänvisa till ”Ingen bild” (sidan 7) för ytterligare information.

Observera

- Stäng av skärmen och datorn när du använt dem.
- För maximal energibesparing rekommenderar vi att du stänger av strömmen med strömknappen. Om du stänger av huvudströmbrytaren eller drar ur strömkabeln, stängs strömmen till skärmen av helt.

Justera skärmhöjd och vinkel

Håll i vänster och höger kant av skärmen med båda händerna och justera skärmens höjd, lutning och vridning till bästa arbetsförhållanden.

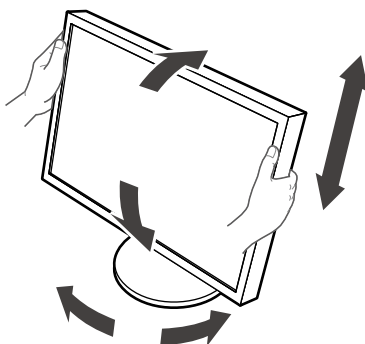

Observera

- Se till att kablarna är rätt anslutna.
- Stativet medföljer inte RX430-FC.

Sätt fast kabelhållaren (RX430-FC)

Sätt fast kabelhållaren så förhindrar du att kabeln ramlar av.

1. Montera tillbehöret som medföljer skärmen.

Montera tillbehöret med skruvarna (M4 x 16) genom att passa in det med skruvhålen.

2. Håll i klämman på vardera kabel.

Fyra klämmor (stora: 3 st., små: 1 st.) medföljer. Den lilla klämman är för USB-kabeln och de stora för ström- och signalkabel.

3. Fäst klämman.

Montera klämman med skruvarna genom att passa in den med skruvhålen.

Vilka skruvar du ska använda, hänvisa till bilden nedan.

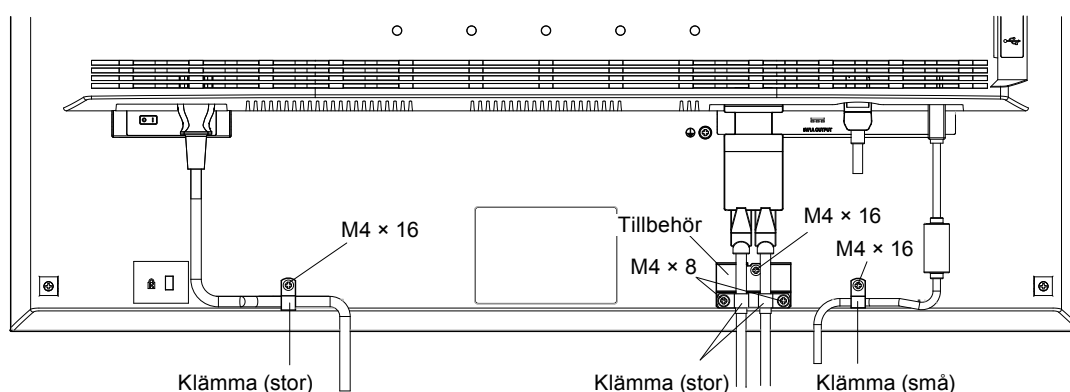

Visa knappguide

Tryck på knapparna på framsidan (utom -knappen), så visas knappguiden ovanför knappen.

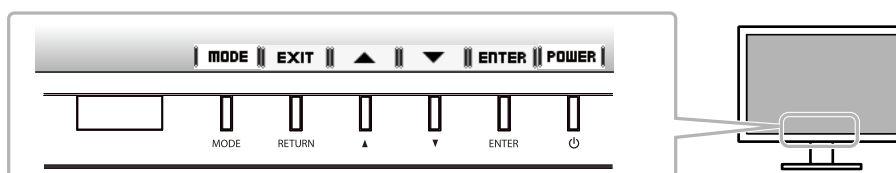

Obs!

- Knappguiden fortsätter att visas när justerings- eller lägesmenyn visas.
- Knappguidens utseende varierar beroende på vald meny eller status.



Välja skärmläge

Denna funktion möjliggör enkelt val av önskat läge enligt skärmens användning.

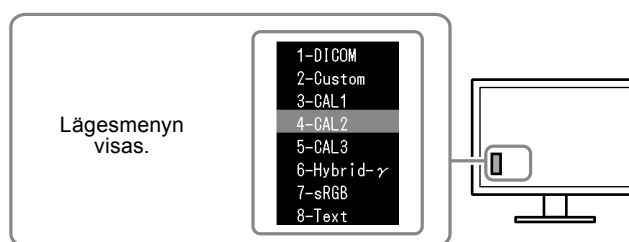
Läge	Syfte
1-DICOM	Används för att visa bilder i läget DICOM.
2-Custom	Välj ett av dessa användarlägen för att definiera önskade parameterinställningar.
3-CAL1/4-CAL2/5-CAL3	Visar skärmen inställd enligt kalibreringsprogramvara.
6-Hybrid- γ	Identifierar automatiskt visningsområdet för monokroma bilder och färgbilder på samma skärm, och visar vardera inställningsstatus.
7-sRGB	För att göra färganpassning med sRGB-kompatibla kringutrustningar.
8-Text	Passar för att visa ordbehandlings- eller kalkylprogram.



Procedur

1. Tryck på MODE.
Lägesmenyn visas längst ned till vänster på skärmen.
2. Läget i listan markeras varje gång knappen MODE trycks in.
Du kan växla läge med  eller  när lägesmenyn visas.

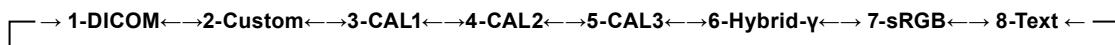

Kontrollera skärmkvaliteten

Programvarupaketet för kvalitetskontroll "RadiCS LE" (för Windows) medföljer den här skärmen.

För att kalibrera skärmen och hantera kalibreringshistoriken ska du installera RadiCS LE i enlighet med Användarmanualen för RadiCS LE på CD-ROM. Använd funktionen RadiCS SelfQC och den inbyggda integrerade främre sensorn för att göra periodisk kalibrering och av Gråskalakontroll separat för skärmen. Hänvisa till informationen i Användarmanual på CD-ROM.

Observera

- Anslut skärmen till PC med en USB-kabel när du använder RadiCS LE.

Obs!

- För att utföra avancerad kvalitetskontroll som efterlever medicinska standarder ska du använda tillvalsskärmens programvarupaket för kvalitetskontroll "RadiCS UX1".

Ingen bild

Om ett problem fortfarande kvarstår efter att du vidtagit föreslagna åtgärder ska du kontakta din lokala återförsäljare.

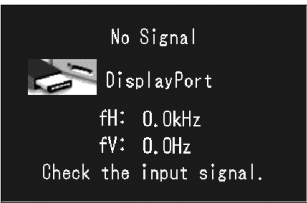
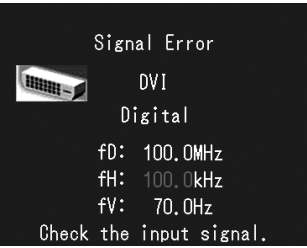
Problem	Möjlig orsak och åtgärd
<p>1. Ingen bild</p> <ul style="list-style-type: none"> • Strömindikatorens tänds inte. 	<ul style="list-style-type: none"> • Kontrollera att nätsladden är ordentligt ansluten. • Slå på huvudströmbrytaren. • Tryck på . • Slå av huvudströmmen och slå sedan på den igen efter några minuter.
<ul style="list-style-type: none"> • Strömindikatorens lyser grön. 	<ul style="list-style-type: none"> • Öka <Ljusstyrka>, <Kontrast> och/eller <Färgdynamik> i menyn <i>Justeringsmeny</i>.
<ul style="list-style-type: none"> • Strömindikatorens lyser orange. 	<ul style="list-style-type: none"> • Växla ingångssignal. Hänvisa till informationen i Användarmanual på CD-ROM. • Använda musen eller tangentbordet. • Kontrollera att PC är påslagen. • Om närvarosensorn är på kan skärmen ha växlat till energisparläge. Kom nära skärmen.
<ul style="list-style-type: none"> • Strömindikatorens blinkar orange eller grön. 	<ul style="list-style-type: none"> • Ett problem har uppstått i enheten som använder DisplayPort-anslutning. Lös problemet genom att stänga av skärmen och sedan starta den igen. Hänvisa till informationen i användarmanualen för enheten som använder DisplayPort-anslutningen.
<p>2. Meddelandet nedan visas.</p>	<p>Dessa meddelanden visas när den insignalen är felaktig även om skärmen fungerar som den ska.</p>
<ul style="list-style-type: none"> • Meddelandet visas när det inte finns någon insignal. Exempel: 	<ul style="list-style-type: none"> • Meddelandet som visas till vänster kanske visas, eftersom vissa datorer inte matar ut signalen precis efter påslagning. • Kontrollera att PC är påslagen. • Kontrollera att signalkabeln är korrekt ansluten. • Växla ingångssignal. Hänvisa till informationen i Användarmanual på CD-ROM.
<ul style="list-style-type: none"> • Meddelandet visar att ingångssignalen ligger utanför angivet frekvensområde. (En sådan signalfrekvens visas i lila.) Exempel: 	<ul style="list-style-type: none"> • Kontrollera att PC är konfigurerad för att uppfylla skärmkraven ("Kompatibla upplösningar" i Installationshandboken) för upplösning och vertikal skanningsfrekvens. • Starta om PC. • Välj ett passande visningsläge med hjälp av grafikkortsverktyget. Hänvisa till grafikkortets bruksanvisning för ytterligare information.
<p>fD: Bildpunktsklocka fH: Horisontell skanningsfrekvens fV: Vertikal skanningsfrekvens</p>	

