





Instalační příručka

RadiForce® RX430 RX430-AR RX430-FC

Barevný monitor LCD

Symboly týkající se bezpečnosti

V této příručce se používají následující symboly. Označují důležité informace. Pečlivě si je přečtěte.

	VAROVÁNÍ Pokud se informacemi obsaženými ve VAROVÁNÍ nebudete řídit, může dojít k vážnému poranění, včetně poranění smrtelného.		UPOZORNĚNÍ Pokud se informacemi obsaženými v UPOZORNĚNÍ nebudete řídit, může dojít k lehkému poranění nebo k poškození majetku či produktu.
	Označuje zakázanou činnost.		Označuje povinnou akci, kterou je nutno provést.

BEZPEČNOSTNÍ POKYNY

 **VAROVÁNÍ**

Pokud ze zařízení začne vycházet kouř, zápach (jako když se něco pálí) či neobvyklé zvuky, ihned odpojte veškeré napájecí kabely a kontaktujte prodejce.

Pokud se pokusíte vadné zařízení dále používat, může dojít k požáru, úrazu elektrickým proudem nebo poškození zařízení.

Použijte dodaný napájecí kabel, který připojíte k napájecí zásuvce odpovídající předpisům dané země.

Je nutno zachovat jmenovité napětí napájecí šňůry. Jinak by mohlo dojít k požáru nebo úrazu elektrickým proudem.

„Zdroj napájení: 100-120/200-240 Vac 50/60 Hz“



Nedopusťte, aby do zařízení pronikly malé předměty nebo tekutiny.

Pokud se větracími otvory do skříně zařízení dostanou malé předměty nebo tekutina, může dojít k požáru, úrazu elektrickým proudem nebo poškození zařízení. Pokud se tak stane, zařízení ihned odpojte. Než začnete zařízení znovu používat, nechte je zkontrolovat kvalifikovaným servisním technikem.



Používejte zařízení na vhodném místě.

Jinak by mohlo dojít k požáru, úrazu elektrickým proudem nebo poškození zařízení.

- Neumísťujte zařízení do venkovního prostředí.
- Neumísťujte je do dopravních prostředků (lodí, letadel, vlaků, automobilů apod.).
- Neumísťujte je do prašného nebo vlhkého prostředí.
- Neumísťujte v prostředí, kde by na obrazovku dopadala voda (koupelna, kuchyně apod.).
- Neumísťujte je do prostředí, v němž by mohlo být přímo vystaveno páře.
- Neumísťujte je do blízkosti zařízení generujících teplo nebo zvlhčovačů.
- Neumísťujte je do prostředí s hořlavými plyny.



Zařízení musí být připojeno k uzemněné napájecí zásuvce.

Jinak by mohlo dojít k požáru nebo úrazu elektrickým proudem.

Fluorescentní lampy podsvícení obsahují rtuť (produkty používající k podsvícení lampy LED neobsahují rtuť), proto provádějte jejich likvidaci v souladu s místními nařízeními a zákony příslušné země.

**UPOZORNĚNÍ**

Nezakrývejte větrací otvory na skříně.

- Nepokládejte na větrací otvory žádné předměty.
- Neinstalujte zařízení do uzavřeného prostoru.
- Nepoužívejte zařízení v pozici naplocho či dolní stranou nahoru.

Zablokování větracích otvorů zabrání výměně vzduchu, což může způsobit požár, úraz elektrickým proudem nebo poškození zařízení.



Použijte snadno dostupnou napájecí zásuvku.

Je to důležité, abyste zařízení v případě problémů mohli rychle odpojit od zdroje napájení.

Copyright© 2011-2013 EIZO Corporation Všechna práva vyhrazena. Žádná část z této příručky nesmí být reprodukována, ukládána v přístupném systému nebo přenášena jakýmkoliv způsobem elektronicky, mechanicky nebo jinak, bez předchozího písemného povolení společnosti EIZO Corporation.

Společnost EIZO Corporation není povinna chránit jakékoliv získané důvěrné materiály a informace bez předchozí dohody na základě potvrzení společnosti EIZO Corporation o získání informací. Přes veškeré úsilí, které jsme vynaložili na poskytnutí aktuálních informací v příručce, je třeba vzít na vědomí, že technické údaje monitorů EIZO mohou být změněny bez předchozího upozornění.

- Technické údaje výrobku se mohou lišit podle oblastí. Ověřte si technické údaje v příručce, jejíž jazyk odpovídá oblasti nákupu.
- U finálního systému je třeba zajistit soulad s požadavkem IEC60601-1-1.
- Elektrická zařízení mohou vyzařovat elektromagnetické vlny, které mohou monitor ovlivnit, omezit jeho funkce nebo způsobit jeho nesprávné chování. Instalujte zařízení v kontrolovaném prostředí, kde k těmto jevům nebude docházet.
- Tento monitor je určen pro použití v lékařském obrazovém systému. Nepodporuje zobrazování mamografických snímků pro účely diagnózy.

Umístění výstražného upozornění

Příklad: RX430

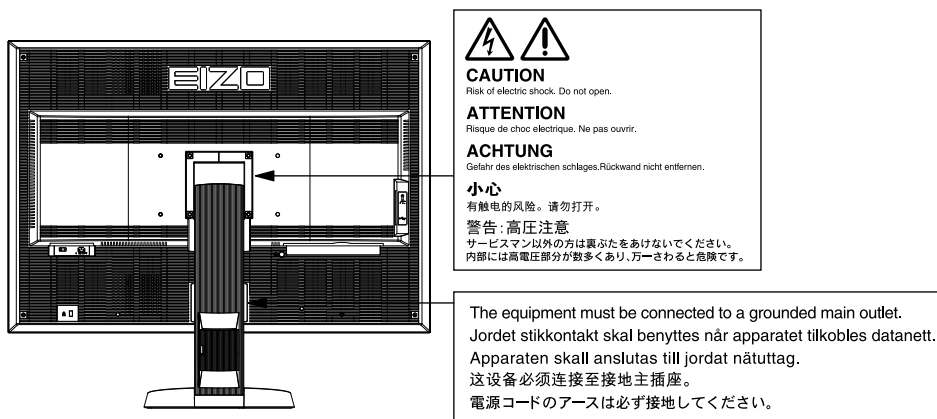

Kompatibilní rozlišení

Monitor podporuje následující rozlišení:

√ : Podporováno

Rozlišení	Použitelné signály	Dot Clock:	Kmitočet	DisplayPort	Dual Link	Single Link
			Vodorovně: kHz/ Svisle: Hz			
640 × 480	VGA	25,2 MHz	31,47 / 59,94	√	√	√
720 × 400	VGA TEXT	28,3 MHz	31,47 / 70,09	√	√	√
800 × 600	VESA	40,0 MHz	37,88 / 60,32	√	√	√
1024 × 768	VESA	65,0 MHz	48,36 / 60,00	√	√	√
1280 × 1024	VESA	108,0 MHz	63,98 / 60,02	√	√	√
1600 × 1200	VESA	162,0 MHz	75,00 / 60,00	√	√	√
2560 × 1600 ^{*1}	VESA CVT RB	268,5 MHz	98,71 / 59,97	√ ^{*2}	√	-
2560 × 1600	Single Link	132,3 MHz	48,62 / 29,96	-	-	√ ^{*2}
2560 × 1600	Single Link	163,8 MHz	60,20 / 36,98	-	-	√ ^{*2}

^{*1} Doporučené rozlišení

^{*2} Vhodné rovněž pro 10 bitů.

Je vyžadována grafická karta odpovídající standardům VESA.

Symbols na jednotce

Symbol	Tento symbol označuje
	Hlavní vypínač: Stisknutím vypnete hlavní vypínač monitoru.
	Hlavní vypínač: Stisknutím zapnete hlavní vypínač monitoru.
	Tlačítko napájení: Stiskem monitor zapnete nebo vypnete.
	Střídavý proud
	Nebezpečí úrazu elektrickým proudem
	UPOZORNĚNÍ: Bližší informace najdete v části SAFETY SYMBOLS (BEZPEČNOSTNÍ SYMBOLY) v kapitole PRECAUTIONS (BEZPEČNOSTNÍ POKYNY).

Obsah balení

Ověřte, zda balení obsahuje všechny následující položky. Pokud nějaké položky chybí nebo jsou poškozené, kontaktujte místního prodejce.

Poznámka

• Krabici a balicí materiál si uschovejte pro případ, že budete chtít monitor později přemístit nebo přepravit.

- Monitor
- Napájecí kabel

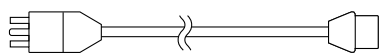

• Digitální signálový kabel (DisplayPort): PP200



• Digitální signálový kabel (Dual Link): DD200-DL

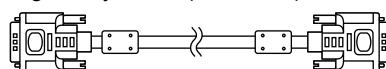

• Kabel USB EIZO: MD-C93

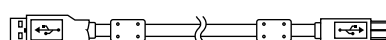

- EIZO LCD Utility Disk (CD-ROM)
- Instalační příručka (tato příručka)
- Upevňovací šrouby VESA: M4 x 12, 2 ks (RX430/RX430-AR), 6 ks (RX430-FC)
- PRECAUTIONS (BEZPEČNOSTNÍ POKYNY)
- Držák kabelu (pouze pro RX430-FC): přípojka – 1 ks Svorka – 4 ks (Velká: 3, malá: 1) Poznámka: Postupy instalace najdete v části strana 5.
- Šroubky pro upevnění držáku kabelu (pouze pro RX430-FC)
M4 x 16: 3 ks, M4 x 8: 2 ks
- Čisticí sada „ScreenCleaner“ (pouze pro RX430-FC)

Ovládací prvky a funkce

Příklad: RX430

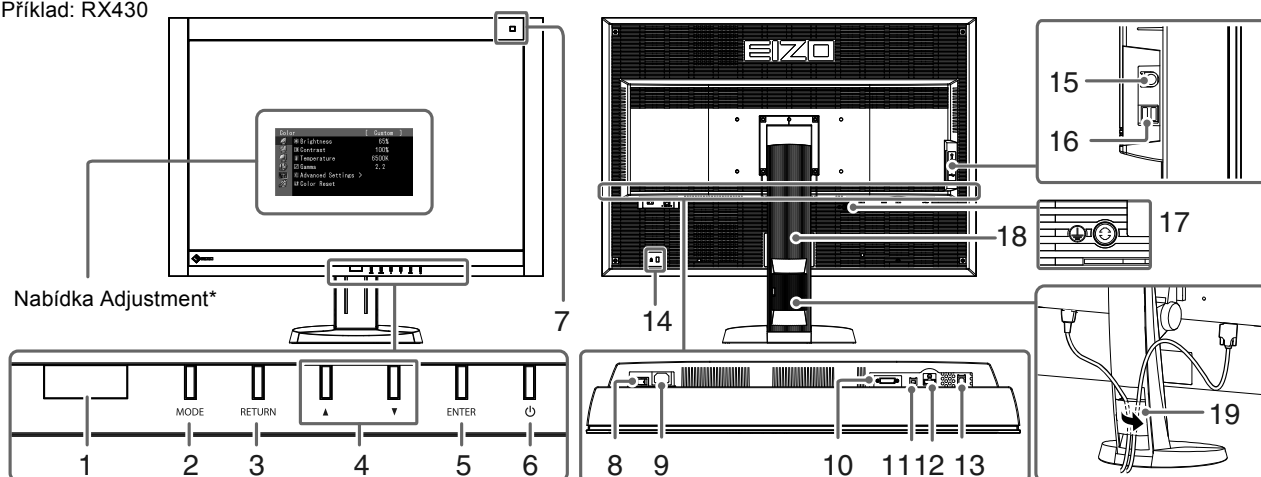

1. Presence Sensor (Senzor přítomnosti)	Zjišťuje pohyb osoby před monitorem.
2. Tlačítko MODE	Přepíná režim CAL Switch.
3. Tlačítko RETURN	Umožňuje zrušit nastavení/úpravu a opustit nabídku Adjustment.
4. Tlačítko ▲▼	Zvolí položku pro úpravy nebo zvýší/sníží upravované hodnoty pro pokročilou úpravu pomocí nabídky Adjustment.
5. Tlačítko ENTER	Zobrazí nabídku Adjustment, určí položku nabídky na obrazovce a uloží upravené hodnoty.
6. Tlačítko ⏻	<ul style="list-style-type: none"> • Vypne a zapne napájení. • Označuje provozní stav monitoru. Zelený: V provozu, Oranžový: Režim úspory energie, Nesvíti: Hlavní napájení/vypnutí napájení
7. Senzor okolního osvětlení	Měří osvětlení okolního prostředí.
8. Hlavní vypínač	Slouží k vypnutí a zapnutí hlavního napájení.
9. Napájecí konektor	Slouží k připojení napájecího kabelu.
10. Konektor vstupního signálu	Konektor DVI-D
11. DC5V Output	Dodává elektrický proud externím zařízením.
12. Konektor vstupního signálu	Konektor DisplayPort
13. Port USB (Nahoru)	Připojte kabel USB, chcete-li použít software vyžadující připojení USB nebo chcete-li využít funkci rozbočovače USB.
14. Zásuvka bezpečnostního zámku	Je v souladu se systémem zabezpečení MicroSaver společnosti Kensington.
15. Konektor PS/2	Slouží k údržbě. Nepoužívejte ho pro jiné účely. Mohlo by dojít k poškození monitoru.
16. Port USB (Dolů)	Připojuje periferní zařízení USB.
17. ⏻ značka	Konektor pro uzemnění
18. Stojan	Používá se k nastavení výšky a úhlu obrazovky monitoru.
19. Držák kabelu	Zakrývá kabely monitoru.

* Pokyny k použití najdete v Uživatelské příručce na disku CD-ROM.

Připojení kabelů

Upozornění

- Ověřte, zda je monitor a počítač vypnutý.
- Při nahrazování stávajícího monitoru tímto monitorem je nutné změnit nastavení rozlišení a svislého kmitočtu v počítači na hodnoty podporované tímto monitorem. Před připojením počítače je najdete v tabulce podporovaného rozlišení na poslední straně.

Poznámka

- Při připojování více počítačů k monitoru se řiďte pokyny, které najdete v Uživatelské příručce na disku CD-ROM.

1. Připojte signálové kabely ke konektorům vstupního signálu a k počítači.

Zkontrolujte tvar konektorů a připojte kabely.

Po připojení signálového kabelu zajistěte spojení utahením šroubků na konektorech.

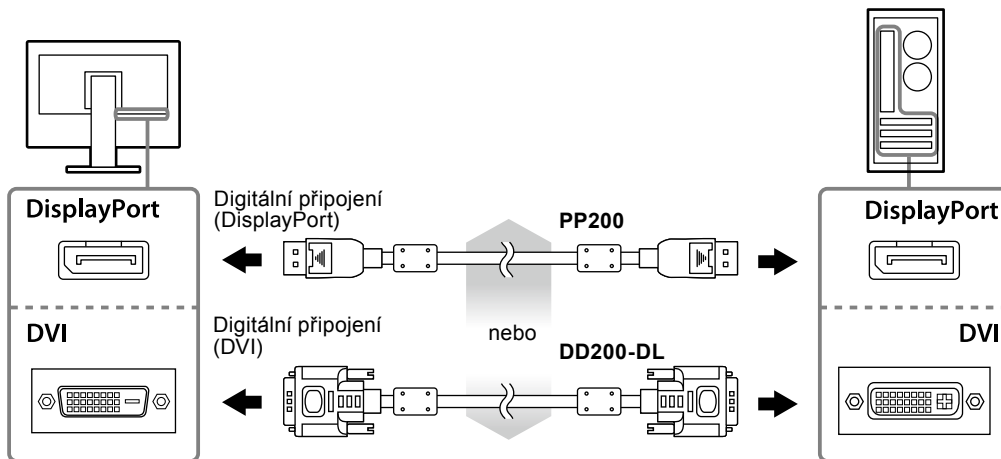

2. Připojte napájecí kabel k napájecí zásuvce a k napájecímu konektoru na monitoru.

3. Používáte-li software RadiCS LE nebo ScreenManager Pro for Medical, připojte kabel USB.



4. Chcete-li zapnout monitor, stiskněte tlačítko .

Indikátor napájení monitoru bude svítit zeleně.

5. Zapněte počítač.

Objeví se obraz na obrazovce.

Pokud se obraz neobjeví, informace o řešení problému najdete v části „Žádný obraz“ (strana 7).

Upozornění

- Pokud monitor a počítač nepoužíváte, vypněte je.
- K zajištění maximální úspory energie doporučujeme zařízení vypínat tlačítkem napájení. Vypnete-li hlavní vypínač nebo vyjmete zástrčku napájecího kabelu, monitor bude zcela odpojen od zdroje napájení.

Úprava výšky a úhlu obrazovky

Oběma rukama uchopte levý a pravý okraj monitoru a nastavte výšku, sklon a natočení obrazovky podle svých požadavků.

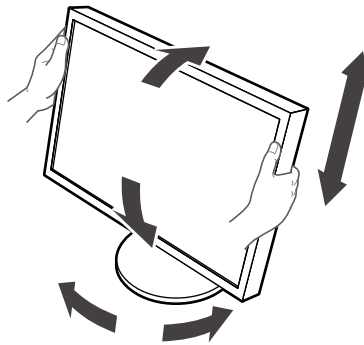

Upozornění

- Ujistěte se, že jsou kabely správně připojeny.
- Stojan není dodáván s modelem RX430-FC.

Přípevnění držáku kabelu (RX430-FC)

Přípevněte držák kabelu, aby kabel nemohl vypadnout.

1. Namontujte přípojku dodanou s monitorem.

Zarovnejte přípojku s otvory pro šroubky a připevněte ji pomocí šroubků (M4 × 16).

2. Uchytěte na kabely příslušné svorky.

Dodávány jsou čtyři svorky (velké: 3 ks, malá: 1 ks). Malá svorka je určena pro kabel USB a velké svorky pro napájecí a signálový kabel.

3. Připevněte svorku.

Zarovnejte svorku s otvory pro šroubky a namontujte ji pomocí šroubků.

Šroubky, které máte použít, najdete na obrázku níže.

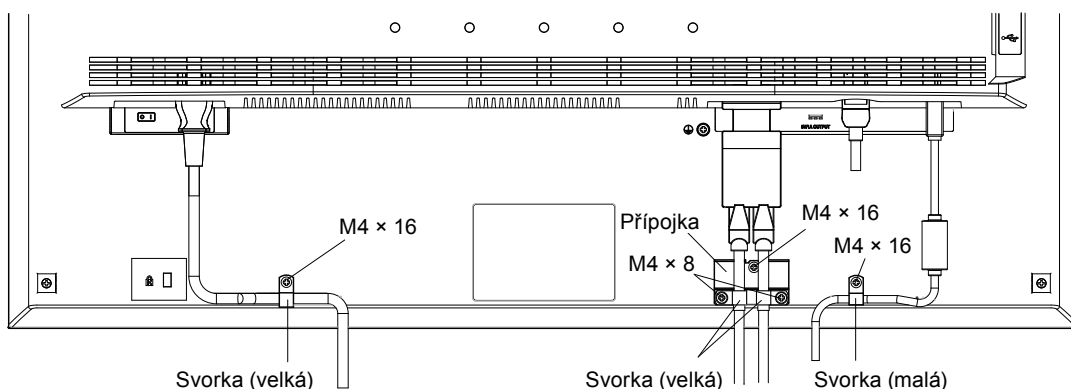

Zobrazení nápovědy k tlačítku

Po stisknutí předních tlačítek (kromě tlačítka ) se Nápověda k tlačítku zobrazí nad ním.

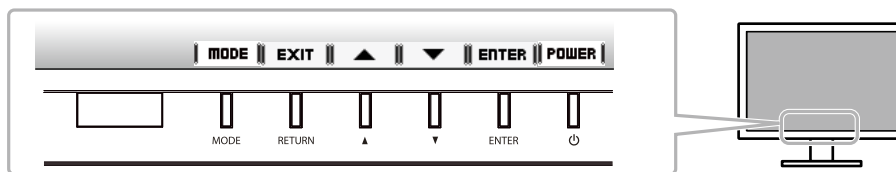

Poznámka

- Nápověda k tlačítku bude přítomna po celou dobu zobrazení nabídky Adjustment nebo nabídky režimu.
- Zobrazení nápovědy k tlačítku se různí v závislosti na zvolené nabídce a stavu.



Volba režimu zobrazení

Tato funkce vám umožní snadno vybrat nejlepší režim zobrazení na základě aktuálního použití monitoru.

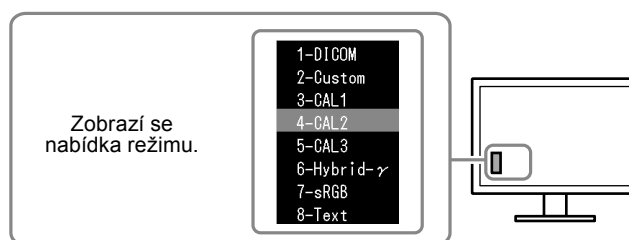
Režim	Účel
1-DICOM	Umožňuje zobrazení obrázků v režimu DICOM.
2-Custom	Výběrem jednoho z těchto uživatelských režimů určíte požadovanou množinu nastavení parametrů.
3-CAL1/4-CAL2/5-CAL3	Slouží k zobrazení obrazovky upravené pomocí kalibračního softwaru.
6-Hybrid- γ	Automaticky určí oblast zobrazení pro monochromatické a barevné obrazy na téže obrazovce a zobrazí jednotlivé stavy nastavení.
7-sRGB	Je vhodný pro shodu barev při použití periferních zařízení s podporou signálu sRGB.
8-Text	Vhodné pro práci s textovými a tabulkovými procesory.



Postup

1. Stiskněte tlačítko MODE.
V levém dolním rohu obrazovky se objeví nabídka režimu.
2. Režim v seznamu je zvýrazněn vždy, když je stisknuto tlačítko MODE.
Zatímco je zobrazena nabídka režimu, je možné režimy procházet pomocí tlačítek  nebo .

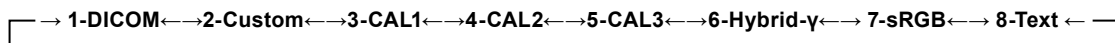

Ovládání kvality monitoru

Software pro kontrolu kvality „RadiCS LE“ (pro operační systém Windows) je dodáván s monitorem. Chcete-li provést kalibraci monitoru a spravovat historii kalibrace, nainstalujte software RadiCS LE podle pokynů v Uživatelské příručce k softwaru RadiCS LE na disku CD-ROM. Pomocí funkce RadiCS SelfQC a vestavěného integrovaného předního senzoru lze u monitoru nezávisle provádět pravidelnou kalibraci a operaci Grayscale Check (kontrola stupňů šedé). Podrobné informace najdete v Uživatelské příručce na disku CD-ROM.

Upozornění

- Při použití softwaru RadiCS LE připojte monitor k počítači pomocí kabelu USB.

Poznámka

- Chcete-li provádět pokročilou kontrolu kvality, která vyhovuje lékařským standardům, použijte volitelnou softwarovou sadu „RadiCS UX1“ pro kontrolu kvality monitoru.

Žádný obraz

Pokud potíže přetrvávají i po použití doporučených postupů řešení, kontaktujte místního prodejce.

Problém	Možná příčina a řešení
<p>1. Žádný obraz</p> <ul style="list-style-type: none"> Indikátor napájení nesvítí. <hr/> <ul style="list-style-type: none"> Indikátor napájení svítí zeleně. <hr/> <ul style="list-style-type: none"> Indikátor napájení svítí oranžově. <hr/> <ul style="list-style-type: none"> Indikátor napájení bliká oranžově a zeleně. 	<ul style="list-style-type: none"> Zkontrolujte, zda je řádně připojen napájecí kabel. Zapněte hlavní vypínač. Stiskněte tlačítko . Vypněte hlavní vypínač a o několik minut později jej opět zapněte. V nabídce Adjustment zvýšte hodnotu <Brightness> (Jas), <Contrast> (Kontrast) nebo <Gain> (Zesílení). Přepněte vstupní signál. Podrobné informace najdete v Uživatelské příručce na disku CD-ROM. Pohněte myš nebo stiskněte libovolnou klávesu. Ověřte, zda je počítač zapnutý. Je-li zapnutá funkce Presence Sensor (Senzor přítomnosti), monitor se mohl přepnout do režimu úspory energie. Přejděte blíže k monitoru. Došlo k problému v zařízení zapojeného do spoje DisplayPort. Vyřešte problém, vypněte monitor a poté ho opět zapněte. Podrobné informace najdete v uživatelské příručce k zařízení, které využívá připojení DisplayPort.
<p>2. Zobrazí se zpráva uvedená níže.</p> <ul style="list-style-type: none"> Tato zpráva se zobrazí, pokud není k dispozici vstupní signál. Příklad: <div data-bbox="391 1075 699 1272" data-label="Image"> </div> <hr/> <ul style="list-style-type: none"> Zpráva uvádí, že se vstupní signál nachází mimo určený rozsah kmitočtu. (Takový kmitočet signálu je zobrazen fialově.) Příklad: <div data-bbox="391 1422 699 1662" data-label="Image"> </div> <p>fD: Dot clock fH: Vodorovný kmitočet rozkladu fV: Svislý kmitočet rozkladu</p>	<p>Tato zpráva se zobrazí, pokud je signál přiváděn nesprávným způsobem, i když monitor funguje.</p> <ul style="list-style-type: none"> Může se zobrazit zpráva uvedená vlevo, protože některé počítače nevysílají signál okamžitě po zapnutí. Ověřte, zda je počítač zapnutý. Zkontrolujte, zda je správně připojen signálový kabel. Přepněte vstupní signál. Podrobné informace najdete v Uživatelské příručce na disku CD-ROM. Zkontrolujte, zda konfigurace počítače vyhovuje požadavkům monitoru na rozlišení a svislý kmitočet (část „Kompatibilní rozlišení“ v Instalační příručce). Restartujte počítač. Pomocí nástroje pro nastavení grafické karty nastavte správný režim. Postupujte podle pokynů, které najdete v příručce ke grafické kartě.

