

FlexScan[®] HD2442W

Barevný monitor LCD

Instalační příručka

Důležité upozornění: Pečlivě si přečtěte PRECAUTIONS (BEZPEČNOSTNÍ POKYNY), tuto Instalační příručku a Uživatelskou příručku, které jsou uloženy na disku CD-ROM, abyste se důkladně obeznámili s bezpečným a efektivním způsobem používání zařízení. Tuto příručku si uschovejte pro případné další použití.

FlexScan® HD2442W

Reproduktory HD2442W lze připojit k následujícím zařízením.

Reproduktory

(s vestavěným zesilovačem)

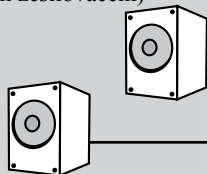

Umožňuje poslouchat zvuk z připojeného osobního počítače, zařízení pro práci s videem a zvukem atd.

- Metody připojení strana 10

POZNÁMKA

- Umožňuje nastavit hlasitost reproduktoru připojeného k monitoru pomocí funkce nastavení hlasitosti monitoru. strana 13
- Umožňuje poslouchat zvuk připojení sluchátek do konektoru sluchátek. strana 10

Zařízení USB

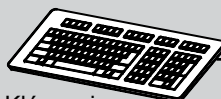

Klávesnice

Myš

- Metody připojení strana 9 (Také je možné připojit tiskárnu, skener, atd.)

Pozor

- Používejte operační systém osobního počítače schopný pracovat se zařízeními USB.
[Použitelné operační systémy]
- Windows 2000/XP/Vista
- Mac OS 8.5.1 a vyšší

PC

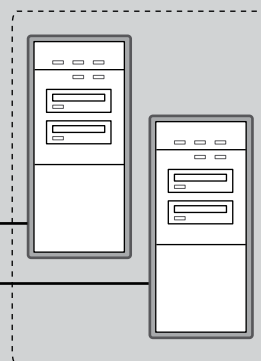

Konektor DVI

15kolíkový miniaturní konektor D-Sub

Umožňuje použití jako monitor připojením k osobnímu počítači se systémem Windows nebo počítači Macintosh.

- Použitelné rozlišení strana 3
- Metody připojení strana 8

Pozor

- Nastavení rozhraní USB je potřeba změnit v závislosti na používaném osobním počítači. strana 12

Zařízení pracující s videm a zvukem



Přehrávač disků DVD

Hra

Konektor HDMI

Konektor HDMI

Umožňuje přehrávat obrázky připojením disku DVD, videa, hry, atd.

- Použitelný formát signálu strana 3
- Metody připojení strana 10

Kompatibilní rozlišení/Formát signálu

Monitor podporuje následující rozlišení a formát signálu.

Vstup PC

Rozlišení	Kmitočet	Režim	Digitální vstupní signál	Analogový vstupní signál
			Bodový kmitočet (~ 162MHz)	Bodový kmitočet (~ 162MHz)
640 × 400	70Hz	NEC PC-9821	—	✓
640 × 480	67Hz	Apple Macintosh	—	✓
640 × 480	~75Hz	VGA, VESA	✓ (60Hz)	✓
720 × 400	70Hz	VGA TEXT	✓	✓
720 × 480	60Hz	VESA	✓	✓
848 × 480	60Hz	VESA	✓	✓
800 × 600	~75Hz	VESA	✓ (60Hz)	✓
832 × 624	75Hz	Apple Macintosh	—	✓
1024 × 768	~75Hz	VESA	✓ (60Hz)	✓
1152 × 864	75Hz	VESA	—	✓
1152 × 870	75Hz	Apple Macintosh	—	✓
1280 × 768 ^{*1}	60Hz	VESA CVT RB	—	✓
1280 × 768 ^{*1}	~75Hz	VESA CVT	—	✓
1280 × 960	60Hz	VESA	✓	✓
1280 × 960	75Hz	Apple Macintosh	—	✓
1280 × 1024	~75Hz	VESA	✓ (60Hz)	✓
1360 × 768	60Hz	VESA	—	✓
1600 × 1200	60Hz	VESA	✓	✓
1680 × 1050 ^{*1}	60Hz	VESA CVT	✓	✓
1680 × 1050 ^{*1}	60Hz	VESA CVT RB	✓	✓
1920 × 1200 ^{*1 *2}	60Hz	VESA CVT RB	✓	✓
1280 × 720p ^{*3}	50, 60Hz	720p	✓	✓
1920 × 1080p ^{*3}	50, 60Hz	1080p	✓	✓

^{*1} Při zobrazování vstupního signálu širokého formátu je vyžadována grafická karta odpovídající standardům VESA CVT.

^{*2} Doporučené rozlišení (Nastavit toto rozlišení).

^{*3} Rozlišení pro některá AV zařízení, například Microsoft Xbox 360

Vstup HDMI

- Obrazový signál

- 525i (480i) / 525p (480p) / 1125i (1080i) / 750p (720p) : 60Hz, 1125p (1080p) : 60Hz/24Hz

- 625i (576i) / 625p (576p) / 1125i (1080i) / 750p (720p) : 50Hz, 1125p (1080p) : 50Hz/24Hz

- Zvukový signál

- Dvoukanálový lineární formát PCM (32kHz / 44,1kHz / 48kHz / 88,2kHz / 96kHz / 176,4kHz / 192kHz)

[Umístění výstražného upozornění]

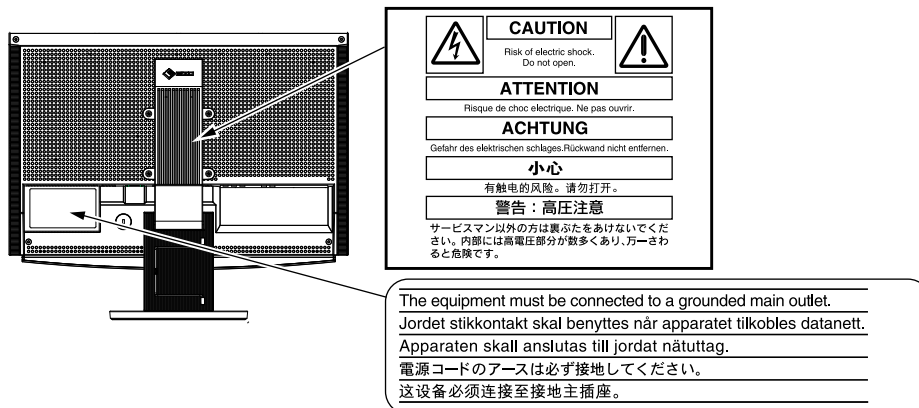
**Obsah balení**

Ověřte, zda balení obsahuje všechny následující položky. Pokud nějaké položky chybí nebo jsou poškozené, kontaktujte místního prodejce.

POZNÁMKA

- Krabice a balicí materiál si uschovejte pro případ, že budete chtít monitor později přemístit nebo přepravit.

- Monitor
- Dálkové ovládání
- Baterie AAA (2 ks)
- Napájecí kabel

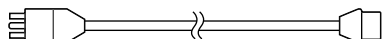

- Digitální signálový kabel (FD-C39)

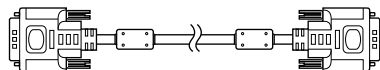

- Analogový signálový kabel (MD-C87)

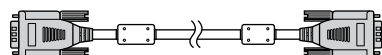

- HDMI kabel EIZO (00M0J262)

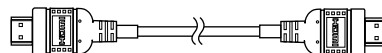

- USB kabel EIZO (MD-C93)

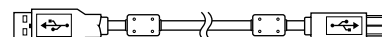

- EIZO LCD Utility Disk (CD-ROM)
 - Uživatelská příručka
- Instalační příručka (tato příručka)
- Remote Control Guide (Návod k dálkovému ovládání)
- PRECAUTIONS (BEZPEČNOSTNÍ POKYNY)
- Omezená záruka
- Informace o recyklaci
- Šroubky pro montáž (M4 x 12, 4 ks)

Informace o příručce Instalační příručka a Uživatelské příruče

	Instalační příručka (tato příručka)	Obsahuje základní informace – od připojení monitoru k externímu vybavení, jako je osobní počítač atd., až po jeho použití.
	Remote Control Guide (Návod k dálkovému ovládání)	Popisuje použití a funkci dálkového ovládání.
	Uživatelská příručka (Soubor PDF na disku CD-ROM*)	Popisuje úpravu obrazovky, nastavení a technické údaje.
	PRECAUTIONS (BEZPEČNOSTNÍ POKYNY)	Popisuje bezpečné postupy použití monitoru.

* Je vyžadována instalace aplikace Adobe Reader.

• Technické údaje výrobku se liší podle prodejních oblastí. Potvrďte, že příručka je napsána v jazyce oblasti prodeje.

Před použitím dálkového ovládání

• Postup při instalaci baterií

1. Odsuňte kryt prostoru pro baterie na zadní straně dálkového ovládání ve směru šipky.

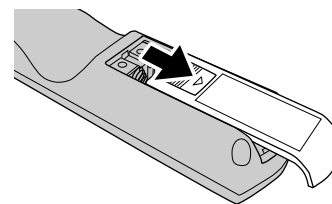

2. Vložte baterie typu AAA a nasuňte kryt zpět.

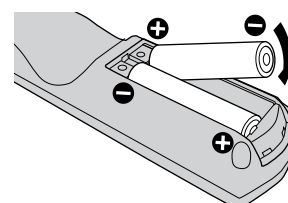

• Provozní dosah dálkového ovládání

Dálkové ovládání používejte v níže uvedeném rozsahu vzdáleností.

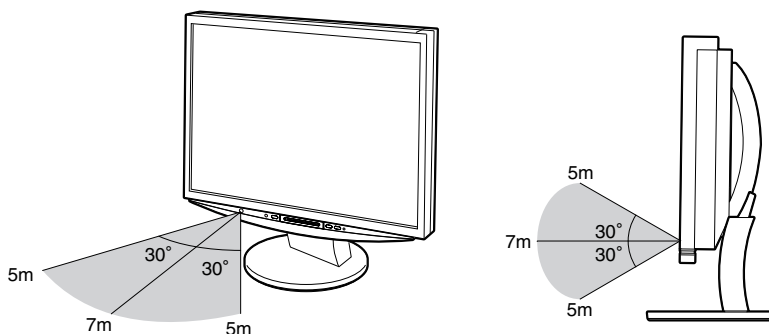

O disku EIZO LCD Utility Disk (disk CD-ROM)

• Obsah disku

• Obsah disku a přehled softwaru

Následující software je součástí disku. Procedury spuštění softwaru a přístupu k souborům naleznete v souboru „Readme.txt“ nebo v souboru s názvem „Readme“ na disku.

Položka	Přehled	Systém Windows	Systém Macintosh
Soubor „Readme.txt“ nebo soubor s názvem „Readme“		✓	✓
Barevné profily (Profily ICC)	Barevné profily	✓	✓
Pomůcka pro nastavení obrazovky	Software pro zobrazení seřizovacího obrazce na monitoru při manuálním nastavování obrazu analogového vstupního signálu.	✓	—
Aplikace ScreenManager Pro for LCD (pro systém Windows)	Pomocný software k ovládání nastavení monitoru z osobního počítače pomocí myši a klávesnice.		
Software WindowMovie Checker*	WindowMovie je funkce aplikace ScreenManager Pro for LCD. Více informací naleznete v Uživatelské příručce aplikace ScreenManager Pro for LCD na disku.	✓	—
Uživatelská příručka pro tento monitor (soubor PDF)			

* Software WindowMovie Checker nelze používat v systému Windows Vista.

• Používání aplikace ScreenManager Pro for LCD

Informace o instalaci a používání aplikace ScreenManager Pro for LCD naleznete v Uživatelské příručce na disku.

Ovládací prvky a funkce

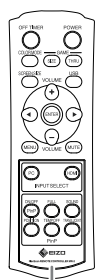

1 Nabídka Nastavení (ScreenManager®*1)

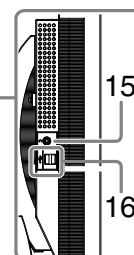
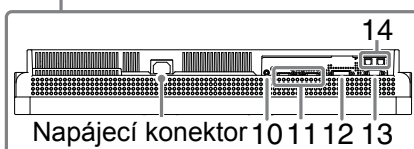
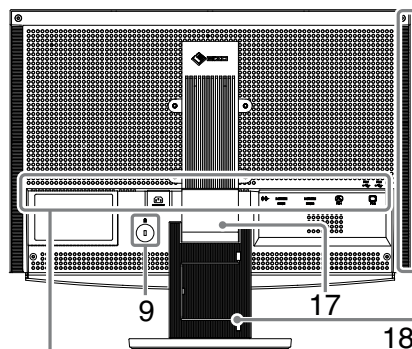
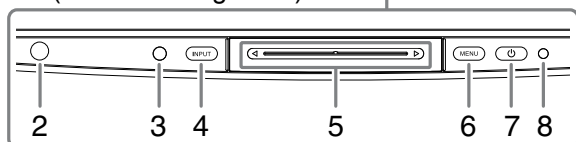
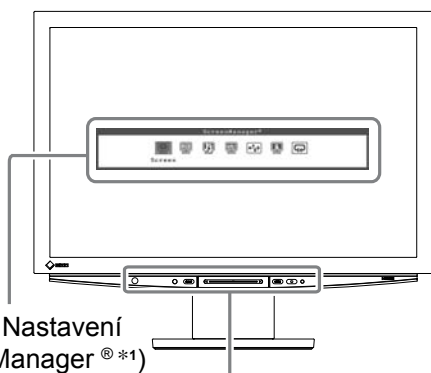

Kabely

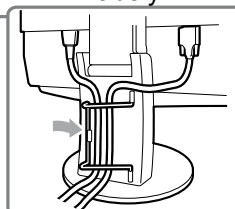

1	Dálkové ovládání	Používá se k nastavení a seřízení monitoru. (Podrobné informace naleznete v „Remote Control Guide“).
2	Senzor dálkového ovládání	Přijímá signál z dálkového ovládání.
3	Senzor	Sleduje jas okolí. Funkce BrightRegulator (viz strana 14).
4	Přepínač výběru vstupního signálu (INPUT) *2	<ul style="list-style-type: none"> • Přepíná vstupní signál, který je zdrojem obrazu na monitoru. • Dotknete-li se přepínače po dobu přibližně 2 sekund, zobrazí se v zobrazení signálu z počítače také obrazovka videa. Dotknete-li se přepínače znovu po dobu přibližně 2 sekund, obrazovka videa zmizí a zůstane zobrazen pouze signál z počítače (jediné zobrazení). Funkce obrazu v obraze PinP (viz „Remote Control Guide“).
5	Přepínač *2	<ul style="list-style-type: none"> • Je používán při provádění nastavení/úprav v jednotlivých nabídkách. • Dotknete-li se jej v době, kdy není zobrazena nabídka, zobrazí se místní nabídka. Obsah nabídky lze změnit, když se dotknete posuvníku po dobu 5 sekund (viz strana 7).
6	Přepínač nabídek (MENU) *2	Zobrazuje nebo zavírá nabídku Nastavení.
7	Vypínač napájení ()	Vypne a zapne napájení.
8	Indikátor napájení	Označuje provozní stav monitoru. Modrá : Zobrazí se obrazovka Oranžová : Úspora energie Nesvíí : Napájení vypnuto
9	Zásuvka bezpečnostního zámku	Je v souladu se systémem zabezpečení MicroSaver společnosti Kensington.
10	Terminál zvukového výstupu	[Konektor Stereo mini jack] Slouží k připojení reproduktorů zesilovače atd.
11	Konektory vstupního signálu (HDMI 1/2)	[2 x konektor HDMI] Slouží k připojení zařízení pro práci s videem a se zvukem.
12	Konektor vstupního signálu (PC 1)	[Konektor DVI-D] Slouží k připojení k osobnímu počítači.
13	Konektor vstupního signálu (PC 2)	[15kolíkový miniaturní konektor D-Sub] Slouží k připojení k osobnímu počítači.
14	Porty USB (Příchozí)	[2 x příchozí konektor] Slouží k připojení k osobnímu počítači.
15	Konektor sluchátek	[Konektor Stereo mini jack] Slouží k připojení sluchátek.
16	Porty USB (Odchozí)	[2 x odchozí konektor] Slouží k připojení periferního zařízení USB.
17	Stojan ArcSwing 2	Slouží k úpravě výšky a úhlu obrazovky monitoru.
18	Držák kabelu	Zakrývá kabely monitoru.

*1 ScreenManager® je další označení používané společností EIZO pro nabídku Nastavení.

Pokyny k použití položky ScreenManager najdete v Uživatelské příručce na disku CD-ROM.

(V této příručce jsou názvy položek nastavení/úprav v nabídce Nastavení uváděny v lomených závorkách <>. (Např. : <Color>))

*2 Při doteku se monitor zapne, je-li vypnutý.

Použití Přepínače operace

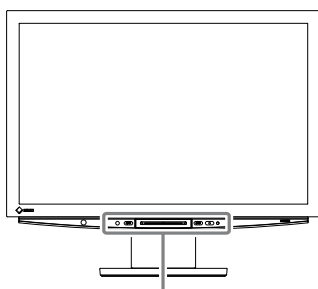

Provozní přepínač

- Existují tři způsoby ovládní:

- Dotek přepínače

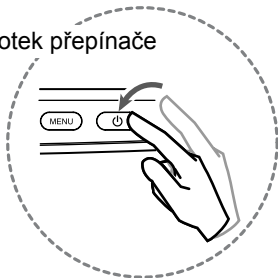

- Klepnutí na přepínač

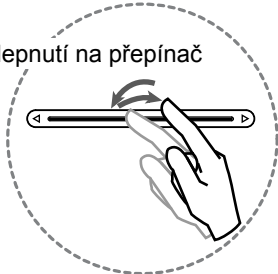

- Posun po přepínači

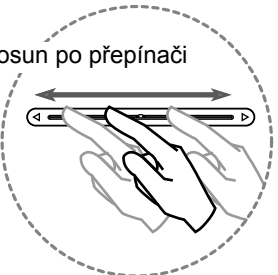

- Úkony prováděné pomocí posuvníku (výběr, nastavení, seřízení, opravné a rozhodovací položky) lze provádět také pomocí dálkového ovládní.

* Není-li přijímán vstupní signál, lze zobrazit pouze položku nabídky „Volume“, a to i tehdy, jestliže byl obsah nabídky změněn.

■ Zapnutí/vypnutí napájení

Zapnutí: Monitor zapnete dotekem jakéhokoli tlačítka.



Vypnutí: Dotkněte se tlačítka

■ Přepínání vstupního signálu

Klepněte se tlačítko INPUT

Vstupní signál se přepne pokaždé, když klepnete na přepínač.

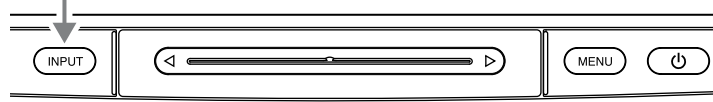

■ Zobrazení/zavření nabídky

Nabídka Nastavení

Dotkněte se tlačítka MENU.

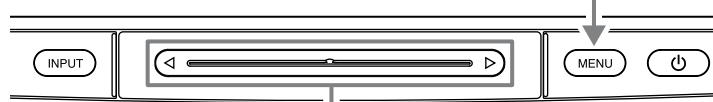

Místní nabídka

Dotkněte se posuvníku.

(Pokud nabídka není zobrazena na obrazovce)

Dotknete-li se přepínače na dobu 5 sekund, obsah nabídky se změní v následujícím pořadí: „Volume“ → (stisknutí po dobu 5 sekund) → „Color Mode“ → (stisknutí po dobu 5 sekund) → „Brightness“.*

■ Výběr položky nabídky

Nastavení a přizpůsobení

Přetáhněte přepínač doleva nebo doprava.

Hodnota zvýšení/snížení rychlosti hodnoty nastavení se může změnit v závislosti na rychlosti přesunu přepínače.

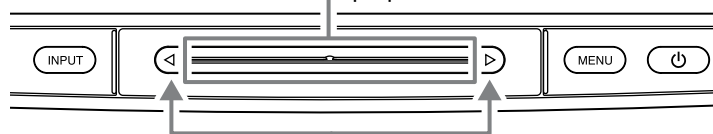

Jemné úpravy

Klepněte na jeden z konců přepínače označený < nebo >.

Klepnutím se změní hodnota nastavení o jeden krok nahoru nebo dolů. Opakovaný dotek přepínače může změnit hodnotu více.

■ Oprava položky

Výběr hodnoty nastavení a úprav

Klepněte na přepínač.

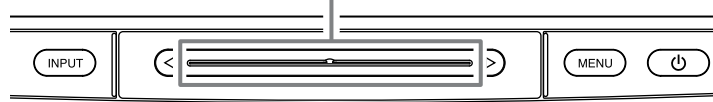

Připojení kabelů

1 Ověřte, zda je monitor vypnutý.

2 Připojte osobní počítač.

Pozor

- Při výměně aktuálně používaného monitoru za monitor HD2442W se před jeho připojením k osobnímu počítači ujistěte, že jste změnilí nastavení rozlišení a svislého kmitočtu v osobním počítači na hodnoty, které jsou dostupné pro monitor HD2442W podle tabulky rozlišení (viz strana 3).

1. Ověřte, zda je osobní počítač vypnutý.

2. Připojte monitor k počítači signálovým kabelem, který odpovídá konektorům.

Po připojení konektorů kabelu zajistěte připojení utažením šroubků na konektorech.

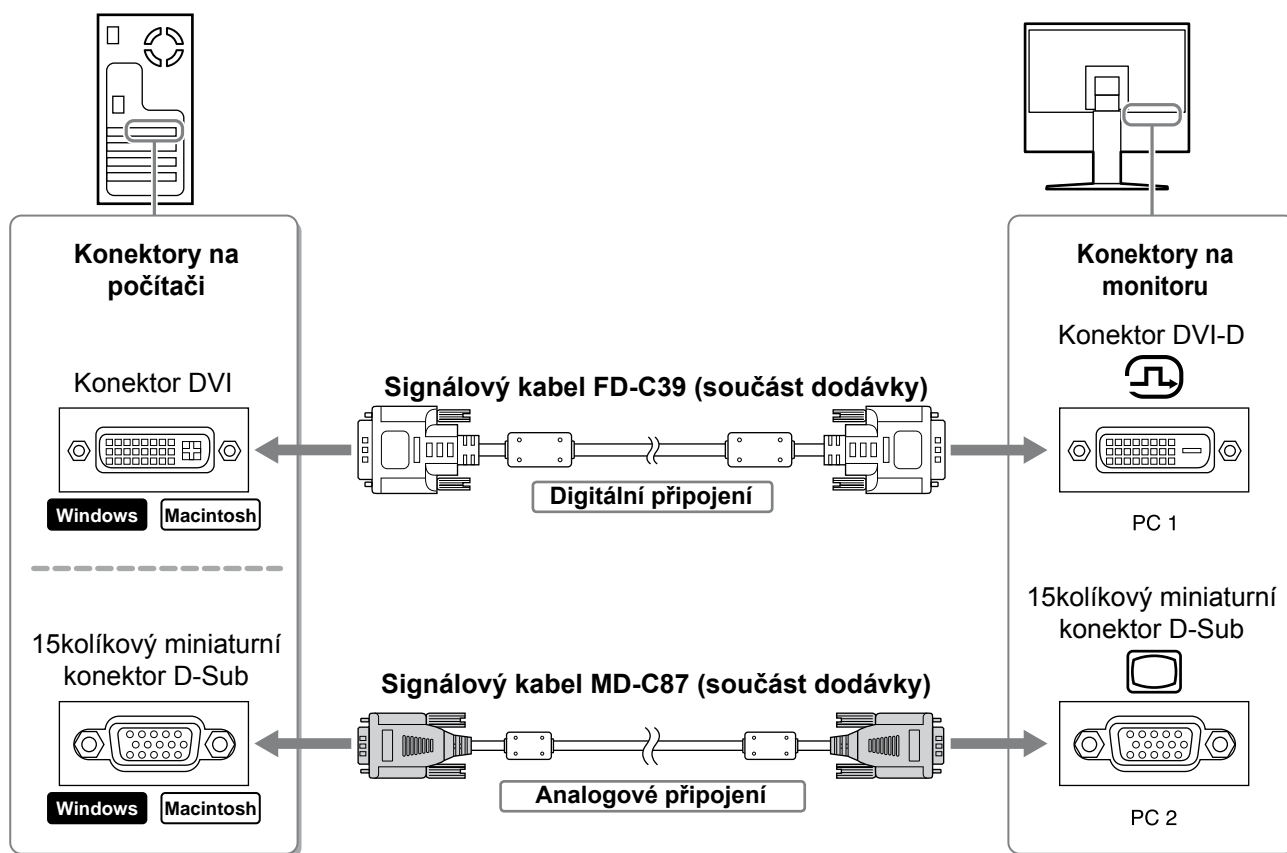

3. Připojte kabel USB k portu USB na počítači (odchozí) a k monitoru (příchozí).

Ujistěte se, že jste jej připojili k portu USB (příchozí), který odpovídá standardu PC (PC 1/PC 2).

- Konektor DVI-D (PC 1): Port USB PC 1 USB je používán.
- 15kolíkový miniaturní konektor D-Sub (PC 2): Port USB PC 2 USB je používán.

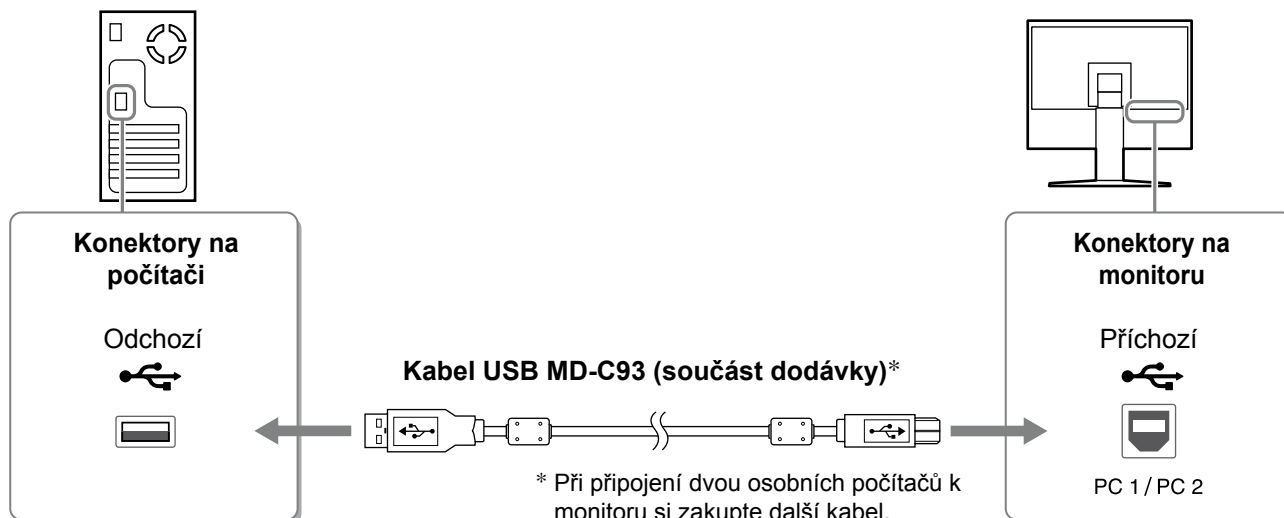

Pozor

- Při připojení monitoru k osobnímu počítači pomocí kabelu USB by měla být nastavení rozhraní USB na monitoru změněna podle používaného osobního počítače (viz strana 12).

POZNÁMKA

- Monitor je vybaven funkcí USB audio. Můžete poslouchat zvuk z osobního počítače s reproduktory připojením kabelů USB.

3 Připojuje zařízení USB.

1. Připojuje zařízení USB (klávesnice, myš atd.) k portu USB (odchozí) na monitoru.

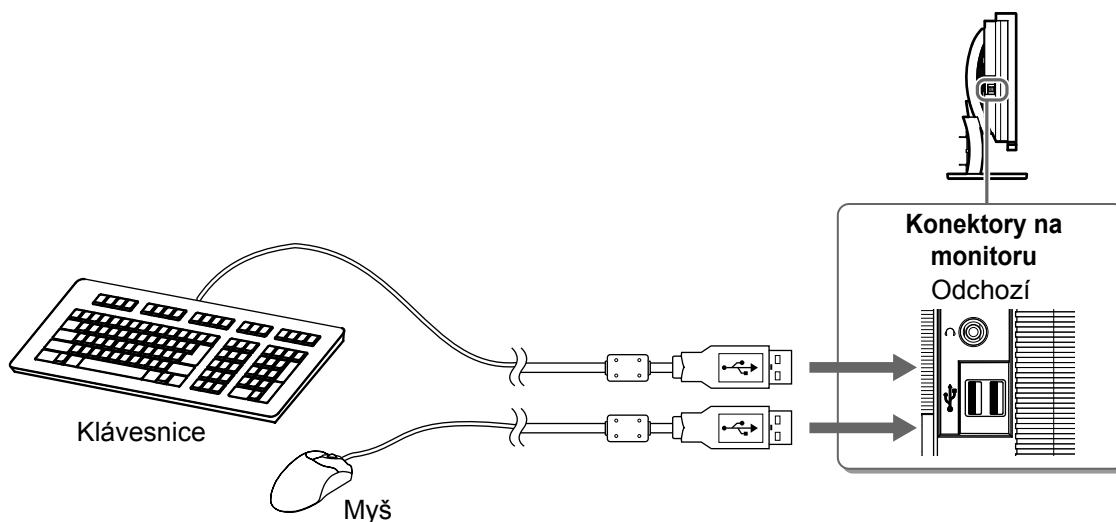

Pozor

- Po připojení zařízení USB a zapnutí monitoru se funkce USB nastaví automaticky.
- Tento monitor nemusí pracovat správně s některými osobními počítači, operačními systémy nebo zařízeními USB. (Chcete-li zjistit funkčnost rozhraní USB těchto zařízení, kontaktujte jejich výrobce.)

4 Připojení zařízení pro práci s videem a se zvukem.

1. Ověřte, zda je zařízení pro práci s videem a se zvukem vypnuté.
2. Připojte monitor k zařízení pro práci s videem a se zvukem pomocí signálního kabelu HDMI.

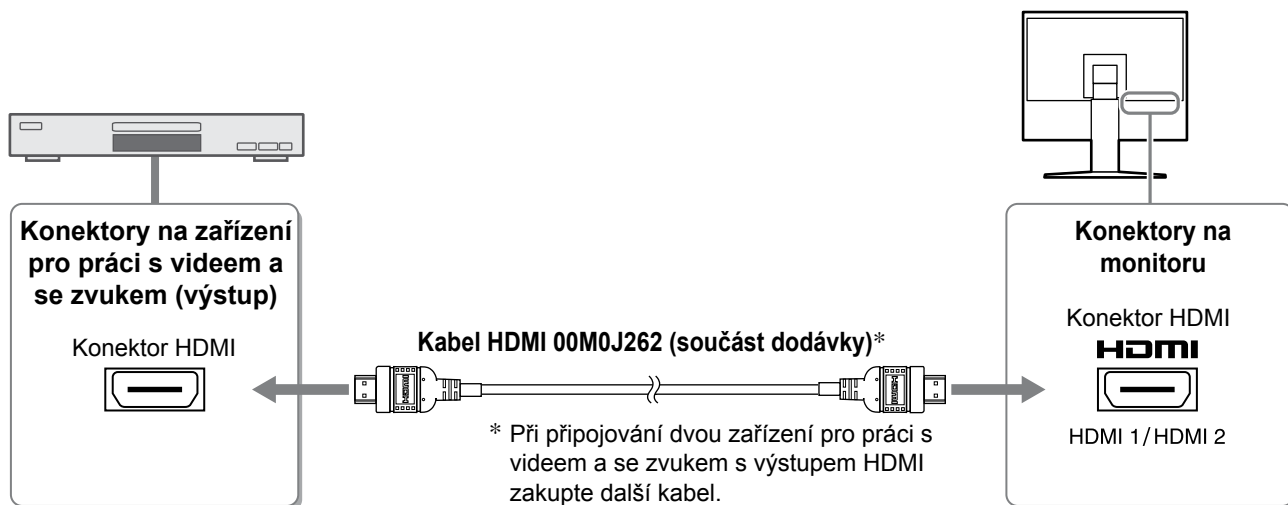

5 Připojení reproduktorů.

1. Připojte monitor k reproduktoru pomocí zvukového kabelu, který odpovídá konektorům.

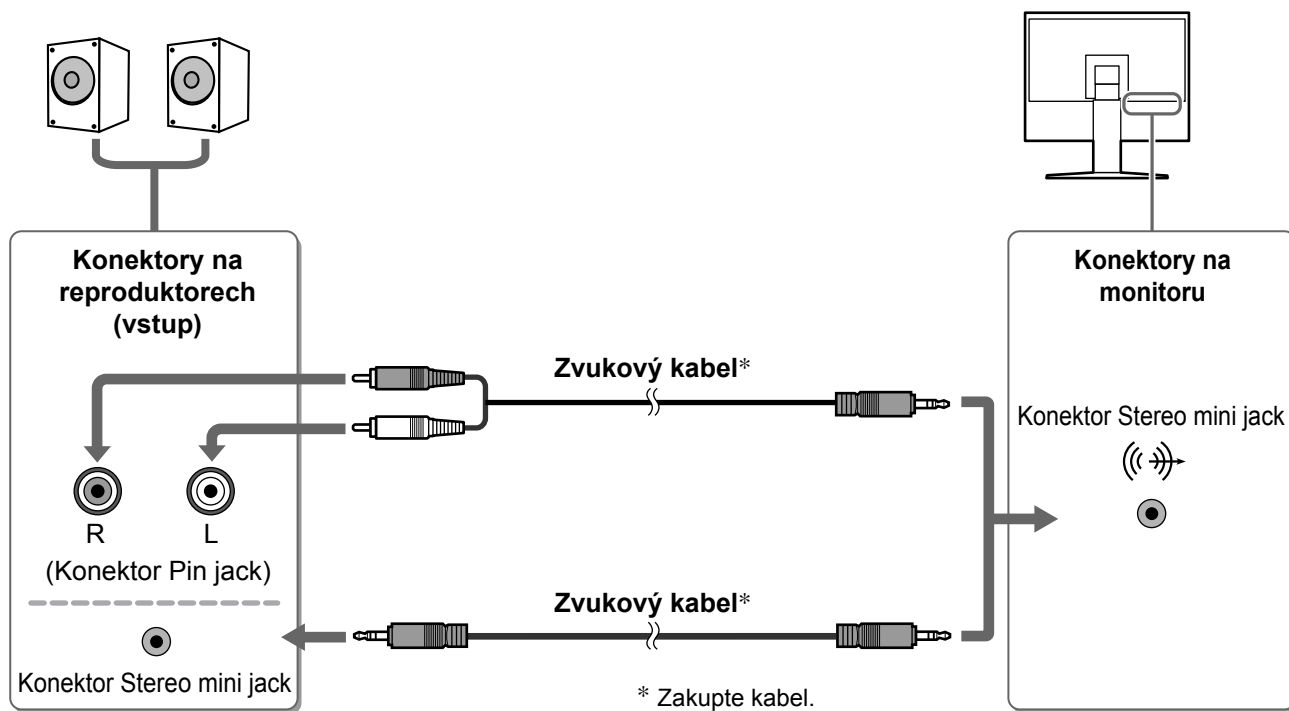

POZNÁMKA

- Používáte-li sluchátka, připojte je ke konektoru sluchátek na monitoru.

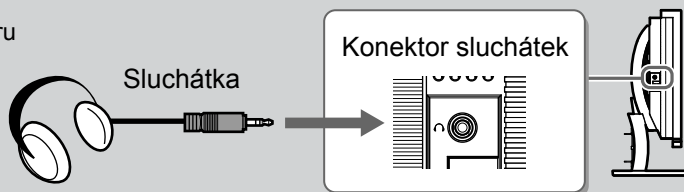

6 Zapojte napájecí kabel monitoru do napájecí zásuvky.

1. Připojte napájecí kabel k zásuvce napájení a zdírce napájení na monitoru.

Úprava výšky a úhlu obrazovky

Oběma rukama uchopte levý a pravý okraj monitoru a nastavte výšku obrazovky, sklon a natočení obrazovky podle svých požadavků.

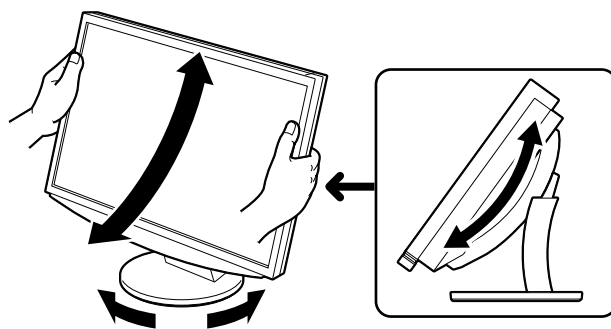

Aktivace obrazovky

- 1 Zapněte monitor stisknutím tlačítka  na dálkovém ovládacím (nebo tak, že se dotknete položky  na provozním přepínači).**

Indikátor napájení monitoru bude svítit modře.

- 2 Zapnutí externího zařízení.**

- 3 Přepnutím vstupního signálu zobrazíte požadovaný obraz odesílaný z externího zařízení.**

Stiskněte tlačítko  nebo . Při každém stisknutí tlačítka se přepne vstupní signál.

PC	PC1→PC2...
HDMI	HDMI1→HDMI2...

■ Při příjmu analogového signálu z osobního počítače

Objeví se obraz na obrazovce. Zapínáte-li monitor a osobní počítač poprvé s analogovým signálem, funkce Automatické nastavení automaticky upraví kmitočet, fázi a polohu zobrazení.

Při použití digitálního signálu není funkce pro automatickou úpravu nutná, protože obraz se zobrazuje správně podle přednastavených dat monitoru.

Pozor

- Nepoužíváte-li monitor po delší dobu, vypněte jej. Při odpojení napájecího kabelu se monitor zcela oddělí od zdroje napájení.

Změna nastavení rozhraní USB (pro připojení k počítači)

Podle použitého počítače změňte nastavení rozhraní USB na monitoru buď na „PC 1“ nebo na „PC 2“.

Pokud nastavení nebyla provedena správně, zařízení USB připojená k monitoru nemusí pracovat nebo z reproduktorů nemusí vycházet žádný zvuk.

Pozor

- Při změně nastavení rozhraní USB se zobrazí okno se zprávou.

Zpráva:

„If the USB setting is changed, the USB connection to the selected PC will be lost. Do you change the setting?“

Pokud byla zobrazena tato zpráva, dodržujte následující pokyny.



- Při připojování paměťového zařízení USB k monitoru toto nastavení neměňte. Data mohou být ztracena nebo poškozena. Ujistěte se, že jste změnili nastavení rozhraní USB po odebrání paměťového zařízení.
- Neměňte toto nastavení, pracuje-li některá z aplikací, například aplikace pro přehrávání zvuku. Zvukový výstup nemusí fungovat, jsou-li nastavení vrácena na původní. Ujistěte se, že jste změnili nastavení rozhraní USB po zavření aplikace.

- 1 Stiskněte tlačítko  na dálkovém ovládacím.**

Zobrazí se nabídka <USB>.

Nabídka USB







- 2 Pomocí tlačítka  nebo  vyberte počítač, který má být použit.**

- 3 Po provedení výběru stiskněte tlačítko .**

Nastavení rozhraní USB je dokončeno.

Přizpůsobení hlasitosti zvuku

- 1 Stiskněte tlačítko  nebo  na dálkovém ovládacím.**

Stisknutím tlačítka  se hlasitost zvyšuje a stisknutím tlačítka  se hlasitost snižuje.

Nabídka Hlasitost



Volba režimu zobrazení

Změna barevného režimu vám umožňuje snadno nastavit správný režim zobrazení.

Color Mode

(Pro vstupní signál PC)

Text	Vhodné pro práci s textovými a tabulkovými procesory.
Picture	Vhodné pro fotografie nebo grafiku.
Movie	Vhodné pro přehrávání filmů.
sRGB	Je vhodné pro shodu barev při použití periferních zařízení s podporou signálu sRGB.
Game (PC)	Vhodné pro zobrazení grafiky při hraní počítačových her.
Custom (xxx*)	Umožňuje provést vlastní nastavení.

(Pro vstupní signál HDMI)

Standard	Standardní zobrazení videa.
Cinema	Vhodné pro efekty kina atd.
Dynamic	Vhodné pro čistě ohraničený obraz.
Game	Vhodné pro zobrazení grafiky při hraní počítačových her.
Custom (xxx*)	Umožňuje provést vlastní nastavení.

* Je zobrazen vybraný vstup.

- 1 Stiskněte tlačítko  na dálkovém ovládacím.**
Každým stisknutím tlačítka se režim změní.

Nabídka Color Mode



POZNÁMKA

- Přizpůsobení hlasitosti a změny barevného režimu je možno provádět prostřednictvím místní nabídky. Dotknete-li se posuvníku v době, kdy na obrazovce není zobrazena nabídka, zobrazí se místní nabídka. Obsah nabídky lze změnit dotknutím se posuvníku po dobu 5 sekund (viz strana 7). Zobrazte nabídku <Volume> nebo <Color Mode> a proveďte nastavení přemístěním posuvníku doleva nebo doprava.

Úprava jasu

BrightRegulator

Jas obrazovky je automaticky nastaven podle jasu obrazu a okolí sledovaného senzorem na dolní části monitoru.

Pozor

- Nepřikrývejte senzor.

Ruční nastavení

1 Dotkněte se položky MENU na provozním přepínači.

Zobrazí se nabídka Nastavení.

2 Vyberte ikonu <Color> a klepněte na přepínač.

Zobrazí se nabídka <Color>.

3 Vyberte ikonu <Brightness> a klepněte na přepínač.

Zobrazí se nabídka <Brightness>.

Nabídka Color



4 Upravte jas přetažením přepínače doleva nebo doprava.

Přetažením přepínače doleva je obraz ztmaven a přetažením doprava je zesvětlen.

Nabídka Brightness



5 Přetáhněte přepínač na požadovaný jas.

Nastavený jas bude uložen.

6 Dotkněte se tlačítka MENU.

Nabídka Nastavení se zavře.

POZNÁMKA





- Nabídku <Brightness> je možno zobrazovat z místní nabídky. (viz strana 7)

Tím jsou základní nastavení a úpravy dokončeny. Podrobnosti o pokročilých nastaveních najdete v Uživatelské příručce na disku CD-ROM.

Žádný obraz

Pokud se na monitoru neobjeví obraz ani poté, co jste se problém pokusili odstranit podle doporučených pokynů, kontaktujte místního prodejce.

1. Zkontrolujte indikátor napájení.

Příznak	Stav	Možná příčina a řešení
Žádný obraz	Indikátor napájení nesvíí.	Zkontrolujte, zda je napájecí kabel správně připojen. Stiskněte tlačítka  na dálkovém ovládání (nebo se dotkněte položky  na provozním přepínači).
	Indikátor napájení svítí oranžově.	Přepněte vstupní signál pomocí tlačítka [INPUT SELECT] ( / ) na dálkovém ovládání (nebo pomocí položky INPUT na provozním přepínači).
		(Pokud je vstupem signál PC,) Stiskněte klávesu na klávesnici nebo klepněte myší.
		Zapněte počítač.
	Indikátor napájení svítí modře.	(Pokud je vstupem signál HDMI,) Zapněte zařízení pro práci s videem a se zvukem.
		Ověřte, zda je zařízení pro práci s videem a se zvukem správně připojeno k počítači.
(Pokud je vstupem signál PC,) Zkontrolujte nastavení přírůstku*.		
	(Pokud je vstupem signál HDMI,) Zkontrolujte nastavení poměru pole*.	

* Podrobnosti o nastavení přírůstku a poměru pole naleznete v uživatelské příručce na disku CD-ROM.

2. Zkontrolujte chybovou zprávu na obrazovce.

Tyto zprávy se zobrazí, pokud je vstupní signál nesprávný, i když monitor funguje.

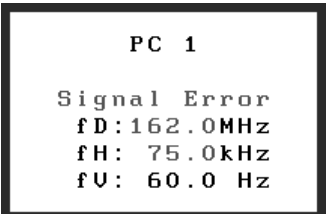
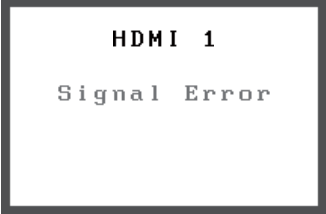
Příznak	Stav	Možná příčina a řešení
 <p>PC 1 Signal Error fD: 162.0MHz fH: 75.0kHz fV: 60.0 Hz</p>	Kmitočet signálu odeslaného z osobního počítače je mimo specifikace. (Takový kmitočet signálu je zobrazen červeně.)	Pomocí nástroje pro nastavení grafické karty nastavte správný režim. Postupujte podle pokynů v příručce ke grafické kartě.
 <p>HDMI 1 Signal Error</p>	Kmitočet signálu odeslaného ze zařízení pro práci s videm a zvukem je mimo specifikace.	(Pokud je vstupem signál HDMI,) Potvrďte formát digitálního signálu podle uživatelské příručky připojeného zařízení.

Copyright© 2008 EIZO NANA O CORPORATION Všechna práva vyhrazena.

Žádná část z této příručky nesmí být reprodukována, ukládána v přístupném systému nebo přenášena jakýmkoliv způsobem elektronicky, mechanicky nebo jinak, bez předchozího písemného povolení společnosti EIZO NANA O CORPORATION. Společnost EIZO NANA O CORPORATION není povinna chránit jakékoliv získané důvěrné materiály a informace bez předchozí dohody na základě potvrzení společnosti EIZO NANA O CORPORATION o získání informací. Přes veškeré úsilí, které jsme vynaložili na poskytnutí aktuálních informací v příručce, je třeba vzít na vědomí, že technické údaje monitorů EIZO mohou být změněny bez předchozího upozornění.

Apple a Macintosh jsou registrované ochranné známky společnosti Apple Inc.

VGA je registrovaná ochranná známka společnosti International Business Machines Corporation.

VESA je registrovaná ochranná známka sdružení Video Electronics Standards Association.

Windows a Xbox 360 jsou registrované ochranné známky společnosti Microsoft Corporation.

HDMI, logo HDMI a High-Definition Multimedia Interface jsou obchodní známky nebo registrované ochranné známky společnosti HDMI Licensing LLC.

FlexScan, ScreenManager a EIZO jsou registrované ochranné známky společnosti EIZO NANA O CORPORATION v Japonsku a v dalších zemích.



EIZO NANA O CORPORATION

153 Shimokashiwano, Hakusan, Ishikawa 924-8566 Japan
Phone: +81 76 277 6792 Fax: +81 76 277 6793

EIZO NANA O TECHNOLOGIES INC.

5710 Warland Drive, Cypress, CA 90630, U.S.A.
Phone: +1 562 431 5011 Fax: +1 562 431 4811

EIZO EUROPE AB

Lovangsvagen 14 194 61, Upplands Väsby, Sweden
Phone: +46 8 590 80 000 Fax: +46 8 590 91 575

EIZO NANA O AG

Moosacherstrasse 6, Au CH - 8820 Wädenswil, Switzerland
Phone: +41-0-44 782 24 40 Fax: +41-0-44 782 24 50

<http://www.eizo.com>



1st Edition-April, 2008