



使用者操作手冊

ColorEdge® CG279X LCD 彩色顯示器

感謝您購買我們的 LCD 彩色顯示器。

重要事項

請仔細閱讀本「使用者操作手冊」及「預防措施」(不同文件)，讓您更熟悉如何安全及有效地使用本產品。

-
- 如需安裝 / 連接顯示器的詳細資訊，請參考「設定指南」。
 - 有關包含「使用者操作手冊」的最新產品消息，請參考我們的網站：
www.eizoglobal.com
-

警告標語位置

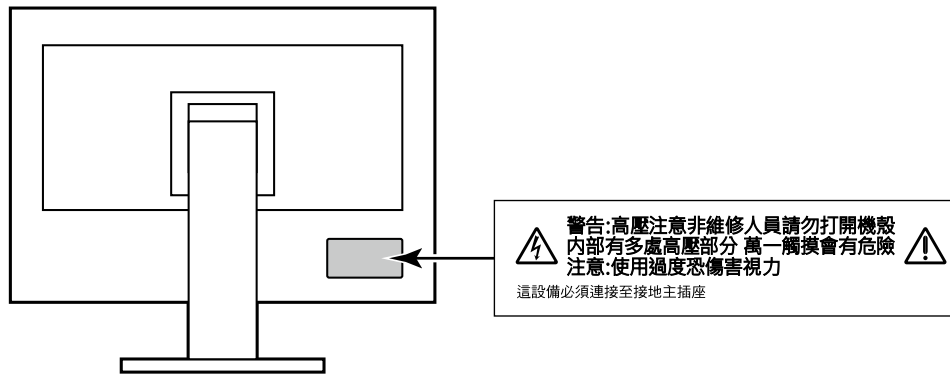

本產品已特別針對在原始送貨地區使用而調整過。若是在此地區外操作，產品可能不適合完全依規格所述來執行。

未經 EIZO Corporation 事先書面允許，不得以電子的、機械的或者其他任何的形式或手段，將本操作手冊中的任何部分進行複製、存放到檢索系統或者進行傳送。

EIZO Corporation 沒有義務為任何已提交的材料或資訊保守機密，除非事先依照 EIZO Corporation 已收到的所述資訊進行商議。儘管我們已經作了最大努力以確保本操作手冊中的資訊為最新資訊，但是請注意，EIZO 顯示器的規範仍會不經通知即作出變更。

此顯示器的注意事項

關於本產品的使用方式

本產品適合需要高保真色彩重建的影像創建、圖形創建和數位照片處理。

本產品已特別針對在原始送貨地區使用而調整過。若是在此地區外使用產品，可能不適合依規格指定標準來操作。

若未依照本手冊指示使用本產品，便無法獲得保固條款的保障。

本手冊所述之規格，僅適用於使用下列配件的情況：

- 隨產品提供的電源線
- 我們指定的訊號線

僅能與本產品搭配使用我們所製造或指定的選擇性產品。

關於 LCD 面板

LCD 面板使用高精密技術製造。但 LCD 面板上仍可能出現像素缺失或亮點的情況，這並非故障。有效畫素百分比：99.9994% 或更高。

顯示器的顯示畫面需要 3 分鐘（依據本公司測試條件）才能趨於穩定。顯示器電源開啟後，請等待 3 分鐘以上，再開始調整顯示器。

螢幕須設定較低亮度，以防止因長期使用而導致螢幕品質降低，以及保持穩定的使用狀態。

當畫面影像因長時間顯示相同影像而產生變化時，可能會出現殘影。請啟用螢幕保護功能，以避免長時間顯示相同影像。視圖像而定，即使顯示很短一段時間，也可能會出現殘影。若要消除此種現象，可更換圖像或將電源關閉數小時。

如果顯示器持續顯示很長一段時間，可能會出現污漬痕跡或殘影現象。為了延長螢幕壽命，建議定期關閉螢幕。請使用顯示器正面的電源開關關閉顯示器。

LCD 面板的背光燈有固定的生命週期。根據使用方式而定，例如如果長時間使用，背光的有效壽命可能更快達到，而需要更換。當畫面變暗或開始閃爍時，請連絡您當地的 EIZO 代表。

請勿用力按壓 LCD 面板或框架邊緣，否則可能會造成如干擾圖型等顯示功能障礙。如果持續在 LCD 面板表面施壓，液晶可能會惡化或 LCD 面板受損。（如果面板上仍有壓力標記，請讓顯示器停留在黑白畫面，如此症狀就會消失）。

請勿用尖銳物體刮擦或按壓 LCD 面板，否則可能會造成 LCD 面板受損。勿使用紙巾擦拭面板，此動作可能刮傷面板。

關於安裝

當低於常溫的顯示器被帶入房間，或室內溫度快速升高時，顯示器內外表面都可能產生結露。在此情況下，請勿打開顯示器。須等結露消散，否則可能會造成顯示器受損。

如果將本產品放置在塗漆的桌面上，漆的顏色可能會因橡膠成分而附著在支架底部。使用之前請檢查桌面。

關於維護

建議定期清潔，以保持螢幕外觀清潔和延長壽命。

清潔

可利用所提供的 ScreenCleaner (清潔套件) 去除機櫃與液晶面板表面上的污漬。

注意

- 酒精及防腐劑等化學物品可能造成光彩度異變、失去光澤，以及機殼或 LCD 面板退色，影像品質也會下降。
 - 切勿使用任何稀釋劑、苯、蠟或擦洗劑，其可能會造成機殼或 LCD 面板表面受損。
-

愉快地使用顯示器

- 過暗或過亮的畫面都會影響您的視力。請根據周遭環境條件來調整顯示器亮度。

目录

此顯示器的注意事項	3	章節 4 自訂鍵設定	19
清潔	4	4-1. 自訂鍵基本操作	19
愉快地使用顯示器	4	4-2. 指派自訂鍵功能	19
● 可供指派給自訂鍵的功能	21	● 可供指派給自訂鍵的功能	21
目录	5	章節 5 進階調整 / 設定	22
章節 1 簡介	6	5-1. 設定功能表的基本操作	22
1-1. 特點	6	5-2. 設定功能表功能	23
● 支援 HDR (高動態範圍) 視訊	6	● 訊號設定	23
● 使用者定義自訂鍵功能	6	● 色彩調整	25
● SelfCalibration 功能	6	● SelfCalibration	30
● DisplayPort 交替模式 / USB 供電支援	7	● 螢幕	30
1-2. 控制和功能	8	● 喜好設定	33
● 正面	8	● 語言	35
● 背部	9	● 資訊	35
1-3. 變更個人電腦顯示設定	10	章節 6 管理員設定	36
● Windows 10	10	6-1. 「管理員設定」功能表的基本操作	36
● Windows 8.1 / Windows 7	10	6-2. 「管理員設定」功能表功能	37
● macOS	10	章節 7 故障排除	39
章節 2 基本調整 / 設定	11	7-1. 不顯示圖像	39
2-1. 操作按鈕的方法	11	7-2. 影像問題	40
● 操作指南圖示	11	7-3. SelfCalibration 問題	41
2-2. 切換輸入訊號	12	7-4. 其他問題	42
2-3. 切換顯示模式 (色彩模式)	12	章節 8 參考	43
● 顯示模式	12	8-1. 卸下底座	43
● 色彩模式設定值	13	8-2. 安裝臂 (選購)	44
章節 3 SelfCalibration	14	8-3. 安裝 / 拆卸電纜收納架	45
● SelfCalibration 功能	15	8-4. 連接多個外部裝置	47
3-1. 設定目標	17	8-5. 使用 USB 集線器功能	48
3-2. 執行	17	● 連接步驟	48
● 不透過日程執行	17	8-6. 規格表	49
● 透過設定日程執行	17	● 配件	50
● 在 Standard Mode 下啟用 SelfCalibration	17	附錄	51
● 在 Advanced Mode 下啟動 SelfCalibration	17	商標	51
3-3. 檢查結果	18	授權	51

章節 1 簡介

本章節介紹螢幕的功能及各控制項目的名稱。

1-1. 特點

● 支援 HDR (高動態範圍) 視訊

- 符合電影與廣播的國際 HDR 標準

同時支援適用於製作串流與電影的 HDR「PQ 格式」以及廣播適用的 HDR「Hybrid Log Gamma 格式」。「PQ 格式」符合 ITU-R BT.2100^{*1} 與 SMPTE ST2084^{*2} 國際 HDR 標準。「Hybrid Log Gamma 格式」符合 ITU-R BT.2100 國際 HDR 標準。因此，可將本螢幕用於建立電影或廣播等各種 HDR 內容。

*1 ITU-R 為國際電信聯盟 - 無線電通訊部門。

*2 SMPTE 為電影電視工程師學會。

- 內建色彩模式功能

重現符合 ITU-R BT.2100 及其他標準的色溫、伽馬及色域。

請參見 "色彩模式"(第 25 頁)。

● 使用者定義自訂鍵功能

- 將常用的功能指派至螢幕正面的開關，可提高工作效率。可指派至自訂鍵的功能如下所示：

- 輸入範圍
- BT.709 色域外警告
- 明亮度警告
- 安全區域標記
- 外觀比例標記
- 前一個色彩模式
- 資訊
- PQ / HLG 裁切

請參見 " 章節 4 自訂鍵設定" (第 19 頁)。

● SelfCalibration 功能

- 螢幕中裝有內建校準傳感器，因此可使用 SelfCalibration 功能自行校準。透過事先設定校準目標和執行日程，校準傳感器會自動運作並定期校準螢幕。本功能可結合色彩管理軟體「ColorNavigator 7」使用，以校準螢幕特性並生成色彩設定檔。

可透過軟體 (ColorNavigator 7) 或螢幕的設定功能表，設定校準目標和執行日程。

您可以透過螢幕的色彩功能表確認 SelfCalibration 調整的結果。

請參見 " 章節 3 SelfCalibration" (第 14 頁)。

● DisplayPort 交替模式 / USB 供電支援

- 本產品配備 USB Type-C 接頭，支援視訊訊號傳輸 (DisplayPort 交替模式) 和 USB 裝置充電 (USB 供電)。用作外部螢幕時，可為連接的筆記型個人電腦提供 15W 電量。

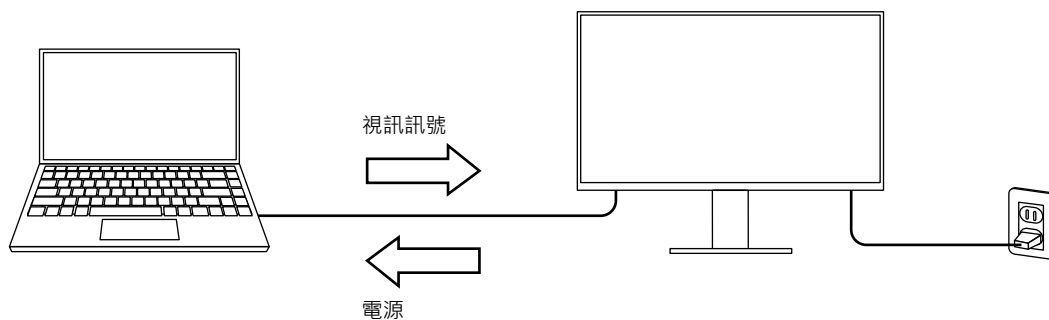

附註

- 如果要使用充電功能，則連接的裝置必須配備 USB Type-C 接頭並支援透過 USB 供電進行裝置充電。可能無法充電，這取決於使用的外部裝置。
 - 如要使用 USB Type-C 進行視訊訊號傳輸，則連接的裝置必須配備 USB Type-C 接頭並支援透過 USB Type-C 進行視訊訊號傳輸。
 - 即便螢幕處於省電模式，也可為連接的裝置充電。
-

1-2. 控制和功能

● 正面

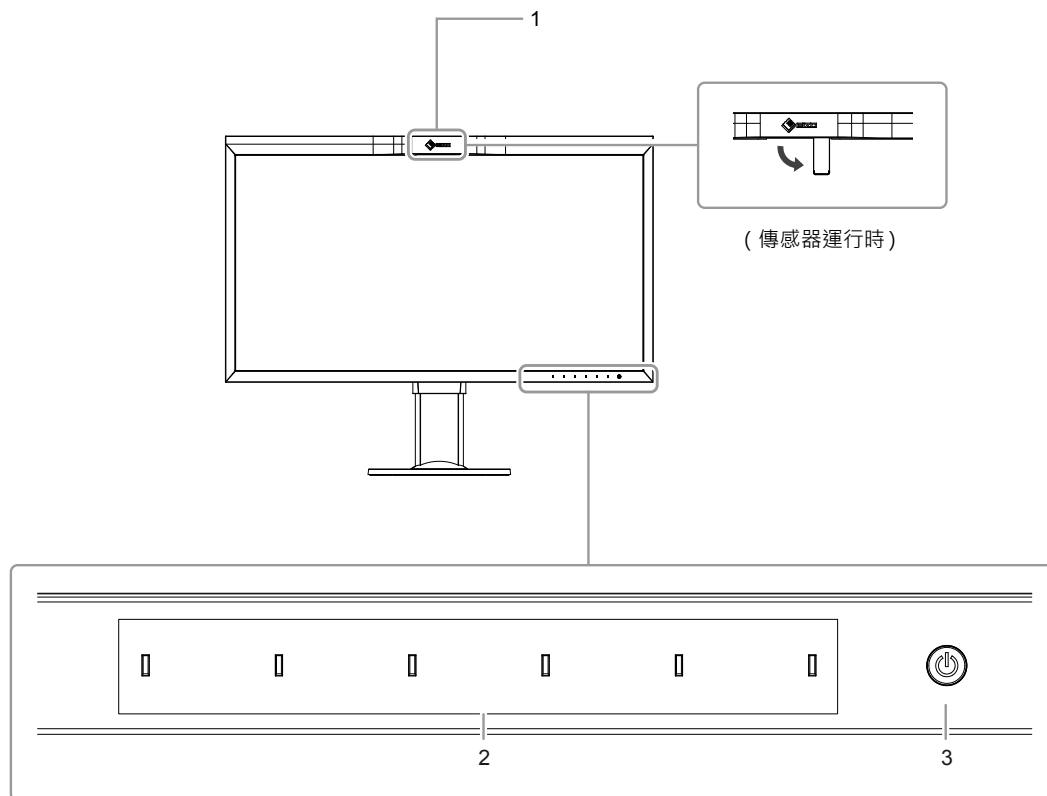

1. 內建校準傳感器	執行螢幕的校準。透過進行 SelfCalibration，校準傳感器會自動運行並定期校準螢幕 (第 14 頁)。
2. 操作開關	顯示功能表。根據操作指南操作開關。 觸碰該開關以顯示相應功能表。 開啟電源時，指示燈會亮起。
3. 電源開關	開啟或關閉電源。 觸碰該開關以開啟電源。 開啟電源時，切換指示燈會亮起。指示燈顏色視螢幕運作狀態而異。 白色 : 正常工作模式 橙色 : 省電模式 關 : 電源關閉

● 背部

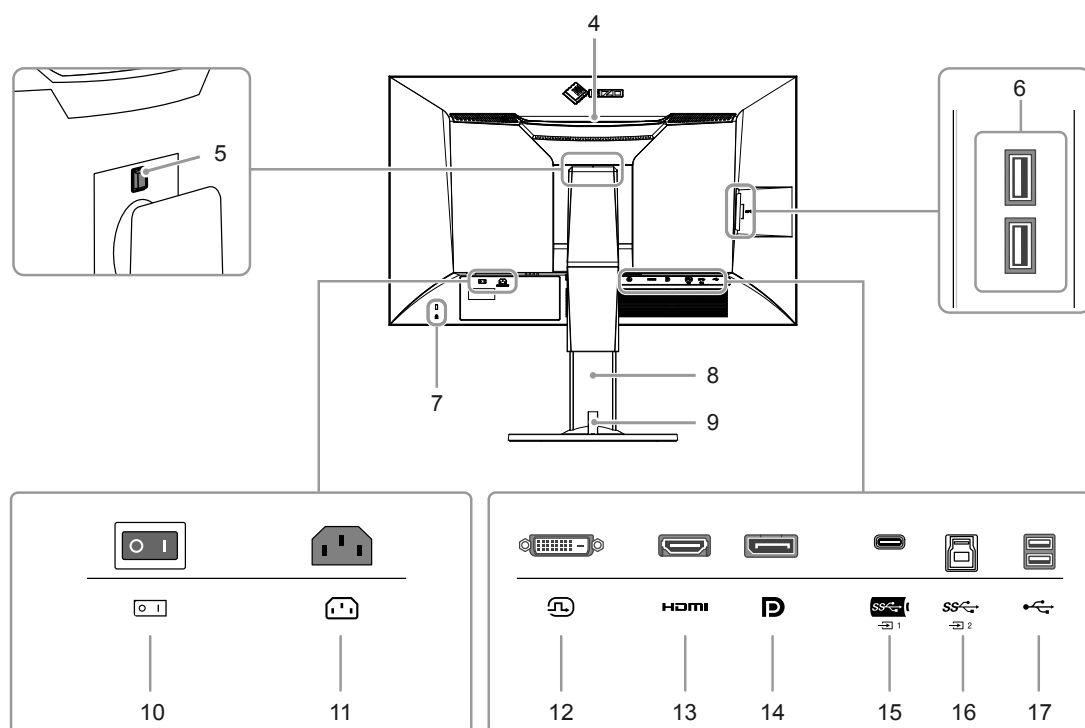

4. 搬運用把手	該把手用於搬運螢幕。 注意 • 握住把手時緊握螢幕底部，並且小心搬運螢幕，以免掉落。請勿握持螢幕正面的傳感器部分。
5. 鎖定按鈕	將機架從螢幕上拆下時，請使用該按鈕。
6. USB Type-A 接頭 (USB 下游連接埠)	連接周邊 USB 裝置。支援 USB 3.1。這是一個藍色接頭。
7. 安全鎖插槽	符合 Kensington MicroSaver 防盜鎖安全系統。
8. 底座 ^{*1}	可以調整螢幕的高度和角度(傾斜和左右擺動)。
9. 電纜收納架	固定螢幕的電纜。
10. 主電源開關	開關主電源。 : 開 / ○ : 關
11. 電源接頭	連接電源線。
12. DVI 接頭	連接擁有 DVI 輸出的外部裝置。
13. HDMI 接頭	連接擁有 HDMI 輸出的外部裝置。
14. DisplayPort 接頭	連接擁有 DisplayPort 輸出的外部裝置。
15. USB Type-C 接頭 (USB 上游連接埠)	連接支援 USB Type-C 的裝置。
16. USB Type-B 接頭 (USB 上游連接埠)	當使用需要 USB 連接的軟體時或當成 USB 集線器使用時，連接 USB 電纜。這是一個藍色接頭。
17. USB Type-A 接頭 (USB 下游連接埠)	連接周邊 USB 裝置。支援 USB 2.0。

*1 可將支架拆除，在螢幕上安裝任選臂(或其他支架)。

1-3. 變更個人電腦顯示設定

如果將螢幕連接到個人電腦後，螢幕未正常顯示，請按照以下步驟變更個人電腦顯示設定。

● Windows 10

1. 在桌面上除了圖示之外的任意位置按右鍵滑鼠以顯示功能表。
2. 在顯示的功能表中，按一下「顯示設定」來顯示「設定」螢幕。
3. 如果電腦連接了多個螢幕（包括筆記型個人電腦螢幕），請在「多部顯示器」功能表中選擇「延伸這些顯示器」，然後在確認螢幕中按一下「保留變更」。變更設定後，在「選取顯示器並重新排列」功能表中選擇螢幕。
4. 選擇「多部顯示器」功能表中的「使其成為主顯示器」選項後，即會修正螢幕的顯示。
5. 確認在「解析度」功能表中設定的螢幕的建議解析度（「建議」一詞應顯示在解析度後）。
6. 如要變更字母和圖示大小，請從縮放（%）功能表選擇首選放大水準。
7. 變更這些設定後，會顯示一條提示您登出的訊息，請立即登出然後重新登入。

● Windows 8.1 / Windows 7

* 對於 Windows 8.1，在開始螢幕上按一下「桌面」圖標，以顯示桌面。

1. 在桌面上除了圖示之外的任意位置按右鍵滑鼠以顯示功能表。
2. 在顯示的功能表中，按一下「螢幕解析度」來顯示「設定」螢幕。
3. 如果電腦連接了多個螢幕（包括筆記型個人電腦螢幕），請在「多部顯示器」功能表中選擇「延伸這些顯示器」，然後按一下「套用」。在確認螢幕中，按一下「保存變更」。
4. 從「顯示」功能表中選擇螢幕，選中「使其成為主顯示器」，然後按一下「套用」。隨即會修正顯示幕的顯示。
5. 確認在「解析度」功能表中設定的螢幕的建議解析度（「建議」一詞應顯示在解析度後）。
6. 如要變更字母或圖示的大小，請按一下「改變文字和其他項目的大小」，從設定螢幕中選擇首選大小，然後按一下「套用」。
7. 變更設定後，會顯示一條提示您登出的訊息，請立即登出，然後重新登入。

● macOS

1. 在 Apple 功能表中選擇「系統偏好設定」。
2. 顯示「系統偏好設定」面板時，按一下「顯示器」。
3. 如果電腦連接了多個螢幕（包括筆記型個人電腦螢幕），請打開「排列方式」標籤，然後確認未選擇「鏡像顯示器」。如果已經選擇，請取消選擇。
4. 選擇「顯示器」標籤，然後確認選中「解析度」的「顯示器預設值」。如果未選擇，請進行選擇。這會設定正確的解析度。關閉「顯示器系統偏好設定」功能表。如果電腦連接了多個螢幕（包括筆記型個人電腦螢幕），請使用「顯示器」來變更每個螢幕的設定。
5. 如要選擇不同的解析度，請選擇「縮放」，從解析度清單中選擇解析度（以清單或圖示格式顯示），然後關閉面板。

章節 2 基本調整 / 設定

本章節說明可透過觸碰螢幕正面按鈕來進行設定的基本功能。

關於進階調整和設定功能表的使用設定步驟，請參考「[章節 5 進階調整 / 設定](#)」（第 22 頁）。

2-1. 操作按鈕的方法

1. 顯示操作按鈕指南

1. 按下任意按鈕（ 除外）。
螢幕上出現操作指南。

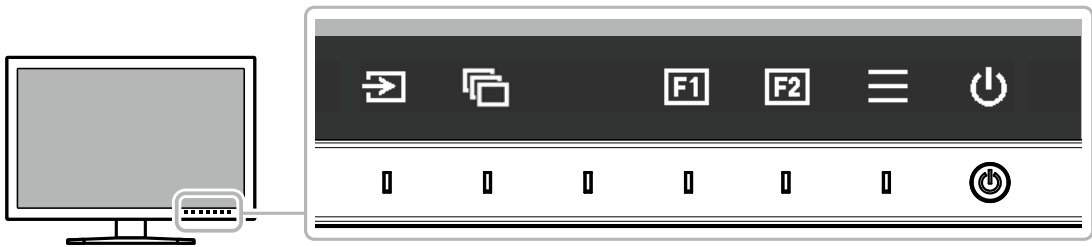

2. 設定

1. 觸碰設定按鈕。
出現設定功能表。
2. 使用按鈕調整 / 設定所選項目，然後選擇  以確認。

3. 退出

1. 選擇 ，退出功能表。

附註

- 指南內容視所選的功能表或狀態而異。

● 操作指南圖示

圖示	說明
	切換輸入訊號。
	切換色彩模式。
	執行指派給自訂鍵 1 的功能。
	執行指派給自訂鍵 2 的功能。
	顯示設定功能表。
	返回上一個螢幕畫面。
	移動游標。
	執行所選擇的操作。
	開啟或關閉螢幕電源。

2-2. 切換輸入訊號

當螢幕有多種訊號輸入時，可以切換螢幕上顯示的訊號。

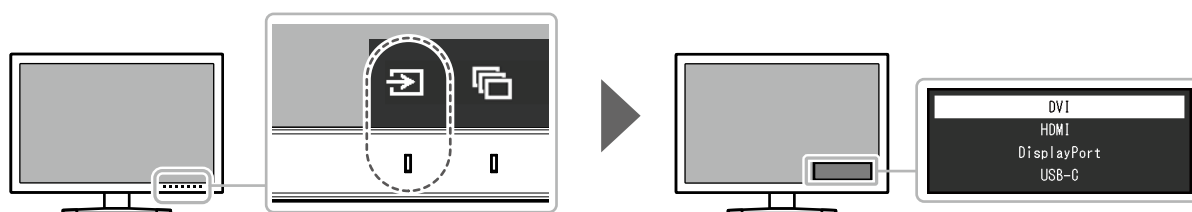

2-3. 切換顯示模式 (色彩模式)

此功能可讓您根據螢幕的用途輕易選擇顯示模式。

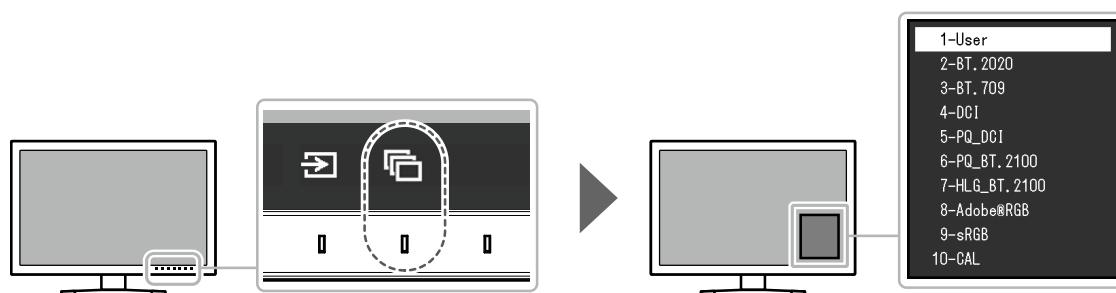

● 顯示模式

色彩模式	用途
Standard Mode	使用螢幕的設定功能表調整色彩。 您也可使用色彩管理軟體「ColorNavigator 7」調整螢幕的顯示。
User	有關各種色彩模式的詳細設定值，請參見「 色彩模式設定值 」（第 13 頁）。
BT.2020	
BT.709	
DCI	
PQ_DCI	
PQ_BT.2100	
HLG_BT.2100	
Adobe®RGB	
sRGB	
Advanced Mode	使用 SelfCalibration 功能 或色彩管理軟體「ColorNavigator 7」調整螢幕的顯示。
CAL	顯示透過 SelfCalibration 或 ColorNavigator 7 調節的螢幕。

● 色彩模式設定值

- : 無法變更

項目	色彩模式										
	User	BT.2020	BT.709	DCI	PQ_DCI	PQ_BT.2100	HLG_BT.2100	Adobe® RGB	sRGB	CAL	
亮度 (cd/m ²)	100	100	100	48	300	300	300	120	120	-	
色溫	6500K	D65	D65	D65	D65	D65	D65	D65	D65	-	
伽馬 (EOTF)	2.2	2.4	2.4	2.6	PQ	PQ	HLG	2.2	sRGB	-	
PQ / HLG 裁切 (cd/m ²)	-	-	-	-	1000	1000	關	-	-	-	
HLG 系統伽馬	-	-	-	-	-	-	1.2	-	-	-	
色域	本地	BT.2020	BT.709	DCI	DCI	BT.2020	BT.2020	Adobe® RGB	sRGB	-	
進階設定	色調	0	0	0	0	0	0	0	0	-	
	飽和度	0	0	0	0	0	0	0	0	-	
	色域裁切	關	開	關	關	關	開	關	關	-	
	XYZ 格式	-	-	-	關	關	-	-	-	-	-
增益	紅	根據色溫計算								-	
	綠	根據色溫計算								-	
	藍	根據色溫計算								-	
黑階	紅	0	0	0	0	0	0	0	0	-	
	綠	0	0	0	0	0	0	0	0	-	
	藍	0	0	0	0	0	0	0	0	-	
6 色	洋紅	色調	0	0	0	0	0	0	0	0	-
		飽和度	0	0	0	0	0	0	0	0	-
		明度	0	0	0	0	0	0	0	0	-
	紅	色調	0	0	0	0	0	0	0	0	-
		飽和度	0	0	0	0	0	0	0	0	-
		明度	0	0	0	0	0	0	0	0	-
	黃	色調	0	0	0	0	0	0	0	0	-
		飽和度	0	0	0	0	0	0	0	0	-
		明度	0	0	0	0	0	0	0	0	-
	綠	色調	0	0	0	0	0	0	0	0	-
		飽和度	0	0	0	0	0	0	0	0	-
		明度	0	0	0	0	0	0	0	0	-
	青	色調	0	0	0	0	0	0	0	0	-
		飽和度	0	0	0	0	0	0	0	0	-
		明度	0	0	0	0	0	0	0	0	-
	藍	色調	0	0	0	0	0	0	0	0	-
		飽和度	0	0	0	0	0	0	0	0	-
		明度	0	0	0	0	0	0	0	0	-

附註

- 使用 ColorNavigator 7 來設定 CAL。這些設定無法在螢幕的設定功能表中變更。
- 每個輸入訊號可設定一種色彩模式。
- 有關各項目的詳細內容，請參見 "色彩調整" (第 25 頁)。
- 您可以停用特定色彩模式選擇。有關詳細內容，請參見 "模式略過" (第 33 頁)。

章節 3 SelfCalibration

本產品配備內建校準傳感器。透過事先設定校準目標和執行日程，校準傳感器會自動運作並定期校準螢幕。此自動校準功能稱為「SelfCalibration」。

SelfCalibration 的調整內容視執行的色彩模式而異。

- **Standard Mode** (除「CAL」之外的色彩模式)：螢幕的色彩再現色域獲得更新，而且每個模式的顯示模式進行以下調節：
 - 調整溫度，使其盡量接近指定值。
 - 調整色域值，使其接近各指定值。
 - 更新亮度資訊。
- **Advanced Mode** (色彩模式「CAL」)：
 - 在螢幕上執行 SelfCalibration 時，校準螢幕以符合設定的目標。
 - 使用 ColorNavigator 7 時，組合使用一台測量裝置來維持螢幕的已校準狀態。

附註

- 開啟螢幕後將執行 SelfCalibration 30 分鐘。
 - 無外部裝置訊號輸入時也可執行 SelfCalibration。
 - 建議您執行 SelfCalibration，以保留透過 ColorNavigator 7 設定的調節內容。
 - 由於亮度和色度會隨螢幕的使用而改變，因此建議定期校準螢幕。
 - 內建校準傳感器的測量結果可與您要用作參考的外部測量裝置的測量結果建立關聯。有關詳細內容，請參考 ColorNavigator 7 使用者手冊。
-

可透過 ColorNavigator 7 或螢幕的設定功能表，設定校準目標和執行日程。

您可以從本公司網站下載 ColorNavigator 7 軟體和使用者手冊：

www.eizoglobal.com

附註

- 使用此軟體時，您需要使用隨附的 USB 電纜將個人電腦連接到螢幕。
 - 有關 USB 電纜連接的詳細內容，請參見 " 連接步驟 " (第 48 頁)。
 - 使用此軟體時，請勿操作螢幕正面的電源按鈕或操作按鈕。
-

● SelfCalibration 功能

對「SelfCalibration」進行詳細的設定。

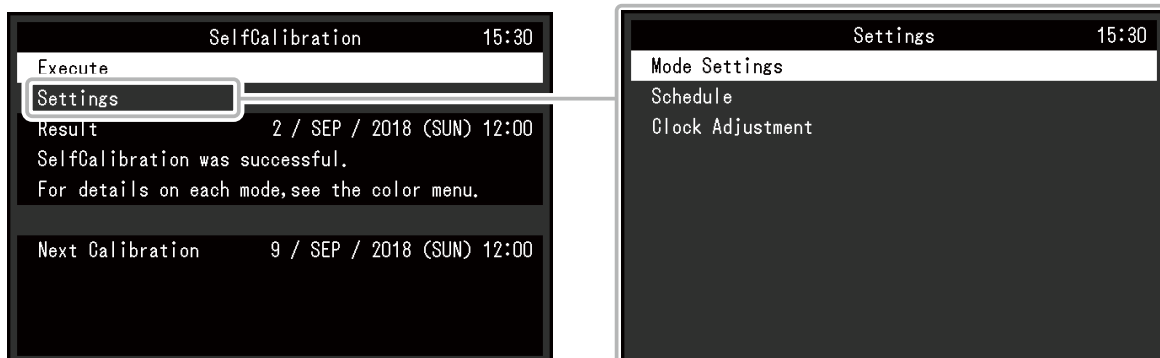

功能		設定		說明
執行		-		無論日程如何，都能手動執行 SelfCalibration。 附註 • 選取「執行」後，在內建校準傳感器啟用前，可能會執行預熱（開啟螢幕電源後，使螢幕保持開啟一段時間，直到螢幕變穩定）。
設定	模式設定	Standard Mode		在 Standard Mode 下切換啟用 / 停用 SelfCalibration。
		Advanced Mode	10-CAL	在 Advanced Mode 下切換啟用 / 停用 SelfCalibration 功能。
	日程	開始時間	省電 立即 應用程式 關	選擇到達日程中設定的時間時執行 SelfCalibration 的時間。 • 「省電」 在以下任何情況下執行。 - 螢幕在設定時間處於「省電」模式或電源關閉時。 - 在日程中設定的時間經過後，螢幕將切換到省電模式或關閉電源。 • 「立即」 在設定時間立即執行 SelfCalibration。 • 「應用程式」 根據透過 ColorNavigator Network 設定的定時執行 SelfCalibration。有關 ColorNavigator Network 的詳細內容，請參考我們的網站 (www.eizoglobal.com)。 • 「關」 不執行 SelfCalibration。
	頻率	每日 每週 每月 每季 每半年 每年 使用時間	選擇 SelfCalibration 執行循環。	

功能		設定	說明
設定	日程	定時	<p>1月/4月/7月/10月 2月/5月/8月/11月 3月/6月/9月/12月 1月/7月 2月/8月 3月/9月 4月/10月 5月/11月 6月/12月 1月至12月 每50小時至每500小時</p> <p>執行循環為「每季」、「每半年」、「每年」或「使用時間」時，選擇執行 SelfCalibration 的時間。</p> <p>設定將因執行週期的設定而異。</p> <ul style="list-style-type: none"> • 「每季」： 1月/4月/7月/10月、2月/5月/8月/11月、3月/6月/9月/12月 • 「每半年」： 1月/7月、2月/8月、3月/9月、4月/10月、5月/11月、6月/12月 • 「每年」： 1月至12月 • 「使用時間」： 每50小時至每500小時
		週	<p>第1週至第5週</p> <p>執行循環為「每月」、「每季」、「每半年」或「每年」時，選擇執行 SelfCalibration 的週。</p> <p>附註</p> <ul style="list-style-type: none"> • 在所選週中的「日」沒有選擇日時，執行週將如下所示： <ul style="list-style-type: none"> - 所選週為「第1週」時： 第2週 - 所選週為「第5週」時： 第4週
		日	<p>星期日至星期六</p> <p>執行循環為「每週」、「每月」、「每季」、「每半年」或「每年」時，選擇執行 SelfCalibration 的日。</p>
	時間	<p>0:00 至 11:55 PM</p> <p>執行循環為「每日」、「每週」、「每月」、「每季」、「每半年」或「每年」時，選擇執行 SelfCalibration 的時間。</p>	
	時鐘調整	-	<p>設定螢幕日期和時間。</p> <p>附註</p> <ul style="list-style-type: none"> • 未設定時鐘時，不會套用日程。 • 如果長時間斷開主電源，可能需要重設時鐘。 • 啟動 ColorNavigator 7 後，將自動設定日期和時間。
	結果	-	顯示 SelfCalibration 執行結果。
	下一次校準	-	顯示下一次 SelfCalibration 執行日期。

3-1. 設定目標

設定 Advanced Mode 的校準目標。您可透過 ColorNavigator 7 設定或直接在螢幕上設定目標。
直接使用螢幕時，在「色彩」功能表中設定以下功能。

- 「色彩模式」
選擇「CAL」。
- 「目標設定」
設定 SelfCalibration 的校準目標。

3-2. 執行

可以透過設定日程執行 SelfCalibration，也可不透過日程執行。

您可透過 ColorNavigator 7 設定或直接在螢幕上設定日程。

透過在螢幕上設定日程執行 SelfCalibration 時，啟用 SelfCalibration 的方法因色彩模式 (Standard Mode 或 Advanced Mode) 類型而異。

注意

- 在執行 SelfCalibration 的過程中，從外部裝置輸入的影像訊號發生變化(訊號消失或在無訊號狀態下輸入訊號等情況)時，SelfCalibration 將被自動取消。

● 不透過日程執行

手動執行 SelfCalibration。

執行 SelfCalibration 的方法有如下 2 種：

- 從「SelfCalibration」功能表執行
在「SelfCalibration」功能表中選擇「執行」。
對「SelfCalibration」功能表中的「設定」-「模式設定」為「開」的所有色彩模式執行 SelfCalibration。
- 從「色彩」功能表執行
在「色彩模式」下的「色彩調整」中選擇「CAL」，然後選擇「執行校準」。
對顯示的色彩模式執行 SelfCalibration。

● 透過設定日程執行

設定 SelfCalibration 的校準日程。

在「SelfCalibration」的「設定」功能表中，設定 SelfCalibration 的校準日程與螢幕日期、時間。

注意

- 若排定的 SelfCalibration 被自動取消，在取消至少 1 個小時後螢幕轉換至省電模式時，或透過  關閉螢幕時重新執行。

● 在 Standard Mode 下啟用 SelfCalibration

在 Standard Mode 下執行校準。

在「SelfCalibration」功能表的「設定」中，設定以下功能：

- 「模式設定」
將 Standard Mode 設為「開」。

● 在 Advanced Mode 下啟動 SelfCalibration

在 Advanced Mode 下執行 SelfCalibration。

在「SelfCalibration」功能表的「設定」中，設定以下功能：

- 「模式設定」
選擇「Advanced Mode」。
- 「Advanced Mode」
選擇「10-CAL」，然後設定「開」。

3-3. 檢查結果

透過螢幕檢查 SelfCalibration 的校準結果。

在「色彩」功能表中設定以下功能：

- 「色彩模式」
選擇「CAL」。
- 「結果」
檢查 SelfCalibration 的校準結果。

章節 4 自訂鍵設定

您可以將特定功能指派給自訂鍵，以利輕鬆啟用。
本章說明如何操作自訂鍵，以及自訂鍵功能的指派方法。

4-1. 自訂鍵基本操作

1. 顯示操作按鈕指南

1. 按下任意按鈕 (⏻ 除外)。
出現操作指南。

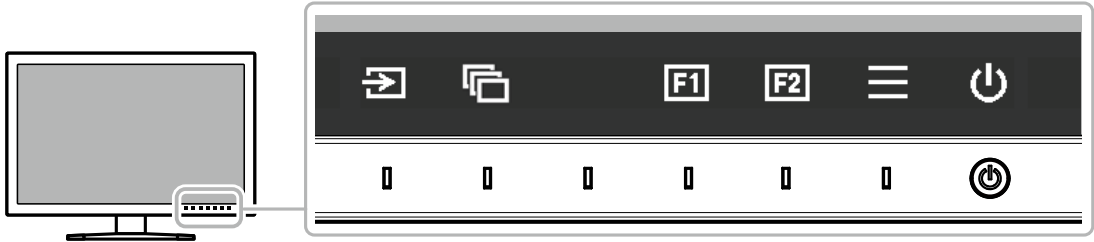

2. 執行

1. 選擇 **F1** 或 **F2**。
將會執行 **F1** 或 **F2** 的指派功能。

附註

- 若您觸碰未指派功能的自訂鍵，將顯示用於將功能指派給自訂鍵的功能表。

4-2. 指派自訂鍵功能

1. 顯示操作按鈕指南

1. 按下任意按鈕 (⏻ 除外)。
出現操作指南。

2. 設定

1. 選擇 **☰**。
出現設定功能表。



2. 使用 **▲** **▼** 選擇「喜好設定」，然後選擇 **✓**。
出現喜好設定功能表。

Preferences		
Menu Rotation	[0°]
Power Save	[On]
Off Timer	[Off]
Indicator	[4]
Beep	[On]
Input Skip		
Mode Skip		
Custom Key		
USB Selection		
Monitor Reset		

3. 使用 **▲** **▼** 選擇「自訂鍵」，然後選擇 **✓**。
出現自訂鍵功能表。

Custom Key		
F1	[Information]
F2	[Off]

4. 使用 **▲** **▼** 選擇要指派功能的自訂鍵，然後選擇 **✓**。
出現功能指派功能表。

F1
Off
Input Range
BT.709 Gamut Warning
Luminance Warning
Safe Area Marker
Aspect Marker
Prev. Color Mode
Information
PQ / HLG Clipping

5. 使用 **▲** **▼** 選擇要指派的功能，然後選擇 **✓**。
此功能將指派給自訂鍵。

3. 退出

1. 按 **✕** 數次。
退出設定功能表。

● 可供指派給自訂鍵的功能

功能	說明
關	觸碰時也停用自訂鍵。
輸入範圍	設定輸入範圍功能。有關詳細資料，請參見第 24 頁。
BT.709 色域外警告	設定 BT.709 色域外警告功能。有關詳細資料，請參見第 31 頁。
明亮度警告	設定明亮度警告功能。有關詳細資料，請參見第 32 頁。
安全區域標記	選擇是否在安全區域標記周圍顯示框架。有關詳細資料，請參見第 32 頁。
外觀比例標記	設定外觀比例標記功能。有關詳細資料，請參見第 32 頁。
前一個色彩模式	您可以返回前一個色彩模式。此功能方便於查看兩種色彩模式的差異。
資料	<p>您可以檢視輸入訊號資訊和色彩資料。</p> <p>範例：</p> <div data-bbox="734 616 1193 712" data-label="Image"> <pre> DisplayPort (BT.2020) 2560 X 1440 60.00Hz 10bit YCbCr4:2:2 Limited Range </pre> </div> <p>附註</p> <ul style="list-style-type: none"> 您可以在設定功能表的 "資訊" (第 35 頁) 下方檢查螢幕資料。
PQ / HLG 裁切	<ul style="list-style-type: none"> 設定 PQ / HLG 裁切功能。有關詳細資料，請參見第 26 頁。

章節 5 進階調整 / 設定

本章節就使用設定功能表進行螢幕進階調整和設定的步驟進行說明。有關使用螢幕正面開關的基本設定功能，請參見 " 章節 2 基本調整 / 設定 " (第 11 頁)。

5-1. 設定功能表的基本操作

1. 功能表顯示

1. 按下任意開關 (除) 。
- 出現操作指南。

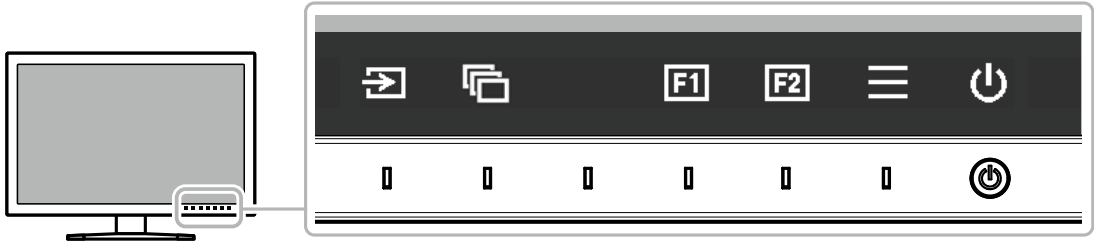

2. 選擇 [三] 。
- 出現設定功能表。

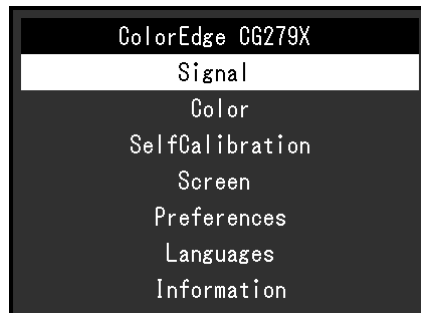

2. 調整 / 設定

1. 使用 [^] [v] 選擇要調整 / 設定的功能表，然後選擇 [✓] 。
- 顯示子功能表。

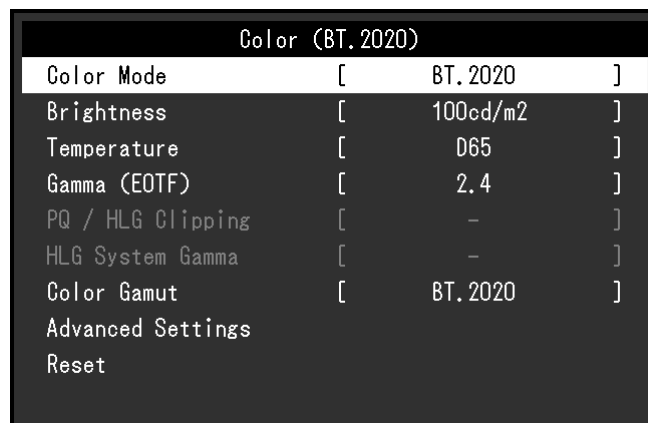

2. 使用 **▲ ▼** 選擇要調整 / 設定的項目，然後按 **✓**。
顯示調整 / 設定功能表。



3. 使用 **< >** 調整 / 設定所選項目，然後選擇 **✓**。
顯示子功能表。
在調整 / 設定中選擇 **✕**，會取消調整 / 設定，並恢復進行變更前的狀態。

3. 退出

1. 選擇 **✕**。
出現設定功能表。
2. 選擇 **✕**。
退出設定功能表。

附註

- 指南內容視所選的功能表或狀態而異。

5-2. 設定功能表功能

● 訊號設定

訊號設定用於指定輸入訊號的進階設定，如螢幕顯示尺寸和色彩格式。

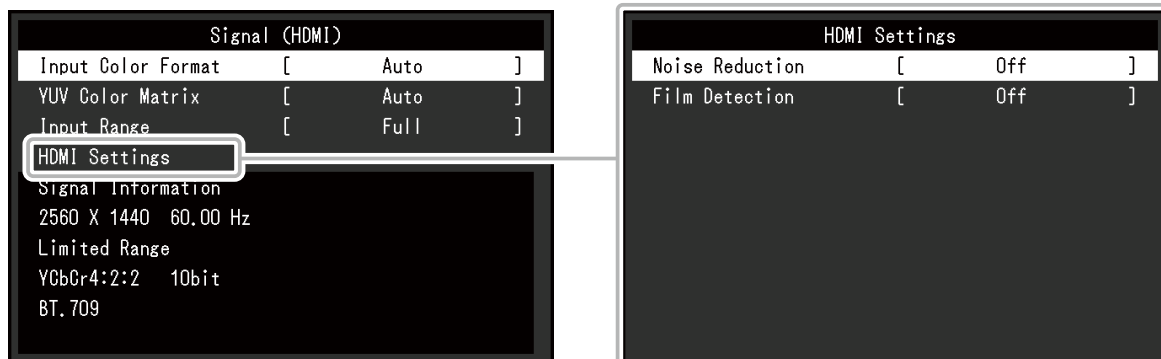

功能	設定	說明
輸入色彩格式	自動 YUV*1 YUV 4:2:2*2 YUV 4:4:4*2 RGB	可以指定輸入訊號的色彩空間。 如果色彩顯示錯誤，請嘗試變更此設定。 通常情況下，選擇「自動」。 附註 • 無法為 DVI 輸入設定。

*1 僅在 DisplayPort 或 USB Type-C 輸入期間才會啟用

*2 只有在 HDMI 輸入期間才會啟用

功能		設定	說明
YUV 色彩矩陣		自動 BT.601 BT.709 BT.2020	選擇輸入訊號的 YUV 格式。如果出現色階崩潰或其他因輸入訊號問題而導致的螢幕顯示不正常的情況，請使用該設定。 附註 • 無法為 DVI 輸入設定。
輸入範圍		自動 *1 完全 有限 (109% 白色) 有限	視外部裝置而定，可能限制輸出到螢幕的視訊訊號的黑白電平。如果螢幕上顯示的訊號受到限制，黑色會淡一些，白色會暗一些，對比度將會降低。此類訊號的亮度範圍可以擴展以符合螢幕的實際對比度。 • 「自動」 螢幕會自動識別輸入訊號的亮度範圍並適當顯示影像。 • 「完全」 輸入訊號的亮度範圍不會擴展。 • 「有限 (109% 白色)」 螢幕輸入訊號的亮度範圍會從 16 - 254 (10 位元 : 64 - 1019) 擴展至 0 - 255 (10 位元 : 0 - 1023)。 • 「有限」 螢幕輸入訊號的亮度範圍會從 16 - 235 (10 位元 : 64 - 940) 擴展至 0 - 255 (10 位元 : 0 - 1023)。
HDMI 設置	降噪	開 關	降低影像較暗區域的小雜訊。使用此功能可降低影像中的雜訊和粗糙。 附註 • 只有在 HDMI 輸入期間才可設定此項。 • 使用降噪功能可能有損精細影像的畫質。
	影像檢測	開 關	顯示交錯訊號時，可選擇顯示方式。如果是視訊、CG、動畫等，會自動偵測 24 fps 或 30 fps 訊號，並顯示最佳的影像。 附註 • 只有在 HDMI 輸入期間才可設定此項。 • 只有在輸入 1080i 訊號時，才會啟用「影像檢測」。 • 如果「影像檢測」設定為「開」，但未能正常顯示視訊，請將設定變更為「關」。
訊號資訊		-	您可以檢查輸入訊號的資訊。 顯示以下資訊： • 解析度 • 垂直掃描頻率 • 輸入範圍 • 色彩格式 • 色彩深度 • 比色法

*1 DVI 輸入期間停用

● 色彩調整

設定細節視所選色彩模式而異。

當色彩模式為 Standard Mode 時 (User / BT.2020 / BT.709 / DCI / PQ_DCI / PQ_BT.2100 / HLG_BT.2100 / Adobe® RGB / sRGB)

各個色彩模式設定狀態可以根據個人喜好進行調整。

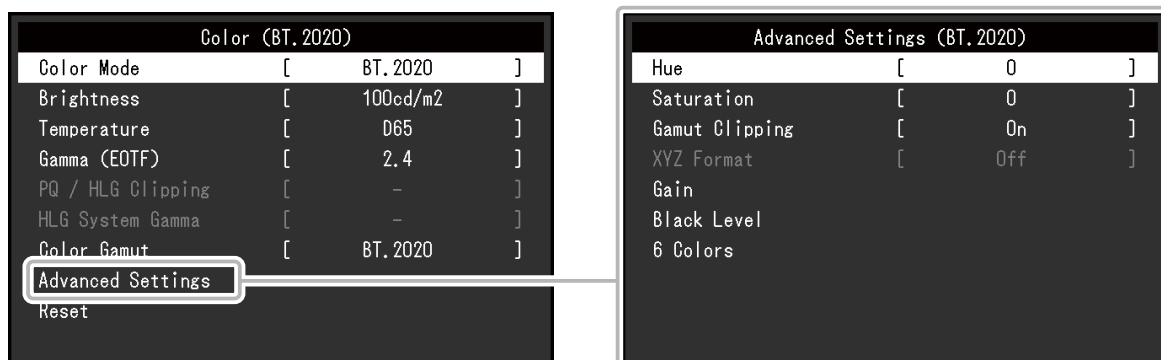

注意







- 由於個別螢幕之間的差異，當不同的螢幕顯示同一個影像時，您看到的色彩可能不相同。在多台螢幕上進行色彩調整時，請用目測方式微調色彩。

附註

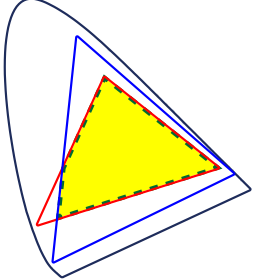
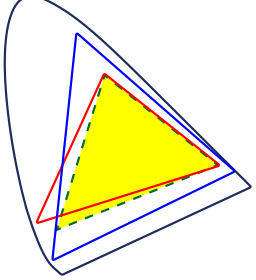
- 以「cd/m²」、「K」和「%」表示的值僅供參考。

功能	設定	說明
色彩模式	User BT.2020 BT.709 DCI PQ_DCI PQ_BT.2100 HLG_BT.2100 Adobe®RGB sRGB CAL	根據螢幕的用途切換到所需模式。 附註 <ul style="list-style-type: none"> 有關如何切換模式的詳細資訊，請參見 "2-3. 切換顯示模式 (色彩模式)" (第 12 頁)。 有關「CAL」，請參見 第 28 頁。
亮度	40 cd/m ² 至 400 cd/m ²	改變背光燈 (LCD 面板上的光源) 亮度可以調整螢幕亮度。 附註 <ul style="list-style-type: none"> 如果選擇了無法設定的數值，數值將顯示為洋紅色。在此情況下，請變更數值。
色溫	本地 4000 K 至 10000 K D50 D65 DCI 使用者	色溫可以調整。 色溫用於表示「白色」的色度。該數值以「K」(Kelvin) 來表示。與火焰溫度的情況相同，如果螢幕上的影像色溫低即偏紅，如果色溫高則偏藍。 以 100 K 為單位指定色溫，或是選擇標準名稱。 附註 <ul style="list-style-type: none"> 當您選擇「本地」時，便會顯示 LCD 面板的原始色彩 (增益：每種 RGB 為 100%)。 可以用「增益」執行更高級調整。在變更增益時，色溫變成「使用者」。 針對各個色溫設定值設定增益預設值。

功能	設定	說明
伽馬 (EOTF)	1.6 到 2.7 sRGB EBU(2.35) PQ HLG	<p>可以調整伽馬值。</p> <p>螢幕亮度隨輸入訊號而變，但變化率與輸入訊號不構成比例關係。使輸入訊號和螢幕亮度之間保持平衡所執行的控制被稱為「伽馬修正」。</p> <p>設定伽馬，或是選擇標準名稱。</p> <p>附註</p> <ul style="list-style-type: none"> • 如果選擇「HLG」，則必須設定「HLG 系統伽馬」。
PQ / HLG 裁切	(伽馬 (EOTF): PQ) 300 cd/m ² 500 cd/m ² 1000 cd/m ² 4000 cd/m ² 關 (伽馬 (EOTF): HLG) 開 關	<ul style="list-style-type: none"> • 如果為「伽馬 (EOTF)」選擇了「PQ」，亮度大於或等於此處所設定值的區域在該設定值 (為輸入到螢幕的訊號而設) 時以裁切形式顯示。 • 如果為「伽馬 (EOTF)」選擇了「HLG」，請設定開啟 / 關閉裁切。如果在亮度設定為 300 cd/m² 時選擇「開」，任何超出 300 cd/m² 的部分都將被裁切。 <p>附註</p> <ul style="list-style-type: none"> • 可以在為「伽馬 (EOTF)」指定了「PQ」或「HLG」時對此進行設定。 • 您可以檢查裁切區域。有關詳細資訊，請參見 "明亮度警告"(第 32 頁)。
HLG 系統伽馬	1.0 到 1.5	<p>針對輸入至螢幕的 HLG 訊號調整系統伽馬值。</p> <p>附註</p> <ul style="list-style-type: none"> • 可以在為「伽馬 (EOTF)」指定了「HLG」時對此進行設定。
色域	本地 Adobe®RGB sRGB EBU BT.709 BT.2020 SMPTE-C DCI	<p>設定色彩重現區域 (色域)。</p> <p>「色域」是色彩可呈現的範圍。定義多個標準。</p> <p>附註</p> <ul style="list-style-type: none"> • 選擇「本地」可顯示螢幕的原始色域。 • 可以設定超出定義色域內螢幕可顯示範圍的色彩之顯示方式。有關詳細資訊，請參見 "色域裁切"(第 27 頁)。

功能		設定	說明						
進階設定	色調	-100 到 100	色調可以調整。 附註 • 使用此功能可能無法顯示某些色階。						
	飽和度	-100 到 100	飽和度可以調整。 附註 • 使用此功能可能無法顯示某些色階。 • 最小值 (-100) 讓螢幕變成黑白畫面。						
	色域裁切	開 關	可以設定超出根據 "色域"(第 26 頁) 所指定色域內螢幕可顯示範圍的色彩之顯示方式。 • 「開」 螢幕上可顯示的色彩範圍會根據標準精確顯示。超出可顯示範圍的色彩將飽和。  • 「關」 以色階優先顯示色彩，而不是以色準優先。以標準定義的色域頂點會移至螢幕可顯示的範圍。這樣能顯示最接近螢幕可顯示的色彩。  <table border="1" data-bbox="721 1146 1123 1223"> <tr> <td></td> <td>螢幕可顯示的色域</td> </tr> <tr> <td></td> <td>標準定義的色域</td> </tr> <tr> <td></td> <td>螢幕上顯示的色域</td> </tr> </table> 附註 • 以上圖示為概念圖，而不會顯示螢幕的實際色域。 • 在 "色域"(第 26 頁) 選擇「本地」，將停用此設定。		螢幕可顯示的色域		標準定義的色域		螢幕上顯示的色域
		螢幕可顯示的色域							
		標準定義的色域							
		螢幕上顯示的色域							
XYZ 格式	開 關	如果此功能設定為「開」，螢幕即可顯示數位電影的 XYZ 訊號。 附註 • 僅當 "色域"(第 26 頁) 設定為「DCI」時，才能對此進行設定。 • 如果您選擇「開」，將無法設定「色域」。							
增益	0 % 至 100 %	構成色彩的紅、綠和藍的亮度稱為增益。可以調整增益變更「白」的色度。 附註 • 使用此功能可能無法顯示某些色階。 • 增益值隨色溫而變。 • 在變更增益時，色溫變成「使用者」。							
黑階	0 到 1500	您可以調整紅色、綠色與藍色的黑階，藉以調整黑色的亮度與色度。顯示黑色測試圖案或背景，然後調整黑階。							
6 色	-100 到 100	可以分別調整洋紅、紅、黃、綠、青和藍的色調、飽和度和明度(亮度)。							
重設	確定 取消	將目前選擇的色彩模式中任一色彩調整值重設為初期設定。							

當色彩模式處於 **Advanced Mode (CAL)** 時

可設定 SelfCalibration 的目標並執行校準。

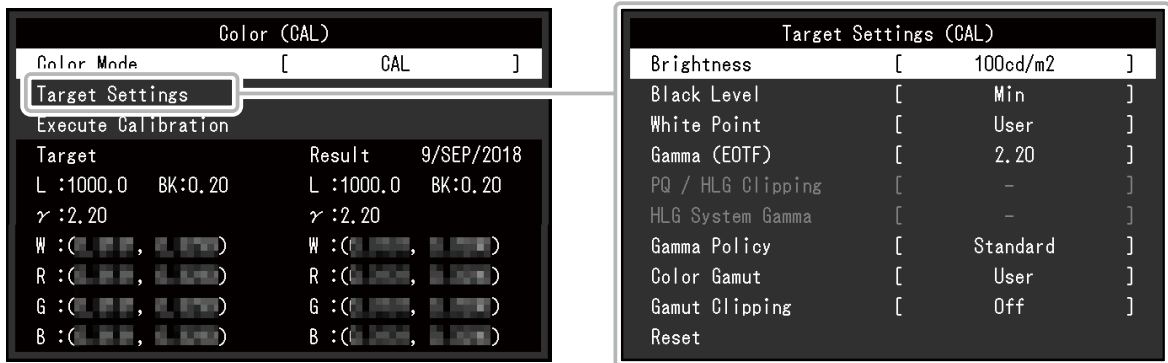

功能		設定	說明
色彩模式		User BT.2020 BT.709 DCI PQ_DCI PQ_BT.2100 HLG_BT.2100 Adobe®RGB sRGB CAL	根據螢幕的用途切換到所需模式。 附註 • 有關如何切換模式的詳細資訊，請參見 "2-3. 切換顯示模式 (色彩模式)" (第 12 頁) 。 • 有關「User / BT.2020 / BT.709 / DCI / PQ_DCI / PQ_BT.2100 / HLG_BT.2100 / Adobe® RGB / sRGB」請參見 第 25 頁 。
目標設定	亮度	最小 40 cd/m ² 至 400 cd/m ² 最大	設定將用作 SelfCalibration 校準目標的亮度。
	黑階	最小 0.2 到 3.5	設定將用作 SelfCalibration 校準目標的黑階。
	白點	色溫 4000 K 至 10000 K 使用者 D50 D65 DCI	設定將用作 SelfCalibration 校準目標的白點。 使用色彩座標 (白 (x) / 白 (y)) 或色溫設定白點。 指定色彩座標時，分別設定「白 (x)」和「白 (y)」的數值。 指定色溫時，以 100 K 為單位設定色溫，或根據各標準選擇色溫。 附註 • 指定色彩座標時，色溫變成「使用者」。
	白 (x)/ 白 (y)	0.2400 到 0.4500	

功能		設定	說明
目標設定	伽馬 (EOTF)	1.0 到 2.7 sRGB EBU(2.35) L* PQ HLG 固定	設定將用作 SelfCalibration 校準目標的伽馬。 設定伽馬，或是選擇由各個標準定義的伽馬曲線。 附註 • 使用 ColorNavigator 7 調節時，「伽馬 (EOTF)」會變為「固定」。
	PQ / HLG 裁切	(伽馬 (EOTF): PQ) 300 cd/m ² 500 cd/m ² 1000 cd/m ² 4000 cd/m ² 關 (伽馬 (EOTF): HLG) 開 關	設定將用作 SelfCalibration 校準目標的 PQ / HLG 裁切。 附註 • 可以在為「伽馬 (EOTF)」指定了「PQ」或「HLG」時對此進行設定。
	HLG 系統伽馬	1.0 到 1.5	設定將用作 SelfCalibration 校準目標的 HLG 系統伽馬。 附註 • 可以在為「伽馬 (EOTF)」指定了「HLG」時對此進行設定。
	伽馬原則	標準 灰階平衡 固定伽馬	選擇 SelfCalibration 的伽馬調整方法。 • 「標準」 保持對比度的同時調整灰階平衡。 • 「灰階平衡」 調整螢幕，以使中間色調區域的色度等於白點。 • 「固定伽馬」 選擇以使用特定伽馬設定。 注意 • 如果為「伽馬 (EOTF)」指定了「HLG」，「固定伽馬」將被選擇，並且此設定無法變更。 • 使用「灰階平衡」時，所有灰階的點均被調整為目標白點。修正中間色調區域時，選擇「灰階平衡」以優先白度。但是，選擇「灰階平衡」時，將套用以下限制。 - 對比度可能減少。 - 透過「固定伽馬」進行調整時，色域可能變更窄。
	色域	本地 Adobe®RGB sRGB EBU BT.709 BT.2020 SMPTE-C DCI 使用者	設定將用作 SelfCalibration 校準目標的色域。 在「色域」中，可以選取由各個標準定義的色域。 若要設定非由各個標準指定的色域，請指定各種 RGB 色彩的色彩座標，以及超出螢幕色域的色彩之顯示方法（「色域裁切」）。 附註 • 在「色域」中選擇「本地」時，會顯示螢幕的預設色域。 • 以色域設定指定色彩座標時，色域變成「使用者」。
	紅 (x) / 紅 (y) / 綠 (x) / 綠 (y) / 藍 (x) / 藍 (y)	0.0000 到 1.0000	
	色域裁切	開 關	
重設		確定 取消	將目前選擇的色彩模式中的任一校準目標和校準結果重設為初期設定值。



● SelfCalibration

請參考 "SelfCalibration 功能"(第 15 頁)

● 螢幕

訊號設定用於指定輸入訊號的進階設定，如螢幕顯示尺寸和色彩格式。

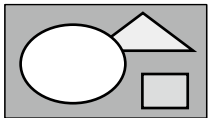
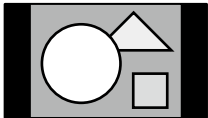

功能	設定	說明
畫面擴大	自動 全螢幕 長寬比 點對點	<p>可以變更螢幕顯示的螢幕尺寸。</p> <ul style="list-style-type: none"> 「自動」 螢幕根據來自輸入訊號 (僅限於 HDMI 輸入) 的解析度資訊和長寬比資訊自動變更螢幕尺寸。 「全螢幕」 以全螢幕顯示影像。因為縮放比例無需固定為垂直或水平，影像可能會變形。 「長寬比」 以全螢幕顯示影像。但是由於長寬比保持不變，影像的某些部分可能在水平或垂直方向上無法顯示。 「點對點」 以設定的解析度或輸入訊號所指定的尺寸顯示影像。 <p>附註</p> <ul style="list-style-type: none"> 範例設定 <ul style="list-style-type: none"> - 全螢幕  - 長寬比  - 點對點 (輸入訊號) 

功能	設定	說明
BT.709 色域外警告	關 裁切 開	<p>若將「色域」設定為「BT.2020」，並且輸入的訊號符合 ITU-R BT.2020 標準，即可針對超出 BT.709 標準色域的色彩設定顯示方式。</p> <ul style="list-style-type: none"> • 「關」 影像按照 BT.2020 的色域進行顯示。 (螢幕所顯示的實際色域將取決於「色域裁切」(第 27 頁)的設定。)  <ul style="list-style-type: none"> • 「裁切」 超出 BT.709 色域的色彩在 BT.709 色域範圍內表示 (會發生裁切)。  <ul style="list-style-type: none"> • 「開」 超出 BT.709 色域的色彩顯示為灰色。  <p>附註</p> <ul style="list-style-type: none"> • 只有在「色域」(第 26 頁)設定為「BT.2020」時，才能設定這項功能。 • 如果此功能設定為「開」或「裁切」，「明亮度警告」功能將自動設定為「關」。

功能		設定	說明
明亮度警告		關 開 (Yellow) 開 (Magenta)	<p>您可以針對輸入訊號檢查亮度高於 PQ / HLG 裁切功能設定值的區域 (裁切區域)。</p> <div style="text-align: center;">  <p>範例：開 (Magenta)</p> </div> <p>附註</p> <ul style="list-style-type: none"> • 如果此功能設定為「開」，「BT.709 色域外警告」功能將自動設定為「關」。
標記	安全區域標記	關 開	<p>安全區域是指任何類型裝置皆可顯示的區域。如果此功能設定為「開」，進行視訊編輯等作業時，安全區域四周將顯示外框，以便目測字幕與功能表的位置，確保皆完全位於安全區域內。</p> <p>附註</p> <ul style="list-style-type: none"> • 如果「外觀比例標記」不是設定為「關」，則安全區域將自動設定為「關」。
	安全區域尺寸	80 % 至 99 %	您可以設定安全區域的大小。
	外觀比例標記	關 標記 1 標記 2	<p>將顯示支援長寬比的外框 (按照數位電影所規定的視訊尺寸)。這可以在顯示解析度為 2048 x 1080 時設定。</p> <ul style="list-style-type: none"> • 「關」 不會顯示外觀比例標記。 • 「標記 1」 顯示外側外框。 • 「標記 2」 顯示外框與因三等分而形成的邊界。 此設定可用於檢查影像的組成。 <p>附註</p> <ul style="list-style-type: none"> • 如果「安全區域標記」設定為「開」，「外觀比例標記」將自動設定為「關」。
	外觀比例設定	1.85:1 2.35:1 2.39:1	您可以設定外觀比例標記的長寬比。
	邊框顏色	白 紅 綠 藍 青 洋紅 黃 灰色	<p>您可以設定邊框的色彩。</p> <p>附註</p> <ul style="list-style-type: none"> • 此設定適用於「安全區域標記」與「外觀比例標記」。

● 喜好設定

可以根據使用環境或使用個人喜好設定螢幕。

Preferences		
Menu Rotation	[0°]
Power Save	[On]
Off Timer	[Off]
Indicator	[4]
Beep	[On]
Input Skip		
Mode Skip		
Custom Key		
USB Selection		
Monitor Reset		

功能	設定	說明
選單旋轉	0° 90°	此功能可讓您變更設定功能表的方向以對齊安裝方向。 附註 • 在縱向位置使用螢幕時，需要能支援垂直顯示的顯示卡。在縱向位置放置螢幕時，需要改變所使用顯示卡設定。有關詳細內容，請參考顯示卡的使用者操作手冊。
省電	開 關	此功能可讓您根據所連接外部裝置的狀態，將螢幕設定為省電模式。 停止檢測訊號輸入約 15 秒後，螢幕將變更為省電模式。在螢幕切換到省電模式之後，螢幕不再顯示影像。 • 退出省電模式 - 如果螢幕收到輸入訊號，它自動退出省電模式，返回正常顯示模式。 附註 • 轉換為省電模式時，會提前 5 秒顯示訊息，提示正在進行轉換。 • 不使用螢幕時，關閉主電源開關以減少功耗。 • 當螢幕處於省電模式時，與 USB 下游連接埠相連裝置仍在運行。因此，即使在省電模式中，螢幕功耗也會因所連裝置而異。
關閉定時器	關 6h 9h 12h 15h 18h	您可以設定螢幕自動關閉的時間。當螢幕開啟或從省電模式喚醒，並經過這些設定的時間後，螢幕將自動關閉。 附註 • 關閉定時器功能啟動的一分鐘之前，將顯示訊息以通知您螢幕即將關閉。 • 顯示此訊息時，只有電源開關可以操作。
指示燈	關 1 到 7	可以設定顯示的螢幕時，會切換電源開關和操作開關的亮度。
嗶聲	開 關	您可以設定每次操作開關時所發出的嗶聲。
跳過輸入	略過 -	此功能可跳過切換輸入訊號時不使用的輸入訊號。 附註 • 並非所有輸入訊號都能設定為「略過」。
模式略過	略過 -	此功能可跳過選擇模式時不使用的模式。如果顯示模式受到限制，或是您要防止隨機變更顯示狀態時，請使用此功能。 附註 • 並非所有模式都能設定為「略過」。

功能	設定	說明						
自訂鍵	[F1] [F2]	<p>關 輸入範圍 BT.709 色域外警告 明亮度警告 安全區域標記 外觀比例標記 前一個色彩模式 資料 PQ / HLG 裁切</p> <p>您可以設定指派至 [F1] 或 [F2] 開關的功能。</p> <p>附註</p> <ul style="list-style-type: none"> 在預設情況下，[F1] 開關被設定為「資料」功能，[F2] 開關被設定為「關」功能。 有關自訂鍵，請參見 " 章節 4 自訂鍵設定 " (第 19 頁) 						
USB 選擇	DVI HDMI DisplayPort USB-C	<p>當兩台個人電腦連接到一台螢幕時，可以使用 USB 上游連接埠關聯輸入訊號。關聯後，USB 連接埠將在輸入訊號切換時自動切換。當您校準其中一台個人電腦時，無需切換 USB 電纜。此外，也可以將滑鼠或鍵盤等 USB 裝置連接到螢幕，然後從兩台個人電腦使用這些裝置。</p> <p>預設設定可能有所不同，具體取決於輸入訊號。</p> <table border="1"> <thead> <tr> <th>輸入訊號</th> <th>預設設定</th> </tr> </thead> <tbody> <tr> <td>DVI、HDMI、DisplayPort</td> <td>USB-2</td> </tr> <tr> <td>USB-C</td> <td>USB-1 (USB-C)</td> </tr> </tbody> </table> <p>附註</p> <ul style="list-style-type: none"> 當您希望變更設定並且將 USB 記憶體之類的存放裝置連接到螢幕時，僅在將存放裝置取下後才能變更設定。否則，資料可能丟失或損壞。 您無法變更鍵盤配置。 USB 下游連接埠使用目前正在顯示的個人電腦。 	輸入訊號	預設設定	DVI、HDMI、DisplayPort	USB-2	USB-C	USB-1 (USB-C)
輸入訊號	預設設定							
DVI、HDMI、DisplayPort	USB-2							
USB-C	USB-1 (USB-C)							
螢幕重設	確定 取消	除「管理員設定」功能表中的設定值以外，所有設定值均還原為初期設定值。						

● 語言

可以用此功能選擇功能表與訊息的顯示語言。

設定

英文、德文、法文、西班牙文、義大利文、瑞典文、日文、簡體中文、繁體中文



● 資訊

您可以檢查螢幕資訊 (型號名稱、序號 (S/N)、韌體版本、使用時間) 及輸入訊號資訊。

範例：

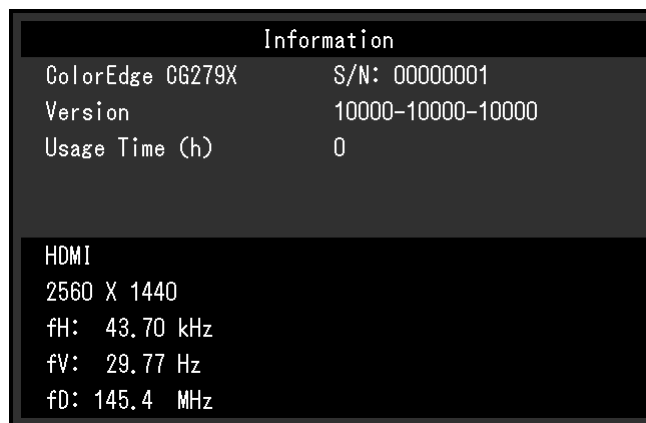

章節 6 管理員設定

本章節說明如何使用「管理員設定」功能表進行螢幕操作設定。
本功能表供管理員使用。正常螢幕使用無需在此功能表上進行設定。

6-1. 「管理員設定」功能表的基本操作

1. 功能表顯示

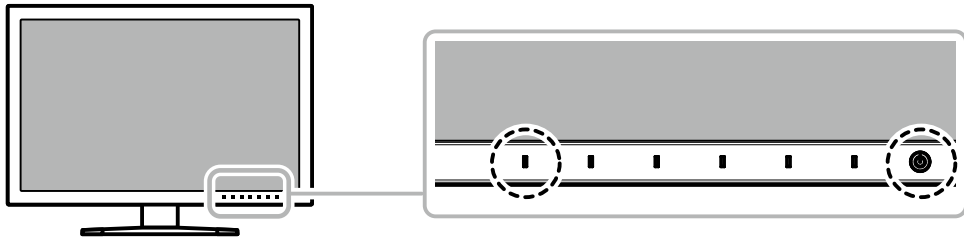

1. 按  關閉螢幕電源。
2. 按最左側按鈕時，按住  2 秒以上，開啟螢幕。



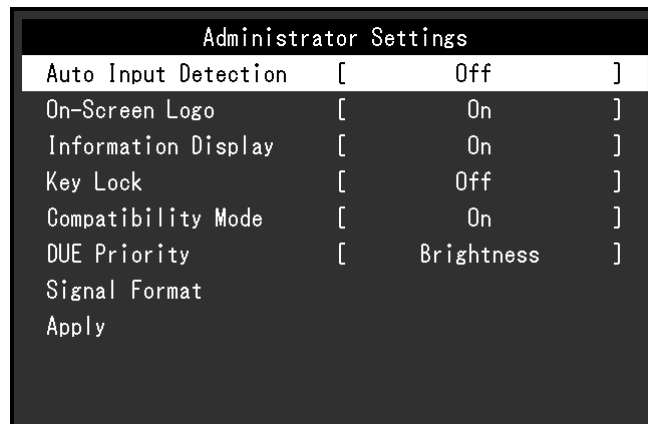



出現「管理員設定」功能表。

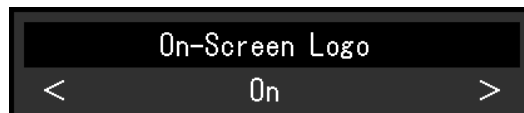

2. 設定

1. 使用   選擇要設定的項目，然後選擇 。
顯示調整 / 設定功能表。





2. 使用   設定項目，然後選擇 。
出現「管理員設定」功能表。

3. 應用和退出

1. 選擇「套用」，然後選擇 。
確認設定，「管理員設定」功能表退出。

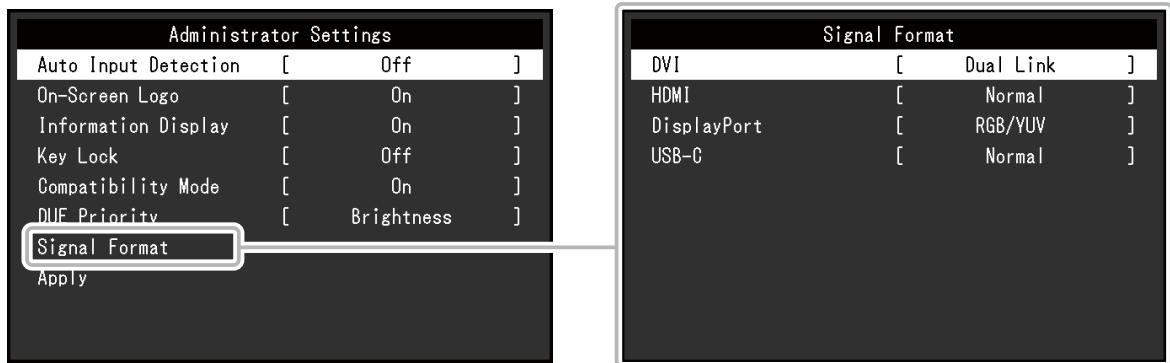
6-2. 「管理員設定」功能表功能







功能	設定	說明
自動輸入偵測	關 開	此功能設定為「開」時，螢幕會自動識別輸入訊號的接頭，以顯示相應的螢幕。如果所選連接器的輸入訊號中斷，螢幕將自動切換不同的訊號。 設定為「關」時，無論是否輸入訊號，螢幕都顯示來自所選接頭的訊號。在此情況下，請用螢幕正面的操作按鈕 () 選擇顯示輸入訊號。
螢幕標誌	關 開	當此功能設定為「關」，螢幕開啟時將不會顯示 EIZO 標誌。
訊息顯示	關 開	該功能設定為「開」並切換訊號或色彩模式時，會顯示輸入訊號的相關詳細資訊。 顯示以下資訊： <ul style="list-style-type: none"> • 解析度 • 垂直掃描頻率 • 輸入範圍 • 色彩格式 • 色彩深度 • 比色法 該功能設定為「關」並切換訊號或色彩模式時，不會顯示詳細資訊。
操作鎖	關 功能表 全部	在為防止設定更改，可以鎖定螢幕正面的操作按鈕。 <ul style="list-style-type: none"> • 「關」(初期設定) 啟用所有按鈕。 • 「功能表」 鎖定  按鈕。 • 「全部」 鎖定除電源按鈕以外的所有按鈕。
相容模式	關 開	為避免產生以下影響，請將此功能設定為「開」。 <ul style="list-style-type: none"> • 再次開啟螢幕電源或從省電模式恢復時，視窗或圖示可能會移位。 • PC 省電功能未正確運作。
DUE 優先順序	均勻性 亮度	本產品配備數位均勻等化器 (DUE) 功能，可降低顯示的不均勻度。可變更此 DUE 設定。 <ul style="list-style-type: none"> • 「均勻性」 優先採用降低顯示的不均勻度。 • 「亮度」 優先採用高亮度和高對比度。 <p>附註</p> <ul style="list-style-type: none"> • 變更 DUE 設定時，必須重新校準調整顯示的螢幕。再次執行校準。

功能		設定	說明
訊號 格式	DVI	Single Link Dual Link	您可以切換螢幕可顯示的訊號類型。 若未顯示輸入訊號或顯示的影像不正確，請嘗試變更此設定。
	HDMI	正常 HDR	
	DisplayPort	RGB/YUV RGB	
	USB-C	正常 額外	

章節 7 故障排除

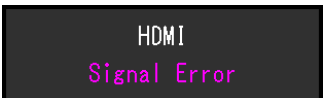
7-1. 不顯示圖像

問題	原因及解決方法
1. 不顯示圖像 <ul style="list-style-type: none"> 電源指示燈不亮。 	<ul style="list-style-type: none"> 檢查電源線連接是否正確。 開啟螢幕後面的主電源開關。 按 。 切斷螢幕後面的主電源開關，幾分鐘後再通電。
<ul style="list-style-type: none"> 電源指示燈是白色。 	<ul style="list-style-type: none"> 在設定功能表中增大「亮度」和 / 或「增益」的數值(請參見"色彩調整"(第 25 頁))。
<ul style="list-style-type: none"> 電源指示燈是橙色。 	<ul style="list-style-type: none"> 切換輸入訊號。 使用鍵盤或滑鼠。 請檢查外部裝置的電源是否有開啟。 切斷螢幕後面的主電源開關，然後再通電。
<ul style="list-style-type: none"> 電源指示燈閃爍橙色燈和白色燈。 	<ul style="list-style-type: none"> 當透過 DisplayPort 接頭或 USB Type-C 接頭連接外部裝置時，該問題可能會出現。請使用 EIZO 指定的訊號線連接，關閉螢幕，然後再次開啟。
2. 顯示下列資訊。 <ul style="list-style-type: none"> 無訊號輸入時，會出現此訊息。 	<p>即使螢幕正常工作，如果不正確輸入訊號，也顯示此資訊。</p> <ul style="list-style-type: none"> 可能會出現如左圖顯示的訊息，因為某些外部裝置不會在電源開啟後立即輸出訊號。 請檢查外部裝置的電源是否有開啟。 檢查訊號線連接是否正確。 切換輸入訊號。 切斷螢幕後面的主電源開關，然後再通電。 請嘗試更改「管理員設定」功能表中的「訊號格式」(請參見"訊號格式"(第 38 頁))。
<p>範例：</p> 	
<ul style="list-style-type: none"> 該訊息表示輸入訊號不在規定頻率範圍之內。 	<ul style="list-style-type: none"> 請檢查外部裝置的設定是否與螢幕的解析度及垂直掃描頻率相符合。關於詳細內容，請參考相容解析度的清單。(可以從我們的網站(www.eizoglobal.com)下載該清單。) 重新啟動外部裝置。 使用顯示卡工具變更為適當的設定。請參考顯示卡使用者操作手冊了解詳細內容。
<p>範例：</p> 	
<ul style="list-style-type: none"> 當外部裝置連接到不支援視訊訊號輸出的 USB Type-C 接頭時，會顯示該訊息。 	<ul style="list-style-type: none"> 檢查是否連接了 EIZO 指定的訊號線。 檢查所連接裝置的 USB Type-C 連接埠是否支援視訊訊號輸出。有關詳細資訊，請聯絡裝置製造商。 連接 DisplayPort 電纜、HDMI 電纜或 DVI 電纜。
<p>範例：</p> 	

7-2. 影像問題

問題	原因及解決方法
1. 螢幕太亮或太暗。	<ul style="list-style-type: none">• 用設定功能表上的「亮度」調整 (請參見 "色彩調整" (第 25 頁))。LCD 螢幕的背光燈管的使用壽命有限。如果螢幕變暗或開始閃爍，請聯絡當地 EIZO 代理商。
2. 殘留影像出現。	<ul style="list-style-type: none">• 殘留影像是 LCD 螢幕的一種特性。請避免長時間顯示同一個圖像。• 使用螢幕保護程式或關閉定時器功能可延長螢幕使用的壽命。
3. 螢幕上殘留綠 / 紅 / 藍 / 白點或缺陷點。	<ul style="list-style-type: none">• 這是 LCD 面板本身的特性，不是故障。
4. 干擾圖型或壓力波紋殘留在螢幕上。	<ul style="list-style-type: none">• 在整個螢幕上顯示白色或黑色圖像。此現象可能會消失。
5. 螢幕顯示有干擾。	<ul style="list-style-type: none">• 當輸入 HDCP 訊號時，正常的影像有可能無法立即顯示。
6. 再次開啟電源或從省電模式恢復時，視窗或圖示可能會移位。	<ul style="list-style-type: none">• 在「管理員設定」功能表中，將「相容模式」設定為「開」(請參見 "相容模式" (第 37 頁))。
7. (DisplayPort / HDMI / USB Type-C 輸入) 螢幕色彩看起來不正確。	<ul style="list-style-type: none">• 請嘗試更改設定功能表中的「輸入色彩格式」(請參見 "輸入色彩格式" (第 23 頁))。• 對於 HDMI 訊號輸入，嘗試更改「管理員設定」功能表中的「訊號格式」(請參見 "訊號格式" (第 38 頁))。
8. 整個螢幕上沒有顯示圖像。	<ul style="list-style-type: none">• 嘗試更改設定功能表中的「畫面擴大」(請參見 "畫面擴大" (第 30 頁))。• 請嘗試更改設定功能表中的「訊號格式」(請參見 "訊號格式" (第 38 頁))。• 解析度是否被設為建議解析度 (2560 x 1440) ? 有關設定詳細內容，請參考顯示卡的使用者操作手冊。

7-3. SelfCalibration 問題

問題	原因及解決方法
1. 內建校準傳感器沒有啟用 / 保持關閉。	<ul style="list-style-type: none"> 請切斷主電源，待幾分鐘後再通電。
2. 無法執行 SelfCalibration。	<ul style="list-style-type: none"> 請檢查是否已設定用於執行 SelfCalibration 的色彩模式 (請參見 "模式設定" (第 15 頁))。 檢查螢幕上的日期和時間是否正確設定 (請參見 "時鐘調整" (第 16 頁))。 檢查執行日程是否已設定 (請參見 "日程" (第 15 頁))。 檢查校準目標是否正確設定 (請參見 "目標設定" (第 28 頁))。 請嘗試透過 ColorNavigator 7 校準螢幕。
3. SelfCalibration 失敗	<ul style="list-style-type: none"> 請參考錯誤碼表。如果顯示錯誤碼表中不包含的錯誤碼，請聯絡當地 EIZO 代理商。
4. SelfCalibration 在執行過程中被取消。	<ul style="list-style-type: none"> 在執行 SelfCalibration 的過程中，從外部裝置輸入的影像訊號發生變化 (訊號消失或在無訊號狀態下輸入訊號等情況) 時，SelfCalibration 將被取消。 請避免影像訊號在執行 SelfCalibration 過程中發生變化。 若排定的 SelfCalibration 被自動取消，在至少 1 個小時後螢幕轉換至省電模式時，或透過  關閉螢幕時重新執行。SelfCalibration 也可以不透過日程執行 (請參見 "3-2. 執行" (第 17 頁))。

錯誤碼表

若發生與以下任一值有關的錯誤，「色彩」功能表中將顯示錯誤碼與錯誤訊息。

- 校準目標值
- 可調節的亮度設定
- 可調節的黑階設定

錯誤碼	錯誤訊息
000020	感測器無法開啟。 請檢查感測器附近是否有任何異物。
000021	感測器無法開啟。 請檢查感測器附近是否有任何異物。
010141	設定的目標值無效。 請檢查目標值。
****52	目標黑階太低。 請調高目標黑階或設定成 "最小"。

7-4. 其他問題

問題	原因及解決方法
1. 無法顯示設定功能表 / 模式功能表	<ul style="list-style-type: none">• 檢查操作按鈕鎖定功能是否啟用 (請參見 "操作鎖" (第 37 頁))。• 顯示 ColorNavigator 7 的主視窗時, 操作開關將鎖定。退出軟體。
2. 偵測不到透過 USB 電纜連接的螢幕。 / 連接至螢幕的 USB 周邊裝置無法使用。	<ul style="list-style-type: none">• 請檢查 USB 電纜是否正確連接 (請參見 "8-5. 使用 USB 集線器功能" (第 48 頁))。• 檢查是否連接了正確的上游 USB 連接埠 (請參見 "USB 選擇" (第 34 頁))。• 請嘗試變更至外部裝置上的其他 USB 連接埠。• 請嘗試變更至螢幕上的其他 USB 連接埠。• 重新啟動外部裝置。• 外部裝置與周邊裝置直接連接時, 若周邊裝置正常使用, 請聯絡當地 EIZO 代理商。• 請檢查外部裝置和作業系統是否有支援 USB。(關於各設備的 USB 相容性, 請洽其製造商。)• 視您使用的 USB 3.1 主機控制器而定, 連接的 USB 裝置可能無法正確識別。更新為各製造商提供的最新 USB 3.1 驅動程式, 或是將螢幕連接到 USB 2.0 連接埠。• 使用 Windows 系統時, 請在外部裝置的 BIOS 中檢查 USB 的設定。(有關詳細內容, 請參考外部裝置的使用者操作手冊。)
3. 未輸出聲音。	<ul style="list-style-type: none">• 本產品未配備揚聲器。

章節 8 參考

8-1. 卸下底座

本產品的底座部分可以卸下。

注意

- 請勿上下移動取下的支架。否則可能會造成人員受傷或裝置受損。
- 螢幕和底座都很重。裝置掉落可能會造成人員受傷或裝置受損。

1. 為了防止損壞面板表面，請將螢幕面板朝下放置在平穩的表面上，並墊有柔軟乾淨的布。

2. 拆下底座。

按住鎖定按鈕 (1)，緊握底座支架，然後沿著底座基座的方向滑動底座 (2)。當將底座固定就位的調整片鬆動時，卸下底座 (3)。

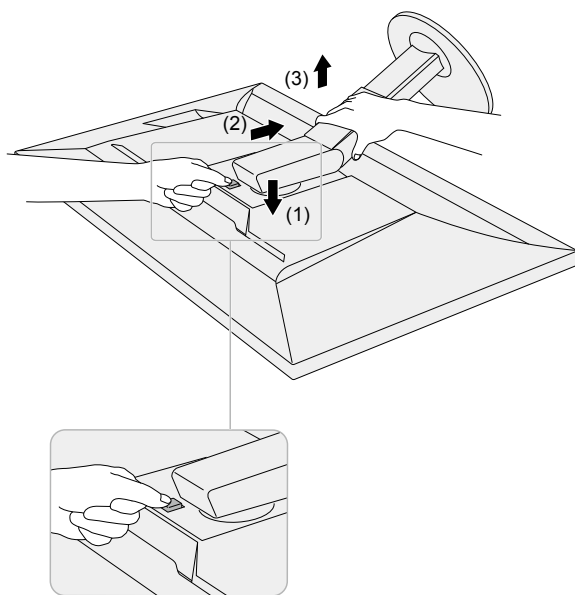

8-2. 安裝臂 (選購)

可將支架拆除，在螢幕上安裝任選臂 (或其他支架)。有關相應的任選臂 (或任選支架)，請參考我們的網站。
www.eizoglobal.com

注意

- 安裝臂或支架時，請按照其使用者操作手冊進行操作。
- 在使用其他製造商提供的懸掛臂或底座時，請預先確認以下事項並選擇符合 VESA 標準的懸掛臂或底座。安裝臂或支架時，使用本產品附帶的 VESA 安裝螺絲。
 - 螺絲孔之間的孔距：100 mm x 100 mm
 - 金屬板厚度：2.6 mm
 - 其強度必須足以承受螢幕和附件 (如電線) 的重量 (不包括支架)。
- 使用臂或支架時，根據以下螢幕傾斜角度進行連接。
 - 向上 45°，向下 45°
- 安裝旋臂後請連接電源線。
- 螢幕、旋臂以及支架很重。裝置掉落可能會造成人員受傷或裝置受損。
- 以縱向模式安裝螢幕時，將螢幕依順時針方向旋轉 90°。

安裝任選臂 (或任選支架)

1. 將旋臂或支架連接到螢幕。

安裝臂或支架時，使用本產品附帶的 VESA 安裝螺絲。

安裝原廠支架 (選購)

1. 為了防止損壞面板表面，請將螢幕面板朝下放置在平穩的表面上，並墊有柔軟乾淨的布。

2. 取下任選臂 (或任選支架) 上的固定螺絲，然後卸下任選臂 (或任選支架)。

3. 安裝原始支架。

將底座上的四個突出部分插入至後面板上的方孔中 (1) 並將底座朝向螢幕上部滑動直至其發出啞聲的響聲 (2)。

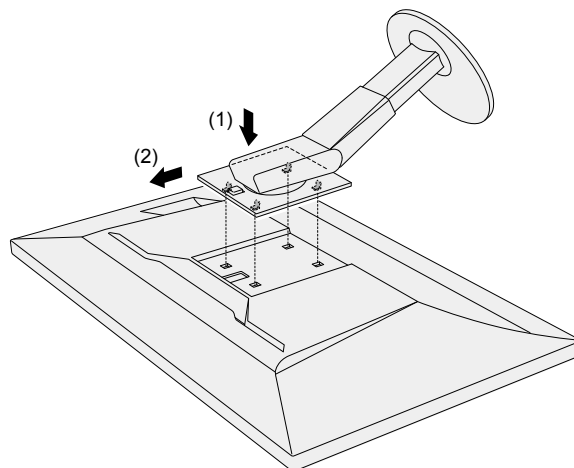

8-3. 安裝 / 拆卸電纜收納架

本產品隨附電纜收納架。使用電纜收納架整理螢幕所連接的電纜。

安裝步驟

1. 將電纜穿過電纜收納架。
2. 關閉電纜收納架。

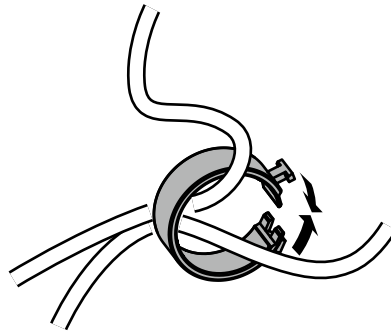

3. 在此狀態下，將電纜收納架插入支架。

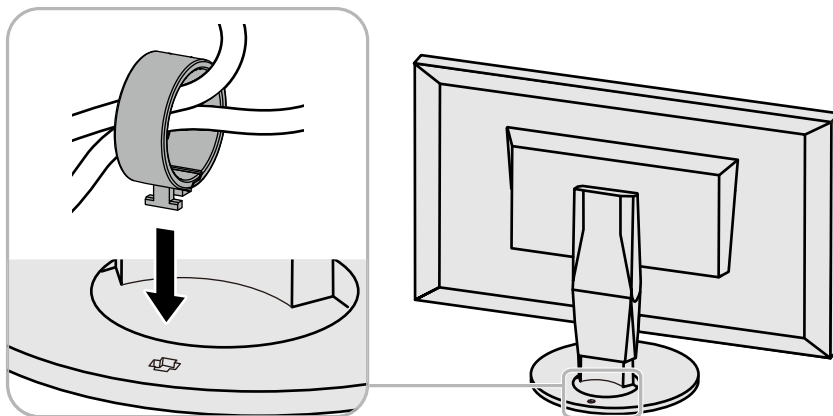

附註

- 可以將電纜收納架垂直或平行插入支架。依照電纜方向改變電纜收納架的方向。

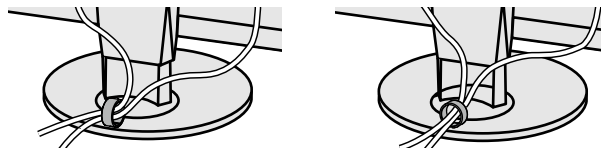

拆卸步驟

1. 關閉電纜收納架。
2. 在此狀態下，從支架上拉出電纜收納架。

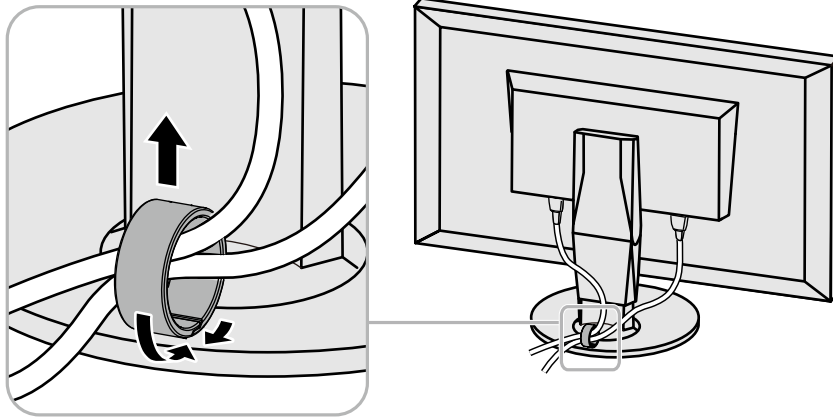

8-4. 連接多個外部裝置

本產品可讓您連接多個外部裝置，並在各裝置之間切換顯示。

連接範例

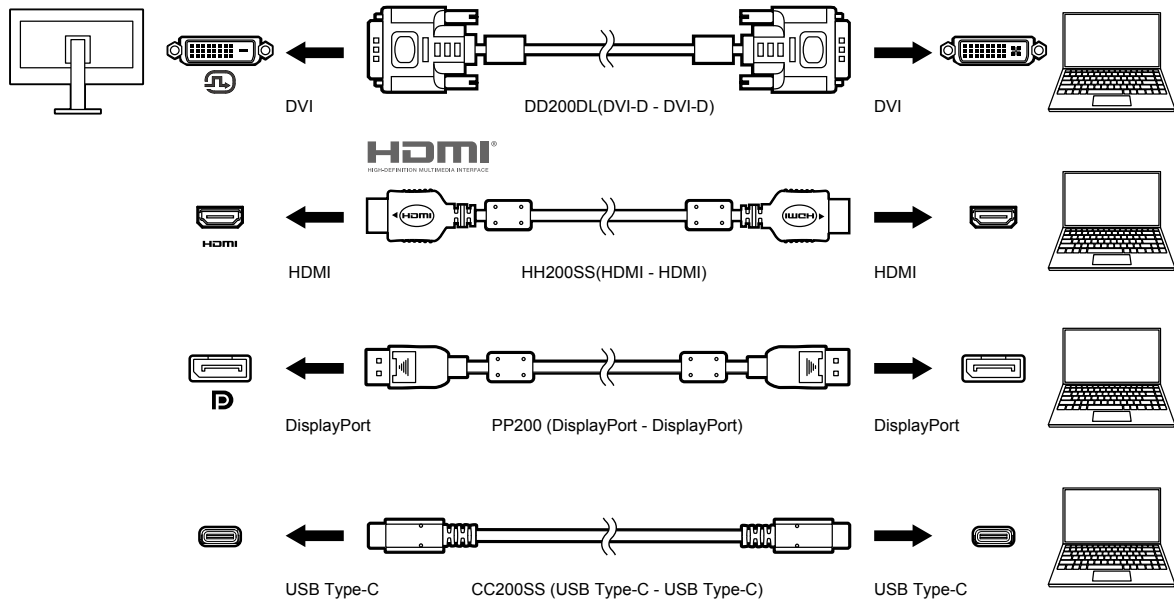

附註

- 每次變更輸入訊號，請按下螢幕正面的操作開關 ()。有關詳細資訊，請參見 "2-2. 切換輸入訊號" (第 12 頁)。
- 系統會自動識別接頭所傳送的訊號，並在螢幕上顯示正確的影像。有關詳細資訊，請參見 "自動輸入偵測" (第 37 頁)。
- 當您要連接 DVI 電纜時，請使用指定的雙鏈路電纜。如果使用單鏈路電纜，則建議的解析度可能不適用。

8-5. 使用 USB 集線器功能

本款螢幕提供支援 USB 標準規格集線器。當連接至 USB 相容的外部裝置時，可作為 USB 集線器工作，連接 USB 周邊裝置。

USB 集線器功能支援 USB 電纜 (UU200SS) 和 USB Type-C 電纜 (CC200SS)。

● 連接步驟

1. 在外部裝置的下游 USB 連接埠和螢幕的上游 USB 連接埠或 USB Type-C 接頭之間連接 USB 電纜。
連接上游 USB 連接埠時，使用 USB 電纜。
連接上游 USB Type-C 接頭時，使用 USB Type-C 電纜。

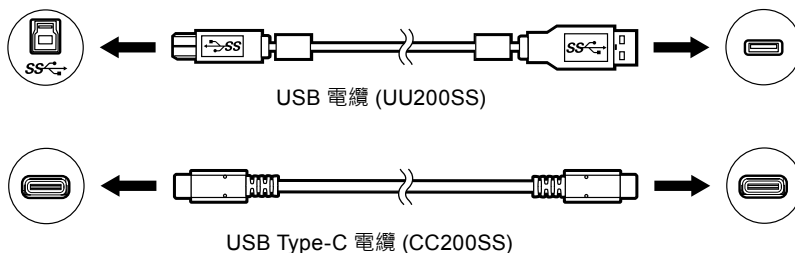

對於螢幕的上游 USB 連接埠和 USB Type-C 接頭的位置，請參見 "背部"(第 9 頁)。

2. 將 USB 周邊裝置連接至螢幕的 USB 下游連接埠。

注意

- 視所使用的周邊裝置、作業系統或周邊裝置而定，本螢幕可能無法工作。有關周邊裝置的 USB 相容性問題，請聯絡其各自製造商。
- 螢幕的 USB Type-C 螢幕無法用作下游 USB 連接埠。
- 當螢幕處於省電模式時，與 USB 下游連接埠相連裝置仍在運行。因此，即使在省電模式中，螢幕功耗也會因所連裝置而異。
- 當螢幕主電源開關閉閉時，與 USB 下游連接埠相連的週邊裝置也將無法使用。

附註

- 本產品支援 USB 3.1 Gen1。當連接支援 3.1 Gen 1 的週邊裝置時，可進行高速資料通訊 (但是，這僅限於連接外部裝置和週邊裝置的 USB 電纜支援 USB 3.1 Gen 1)。

8-6. 規格表

LCD 面板	類型	IPS (抗炫光)		
	背光	廣色域 LED		
	尺寸	68.4 cm (27.0)		
	解析度	2560 點 x 1440 行		
	顯示尺寸 (H x V)	596.7 mm x 335.7 mm		
	點距	0.233 mm x 0.233 mm		
	像素密度	109 ppi		
	顯示顏色	約 107,374 萬色 (10 位元輸入)		
	視角 (H x V · 典型)	178° / 178°		
	對比度 (典型)	1300:1 (當「DUE 優先順序」設定為「亮度」時)		
	反應時間 (典型)	黑 → 白 → 黑 : 20 ms 灰色至灰色 : 13 ms		
	色域螢幕 (典型)	Adobe® RGB 覆蓋範圍 : 99 % ; DCI-P3 覆蓋率 : 98 %		
視訊訊號	輸入端	USB Type-C (DisplayPort 交替模式 · 相容 HDCP 1.3) x 1 DisplayPort 1.2 (相容 HDCP 1.3) x 1 · HDMI (HDCP 1.4 · 相容深色) *1 x 1 · DVI (相容 HDCP 1.4) x 1 · *1 與 HDMI CEC 功能不相容 (互相控制功能)。		
	水平掃描頻率	USB Type-C (DisplayPort 交替模式) : 26 kHz 至 89 kHz DisplayPort : 26 kHz 至 89 kHz HDMI : 15 kHz 至 89 kHz DVI : 26 kHz 至 89 kHz		
	垂直掃描頻率	USB Type-C (DisplayPort 交替模式) : 23 Hz 至 61 Hz (720 x 400 : 69 Hz - 71 Hz) DisplayPort : 23 Hz 至 61 Hz (720 x 400 : 69 Hz - 71 Hz) HDMI : 23 Hz 至 61 Hz (720 x 400 : 69 Hz - 71 Hz) DVI : 23 Hz 至 61 Hz (720 x 400 : 69 Hz - 71 Hz)		
	幀同步模式	23.75 Hz - 30.5 Hz · 47.5 Hz - 61.0 Hz		
	時脈頻率 (最大)	242 MHz		
	USB	連接埠	上游	USB Type-C (USB3.1 Gen1) x 1 USB Type-B (USB3.1 Gen1) x 1
下游			USB Type-A (USB3.1 Gen1) x 2 USB Type-A (USB2.0) x 2	
標準		USB 規格版本 3.1 Gen 1 USB 規格版本 2.0		
傳輸速度		5 Gbps (超速) *2 · 480 Mbps (高速) · 12 Mbps (全速) · 1.5 Mbps (低速) *2 下游連接埠 (USB 2.0) 不支援 5 Gbps。		
電源供應		上游	USB Type-C (USB3.1 Gen1) : 最大 15 W (5 V / 3 A)	
		下游	USB Type-A (USB3.1 Gen1) : 每個連接埠最大 900 mA USB Type-A (USB2.0) : 每個連接埠最大 500 mA	
電源		輸入	100-240 VAC ±10% · 50/60 Hz 1.15 A - 0.55 A	
	最大功耗	111 W 或更低		
	省電模式	1.0 W 或更低 (僅適用於 DisplayPort 輸入 · 當「相容模式」設定為「關」且未連接 USB 裝置時)		
	待機模式	1.0 W 或更低 (沒有輸入訊號 · 「相容模式」設定為「關」且未連接 USB 裝置)		

規格	外型尺寸	最小高度	638 mm x 415.9 mm x 265 mm (寬 x 高 x 深) (傾斜 : 0°)
		最大高度	638 mm x 579.5 mm x 274.3 mm (寬 x 高 x 深) (傾斜 : 35°)
	外型尺寸 (不含支架)		638 mm x 390 mm x 69.4 mm (寬 x 高 x 深)
	淨重		大約 10.3 kg
	重量 (不含底座)		大約 6.6 kg
	高度調整		155 mm (傾斜 0°) / 145 mm (傾斜 35°)
	傾斜		向上 35° · 向下 5°
	轉角		344°
使用環境要求	溫度	0°C 至 35°C	
	濕度	20 % 至 80 % R.H. (無凝結)	
	壓力	540 hPa 至 1,060 hPa	
運送 / 儲存環境要求	溫度	-20° C 至 60° C	
	濕度	10 % 至 90 % R.H. (無凝結)	
	壓力	200 hPa 至 1,060 hPa	

● 配件

有關配件的最新資訊，請參考我們的網站 (www.eizoglobal.com)。

附錄

商標

詞彙 HDMI 和 HDMI High-Definition Multimedia Interface 以及 HDMI 標誌，都是 HDMI Licensing, LLC 在美國及其他國家或地區的商標或註冊商標。

DisplayPort Compliance Logo 和 VESA 是 Video Electronics Standards Association 的註冊商標。

SuperSpeed USB Trident 標誌是 USB Implementers Forum, Inc. 的註冊商標。



USB 電力傳輸 (USB Power Delivery) 的三叉戟標誌是 USB Implementers Forum, Inc. 的商標。



DICOM 為美國電機製造業協會的註冊商標，用於與醫療資訊數位通訊相關之標準出版品。

Kensington 和 Microsaver 是 ACCO Brands Corporation 的註冊商標。

Thunderbolt 是 Intel Corporation 在美國及 / 或其他國家或地區的商標。

Microsoft 和 Windows 是 Microsoft Corporation 在美國及其他國家或地區的註冊商標。

Adobe 是 Adobe Systems Incorporated 在美國及其他國家或地區的註冊商標。

Apple、macOS、Mac OS、OS X、Macintosh 和 ColorSync 是 Apple Inc. 的註冊商標。

EIZO、EIZO 標誌、ColorEdge、CuratOR、DuraVision、FlexScan、FORIS、RadiCS、RadiForce、RadiNET、Raptor 和 ScreenManager 都是 EIZO Corporation 在日本及其他國家或地區的註冊商標。

ColorEdge Tablet Controller、ColorNavigator、EcoView NET、EIZO EasyPIX、EIZO Monitor Configurator、EIZO ScreenSlicer、G-Ignition、i•Sound、Quick Color Match、RadiLight、Re/Vue、Screen Administrator、Screen InStyle 和 UniColor Pro 是 EIZO Corporation 的商標。

所有其他公司和產品名稱，則是個別擁有人的商標或註冊商標。

授權

本產品所使用的點陣圖字型由 Ricoh Industrial Solutions Inc. 設計。

