



# Manuel d'utilisation

## FlexScan® EV2430

Moniteur couleur LCD

### Important

**Veillez lire attentivement ce « Manuel d'utilisation » et le « PRECAUTIONS » (tome separe) afin de vous familiariser avec ce produit et de l'utiliser efficacement et en toute securite.**

- 
- Reportez-vous à la « Guide d'installation » pour obtenir plus d'informations sur l'installation et/ou le branchement du moniteur.
  - Pour obtenir les toutes dernières informations relatives au produit, dont le « Manuel d'utilisation », reportez-vous à notre site web : <http://www.eizoglobal.com>
-

## Emplacements des étiquettes de sécurité

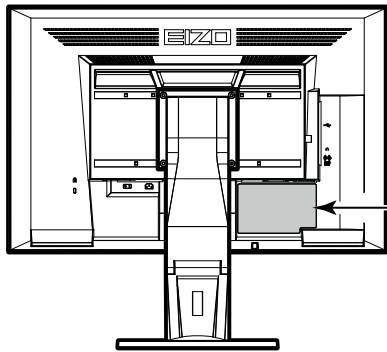

  
**WARNING**  
RISK OF ELECTRIC SHOCK. DO NOT OPEN.  
**AVERTISSEMENT**  
RISQUE DE CHOC ELECTRIQUE. NE PAS OUVRIR.  
**WARNUNG**  
GEFAHR DES ELEKTRISCHEN SCHLAGES. RÜCKWAND NICHT ENTFERNEN.  
警告  
触电危険，请勿打开后盖。  
警告  
感電の恐れあり、カバーをあげないでください。  
The equipment must be connected to a grounded main outlet.  
L'appareil doit être relié à une prise avec terre.  
Jordet stikkontakt skal benyttes når apparatet tilkobles datanett.  
Apparaten skall anslutas till jordat nätuttag.  
设备必须连接到接地式的电源插座。  
電源コードのアースは必ず接地してください。

Ce produit a été spécialement réglé pour l'utilisation dans la région dans laquelle il a d'abord été livré. Si utilisé en dehors de cette région, le produit pourrait ne pas fonctionner comme indiqué dans les spécifications.

Aucune partie de ce manuel ne peut être reproduite, enregistrée dans un système documentaire ou transmise sous quelque forme et par quelque moyen que ce soit électronique, mécanique ou autre, sans l'autorisation écrite préalable de EIZO Corporation.

EIZO Corporation n'est tenu à aucun engagement de confidentialité sauf en cas d'accord préalable passé avant la réception de ces informations par EIZO Corporation. Malgré tous les efforts déployés pour garantir la mise à jour des informations contenues dans ce manuel, veuillez noter que les caractéristiques techniques du moniteur EIZO sont sujettes à modification sans préavis.

# Avertissement concernant le moniteur

---

Ce produit est prévu pour les usages polyvalents comme la création de documents, la visualisation de contenu multimédia. (suppose une utilisation de 12 heures par jour).

L'utilisation de ce produit doit être soumise à des règles de sécurité pour les applications suivantes qui nécessitent une fiabilité et une sécurité sans failles.

- Matériel de transport (navires, avions, trains et automobiles)
- Dispositifs de sécurité (systèmes de prévention des catastrophes, systèmes de contrôle de sécurité, etc.).
- Appareils d'assistance vitale (matériel médical, tel que les appareils de réanimation et les appareils de salles d'opération)
- Appareils de contrôle dans l'industrie nucléaire (systèmes de contrôle de l'énergie nucléaire, systèmes de contrôle de la sécurité des installations nucléaires, etc.)
- Appareils de communication avec les systèmes principaux (systèmes de commande des systèmes de transport, systèmes de contrôle du trafic aérien, etc.)

---

Ce produit a été réglé spécialement en usine en fonction de la région de destination prévue. Les performances du produit peuvent être différentes de celles indiquées dans les caractéristiques en cas d'utilisation dans une région différente de celle prévue à l'origine.

---

Ce produit peut ne pas être couvert par la garantie pour des usages autres que ceux décrits dans le présent manuel.

---

Les spécifications notées dans ce manuel ne sont applicables que lorsque les éléments suivants sont utilisés :

- Cordons d'alimentation fournis avec le produit
- Câbles de signalisation spécifiés par nos soins

---

Utilisez uniquement avec ce produit les produits optionnels fabriqués ou spécifiés par nos soins.

---

Si vous placez ce produit sur un bureau avec une surface laquée, la couleur risque d'adhérer au bas du support en raison de la composition du caoutchouc.

---

La stabilisation de l'affichage du moniteur prend environ 30 minutes (selon nos conditions de mesure). Veuillez attendre au moins 30 minutes après avoir mis en marche le moniteur pour le régler.

---

Les moniteurs devraient être réglés à une luminosité inférieure pour réduire les changements de luminosité causés par une utilisation à long terme et maintenir un affichage stable.

---

Lorsque l'image de l'écran change après que la même image est restée affichée pendant une période prolongée, une image rémanente risque de s'afficher. Utilisez l'économiseur d'écran ou la fonction d'économie d'énergie pour éviter d'afficher la même image pendant une période prolongée. Selon l'image, une image rémanente peut apparaître même si elle a été affichée durant une courte période. Pour éliminer un tel phénomène, modifiez l'image ou coupez l'alimentation pendant plusieurs heures.

---

Si le moniteur affiche un contenu en continu sur une longue période, des taches sombres ou des brûlures sont susceptibles d'apparaître sur l'écran. Afin d'optimiser la durée de vie d'un moniteur, nous vous conseillons de l'éteindre régulièrement.

---

Un nettoyage périodique est recommandé pour conserver son aspect neuf au moniteur et prolonger sa durée de vie (Référez-vous à « [Nettoyage](#) » (page 4)).

---

Le panneau LCD est fabriqué à l'aide d'une technologie de haute précision. Bien que, il est possible que des pixels manquants ou des pixels allumés apparaissent sur l'écran LCD. Il ne s'agit pas d'un dysfonctionnement. Pourcentage de points effectifs : 99,9994 % ou supérieur.

---

La durée de vie du rétro-éclairage du panneau LCD est limitée. Les habitudes d'utilisation, par exemple lorsque le moniteur est allumé en continu pendant de longues périodes, peuvent raccourcir la durée de vie du rétroéclairage, lequel doit alors être remplacé plus tôt que prévu. Si l'écran s'assombrit ou se brouille, prenez contact avec votre représentant local EIZO.

---

N'appuyez pas fortement sur le panneau LCD ou sur les bords, car cela peut entraîner des dysfonctionnements de l'affichage, comme du moirage, etc. Si la pression est continuellement appliquée sur la surface du panneau LCD, le cristal liquide peut se détériorer ou le panneau LCD peut être endommagé. (Si des marques de pression restent sur le panneau, affichez un écran noir ou blanc sur le moniteur. Le problème peut être ainsi résolu.)

---

Prenez garde de ne pas rayer ou d'appuyer sur le panneau LCD avec des objets pointus, car cela pourrait entraîner des dommages au panneau LCD. Ne tentez jamais de le nettoyer à sec avec du tissu, au risque de le rayer.

---

Lorsque le moniteur est froid et déplacé dans une autre pièce ou lorsque la température de la pièce augmente rapidement, de la condensation peut se former à l'intérieur et à l'extérieur du moniteur. Dans ce cas, ne mettez pas le moniteur sous tension. Et attendez la disparition de la condensation. Sinon, le moniteur pourrait être endommagé.

---

---

## Nettoyage

---

Les taches sur la carrosserie et la surface de panneau LCD peuvent être éliminées en humectant celles-ci avec de l'eau et un tissu doux.

---

### Attention

- Les produits chimiques comme l'alcool et des solutions antiseptiques peuvent provoquer une modification du brillant, le ternissement et la décoloration de la carrosserie ou du panneau LCD et également la détérioration de la qualité de l'image.
  - N'utilisez jamais de diluant, du benzène, de la cire ou un nettoyant abrasif car ils peuvent endommager la carrosserie ou la surface du panneau LCD.
- 

### Remarque

- Le ScreenCleaner optionnel est recommandé pour nettoyer la surface du panneau LCD et la carrosserie.
- 

## Pour un confort d'utilisation du moniteur

---

- Un écran trop sombre ou trop lumineux peut abîmer les yeux. Ajustez la luminosité du moniteur en fonction des conditions ambiantes.
- Regarder le moniteur trop longtemps entraîne une fatigue oculaire. Faites des pauses de 10 minutes toutes les heures.

# TABLE DES MATIERES

<b>Avertissement concernant le moniteur</b> .....	3	<b>Chapitre 3 Réglage du moniteur</b> .....	23
Nettoyage .....	4	3-1. Réglage du volume .....	23
Pour un confort d'utilisation du moniteur.....	4	3-2. Sélection de la source sonore pendant l'utilisation de l'entrée du signal DisplayPort .....	23
<b>TABLE DES MATIERES</b> .....	5	3-3. Activer / Désactiver les communications DDC/CI .....	23
<b>Chapitre 1 Introduction</b> .....	7	3-4. Touches de verrouillage du fonctionnement .....	24
1-1. Caractéristiques.....	7	3-5. Réglage de l'orientation .....	24
1-2. Commandes et fonctions .....	8	3-6. Affichage et dissimulation du logo EIZO ...	24
● Avant .....	8	3-7. Modification de la position d'affichage du menu Réglage .....	25
● Arrière .....	9	3-8. Réglage de la langue .....	25
1-3. Commandes de base et Fonctions .....	10	3-9. Restaurer les réglages par défaut du moniteur .....	26
● Fonctionnement de base du menu de réglage .....	10	● Restauration des réglages de la couleur .....	26
● Fonctions.....	11	● Restauration des « Réglages EcoView Sense » .....	26
<b>Chapitre 2 Ajustage des écrans</b> .....	12	● Restauration de tous les paramètres par défaut .....	26
2-1. Résolutions compatibles .....	12	<b>Chapitre 4 Fonctions économie d'énergie</b> .....	27
● D'entrée analogique (D-Sub) .....	12	4-1. Réglage de la fonction d'économie d'énergie .....	27
● D'entrée numérique (DVI-D) .....	12	● Moniteur .....	27
● D'entrée numérique (DisplayPort).....	12	● Sortie audio .....	28
2-2. Définir la résolution .....	13	4-2. Réglage du témoin de fonctionnement ...	28
● Windows 10 .....	13	4-3. Activer / Désactiver le Réglage automatique de la luminosité .....	28
● Windows 8.1 / Windows 7 .....	13	● Auto EcoView .....	28
● OS X Mountain Lion (10.8) ou une version postérieure .....	13	● EcoView Optimizer 2 .....	29
● Mac OS X 10.7 .....	13	4-4. Réglage du mode d'économie d'énergie lorsqu'une personne s'éloigne du moniteur .....	29
2-3. Réglage de la couleur .....	14	4-5. Vérification du niveau d'économie d'énergie .....	31
● Sélection du mode d'affichage (mode couleur) .....	14	4-6. Activer / Désactiver la Mise en veille automatique .....	31
● Réglages avancés.....	14	<b>Chapitre 5 Dépannage</b> .....	32
● Options de réglage pour chaque mode .....	15	5-1. Aucune image.....	32
● Réglage de la luminosité.....	15	5-2. Problèmes d'imagerie (analogique et numérique).....	33
● Réglage du contraste .....	16	5-3. Problèmes d'imagerie (numérique uniquement).....	34
● Réglage de la température de couleur.....	16	5-4. Problèmes d'imagerie (analogique uniquement).....	34
● Réglage de la valeur gamma .....	17	5-5. Autres problèmes .....	35
● Réglage de la saturation des couleurs .....	17		
● Réglage de la nuance .....	18		
● Réglage de la valeur de gain .....	18		
2-4. Réglage d'écran .....	19		
● Entrée de signal numérique .....	19		
● Entrée de signal analogique .....	19		
2-5. Modification de la taille de l'écran .....	22		
● Modification de la taille de l'écran .....	22		
● Pour régler la luminosité des bandes noires ...	22		

<b>Chapitre 6 Référence .....</b>	<b>37</b>
6-1. Fixation du bras facultatif.....	37
6-2. Détachement/Fixation de la base du pied.....	38
6-3. Fixation/Détachement de l'enveloppe de câbles.....	41
6-4. Branchement Raccordement de plusieurs PC .....	43
● Commutation du signal d'entrée .....	43
● Pour régler la sélection du signal d'entrée....	44
6-5. Utiliser la fonction concentrateur USB ....	44
● Procédure de connexion (Configuration de la fonction USB) .....	45
6-6. Affichage des informations relatives au moniteur .....	45
6-7. Spécifications .....	46
● Accessoires.....	47
<b>Annexe .....</b>	<b>48</b>
<b>Marque commerciale .....</b>	<b>48</b>
<b>Licence .....</b>	<b>48</b>
<b>ENERGY STAR.....</b>	<b>48</b>
<b>Déclaration de conformité à la FCC .....</b>	<b>49</b>

# Chapitre 1 Introduction

Nous vous remercions d'avoir fait l'acquisition d'un moniteur couleur LCD EIZO.

## 1-1. Caractéristiques

- 24,1" format large LCD
- Prend en charge une résolution de 1920 × 1200
- Applicable au DisplayPort (applicable à 8 bits)\*1  
L'entrée DisplayPort reçoit un signal image et un signal audio via un simple câble DisplayPort.  
\*1 Lors de la transmission d'un signal audio à l'aide du câble DisplayPort, la carte vidéo doit être compatible avec la sortie audio (voir « 6-7. Spécifications » (page 46)).
- La fonction Mode Couleur permet à l'utilisateur de sélectionner le mode d'affichage optimal en fonction de l'image affichée.
  - Le mode Paper reproduit l'apparence du papier imprimé sur le moniteur. En mode Paper, la quantité de bleu clair émise par l'écran est réduite en modifiant le ton et en contrôlant la luminosité.  
Voir « Sélection du mode d'affichage (mode couleur) » (page 14).
- Fonction d'économie d'énergie  
Réduire la consommation d'énergie\*2 permet de diminuer les émissions de CO<sub>2</sub>. Cet appareil est doté d'une fonction d'économie d'énergie.
  - Consommation d'énergie de 0 W lorsque l'alimentation est hors tension  
Equipé d'un commutateur d'alimentation principal.  
Lorsque le moniteur n'est pas nécessaire, l'alimentation peut être coupée à l'aide du commutateur d'alimentation principal.
  - Auto EcoView  
Le capteur de luminosité ambiante situé sur la face avant du moniteur détecte la luminosité ambiante pour régler automatiquement la luminosité de l'écran à un niveau confortable.  
Voir « Auto EcoView » (page 28).
  - EcoView Optimizer 2  
Le moniteur règle automatiquement la luminosité de l'écran selon le niveau de blanc du signal d'entrée. Cette fonction peut réduire la consommation énergétique tout en maintenant la luminosité précisée par le signal d'entrée.  
Voir « EcoView Optimizer 2 » (page 29).
  - EcoView Sense  
Le capteur situé sur la face avant du moniteur détecte les mouvements d'une personne. Lorsqu'une personne s'éloigne du moniteur, le moniteur entre automatiquement en mode d'économie d'énergie et aucune image n'est affichée à l'écran. Par conséquent, cette fonction permet de réduire la consommation électrique. La sensibilité et le temps jusqu'à ce que le mode économie d'énergie soit activé peuvent être réglés en fonction de l'environnement d'utilisation du moniteur et du mouvement de l'utilisateur.  
Voir « 4-4. Réglage du mode d'économie d'énergie lorsqu'une personne s'éloigne du moniteur » (page 29).
- \*2 Valeurs de référence :  
Consommation d'énergie maximale : 36 W (Luminosité maximale, lorsqu'un périphérique USB est branché, lorsqu'un haut-parleur est en marche avec réglages par défaut)  
Consommation d'énergie normale : 12 W (Luminosité 120 cd/m<sup>2</sup>, lorsqu'aucun périphérique USB n'est branché, lorsqu'aucun haut-parleur ne fonctionne, avec réglages par défaut)
- Prend en charge les formats portrait et paysage
- Affiche un contenu HDCP (High-bandwidth Digital Content Protection) protégé.

### Remarque

- Ce moniteur prend en charge l'affichage portrait. Cette fonction permet de régler l'orientation du menu Réglage lors de l'utilisation de l'écran du moniteur à la verticale (voir « 3-5. Réglage de l'orientation » (page 24)).
- Lorsque vous utilisez le moniteur en position portrait, la prise en charge de la carte vidéo est requise. Lors de l'utilisation du moniteur en position portrait, il faut modifier les réglages de la carte vidéo. Reportez-vous au manuel d'utilisation de la carte vidéo pour plus d'informations.

## 1-2. Commandes et fonctions

### ● Avant

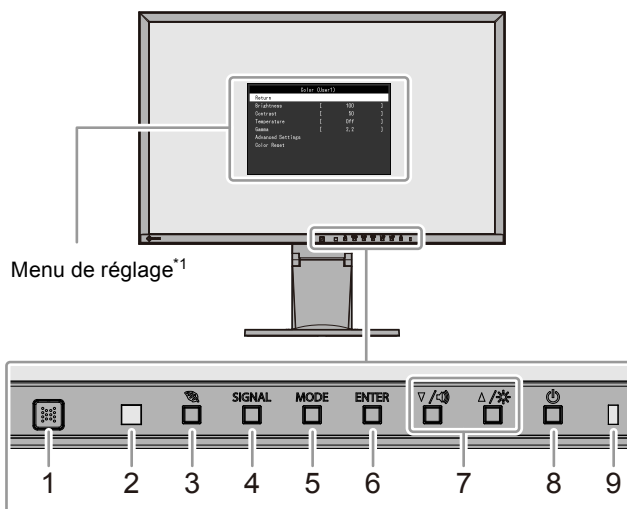

1. <b>Capteur EcoView Sense</b>	Détecte les mouvements d'une personne se trouvant devant le moniteur (Fonction EcoView Sense ( <a href="#">page 29</a> )).
2. <b>Capteur de lumière ambiante</b>	Détecte la luminosité ambiante (Fonction Auto EcoView ( <a href="#">page 28</a> )).
3. <b>Touche </b>	Permet d'afficher le menu de réglage de la fonction d'économie d'énergie (Auto EcoView ( <a href="#">page 28</a> ) et EcoView Optimizer 2 ( <a href="#">page 29</a> )), et EcoView Sense ( <a href="#">page 29</a> ).
4. <b>Touche SIGNAL</b>	Commute les signaux d'entrée de l'affichage ( <a href="#">page 43</a> ).
5. <b>Touche MODE</b>	Change le mode couleur ( <a href="#">page 14</a> ).
6. <b>Touche ENTER</b>	Permet d'afficher le menu Réglage, de sélectionner un élément de l'écran de menu et de sauvegarder les valeurs ajustées ( <a href="#">page 10</a> ).
7. <b>Touche , </b> <sup>*2</sup>	<ul style="list-style-type: none"> <li>• Permet la sélection du menu ainsi que l'ajustement et le réglage d'une fonction.</li> <li>• Touche  : Permet d'afficher le menu de réglage du volume (<a href="#">page 23</a>).</li> <li>• Touche  : Permet d'afficher l'écran de menu du luminosité (<a href="#">page 15</a>).</li> </ul>
8. <b>Touche </b>	Pour mettre sous / hors tension.
9. <b>Témoin de fonctionnement</b>	Indique l'état de fonctionnement du moniteur. Blanc: En fonctionnement Orange: Mode économie d'énergie ARRÊT: Alimentation / Arrêt

\*1 Voir « 1-3. Commandes de base et Fonctions » ([page 10](#)) pour en savoir plus sur l'utilisation.

\*2 Dans ce Manuel de l'utilisateur, la touche pourrait s'afficher ci-après sous , et la touche sous .



## ● Arrière

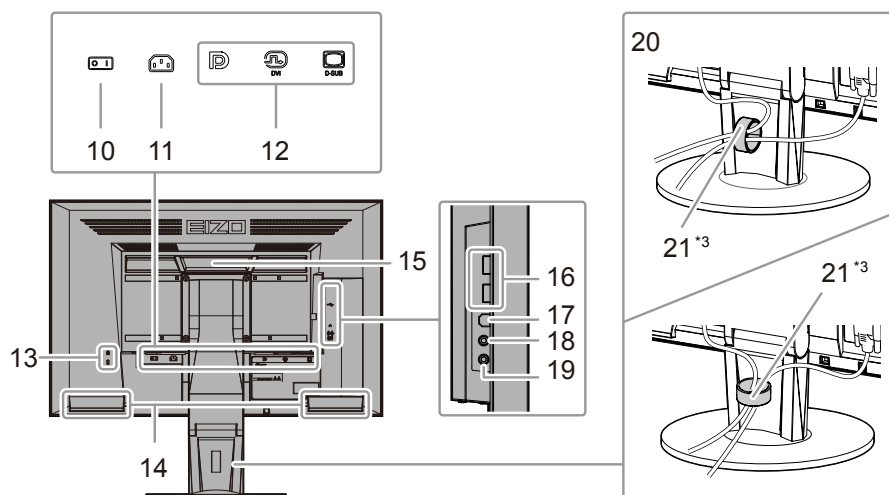

<b>10. Commutateur d'alimentation principal</b>	Met l'appareil sous tension (   ) ou hors tension ( ○ ).
<b>11. Connecteur d'alimentation</b>	Permet de connecter le cordon d'alimentation.
<b>12. Connecteur de signal d'entrée</b>	Gauche : Connecteur DisplayPort / Centre : Connecteur DVI-D / Droite : Connecteur D-Sub mini à 15 broches
<b>13. Fente pour le verrouillage de sécurité</b>	Compatible avec le système de sécurité MicroSaver de Kensington.
<b>14. Haut-parleur</b>	Permet de diffuser une source audio.
<b>15. Poignée</b>	Poignée utilisée pour le transport
	<p><b>Attention</b></p> <ul style="list-style-type: none"> <li>• Agrippez fermement et maintenez le moniteur par le bas tout en agrippant la poignée, et déplacez soigneusement le moniteur sans le faire tomber.</li> </ul>
<b>16. Port USB aval</b>	Permet de brancher un périphérique USB.
<b>17. Port USB amont</b>	Permet de brancher le câble USB pour utiliser la fonction de concentrateur USB (page 44).
<b>18. Prise pour casque</b>	Permet de raccorder un casque.
<b>19. Connecteur d'entrée audio analogique</b>	Permet de diffuser une source audio externe à partir du moniteur.
<b>20. Pied<sup>*4</sup></b>	Permet d'ajuster la hauteur et l'angle (inclinaison et pivotement) du moniteur.
<b>21. Enveloppe de câbles</b>	Protège les câbles du moniteur.

\*3 Voir « 6-3. Fixation/Détachement de l'enveloppe de câbles » (page 41) pour savoir comment attacher l'enveloppe de câble.

\*4 Un bras en option (ou un pied en option) peut être fixé en retirant le pied (voir « 6-1. Fixation du bras facultatif » (page 37)).

## 1-3. Commandes de base et Fonctions

### ● Fonctionnement de base du menu de réglage

#### 1. Affichage du menu de réglage

1. Appuyez sur ENTER. Le menu Réglage apparaît.



#### 2. Réglage / Configuration

1. Sélectionnez le menu à régler / configurer à l'aide des touches ▼, ▲, puis appuyez sur ENTER. Le sous-menu s'affiche.

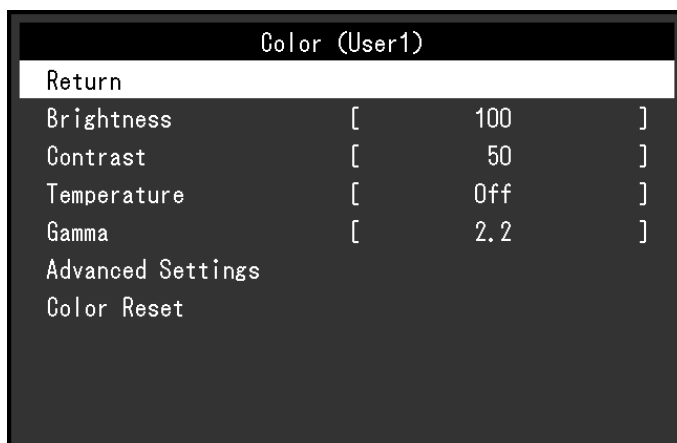

2. Sélectionnez l'élément à régler / configurer à l'aide des touches ▼, ▲, puis appuyez sur ENTER. Le menu d'ajustage / réglage s'affiche.



3. Réglez / configurez l'élément sélectionné à l'aide des touches ▼, ▲, puis appuyez sur ENTER.

#### 3. Sortie

1. Choisissez « Retour » dans le sous-menu, puis appuyez sur ENTER. Le menu Réglage apparaît.
2. Choisissez « Sortie » dans le menu Principal, puis appuyez sur ENTER. Le menu de Réglage se ferme.

---

##### Remarque

- Vous pouvez également quitter le menu Réglage en appuyant deux fois rapidement sur ENTER.
-

## ● Fonctions

Le tableau ci-dessous résume le menu Réglage et les éléments de réglage de chaque menu.

Menu principal	Réglage	Référence	
Couleur* <sup>1</sup>	Luminosité	« 2-3. Réglage de la couleur » (page 14)	
	Contraste		
	Température		
	Gamma		
	Réglages avancés		Saturation
		Nuance	
	Gain		
	Réinit. couleur	« Restauration des réglages de la couleur » (page 26)	
Ecran	Taille	« Modification de la taille de l'écran » (page 22)	
	Lissage	« 2-4. Réglage d'écran » (page 19)	
	Ajustement Analog.* <sup>2</sup>		Réglage écran auto
			Réglage niveau auto
			Horloge
			Phase
			Position Hor.
Position Vert.			
Son	Source	« 3-2. Sélection de la source sonore pendant l'utilisation de l'entrée du signal DisplayPort » (page 23)	
	Veille	« Sortie audio » (page 28)	
PowerManager	Veille	« 4-1. Réglage de la fonction d'économie d'énergie » (page 27)	
	Minuterie Eco	« 4-6. Activer / Désactiver la Mise en veille automatique » (page 31)	
Réglages moniteur	Signal Entrée	« Pour régler la sélection du signal d'entrée » (page 44)	
	Voyant Tension	« 4-2. Réglage du témoin de fonctionnement » (page 28)	
	Langue	« 3-8. Réglage de la langue » (page 25)	
	DDC/CI	« 3-3. Activer / Désactiver les communications DDC/CI » (page 23)	
	Intensité Bords	« Pour régler la luminosité des bandes noires » (page 22)	
	Réglages du menu	Orientation	« 3-5. Réglage de l'orientation » (page 24)
		Logo	« 3-6. Affichage et dissimulation du logo EIZO » (page 24)
		Position du Menu	« 3-7. Modification de la position d'affichage du menu Réglage » (page 25)
Restaurer	« Restauration de tous les paramètres par défaut » (page 26)		
Informations		« 6-6. Affichage des informations relatives au moniteur » (page 45)	

\*1 Le réglage / la configuration disponible dans le menu « Couleur » dépend du mode Couleur sélectionné (voir « Options de réglage pour chaque mode » (page 15)).

\*2 Ces fonctions peuvent être ajustées à l'aide d'une entrée analogique.

# Chapitre 2 Ajustage des écrans

## 2-1. Résolutions compatibles

Ce moniteur prend en charge les résolutions suivantes.

### ● D'entrée analogique (D-Sub)

Résolution	Signaux compatibles	Fréquence de balayage vertical	Fréquence de point
640 × 480	VGA	60 Hz	202,5 MHz (Max.)
800 × 600	VESA	60 Hz	
1024 × 768	VESA	60 Hz	
1280 × 720 <sup>*1</sup>	CEA-861	60 Hz	
1280 × 960	VESA	60 Hz	
1280 × 1024	VESA	60 Hz	
1600 × 1200	VESA	60 Hz	
1680 × 1050	VESA CVT, VESA CVT RB	60 Hz	
1920 × 1200 <sup>*2</sup>	VESA CVT, VESA CVT RB	60 Hz	

### ● D'entrée numérique (DVI-D)

Résolution	Signaux compatibles	Fréquence de balayage vertical	Fréquence de point
640 × 480	VGA	60 Hz	162 MHz (Max.)
800 × 600	VESA	60 Hz	
1024 × 768	VESA	60 Hz	
1280 × 720 <sup>*1</sup>	CEA-861	60 Hz	
1280 × 960	VESA	60 Hz	
1280 × 1024	VESA	60 Hz	
1600 × 1200	VESA	60 Hz	
1680 × 1050	VESA CVT, VESA CVT RB	60 Hz	
1920 × 1200 <sup>*2</sup>	VESA CVT RB	60 Hz	

### ● D'entrée numérique (DisplayPort)

Résolution	Signaux compatibles	Fréquence de balayage vertical	Fréquence de point
640 × 480	VGA, CEA-861	60 Hz	162 MHz (Max.)
720 × 480 (4:3)	CEA-861	60 Hz	
720 × 480 (16:9)	CEA-861	60 Hz	
800 × 600	VESA	60 Hz	
1024 × 768	VESA	60 Hz	
1280 × 720 <sup>*1</sup>	CEA-861	60 Hz	
1280 × 960	VESA	60 Hz	
1280 × 1024	VESA	60 Hz	
1600 × 1200	VESA	60 Hz	
1680 × 1050	VESA CVT, VESA CVT RB	60 Hz	
1920 × 1200 <sup>*2</sup>	VESA CVT RB	60 Hz	

\*1 Pour cette résolution, le réglage « Taille » est sur « Plein écran » (voir « 2-5. Modification de la taille de l'écran » (page 22)).

\*2 Résolution recommandée

## 2-2. Définir la résolution

Si vous n'êtes pas satisfait de la résolution après avoir raccordé le moniteur au PC ou si vous souhaitez modifier la résolution, conformez-vous à la procédure décrite ci après.

### ● Windows 10

1. Avec la souris, faites un clic droit sur n'importe quel point du bureau à l'exception des icônes.
2. À partir du menu qui s'affiche, cliquez sur « Paramètres d'affichage ».
3. Si plusieurs moniteurs sont connectés à l'ordinateur, sélectionnez un moniteur.
4. Sélectionnez la résolution dans le menu déroulant « Résolution ».
5. Lorsque l'écran de confirmation s'affiche, cliquez sur « Conserver les modifications ».

### ● Windows 8.1 / Windows 7

1. Pour Windows 8.1, cliquez sur la vignette « Bureau » sur l'écran de démarrage pour afficher le bureau.
2. Avec la souris, faites un clic droit sur n'importe quel point du bureau à l'exception des icônes.
3. Une fois le menu affiché, cliquez sur « Résolution d'écran ».
4. Sélectionnez le moniteur, puis sélectionnez la résolution à partir du menu déroulant « Résolution ».
5. Cliquez sur le bouton « OK ».
6. Lorsque la boîte de dialogue de confirmation s'affiche, cliquez sur « Conserver les modifications ».

### ● OS X Mountain Lion (10.8) ou une version postérieure

1. Sélectionnez « Préférences Système » dans le menu Apple.
2. Lorsque la boîte de dialogue « Préférences Système » s'affiche, cliquez sur « Moniteurs » (avec OS X Mountain Lion (10.8), cliquez sur « Moniteurs » dans « Matériel »).
3. Dans la boîte de dialogue figurant à l'écran, sélectionnez l'onglet « Moniteur », puis sélectionnez « À l'échelle » dans « Résolutions ».
4. La liste des résolutions pouvant être sélectionnées est affichée. Sélectionnez la résolution souhaitée. Si la résolution désirée n'est pas affichée dans la liste, maintenez enfoncée la touche d'option et sélectionnez « À l'échelle ».
5. Votre sélection s'affiche immédiatement. Lorsque vous êtes satisfait de la résolution sélectionnée, fermez la fenêtre.

### ● Mac OS X 10.7

1. Sélectionnez « Préférences système » dans le menu Apple.
2. Lorsque la boîte de dialogue « Préférences système » s'affiche, cliquez sur « Affichages » pour « Matériel ».
3. Dans la boîte de dialogue figurant à l'écran, sélectionnez l'onglet « Affichage » et sélectionnez la résolution souhaitée dans le champ « Résolutions ».
4. Votre sélection s'affiche immédiatement. Lorsque vous êtes satisfait de la résolution sélectionnée, fermez la fenêtre.

## 2-3. Réglage de la couleur

### ● Sélection du mode d'affichage (mode couleur)

Cette fonction facilite la sélection d'un mode personnalisé en fonction de l'application du moniteur.

#### Modes d'affichage

Mode	Fonction
User1	Sélectionnez cela pour définir un jeu de paramètres désiré.
User2	
sRGB	Adapté à la synchronisation des couleurs des périphériques compatibles sRGB.
Paper	Produit un effet papier imprimé. Adapté à l'affichage des images d'un média comme de livres et de documents.
Movie	Adapté à la lecture d'images animées.

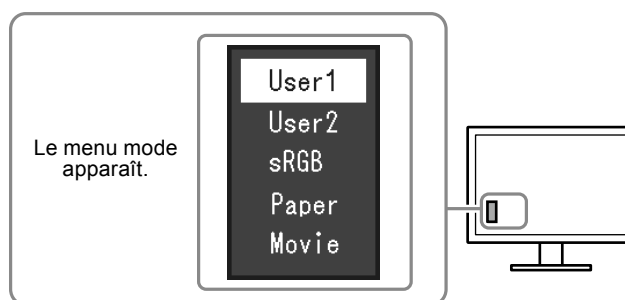

#### Procédure

1. Appuyez sur MODE.  
Le menu mode s'affiche en bas à gauche de l'écran.
2. Les modes de la liste sont mis en surbrillance les uns après les autres chaque fois que vous appuyez sur la touche MODE.  
Vous pouvez modifier le mode à l'aide la touche ▼ ou ▲ lorsque le menu mode est affiché.

#### Remarque

- Le menu réglage et le menu Mode ne peuvent pas être affichés en même temps.

### ● Réglages avancés

Le menu « Couleur » du menu réglage vous permet de configurer et d'enregistrer un ajustement indépendant de couleur pour chaque mode.

#### Attention

- Il faut environ 30 minutes pour que l'affichage du moniteur se stabilise. Veuillez attendre au moins 30 minutes après avoir mis en marche le moniteur pour le régler.
- Effectuez d'abord le réglage de niveau lorsque vous ajustez les couleurs pour les signaux analogiques (voir « [Pour régler automatiquement la palette de couleurs](#) » (page 21)).
- La même image peut être visionnée dans différentes couleurs sur de multiples moniteurs, en raison des caractéristiques spécifiques des moniteurs. Effectuez manuellement des réglages précis de la couleur lorsque vous synchronisez les couleurs sur de multiples moniteurs.

## ● Options de réglage pour chaque mode

Les paramètres réglables dépendent du mode. (Une fonction non réglable ne peut pas être sélectionnée.)

√: Réglable -: Non réglable

Fonction	Mode couleur					
	User1	User2	sRGB	Paper	Movie	
Luminosité	√	√	√	√	√	
Contraste	√	√	-	-	√	
Température	√	√	-	√	√	
Gamma	√	√	-	-	-	
Réglages avancés	Saturation	√	√	-	-	√
	Nuance	√	√	-	-	√
	Gain	√	√	-	-	-
Réinit. couleur	√	√	√	√	√	

## ● Réglage de la luminosité

Vous pouvez régler la luminosité de l'écran en modifiant la luminosité du rétroéclairage (Source de lumière émanant de l'arrière du panneau LCD).

### **Plage de réglage**

0 à 100

### **Procédure**

1. Appuyez sur ▲/☼.
2. Utilisez les touches ▼ ou ▲ pour effectuer le réglage.
3. Appuyez sur ENTER pour quitter.

---

### **Remarque**

- Si vous trouvez que l'image est trop sombre, même si la luminosité est réglée à 100, ajustez le contraste.
  - Vous pouvez également utiliser « Luminosité » dans « Couleur » dans le menu Ajustage pour l'ajuster.
  - Pour régler automatiquement la luminosité de l'écran à un niveau confortable, voir « 4-3. Activer / Désactiver le Réglage automatique de la luminosité » (page 28).
-

## ● Réglage du contraste

Vous pouvez régler la luminosité de l'écran en modifiant le niveau du signal vidéo.

### **Plage de réglage**

0 à 100

### **Procédure**

1. Choisissez « Couleur » dans le menu de réglages, puis appuyez sur ENTER.
2. Choisissez « Contraste » dans le menu « Couleur », puis appuyez sur ENTER.  
Le menu « Contraste » s'affiche.
3. Utilisez les touches ▼ ou ▲ pour effectuer le réglage.
4. Appuyez sur ENTER pour quitter.

---

#### **Remarque**

- Avec un contraste de 50, toute la palette de couleurs est affichée.
  - Lors du réglage du moniteur, il est conseillé d'effectuer le réglage de la luminosité, ce qui ne risquerait pas de faire perdre les caractéristiques de gradation, avant le réglage du contraste.
  - Effectuez le réglage du contraste dans les cas suivants.
    - Lorsque vous trouvez que l'image est trop sombre, même si la luminosité est réglée à 100 (Définissez un contraste supérieur à 50.)
- 

## ● Réglage de la température de couleur

Vous pouvez régler la température de la couleur.

La température de couleur sert normalement à exprimer la nuance de « Blanc » et / ou « Noir » par une valeur numérique. La valeur est exprimée en degrés Kelvin (K).

L'écran devient rougeâtre lorsque la température de couleur est basse, et bleuâtre lorsqu'elle est élevée, comme la température d'une flamme. Une valeur de gain prédéfinie est réglée pour chaque valeur de réglage de la température de couleur.

### **Plage de réglage**

Arrêt, 4000 K-10000 K (spécifiée par chaque unité de 500 K, y compris 9300 K)

### **Procédure**

1. Choisissez « Couleur » dans le menu de réglages, puis appuyez sur ENTER.
2. Choisissez « Température » dans le menu « Couleur », puis appuyez sur ENTER.  
Le menu « Température » s'affiche.
3. Utilisez les touches ▼ ou ▲ pour effectuer le réglage.
4. Appuyez sur ENTER pour quitter.

---

#### **Remarque**

- La valeur de « K » est indiquée à titre de référence uniquement.
  - « Gain » vous permet d'effectuer un réglage encore plus précis (voir « Réglage de la valeur de gain » (page 18)).
  - Si vous le réglez sur « Arrêt », l'image sera affichée dans la couleur prédéfinie du moniteur (Gain : 100 pour chaque RGB).
  - Lorsque le gain est modifié, la température de couleur est basculée sur « Arrêt ».
-



## ● Réglage de la valeur gamma

Vous pouvez régler la valeur gamma. La luminosité du moniteur varie selon le signal d'entrée. Toutefois, le taux de variation n'est pas proportionnel au signal d'entrée. La « Correction Gamma » permet de maintenir l'équilibre entre le signal d'entrée et la luminosité du moniteur.

### **Plage de réglage**

1,8, 2,0, 2,2

### **Procédure**

1. Choisissez « Couleur » dans le menu de réglages, puis appuyez sur ENTER.
2. Choisissez « Gamma » dans le menu « Couleur », puis appuyez sur ENTER.  
Le menu « Gamma » s'affiche.
3. Utilisez les touches ▼ ou ▲ pour effectuer le réglage.
4. Appuyez sur ENTER pour quitter.

---

#### **Remarque**

- Si « Paper » est sélectionné pour le mode couleur, « Paper » s'affiche pour la valeur gamma. Le « Paper » est un moyen spécialisé pour afficher une image ressemblant à du papier imprimé.
- 

## ● Réglage de la saturation des couleurs

Cette fonction permet de régler la saturation de la couleur.

### **Plage de réglage**

-50 à 50

### **Procédure**

1. Choisissez « Couleur » dans le menu de réglages, puis appuyez sur ENTER.
2. Choisissez « Réglages avancés » dans le menu « Couleur », puis appuyez sur ENTER.
3. Choisissez « Saturation » dans le menu « Réglages avancés », puis appuyez sur ENTER.  
Le menu « Saturation » s'affiche.
4. Utilisez les touches ▼ ou ▲ pour effectuer le réglage.
5. Appuyez sur ENTER pour quitter.

---

#### **Attention**

- L'utilisation de cette fonction pourrait rendre certaines palettes de couleurs indisponibles à l'affichage.
- 

#### **Remarque**

- La valeur minimum (-50) fait passer l'écran en monochrome.
-

## ● Réglage de la nuance

Cette fonction permet de régler la nuance.

### **Plage de réglage**

-50 à 50

### **Procédure**

1. Choisissez « Couleur » dans le menu de réglages, puis appuyez sur ENTER.
2. Choisissez « Réglages avancés » dans le menu « Couleur », puis appuyez sur ENTER.
3. Choisissez « Nuance » dans le menu « Réglages avancés », puis appuyez sur ENTER.  
Le menu « Nuance » s'affiche.
4. Utilisez les touches ▼ ou ▲ pour effectuer le réglage.
5. Appuyez sur ENTER pour quitter.

---

#### **Attention**

- L'utilisation de cette fonction pourrait rendre certaines palettes de couleurs indisponibles à l'affichage.
- 

## ● Réglage de la valeur de gain

La luminosité de chaque composant de la couleur (rouge, vert, et bleu) est appelée « Gain ». Il est possible de changer la nuance de « blanc » en ajustant le gain.

### **Plage de réglage**

0 à 100

### **Procédure**

1. Choisissez « Couleur » dans le menu de réglages, puis appuyez sur ENTER.
2. Choisissez « Réglages avancés » dans le menu « Couleur », puis appuyez sur ENTER.
3. Choisissez « Gain » dans le menu « Réglages avancés », puis appuyez sur ENTER.  
Le menu « Gain » s'affiche.
4. Réglez le gain à l'aide des touches ▼ ou ▲, pour chacune des couleurs rouge, vert et bleu.
5. Appuyez sur ENTER pour quitter.

---

#### **Attention**

- L'utilisation de cette fonction pourrait rendre certaines palettes de couleurs indisponibles à l'affichage.
- 

#### **Remarque**

- La valeur de gain change avec celle de la température de couleur.
  - Lorsque le gain est modifié, la température de couleur est basculée sur « Arrêt ».
-

## 2-4. Réglage d'écran

### ● Entrée de signal numérique

Lorsque des signaux numériques sont entrés, les images s'affichent correctement en fonction des données prédéfinies du moniteur. Cependant, si les caractères et / ou les lignes sont flous, reportez-vous à « [Pour modifier les caractères / lignes flous](#) » (page 21).

Pour effectuer des réglages plus avancés, voir « [2-3. Réglage de la couleur](#) » (page 14) et les pages suivantes.

### ● Entrée de signal analogique

#### Attention

- Il faut environ 30 minutes pour que l'affichage du moniteur se stabilise. Veuillez attendre au moins 30 minutes après avoir mis en marche le moniteur pour le régler.
- La fonction de réglage automatique de l'écran ne prend pas en charge les images d'une résolution inférieure à 800 × 600 (SVGA).
- La fonction d'ajustement automatique (ou d'ajustement automatique de l'écran) fournit les meilleures performances lorsqu'une image est entièrement affichée sur la zone d'affichage Windows ou Macintosh. Elle ne fonctionne pas correctement dans les cas ci-dessous :
  - Lorsqu'une image est affichée uniquement sur une partie de l'écran (fenêtre invite de commandes par exemple)
  - Lorsqu'un fond noir (papier peint, etc.) est utilisé

Ces fonctions peuvent ne pas fonctionner correctement avec certaines cartes vidéo.

Le réglage de l'écran du moniteur permet de supprimer le scintillement de l'écran ou de régler correctement la position et la taille de l'écran en fonction de l'ordinateur à utiliser.

#### Remarque

- La fonction de réglage automatique fonctionne lorsque toutes les conditions suivantes sont remplies :
  - Lorsqu'un signal est émis vers le moniteur pour la première fois, ou lorsqu'une résolution ou des fréquences de balayage horizontal / vertical affichées pour la première fois sont réglées

Si l'écran ne s'affiche pas correctement même après le réglage automatique, réglez-le en suivant les procédures décrites sur les pages suivantes, afin d'utiliser le moniteur dans des conditions confortables.

## Procédures de réglage

### 1. Ajuste le scintillement, la position de l'écran et la taille, automatiquement.

#### Procédure

1. Choisissez « Ecran » dans le menu de réglages, puis appuyez sur ENTER.
2. Choisissez « Ajustement Analog. » dans le menu « Ecran », puis appuyez sur ENTER.
3. Choisissez « Réglage écran auto » dans le menu « Ajustement Analog. », puis appuyez sur ENTER.
4. Sélectionnez « Oui » à l'aide des touches ▼ ou ▲, puis appuyez sur ENTER.

La fonction de réglage automatique corrige le scintillement, la position et la taille de l'écran.

Si l'écran ne s'affiche pas correctement, même après avoir effectué le réglage automatique, effectuez les réglages conformément à la procédure suivante. Si l'écran s'affiche correctement, reportez-vous à « [3. Réglage de la palette de couleurs.](#) » (page 21).

## 2. Sélectionnez « Ecran » dans le menu réglage pour effectuer des réglages avancés.

Pour régler l'horloge, la phase et la position, procédez dans cet ordre.

### ● Pour supprimer les barres verticales

#### **Procédure**

1. Choisissez « Ajustement Analog. » dans le menu « Ecran », puis appuyez sur ENTER.
2. Choisissez « Horloge » dans le menu « Ajustement Analog. », puis appuyez sur ENTER.

Le menu « Horloge » s'affiche.

3. Réglez l'horloge à l'aide des touches ▼ ou ▲ afin d'éliminer les barres verticales.  
Appuyez lentement sur les touches ▼ ou ▲ afin de ne pas manquer le point d'ajustement.
4. Appuyez sur ENTER pour quitter.

Lorsque du flou, un scintillement ou des barres apparaissent sur l'écran après le réglage, reportez-vous à « Pour supprimer le scintillement ou le flou » pour éliminer le flou ou le scintillement.

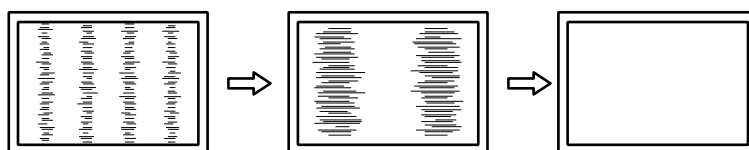

### ● Pour supprimer le scintillement ou le flou

#### **Procédure**

1. Choisissez « Ajustement Analog. » dans le menu « Ecran », puis appuyez sur ENTER.
2. Choisissez « Phase » dans le menu « Ajustement Analog. », puis appuyez sur ENTER.

Le menu « Phase » s'affiche.

3. Réglez la phase à l'aide des touches ▼ ou ▲ pour minimiser le flou ou le scintillement.
4. Appuyez sur ENTER pour quitter.

Lorsque des barres verticales apparaissent à l'écran après le réglage, retournez à la section « Pour supprimer les barres verticales ».

(Horloge → Phase → Position)

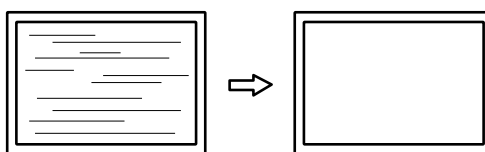

#### **Attention**

- En fonction de votre ordinateur ou de votre carte vidéo, le flou ou le scintillement ne seront pas forcément éliminés.

## ● Pour régler la position de l'écran

---

### Remarque

- Etant donné que le nombre de pixels et les positions des pixels sont fixés sur le moniteur LCD, seule une position est fournie pour afficher correctement les images. Le réglage de la position sert à faire glisser une image à la position correcte.
- 

### Procédure

1. Choisissez « Ajustement Analog. » dans le menu « Ecran », puis appuyez sur ENTER.
2. Choisissez « Position Hor. » ou « Position Vert. » dans le menu « Ajustement Analog. », puis appuyez sur ENTER.  
Le menu « Position Hor. » ou « Position Vert. » apparaît.
3. Réglez la position à l'aide des touches ▼ ou ▲.
4. Appuyez sur ENTER pour quitter.

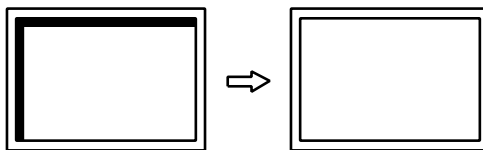

## 3. Réglage de la palette de couleurs.

### ● Pour régler automatiquement la palette de couleurs

Vous pouvez afficher chaque palette de couleurs (0 à 255) en réglant le niveau de sortie du signal.

### Procédure

1. Choisissez « Ecran » dans le menu de réglages, puis appuyez sur ENTER.
2. Choisissez « Ajustement Analog. » dans le menu « Ecran », puis appuyez sur ENTER.
3. Choisissez « Réglage niveau auto » dans le menu « Ajustement Analog. », puis appuyez sur ENTER.
4. Sélectionnez « Oui » à l'aide des touches ▼ ou ▲, puis appuyez sur ENTER.

La plage de sortie est réglée automatiquement.

## 4. Modifier les caractères / lignes flous.

### ● Pour modifier les caractères / lignes flous

Lorsqu'une image est affichée avec une résolution autre que celle recommandée, les caractères ou les lignes de l'image affichée peuvent être flous.

---

### Attention

- Le réglage du lissage n'est pas forcément nécessaire, en fonction de la résolution de l'affichage. (L'icône de lissage est indisponible.)
- 

### Plage de réglage

1 à 5

### Procédure

1. Choisissez « Ecran » dans le menu de réglages, puis appuyez sur ENTER.
2. Choisissez « Lissage » dans le menu « Ecran », puis appuyez sur ENTER.  
Le menu « Lissage » s'affiche.
3. Utilisez les touches ▼ ou ▲ pour effectuer le réglage.
4. Appuyez sur ENTER pour quitter.

## 2-5. Modification de la taille de l'écran

### ● Modification de la taille de l'écran

L'image dans une résolution différente de celle recommandée s'affiche automatiquement en plein écran. Vous pouvez modifier le réglage de l'écran à l'aide de la fonction « Taille ».

Réglage	Fonction
Plein ecran	Affiche une image sur la totalité de l'écran. Dans certains cas, les images peuvent être déformées, car la fréquence du balayage vertical est différente de la fréquence du balayage horizontal.
Elargi	Affiche une image sur la totalité de l'écran. Dans certains cas, une bande noire verticale ou horizontale apparaît afin de compenser la différence entre la fréquence de balayage vertical et horizontal.

Exemple : Taille de l'image 1024 × 768

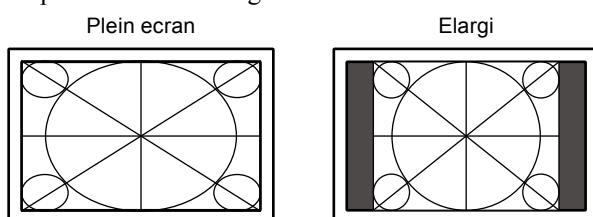

#### Procédure

1. Choisissez « Ecran » dans le menu de réglages, puis appuyez sur ENTER.
2. Choisissez « Taille » dans le menu « Ecran », puis appuyez sur ENTER.  
Le menu « Taille » s'affiche.
3. Sélectionnez soit « Plein ecran » ou « Elargi » avec ▼ ou ▲.
4. Appuyez sur ENTER pour quitter.

#### Attention

- Lorsqu'une image d'une résolution de 1280 × 720 ou 1920 × 1080 est affichée, la taille de l'écran est fixée à « Plein ecran ».

### ● Pour régler la luminosité des bandes noires

Lorsque la configuration de la taille de l'écran est « Elargi », une bordure (zone noire sans image) apparaît autour de l'image.

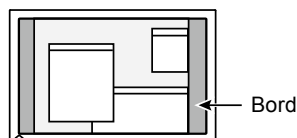

#### Procédure

1. Choisissez « Réglages moniteur » dans le menu de réglages, puis appuyez sur ENTER.
2. Choisissez « Intensité Bords » dans le menu « Réglages moniteur », puis appuyez sur ENTER.  
Le menu « Intensité Bords » s'affiche.
3. Utilisez les touches ▼ ou ▲ pour effectuer le réglage.
4. Appuyez sur ENTER pour quitter.

# Chapitre 3 Réglage du moniteur

## 3-1. Réglage du volume

Cette fonction permet de régler le volume.

### Plage de réglage

0 à 30

### Procédure

1. Appuyez sur ▼ / (M).
2. Utilisez les touches ▼ ou ▲ pour effectuer le réglage.
3. Appuyez sur ENTER pour quitter.

---

### Remarque

- Le volume des haut-parleurs et des écouteurs peut être réglé individuellement.
- 

## 3-2. Sélection de la source sonore pendant l'utilisation de l'entrée du signal DisplayPort

Cette fonction vous permet de modifier la source sonore lors de l'entrée du signal DisplayPort. Vous pouvez sélectionner la mini-prise stéréo ou le DisplayPort.

### Procédure

1. Choisissez « Son » dans le menu de réglages, puis appuyez sur ENTER.
2. Choisissez « Source » dans le menu « Son », puis appuyez sur ENTER.  
Le menu « Source » s'affiche.
3. Sélectionnez « Miniprise stéréo » ou « DisplayPort » à l'aide des touches ▼ ou ▲.
4. Appuyez sur ENTER pour quitter.

---

### Remarque

- Cette fonction peut être activée pendant que vous utilisez le signal DisplayPort.
- 

## 3-3. Activer / Désactiver les communications DDC/CI

Cette fonction vous permet d'activer ou de désactiver les communications DDC/CI.

### Procédure

1. Choisissez « Réglages moniteur » dans le menu de réglages, puis appuyez sur ENTER.
2. Choisissez « DDC/CI » dans le menu « Réglages moniteur », puis appuyez sur ENTER.  
Le menu « DDC/CI » s'affiche.
3. Sélectionnez « Marche » ou « Arrêt » à l'aide des touches ▼ ou ▲.
4. Appuyez sur ENTER pour quitter.

---



### Remarque

- L'entrée DisplayPort de ce moniteur ne supporte pas la communication DDC/CI.
-

## 3-4. Touches de verrouillage du fonctionnement

Cette fonction vous permet de verrouiller les réglages afin d'en éviter toute modification.

### Procédure

1. Appuyez sur  pour mettre le moniteur hors tension.
2. Maintenez enfoncée la touche SIGNAL lorsque vous appuyez sur  pour mettre le moniteur sous tension.  
Vous pouvez alterner entre la fonction de verrouillage et de déverrouillage en effectuant l'opération à l'étape 2.

---

### Remarque

- Les fonctions suivantes sont disponibles même lorsque les touches sont verrouillées:
    - Mise hors tension ou sous tension du moniteur avec la touche d'alimentation
- 

## 3-5. Réglage de l'orientation

Cette fonction permet de régler l'orientation du menu Réglage lors de l'utilisation de l'écran du moniteur à la verticale.

### Procédure

1. Choisissez « Réglages moniteur » dans le menu de réglages, puis appuyez sur ENTER.
2. Choisissez « Réglages du menu » dans le menu « Réglages moniteur », puis appuyez sur ENTER.
3. Choisissez « Orientation » dans le menu « Réglages du menu », puis appuyez sur ENTER.  
Le menu « Orientation » s'affiche.
4. Sélectionnez « Paysage » ou « Portrait » à l'aide des touches ▼ ou ▲.
5. Appuyez sur ENTER pour quitter.
6. Faites pivoter l'écran du moniteur de 90° vers la droite si vous sélectionnez « Portrait ».

---

### Attention

- Vérifiez que les câbles sont correctement branchés.
- Avant de tourner l'écran du moniteur, assurez-vous que le pied est réglé en position haute et que le réglage de l'écran est incliné vers le haut.

---

### Remarque

- Pour utiliser le moniteur en position « Portrait », la prise en charge de la carte vidéo est requise. Lors de l'utilisation du moniteur en position « Portrait », il faut modifier les réglages de la carte vidéo. Reportez-vous au manuel d'utilisation de la carte vidéo pour plus d'informations.
- 

## 3-6. Affichage et dissimulation du logo EIZO

Le logo EIZO apparaît à l'écran lors de la mise sous tension du moniteur. Vous pouvez décider d'afficher ou de cacher le logo EIZO.

### Procédure

1. Choisissez « Réglages moniteur » dans le menu de réglages, puis appuyez sur ENTER.
2. Choisissez « Réglages du menu » dans le menu « Réglages moniteur », puis appuyez sur ENTER.
3. Choisissez « Logo » dans le menu « Réglages du menu », puis appuyez sur ENTER.  
Le menu « Logo » s'affiche.
4. Sélectionnez « Marche » ou « Arrêt » à l'aide des touches ▼ ou ▲.
5. Appuyez sur ENTER pour quitter.



## 3-7. Modification de la position d'affichage du menu Réglage

---

Vous pouvez modifier la position d'affichage du menu Réglage.

### **Procédure**

1. Choisissez « Réglages moniteur » dans le menu de réglages, puis appuyez sur ENTER.
2. Choisissez « Réglages du menu » dans le menu « Réglages moniteur », puis appuyez sur ENTER.
3. Choisissez « Position du Menu » dans le menu « Réglages du menu », puis appuyez sur ENTER.  
Le menu « Position du Menu » s'affiche.
4. Ajustez la position à l'aide des touches ▼ ou ▲.
5. Appuyez sur ENTER pour quitter.

## 3-8. Réglage de la langue

---

Cette fonction vous permet de sélectionner la langue du menu Réglage et des messages.

### **Langues pouvant être sélectionnées**

Anglais, Allemand, Français, Espagnol, Italien, Suédois, Japonais, Chinois simplifié, Chinois traditionnel

### **Procédure**

1. Choisissez « Réglages moniteur » dans le menu de réglages, puis appuyez sur ENTER.
2. Choisissez « Langue » dans le menu « Réglages moniteur », puis appuyez sur ENTER.  
Le menu « Langue » s'affiche.
3. Sélectionnez une langue à l'aide des touches ▼ ou ▲.
4. Appuyez sur ENTER pour quitter.

## 3-9. Restaurer les réglages par défaut du moniteur

Les valeurs des paramètres sont restaurées aux paramètres par défaut.

### Attention

- Après une restauration, il est impossible d'annuler la manipulation.

### ● Restauration des réglages de la couleur

Cette fonction ne permet de restaurer aux valeurs par défaut que les réglages de la couleur pour le mode en cours.

#### Procédure

1. Choisissez « Couleur » dans le menu de réglages, puis appuyez sur ENTER.
2. Choisissez « Réinit. couleur » dans le menu « Couleur », puis appuyez sur ENTER.
3. Sélectionnez « Oui » à l'aide des touches ▼ ou ▲.
4. Appuyez sur ENTER.

Les réglages de la couleur sont rétablis aux valeurs par défaut.

### ● Restauration des « Réglages EcoView Sense »

Cette fonction restaure les réglages des « Réglages EcoView Sense » par défaut.

#### Procédure

1. Appuyez sur .
2. Choisissez « Réglages EcoView Sense » dans le menu « Menu EcoView », puis appuyez sur ENTER.
3. Choisissez « Restaurer » dans le menu « Réglages EcoView Sense », puis appuyez sur ENTER.
4. Sélectionnez « Oui » à l'aide de la touche ▼ ou ▲.
5. Appuyez sur ENTER.

Les réglages des « Réglages EcoView Sense » sont rétablis aux valeurs par défaut.

### Remarque

- Les « Réglages EcoView Sense » peuvent être modifiés et restaurés uniquement lorsqu'« EcoView Sense » est réglé sur « Marche » (voir « 4-4. Réglage du mode d'économie d'énergie lorsqu'une personne s'éloigne du moniteur » (page 29)).

### ● Restauration de tous les paramètres par défaut

Cette fonction permet de restaurer tous les réglages aux valeurs par défaut.

#### Procédure

1. Choisissez « Réglages moniteur » dans le menu de réglages, puis appuyez sur ENTER.
2. Choisissez « Restaurer » dans le menu « Réglages moniteur », puis appuyez sur ENTER.
3. Sélectionnez « Oui » à l'aide des touches ▼ ou ▲.
4. Appuyez sur ENTER.

Tous les réglages sont restaurés aux valeurs par défaut.

# Chapitre 4 Fonctions économie d'énergie

## 4-1. Réglage de la fonction d'économie d'énergie

### ● Moniteur

Cette fonction vous permet de régler le moniteur en mode d'économie d'énergie selon l'état de l'ordinateur. Une fois que le moniteur est entré en mode d'économie d'énergie, aucune image ne s'affiche à l'écran.

#### Attention

- Si vous désactivez le commutateur d'alimentation principal ou que vous débranchez le cordon d'alimentation, l'alimentation du moniteur est complètement coupée.
- Lorsque le moniteur est en mode d'économie d'énergie, les périphériques raccordés au port USB aval continuent de fonctionner. Par conséquent, la consommation d'énergie du moniteur varie selon les périphériques branchés, même si celui-ci est en mode d'économie d'énergie.
- La consommation d'énergie varie, même si le câble de la mini-prise stéréo est branché.

#### Remarque

- Le moniteur passe en mode veille environ 15 secondes après que l'entrée du signal cesse d'être détectée.

#### Procédure

1. Choisissez « PowerManager » dans le menu de réglages, puis appuyez sur ENTER.
2. Choisissez « Veille » dans le menu « PowerManager », puis appuyez sur ENTER.  
Le menu « Veille » s'affiche.
3. Sélectionnez « Marche » ou « Arrêt » à l'aide des touches ▼ ou ▲.
4. Appuyez sur ENTER pour quitter.

#### Systeme d'économie d'énergie

##### Entrée de signal analogique

Ce moniteur est conforme à la norme VESA DPM.

PC		Moniteur	Voyant Tension
Marche		En fonctionnement	Blanc
Mode économie d'énergie	EN ATTENTE ARRETE OFF	Mode économie d'énergie	Orange
Hors tension		Mode économie d'énergie	Orange

##### Entrée de signal numérique

- DVI  
Ce moniteur est conforme à la norme DVI DMPM.
- DisplayPort  
Ce moniteur est conforme à la norme DisplayPort V1.1a.

PC		Moniteur	Voyant Tension
Marche		En fonctionnement	Blanc
Mode économie d'énergie		Mode économie d'énergie	Orange
Hors tension		Mode économie d'énergie	Orange

##### Quitter le mode économie d'énergie

Si le moniteur détecte une entrée, il quitte automatiquement le mode économie d'énergie et retourne au mode d'affichage normal.

## ● Sortie audio

Ce moniteur vous permet de désactiver la sortie audio des haut-parleurs / du casque en mode économie d'énergie.

### **Procédure**

1. Choisissez « Son » dans le menu de réglages, puis appuyez sur ENTER.
2. Choisissez « Veille » dans le menu « Son », puis appuyez sur ENTER.  
Le menu « Veille » s'affiche.
3. Sélectionnez « Son marche » ou « Son arrêt » à l'aide des touches ▼ ou ▲.
4. Appuyez sur ENTER pour quitter.

## 4-2. Réglage du témoin de fonctionnement

Cette fonction vous permet de mettre le voyant tension (blanc) sur MARCHE/ARRÊT lorsque le moniteur est sur MARCHE.

### **Procédure**

1. Choisissez « Réglages moniteur » dans le menu de réglages, puis appuyez sur ENTER.
2. Choisissez « Voyant Tension » dans le menu « Réglages moniteur », puis appuyez sur ENTER.  
Le menu « Voyant Tension » s'affiche.
3. Sélectionnez « Marche » ou « Arrêt » à l'aide des touches ▼ ou ▲.
4. Appuyez sur ENTER pour quitter.

## 4-3. Activer / Désactiver le Réglage automatique de la luminosité

### ● Auto EcoView

Le capteur de luminosité ambiante situé sur la face avant du moniteur utilise la fonction Auto EcoView et détecte la luminosité ambiante pour régler automatiquement la luminosité de l'écran à un niveau confortable.

---

#### **Attention**

- Prenez garde à ne pas bloquer le capteur de luminosité ambiante situé au bas du moniteur lorsque vous utilisez la fonction Auto EcoView.
- 

### **Procédure**

1. Appuyez sur .
  2. Choisissez « Auto EcoView » dans le menu « Menu EcoView », puis appuyez sur ENTER.  
Le menu « Auto EcoView » s'affiche.
  3. Sélectionnez « Elevée », « Standard » ou « Arrêt » à l'aide des touches ▼ ou ▲.
  4. Appuyez sur ENTER pour quitter.
- 

#### **Remarque**

- Lorsque « Luminosité » du menu réglage est modifié, la plage d'ajustement automatique d'Auto EcoView est aussi modifiée.
  - Effectuez un réglage sur « Elevée » si vous souhaitez une luminosité un peu plus élevée que le statut de configuration « Standard ».
-

## ● EcoView Optimizer 2

La fonction EcoView Optimizer 2 permet de régler automatiquement la luminosité de l'écran selon le niveau de blanc du signal d'entrée. Cette fonction peut réduire la consommation énergétique tout en maintenant la luminosité précisée par le signal d'entrée.

### Procédure

1. Appuyez sur .
2. Choisissez « EcoView Optimizer 2 » dans le menu « Menu EcoView », puis appuyez sur ENTER.  
Le menu « EcoView Optimizer 2 » s'affiche.
3. Sélectionnez « Marche » ou « Arrêt » à l'aide des touches ▼ ou ▲.
4. Appuyez sur ENTER pour quitter.

### Remarque

- Lorsque « Movie » est sélectionné en mode Couleur, le réglage est mis sur « Arrêt ».
- Lorsque la fonction EcoView Optimizer 2 est sur « Marche », l'aspect de la couleur pâle peut changer. Si cela vous ennuie, réglez cette fonction sur « Arrêt ».

## 4-4. Réglage du mode d'économie d'énergie lorsqu'une personne s'éloigne du moniteur

Lorsque la fonction EcoView Sense est activée, le capteur situé sur la face avant du moniteur détecte les mouvements d'une personne. Lorsqu'une personne s'éloigne du moniteur, celui-ci entre automatiquement en mode d'économie d'énergie et aucune image n'est affichée à l'écran, ce qui permet de réduire la consommation d'énergie. Lorsqu'une personne se rapproche à nouveau du moniteur, celui-ci récupère du mode d'économie d'énergie et affiche de nouveau les images. La sensibilité et le temps jusqu'à ce que le mode économie d'énergie soit activé peuvent être réglés en fonction de l'environnement d'utilisation du moniteur et du mouvement de l'utilisateur.

### Remarque

- Au moment du changement de mode d'économie d'énergie, le message qui indique ce changement s'affiche.

### Procédure

1. Appuyez sur .

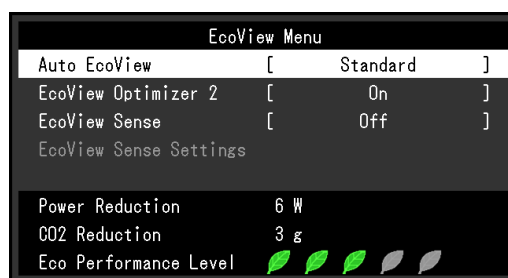

2. Choisissez « EcoView Sense » dans le menu « Menu EcoView », puis appuyez sur ENTER.  
Le menu « EcoView Sense » s'affiche.
3. Sélectionnez « Marche » ou « Arrêt » à l'aide des touches ▼ ou ▲.
4. Appuyez sur ENTER pour quitter.

5. Lorsque « Marche » est sélectionné, sélectionnez « Réglages EcoView Sense » pour régler les détails.

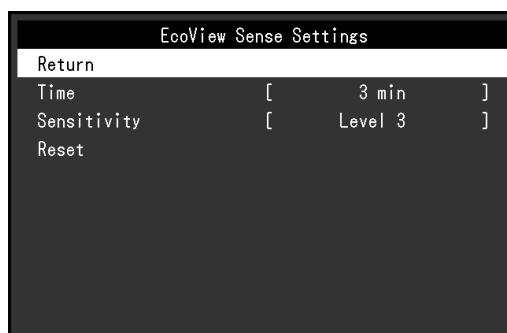

Elément	Plage de réglage	Description
Temps	5, 30 sec 1, 3, 5, 10, 15, 30, 45, 60 min	Précise le temps à partir du moment où une personne laisse le moniteur jusqu'à ce que le message « Pas de présence détectée » s'affiche. Le moniteur passe en mode économie d'énergie environ 20 secondes après l'affichage du message.
Sensibilité	Niveau 5 Niveau 4 Niveau 3 Niveau 2 Niveau 1	Lorsque le niveau de réglage est élevé (« Niveau 5 » au maximum), même les mouvements mineurs d'une personne sont détectés, faisant passer le moniteur en mode économie d'énergie seulement lorsqu'ils ne sont pas fréquents. D'autre part, lorsque le niveau de réglage est bas (« Niveau 1 » au minimum), seuls les grands mouvements d'une personne sont détectés, permettant au moniteur de passer en mode économie d'énergie fréquemment. EcoView Sense est activé lorsque le capteur à l'avant du moniteur détecte le déplacement de la chaleur. Par conséquent, la sensibilité devrait être modifiée en fonction des vêtements typiques de l'utilisateur ou de la température ambiante typique. Si le moniteur passe ou revient du mode économie d'énergie contrairement à vos attentes, essayez de modifier le niveau de réglage.
Restaurer	-	Cette fonction permet de restaurer tous les réglages aux valeurs par défaut.

#### Remarque

- Lorsque le moniteur est utilisé dans le sens « Portrait », la sensibilité de détection est inférieure au sens « Paysage ». Essayez d'augmenter la valeur du réglage de la sensibilité lors du passage au mode économie d'énergie.
- Pour utiliser le moniteur confortablement, augmentez la sensibilité pour les hautes températures, qui diminue la sensibilité de détection, ainsi que la sensibilité pour les basses températures, augmentant la sensibilité de détection.

## 4-5. Vérification du niveau d'économie d'énergie

Le menu EcoView vous permet de vérifier Réduction énergie, Réduction CO<sub>2</sub> et Niveau performance éco. Plus il y a d'indicateurs allumés représentant le niveau de performance éco, plus le niveau d'économie d'énergie atteint est élevé.

Exemple :

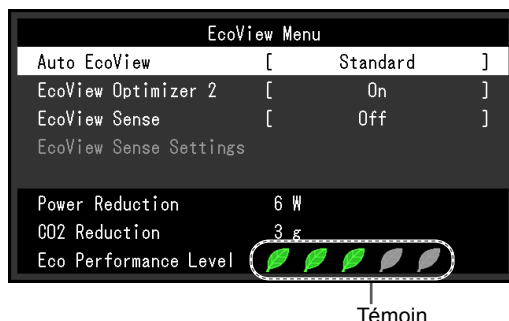

### Procédure

1. Appuyez sur .

Le menu « Menu EcoView » s'affiche.

### Remarque

- Réduction énergie : réduction de la consommation d'énergie du rétroéclairage résultant du réglage de la valeur de luminosité.  
Réduction CO<sub>2</sub> : valeur obtenue après conversion de la valeur de « Réduction énergie ». Il s'agit d'une estimation de la réduction de la quantité des émissions de CO<sub>2</sub> lorsque le moniteur est utilisé pendant 1 heure.
- \* La valeur numérique est le résultat d'un calcul basé sur une valeur par défaut (0,000555 t - CO<sub>2</sub>/kWh) déterminée par une ordonnance ministérielle japonaise (2006, Ministère de l'Economie, du Commerce et de l'Industrie, Ministère de l'Environnement, code civil, article 3) et peut varier en fonction du pays et de l'année.

## 4-6. Activer / Désactiver la Mise en veille automatique

Cette fonction permet de régler la mise hors tension automatique du moniteur après un délai défini en mode d'économie d'énergie.

### Plage de réglage

Arrêt, 0, 1, 2, 3, 5, 10, 15, 20, 25, 30, 45 min, 1, 2, 3, 4, 5 h





### Procédure

1. Choisissez « PowerManager » dans le menu de réglages, puis appuyez sur ENTER.
2. Choisissez « Minuterie Eco » dans « PowerManager », puis appuyez sur ENTER.
3. Sélectionnez « Arrêt » ou le délai avant la mise hors tension avec ▼ ou ▲.
4. Appuyez sur ENTER pour quitter.

# Chapitre 5 Dépannage

Si un problème persiste après application des corrections proposées, veuillez prendre contact avec votre représentant local EIZO.

## 5-1. Aucune image

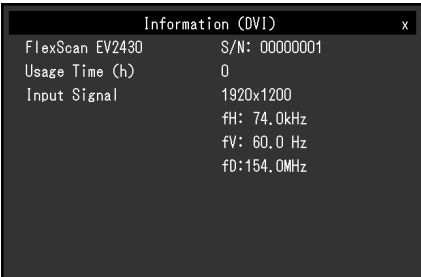
Problème	Cause possible et solution
<b>1. Aucune image</b> <ul style="list-style-type: none"><li>Le témoin de fonctionnement ne s'allume pas.</li></ul>	<ul style="list-style-type: none"><li>Vérifiez que le cordon d'alimentation est correctement branché.</li><li>Activez le commutateur d'alimentation principal.</li><li>Appuyez sur .</li><li>Coupez l'alimentation du moniteur, puis rétablissez-la quelques minutes plus tard.</li></ul>
<ul style="list-style-type: none"><li>Le témoin de fonctionnement est allumé en blanc.</li></ul>	<ul style="list-style-type: none"><li>Augmentez les valeurs de « Luminosité », « Contraste » ou « Gain » dans le menu réglage (voir « Réglages avancés » (page 14)).</li></ul>
<ul style="list-style-type: none"><li>Le témoin de fonctionnement s'allume en orange.</li></ul>	<ul style="list-style-type: none"><li>Changez le signal d'entrée en appuyant sur SIGNAL.</li><li>Déplacez la souris ou appuyez sur une touche du clavier.</li><li>Vérifiez si l'ordinateur est sous tension.</li><li>Lorsque la fonction EcoView Sense est activée, il se peut que le moniteur entre en mode d'économie d'énergie. Approchez-vous du moniteur. Si l'écran n'est pas affiché, déplacez la souris ou appuyez sur une touche du clavier.</li><li>En fonction du PC et de la carte graphique, le signal d'entrée n'est pas détecté et le moniteur ne récupère pas du mode économie d'énergie. Si l'écran n'est pas affiché même après le déplacement de la souris ou la pression d'une touche du clavier, arrêtez le moniteur et remettez-le en marche en appuyant sur le bouton marche. Lorsque l'écran s'affiche, exécutez la procédure suivante. Le problème pourrait être résolu.<ol style="list-style-type: none"><li>Appuyez sur  pour mettre le moniteur hors tension.</li><li>Maintenez enfoncée la touche  lorsque vous appuyez sur  pour mettre le moniteur sous tension. « x » s'affiche sur le titre du menu d'« informations » du menu Réglage (voir « 6-6. Affichage des informations relatives au moniteur » (page 45)).</li><li>Redémarrez le PC.</li></ol>Pour retourner au réglage précédent, refaites les étapes 1 à 3.</li></ul> 
<ul style="list-style-type: none"><li>Le témoin de fonctionnement clignote en orange.</li></ul>	<ul style="list-style-type: none"><li>Ce problème peut se produire avec l'entrée DisplayPort. Effectuez la connexion avec le câble de signal spécifié par EIZO, éteignez le moniteur, puis remettez-le en marche.</li></ul>



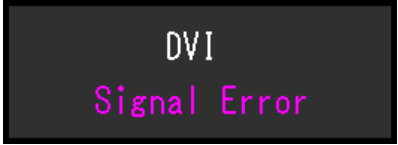













Problème	Cause possible et solution
<p><b>2. Le message ci-dessous s'affiche.</b></p> <ul style="list-style-type: none"> <li>Le message indique que le signal d'entrée est en dehors de la bande de fréquence spécifiée. Exemple :</li> </ul> 	<p>Ce message s'affiche lorsque le signal n'entre pas correctement, même si le moniteur fonctionne correctement.</p> <ul style="list-style-type: none"> <li>Vérifiez que l'ordinateur est configuré de façon à correspondre aux besoins du moniteur en matière de résolution et de fréquence de balayage vertical (voir « 2-1. Résolutions compatibles » (page 12)).</li> <li>Redémarrez l'ordinateur.</li> <li>Sélectionnez un réglage approprié à l'aide de l'utilitaire de la carte vidéo. Reportez-vous au manuel d'utilisation de la carte vidéo pour plus d'informations.</li> </ul>

## 5-2. Problèmes d'imagerie (analogique et numérique)

Problème	Cause possible et solution
<p><b>1. L'écran est trop lumineux ou trop sombre.</b></p>	<ul style="list-style-type: none"> <li>Utilisez les fonctions « Luminosité » ou « Contraste » dans le menu Réglage pour régler ce problème. (Le rétro-éclairage du moniteur LCD a une durée de vie limitée. Si l'écran s'assombrit ou scintille, prenez contact avec votre représentant local EIZO.)</li> <li>Si l'écran est trop clair, activez Auto EcoView. Le moniteur détecte la luminosité ambiante pour ajuster automatiquement la luminosité de l'écran.</li> </ul>
<p><b>2. Les caractères sont flous.</b></p>	<ul style="list-style-type: none"> <li>Vérifiez que l'ordinateur est configuré de façon à correspondre aux besoins du moniteur en matière de résolution et de fréquence de balayage vertical (voir « 2-1. Résolutions compatibles » (page 12)).</li> <li>Lorsqu'une image est affichée avec une résolution autre que celle recommandée, les caractères ou les lignes de l'image affichée peuvent être flous. Utilisez « Lissage » et « Taille » dans le menu Réglage pour régler l'écran (voir « Pour modifier les caractères / lignes flous » (page 21) et « Modification de la taille de l'écran » (page 22)).</li> </ul>
<p><b>3. Des images rémanentes s'affichent.</b></p>	<ul style="list-style-type: none"> <li>Les images rémanentes sont spécifiques aux moniteurs LCD. Evitez d'afficher la même image pendant trop longtemps.</li> <li>Utilisez l'économiseur d'écran ou la fonction d'économie d'énergie pour éviter d'afficher la même image pendant une période prolongée.</li> </ul>
<p><b>4. Des points verts/rouges/bleus/blancs ou des points défectueux peuvent subsister sur l'écran.</b></p>	<ul style="list-style-type: none"> <li>C'est une caractéristique du panneau LCD et non un défaut.</li> </ul>
<p><b>5. Un moirage ou des marques de pression restent sur l'écran.</b></p>	<ul style="list-style-type: none"> <li>Affichez un écran blanc ou noir sur le moniteur. Le problème peut être ainsi résolu.</li> </ul>
<p><b>6. Des parasites apparaissent sur l'écran.</b></p>	<ul style="list-style-type: none"> <li>Lorsque des signaux d'un système HDCP sont entrés, les images normales peuvent ne pas être affichées immédiatement.</li> </ul>

## 5-3. Problèmes d'imagerie (numérique uniquement)

Problème	Cause possible et solution									
<p>1. La configuration du moniteur passe à unique sous la configuration moniteurs multiples (lorsque DisplayPort est connecté).</p>	<ul style="list-style-type: none"> <li>Lorsque les deux moniteurs sont connectés à un PC en utilisant DisplayPort, et lorsque l'alimentation à l'un des moniteurs est arrêtée avec la touche d'alimentation, le réglage de l'écran pourrait être modifié à la configuration un seul écran. Dans ce cas, activez la fonction « DP HotPlug » en suivant les procédures suivantes. L'activation de cette fonction pourrait augmenter la consommation d'énergie. <ol style="list-style-type: none"> <li>Appuyez sur  pour mettre le moniteur hors tension.</li> <li>Maintenez enfoncée la touche  lorsque vous appuyez sur  pour mettre le moniteur sous tension.</li> </ol>           Chaque fois l'opération active / désactive cette fonction alternativement.            L'état du réglage actuel peut être identifié en fonction de la couleur utilisée pour afficher le port d'entrée ou l'erreur de signal.           <table border="1" data-bbox="590 1108 758 1960"> <thead> <tr> <th>Réglage</th> <th>Port d'entrée</th> <th>Erreur de Signal</th> </tr> </thead> <tbody> <tr> <td>Désactiver (réglage par défaut)</td> <td></td> <td></td> </tr> <tr> <td>Activer</td> <td></td> <td></td> </tr> </tbody> </table> </li> </ul>	Réglage	Port d'entrée	Erreur de Signal	Désactiver (réglage par défaut)			Activer		
Réglage	Port d'entrée	Erreur de Signal								
Désactiver (réglage par défaut)										
Activer										

## 5-4. Problèmes d'imagerie (analogique uniquement)

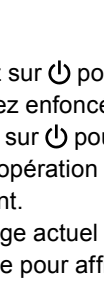
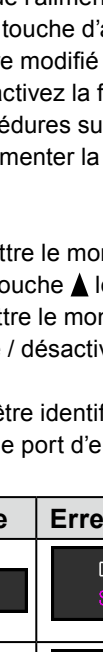
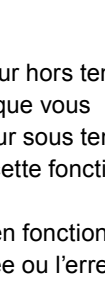
Problème	Cause possible et solution
<p>1. La position d'affichage est incorrecte.</p> 	<ul style="list-style-type: none"> <li>Utilisez la fonction « Position » dans le menu réglage pour corriger la position de l'image (voir « <a href="#">Pour régler la position de l'écran</a> » (page 21)).</li> <li>Si le problème persiste, utilisez l'utilitaire de la carte vidéo, s'il est disponible, pour modifier la position d'affichage.</li> </ul>
<p>2. Des barres verticales s'affichent à l'écran ou une partie de l'image scintille.</p> 	<ul style="list-style-type: none"> <li>Utilisez la fonction « Horloge » du menu réglage pour régler ce problème (voir « <a href="#">Pour supprimer les barres verticales</a> » (page 20)).</li> </ul>
<p>3. Tout l'écran scintille ou est flou.</p> 	<ul style="list-style-type: none"> <li>Utilisez la fonction « Phase » du menu réglage pour régler ce problème (voir « <a href="#">Pour supprimer le scintillement ou le flou</a> » (page 20)).</li> </ul>

## 5-5. Autres problèmes

Problème	Cause possible et solution
1. Le menu Réglage ne s'affiche pas.	<ul style="list-style-type: none"><li>• Vérifiez si la fonction de verrouillage est active (voir « 3-4. Touches de verrouillage du fonctionnement » (page 24)).</li></ul>
2. « Lissage » du menu Réglage « Ecran » est indisponible.	<ul style="list-style-type: none"><li>• Si la résolution est de 1920 × 1200, vous ne pouvez pas sélectionner le lissage.</li></ul>
3. La fonction de réglage automatique ne fonctionne pas.	<ul style="list-style-type: none"><li>• Cette fonction est inopérante lorsqu'un signal numérique est entré.</li><li>• Cette fonction est efficace lorsque les images sont affichées dans la zone entièrement visible comme c'est le cas sous Windows. Elle ne fonctionne pas correctement lorsqu'une image ne s'affiche que sur une partie de l'écran (fenêtre de commande, par exemple) ou lorsqu'un fond d'écran noir (papier peint, etc.) est utilisé.</li><li>• Cette fonction ne fonctionne pas correctement avec certaines cartes vidéo.</li></ul>
4. Pas de sortie audio.	<ul style="list-style-type: none"><li>• Vérifiez que le câble de la miniprise stéréo est correctement branché.</li><li>• Regardez si le volume est réglé sur 0.</li><li>• Vérifiez les réglages de l'ordinateur et du logiciel audio.</li><li>• Lors de l'entrée du signal DisplayPort, vérifiez le réglage « Source » (voir « 3-2. Sélection de la source sonore pendant l'utilisation de l'entrée du signal DisplayPort » (page 23)).</li></ul>
5. (Lors de l'utilisation du EcoView Sense) Les images restent à afficher lorsque vous vous éloignez du moniteur. / Les images ne s'affichent pas à nouveau lorsque vous vous approchez.	<ul style="list-style-type: none"><li>• Vérifiez l'environnement d'utilisation du moniteur. La fonction Capteur présence ne fonctionne pas correctement dans les environnements d'utilisation suivants.<ul style="list-style-type: none"><li>- Le moniteur est situé dans un endroit exposé au vent.</li><li>- Un appareil émettant de la chaleur se situe à proximité du moniteur.</li><li>- Il y a un obstacle devant le moniteur.</li></ul></li><li>• Vérifiez la présence de saleté sur le capteur. Nettoyez-le à l'aide d'un chiffon doux.</li><li>• Vérifiez si vous vous trouvez devant le moniteur. La fonction EcoView Sense est activée lorsque le capteur à l'avant du moniteur détecte le déplacement de la chaleur.</li><li>• En cas de température élevée, le moniteur pourrait ne pas récupérer du mode d'économie d'énergie. Si l'écran n'est pas affiché même après le déplacement de la souris ou la pression d'une touche du clavier, arrêtez le moniteur et remettez-le en marche en appuyant sur le bouton marche. Lorsque l'écran s'affiche, augmentez la valeur de la sensibilité de détection (voir « 4-4. Réglage du mode d'économie d'énergie lorsqu'une personne s'éloigne du moniteur » (page 29)).</li></ul>

Problème	Cause possible et solution
<p><b>6. Les périphériques USB raccordés au moniteur ne fonctionnent pas.</b></p>	<ul style="list-style-type: none"> <li>• Vérifiez que le câble USB est correctement branché (voir « 6-5. Utiliser la fonction concentrateur USB » (page 44))</li> <li>• Essayez d'utiliser un autre port USB sur l'ordinateur.</li> <li>• Essayez d'utiliser un autre port USB sur le moniteur.</li> <li>• Redémarrez l'ordinateur.</li> <li>• Si les périphériques fonctionnent correctement lorsque l'ordinateur et les périphériques sont raccordés directement, contactez votre représentant local EIZO.</li> <li>• Assurez-vous que l'ordinateur et le système d'exploitation sont compatibles USB. (Pour toute information sur la compatibilité USB de périphériques, consultez leur fabricant respectif.)</li> <li>• Vérifiez le réglage du BIOS pour la connexion USB si votre ordinateur fonctionne sous Windows. (Consultez le manuel de l'ordinateur pour plus d'informations.)</li> </ul>

# Chapitre 6 Référence

## 6-1. Fixation du bras facultatif

Un bras en option (ou un pied en option) peut être fixé en retirant la section du pied. Pour le bras (ou le pied) disponible en option, veuillez consulter notre site Web. <http://www.eizoglobal.com>

### Attention

- Fixez le bras ou pied conformément aux instructions de son manuel d'utilisation.
- Avant d'utiliser un bras ou un pied d'une autre marque, vérifiez les points suivants et choisissez un produit conforme à la norme VESA. Utilisez les vis fixant l'appareil et le pied.
  - Espacement entre les trous de vis : 100 mm × 100 mm
  - Epaisseur de la plaque : 2,6 mm
  - Suffisamment solide pour supporter le poids du moniteur (à l'exception du pied) et les accessoires tels que les câbles.
- Si vous utilisez un bras ou un pied, fixez-le selon les angles suivants d'inclinaison du moniteur.
  - Haut 45°, bas 45° (affichage horizontal et vertical, rotation de 90° vers la droite)
- Raccordez les câbles après avoir fixé le bras ou pied.
- Une fois le pied retiré, ne le manipulez pas vers le haut ou le bas. Vous risqueriez de vous blesser ou d'endommager l'appareil.
- Le moniteur et le bras ou pied sont lourds. Vous pourriez vous blesser ou endommager le matériel en les laissant tomber.
- Lors du réglage du moniteur en style portrait, tournez l'écran du moniteur de 90° dans le sens des aiguilles d'une montre.

### Procédure

**1. Posez le moniteur LCD sur un tissu doux étalé sur une surface stable avec la surface de l'écran tournée vers le bas.**

**2. Enlevez le pied.**

Préparez un tournevis. Desserrez les vis (quatre) fixant l'appareil et le pied à l'aide du tournevis.

**3. Fixez le bras ou le pied au moniteur.**

Fixez le moniteur au bras ou pied à l'aide des vis spécifiées dans le manuel d'utilisation du bras ou pied.

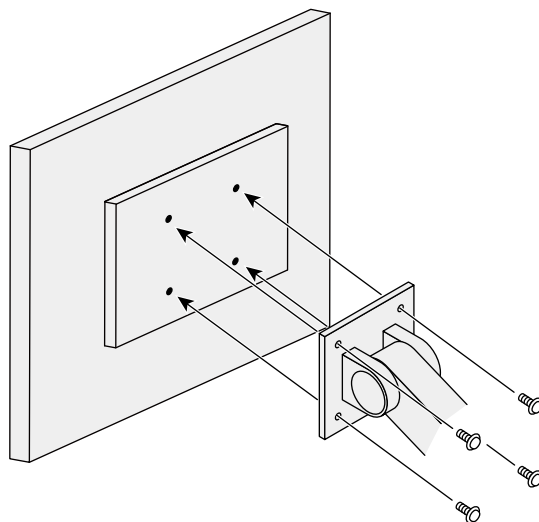

## 6-2. Détachement/Fixation de la base du pied

### Procédure de détachement

La base du pied ayant été détachée pendant la configuration peut être détachée en effectuant les procédures suivantes.

- 1. Posez le moniteur LCD sur un tissu propre étalé sur une surface stable avec la surface du panneau tournée vers le bas.**
- 2. Tournez la vis de fixation de la base du pied pour la démonter.**

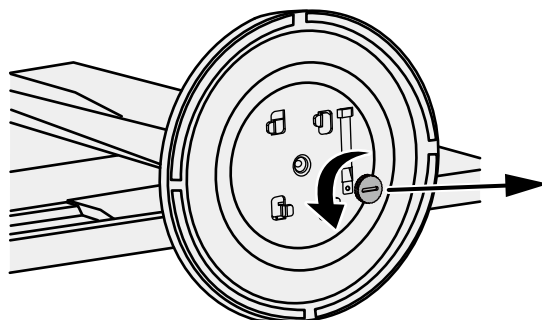

---

#### Remarque

- La vis de fixation peut être retirée à la main. Si la vis de fixation est trop serrée, utilisez une pièce de monnaie ou un tournevis plat.
- 

- 3. Tournez la base du pied dans le sens antihoraire pour la démonter.**

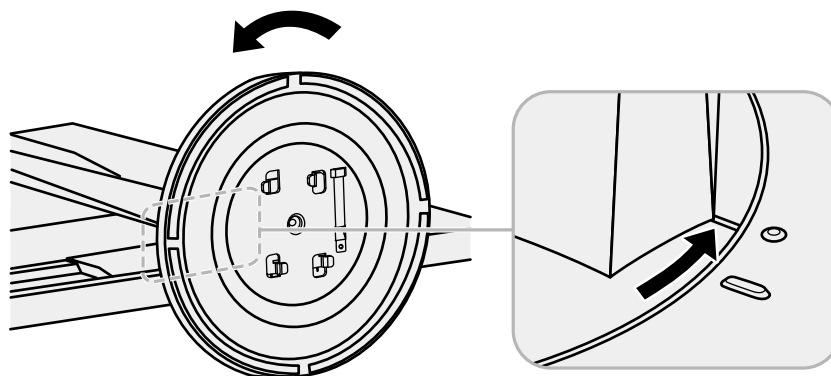

---

#### Remarque

- Revissez la vis de fixation sur la base du pied en vue d'une utilisation ultérieure de cette dernière.
-

## Procédure de fixation

Une fois ôtée, la base du pied peut être à nouveau montée sur le moniteur selon les procédures suivantes.

**1. Vérifiez que la vis de fixation est correctement montée sur la partie inférieure de la base du pied.**

**2. Placez la base du pied sur une surface stable.**

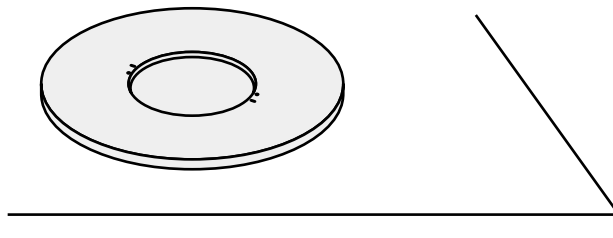

**3. Insérez l'équerre du pied dans la base du pied.**

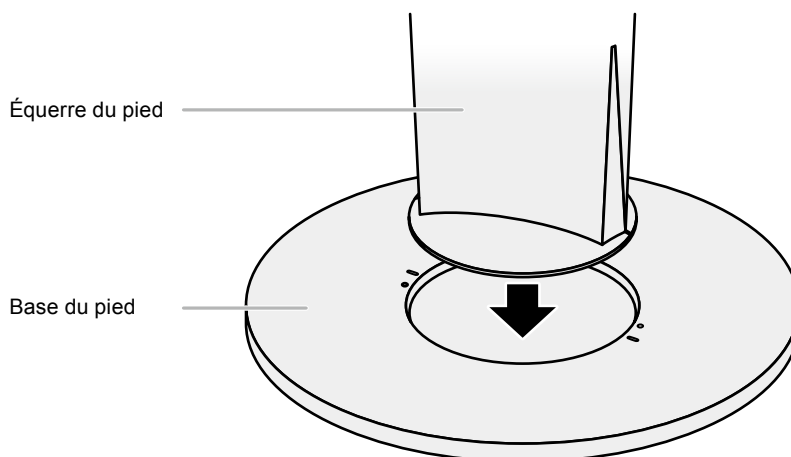
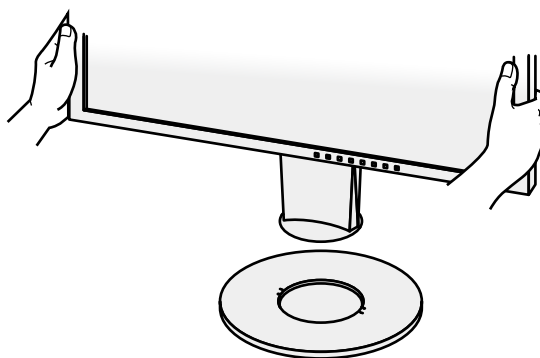

**4. Tournez l'équerre du pied dans le sens horaire jusqu'à ce que vous entendiez un déclic.**

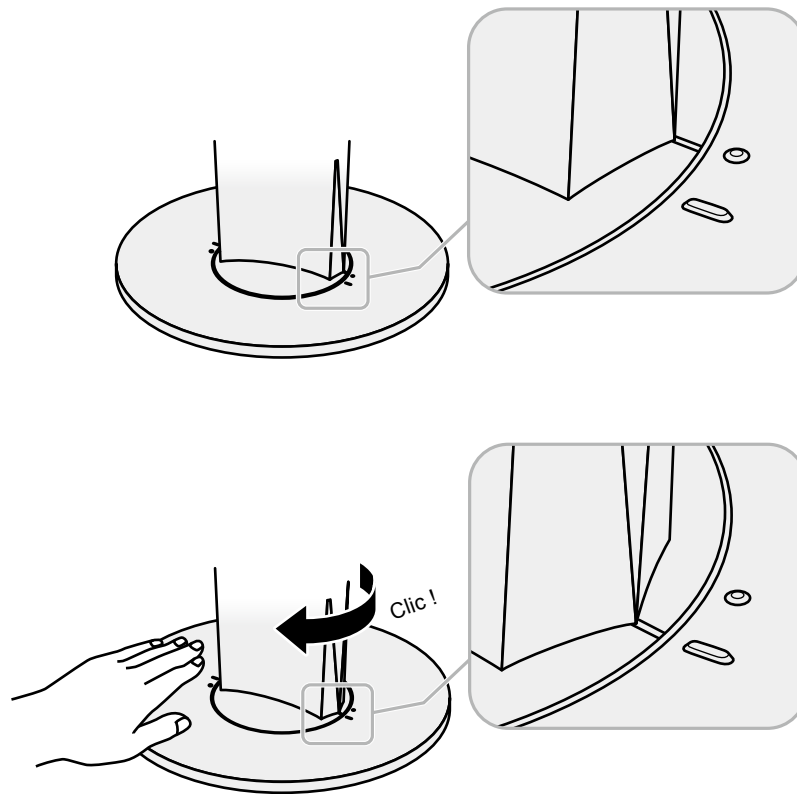



## 6-3. Fixation/Détachement de l'enveloppe de câbles

Une enveloppe de câbles est fournie avec ce produit. Utilisez l'enveloppe pour organiser les câbles connectés au moniteur.

### Procédure de fixation

1. Passez les câbles à travers l'enveloppe de câbles.
2. Fermez l'ouverture de l'enveloppe de câbles.

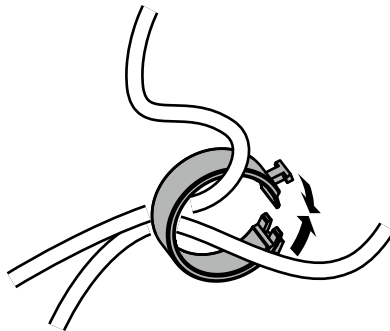

3. Tout en maintenant l'enveloppe de câbles fermée, fixez-la sur le pied.

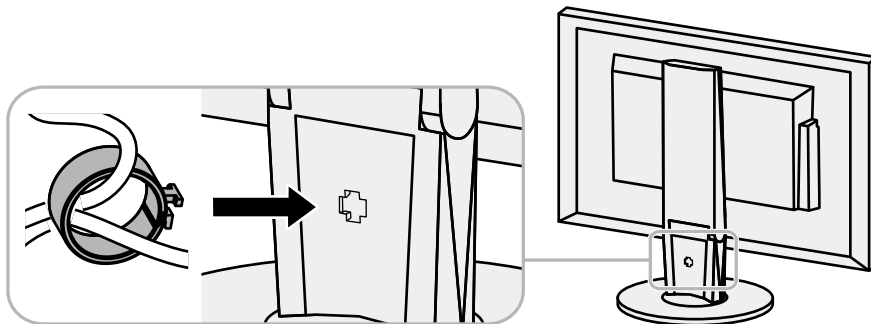

#### Remarque

- L'enveloppe de câbles peut être insérée perpendiculairement ou parallèlement au pied. Changez le sens de l'enveloppe de câbles en fonction des conditions des câbles.

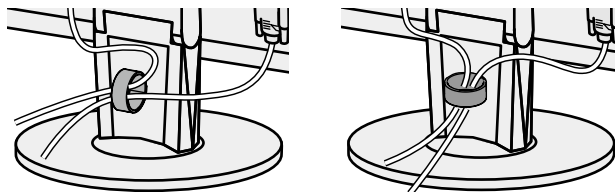

## Procédure de détachement

- 1. Fermez l'ouverture de l'enveloppe de câbles.**
- 2. Tout en maintenant l'enveloppe de câbles fermée, retirez-la du pied.**

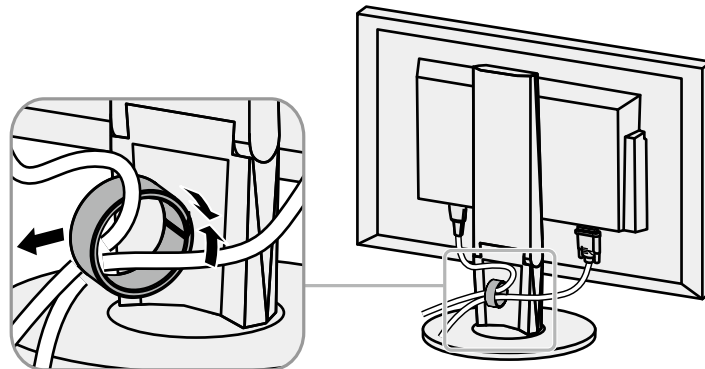

## 6-4. Branchement Raccordement de plusieurs PC

Le produit possède plusieurs connexions vers des PC et vous permet de passer à l'une des connexions pour l'affichage.

### Exemples de branchement

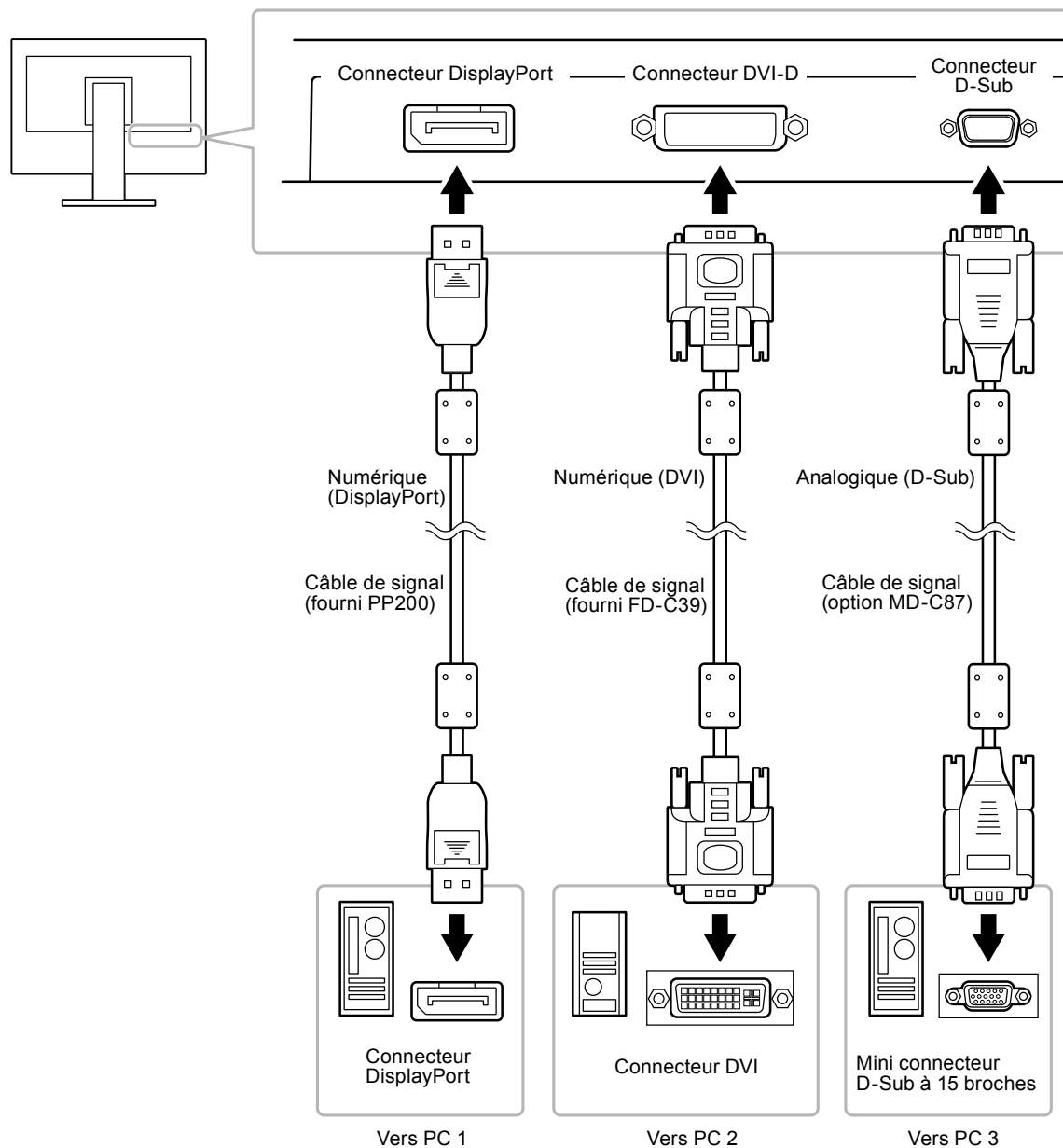

### ● Commutation du signal d'entrée

Le signal d'entrée change chaque fois que vous appuyez sur **SIGNAL**.

Lorsque le signal est commuté, le nom du port d'entrée actif s'affiche dans le coin supérieur droit de l'écran.

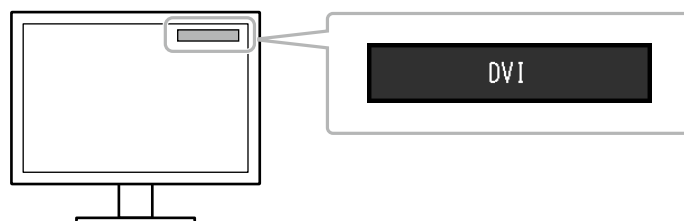

## ● Pour régler la sélection du signal d'entrée

Réglage	Fonction
Auto	Le moniteur reconnaît le connecteur permettant l'entrée des signaux de l'ordinateur. Lorsqu'un PC est mis hors tension ou passe en mode d'économie d'énergie, le moniteur affiche automatiquement un autre signal.
Manuel	Le moniteur affiche le signal du connecteur sélectionné malgré l'entrée d'un signal. Sélectionnez le signal d'entrée à afficher à l'aide de la touche SIGNAL.

### Procédure

1. Sélectionnez « Réglages moniteur » dans le menu Ajustage, puis appuyez sur ENTER.
2. Sélectionnez « Signal Entrée » dans « Réglages moniteur », puis appuyez sur ENTER.
3. Sélectionnez « Auto » ou « Manuel » à l'aide des touches ▼ ou ▲.
4. Appuyez sur ENTER pour quitter.

### Remarque

- Si vous sélectionnez « Auto », le moniteur ne passe en mode d'économie d'énergie qu'une fois tous les PC en mode d'économie d'énergie ou hors tension.

## 6-5. Utiliser la fonction concentrateur USB

Ce moniteur est équipé d'un concentrateur USB. Il fonctionne comme un concentrateur USB lorsqu'il est branché à un PC compatible USB, permettant la connexion à des périphériques USB.

### Attention

- Ce moniteur peut ne pas fonctionner correctement selon l'ordinateur, le système d'exploitation et les périphériques utilisés. Pour toute information sur la compatibilité USB de vos périphériques, contactez leurs fabricants.
- Lorsque le moniteur est en mode d'économie d'énergie, les périphériques raccordés au port USB aval continuent de fonctionner. Par conséquent, la consommation d'énergie du moniteur varie selon les périphériques connectés, même si ceux-ci sont en mode d'économie d'énergie.
- Si l'alimentation du moniteur est réglée sur Off, un périphérique raccordé au port USB aval ne fonctionne pas.

## ● Procédure de connexion (Configuration de la fonction USB)

1. Raccordez d'abord le moniteur à un ordinateur à l'aide du câble de signal, puis mettez l'ordinateur sous tension.
2. Raccordez le câble USB entre le port USB aval de l'ordinateur et le port USB amont du moniteur.  
La fonction de concentrateur USB est automatiquement configurée au moment de la connexion du câble USB.
3. Permet de raccorder le périphérique USB au port USB aval du moniteur.

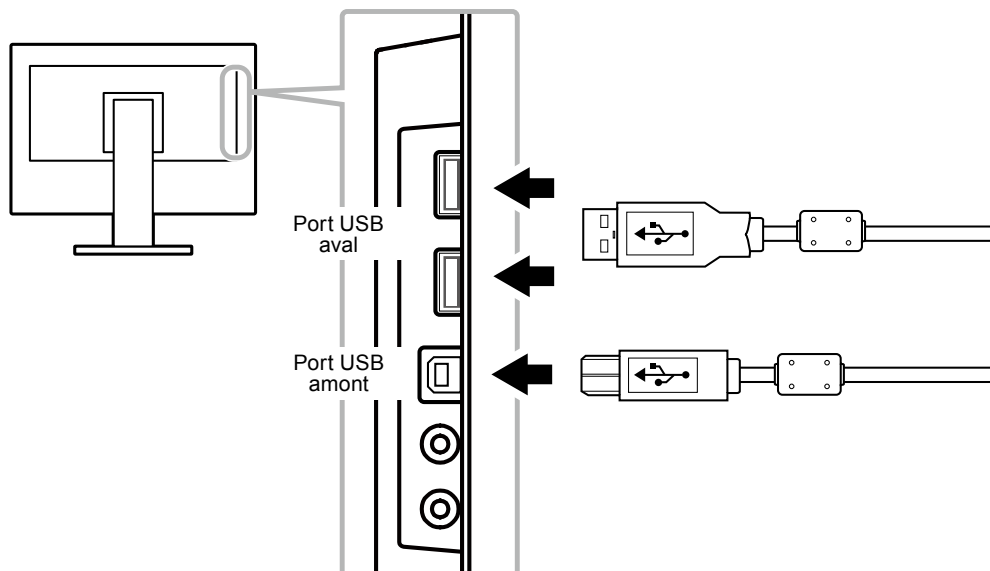

## 6-6. Affichage des informations relatives au moniteur

Cette fonction vous permet d'afficher le nom du modèle, le numéro de série, la durée d'utilisation, la résolution et le signal d'entrée.

### **Procédure**

1. Choisissez « Informations » dans le menu de réglages, puis appuyez sur ENTER.  
Le menu « Informations » s'affiche.

---

### **Attention**

- Lorsque vous mettez le moniteur sous tension pour la première fois, la durée d'utilisation peut être supérieure à 0 en raison des tests effectués en usine.
-

## 6-7. Spécifications

Panneau LCD	Taille	24,1 pouces (611 mm)	
	Type	Ecran LCD couleur TFT, Rétroéclairage LED	
	Traitement de la surface	Revêtement antireflet durci	
	Angles de visionnage	Horizontal 178°, vertical 178° (CR ≥ 10)	
	Pas de masque	0,270 mm	
	Temps de réponse	Gris à gris : 14 ms	
Fréquence de balayage horizontal	Analogique	31 - 76 kHz	
	Numérique	DVI	31 - 76 kHz
		DisplayPort	31 - 76 kHz
Fréquence de balayage vertical	Analogique	55 - 61 Hz (non entrelacé)	
	Numérique	DVI	59 - 61 Hz (non entrelacé)
		DisplayPort	59 - 61 Hz (non entrelacé)
Résolution		1920 points × 1200 lignes	
Fréquence de point maximale	Analogique	202,5 MHz	
	Numérique	DVI	162 MHz
		DisplayPort	162 MHz
Couleur affichable maximale		Environ 16,77 millions de couleurs	
Zone d'affichage (H × V)		518,4 mm × 324,0 mm	
Alimentation		100 à 240 VCA ±10 %, 50 / 60 Hz 0,65 A à 0,35 A	
Consommation électrique	Affichage à l'écran allumé	36 W ou moins	
	Mode économie d'énergie	0,3 W ou moins (sans connexions USB, « EcoView Sense » : « Arrêt », « Son » - « Veille » : « Son arrêt »)	
	Hors tension	0,3 W ou moins	
	Alimentation principale coupée	0 W	
Connecteur de signal d'entrée		D-Sub mini 15 broches	
		Connecteur DVI-D (Compatible HDCP)	
		DisplayPort (Norme V1.1a, compatible HDCP)	
		Format applicable (Signal audio) - 2 canaux PCM linéaire (32 kHz / 44,1 kHz / 48 kHz / 88,2 kHz / 96 kHz)	
Signal d'entrée analogique (Sync)		Séparé, TTL, positif / négatif	
Signal d'entrée analogique (Vidéo)		Analogique, positif (0,7 Vc-c / 75 Ω)	
Système de transmission de signal numérique (DVI)		TMDS (liaison simple)	
Sortie audio		Sortie du haut-parleur : 1,0 W + 1,0 W Sortie des écouteurs : 2 mW + 2 mW (32 Ω)	
Dimensions (largeur) × (hauteur) × (profondeur)	Unité principale	552,5 mm × 368 - 499 mm × 233 mm	
	Unité principale (sans pied)	552,5 mm × 358 mm × 56,9 mm	
Poids	Unité principale	environ 6,7 kg	
	Unité principale (sans pied)	environ 4,3 kg	
Plage de déplacement		Inclinaison :	35° vers le haut, 5° vers le bas
		Pivotement :	344°
		Hauteur réglable :	140 mm (131 mm pour une Inclinaison de 0°)
		Rotation :	90° (vers la droite)

Conditions ambiantes	Température	En fonctionnement : 5°C à 35°C
		Transport/Stockage : -20°C à 60°C
	Humidité	En fonctionnement : 20 % à 80 % HR (sans condensation)
		Transport/Stockage : 10 % à 90 % HR (sans condensation)
	Pression atmosphérique	En fonctionnement : 540 à 1 060 hPa
		Transport/Stockage : 200 à 1 060 hPa
USB	Norme	USB Specification Revision 2,0
	Port	Port amont × 1, Port aval × 2
	Vitesse de transmission	480 Mbps (haute), 12 Mbps (maxi), 1,5 Mbps (bas)
	Alimentation courante	Aval : 500 mA max./1 port

## ● Accessoires

Câble de signal	MD-C87 (D-Sub - D-Sub)
Kit de nettoyage	EIZO « ScreenCleaner »

Pour obtenir les toutes dernières informations relatives aux accessoires, consultez notre site Web.

<http://www.eizoglobal.com>

# Annexe

## Marque commerciale

Les termes HDMI et HDMI High-Definition Multimedia Interface ainsi que le logo HDMI sont des marques commerciales ou des marques déposées de HDMI Licensing, LLC aux États-Unis et dans d'autres pays.

Le logo DisplayPort Compliance et VESA sont des marques déposées de Video Electronics Standards Association.

Le logo SuperSpeed USB Trident est une marque déposée de USB Implementers Forum, Inc.



DICOM est la marque déposée de la National Electrical Manufacturers Association pour les publications de ses normes liées à la communication numérique d'informations médicales.

Kensington et Microsaver sont des marques déposées d'ACCO Brands Corporation.

Thunderbolt est une marque commerciale d'Intel Corporation aux États-Unis et/ou dans d'autres pays.

Microsoft et Windows sont des marques déposées de Microsoft Corporation aux États-Unis et dans d'autres pays.

Adobe est une marque déposée d'Adobe Systems Incorporated aux États-Unis et dans d'autres pays.

Apple, macOS, Mac OS, OS X, Macintosh et ColorSync sont des marques déposées d'Apple Inc.

EIZO, le logo EIZO, ColorEdge, CuratOR, DuraVision, FlexScan, FORIS, RadiCS, RadiForce, RadiNET, Raptor et ScreenManager sont des marques déposées de EIZO Corporation au Japon et dans d'autres pays.

ColorEdge Tablet Controller, ColorNavigator, EcoView NET, EIZO EasyPIX, EIZO Monitor Configurator, EIZO ScreenSlicer, G-Ignition, i•Sound, Quick Color Match, RadiLight, Re/Vue, Screen Administrator, Screen InStyle et UniColor Pro sont des marques déposées d'EIZO Corporation.

Tous les autres noms de sociétés et de produits sont des marques commerciales ou des marques déposées de leurs propriétaires respectifs.

## Licence

La police bitmap utilisée pour ce produit a été créée par Ricoh Industrial Solutions Inc.

## ENERGY STAR

EIZO Corporation est partenaire du programme ENERGY STAR, et assure sous sa responsabilité la conformité de ce produit aux recommandations d'économie d'énergie ENERGY STAR.





# Déclaration de conformité à la FCC

For U.S.A., Canada Only

## FCC Declaration of Conformity

We, the Responsible Party

EIZO Inc.

5710 Warland Drive, Cypress, CA 90630

Phone: (562) 431-5011

declare that the product

Trade name: EIZO

Model: FlexScan EV2430

is in conformity with Part 15 of the FCC Rules. Operation of this product is subject to the following two conditions: (1) this device may not cause harmful interference, and (2) this device must accept any interference received, including interference that may cause undesired operation.

This equipment has been tested and found to comply with the limits for a Class B digital device, pursuant to Part 15 of the FCC Rules. These limits are designed to provide reasonable protection against harmful interference in a residential installation. This equipment generates, uses, and can radiate radio frequency energy and, if not installed and used in accordance with the instructions, may cause harmful interference to radio communications. However, there is no guarantee that interference will not occur in a particular installation. If this equipment does cause harmful interference to radio or television reception, which can be determined by turning the equipment off and on, the user is encouraged to try to correct the interference by one or more of the following measures.

- \* Reorient or relocate the receiving antenna.
- \* Increase the separation between the equipment and receiver.
- \* Connect the equipment into an outlet on a circuit different from that to which the receiver is connected.
- \* Consult the dealer or an experienced radio/TV technician for help.

Changes or modifications not expressly approved by the party responsible for compliance could void the user's authority to operate the equipment.

### Note

Use the attached specified cable below or EIZO signal cable with this monitor so as to keep interference within the limits of a Class B digital device.

- AC Cord
- Shielded Signal Cable (enclosed)

## Canadian Notice

This Class B information technology equipment complies with Canadian ICES-003.

Cet équipement informatique de classe B est conforme à la norme NMB-003 du Canada.

