

# Οδηγός εγκατάστασης ColorEdge® CG2730

Οθόνη LCD με διαχείριση χρωμάτων

## Σημαντικό















Διαβάστε προσεκτικά τις ΠΡΟΦΥΛΑΞΕΙΣ, αυτόν τον Οδηγό εγκατάστασης και το Εγχειρίδιο χρήστη που είναι στο CD-ROM για να εξοικειωθείτε με την ασφαλή και αποτελεσματική χρήση του προϊόντος. Φυλάξτε αυτόν τον οδηγό για μελλοντική αναφορά.

Για τις τελευταίες πληροφορίες σχετικά με το προϊόν, συμπεριλαμβανομένου του Εγχειριδίου χρήστη, ανατρέξτε στην τοποθεσία μας Web.

<http://www.eizoglobal.com>



## 1. Περιεχόμενα συσκευασίας

 <ul style="list-style-type: none"><li>• Οθόνη</li></ul>	 <ul style="list-style-type: none"><li>• Setup Guide (Οδηγός εγκατάστασης)</li></ul>	 <ul style="list-style-type: none"><li>• PRECAUTIONS (ΠΡΟΦΥΛΑΞΕΙΣ)</li></ul>
 <ul style="list-style-type: none"><li>• Adjustment Certificate (Πιστοποιητικό ρυθμίσεων)</li></ul>	 <ul style="list-style-type: none"><li>• EIZO LCD Utility Disk</li></ul>	 <ul style="list-style-type: none"><li>• ColorNavigator Quick Reference (Σύντομος οδηγός ColorNavigator)</li></ul>
 <ul style="list-style-type: none"><li>• Καλώδιο DVI Dual Link DD200DL</li></ul>	 <ul style="list-style-type: none"><li>• Καλώδιο DisplayPort PM200</li></ul>	
 <ul style="list-style-type: none"><li>• Καλώδιο USB UU200SS (USB 3.0)</li></ul>	 <ul style="list-style-type: none"><li>• Καλώδιο τροφοδοσίας</li></ul>	
 <ul style="list-style-type: none"><li>• Βίδες τοποθέτησης</li></ul>	 <ul style="list-style-type: none"><li>• ScreenCleaner (Καθαριστικό οθόνης)</li></ul>	
 <ul style="list-style-type: none"><li>• Κάλυμμα οθόνης</li></ul>	 <ul style="list-style-type: none"><li>• Εγχειρίδιο χρήστη καλύμματος οθόνης</li></ul>	

## 2. Συνδέσεις

1.

2.

3.

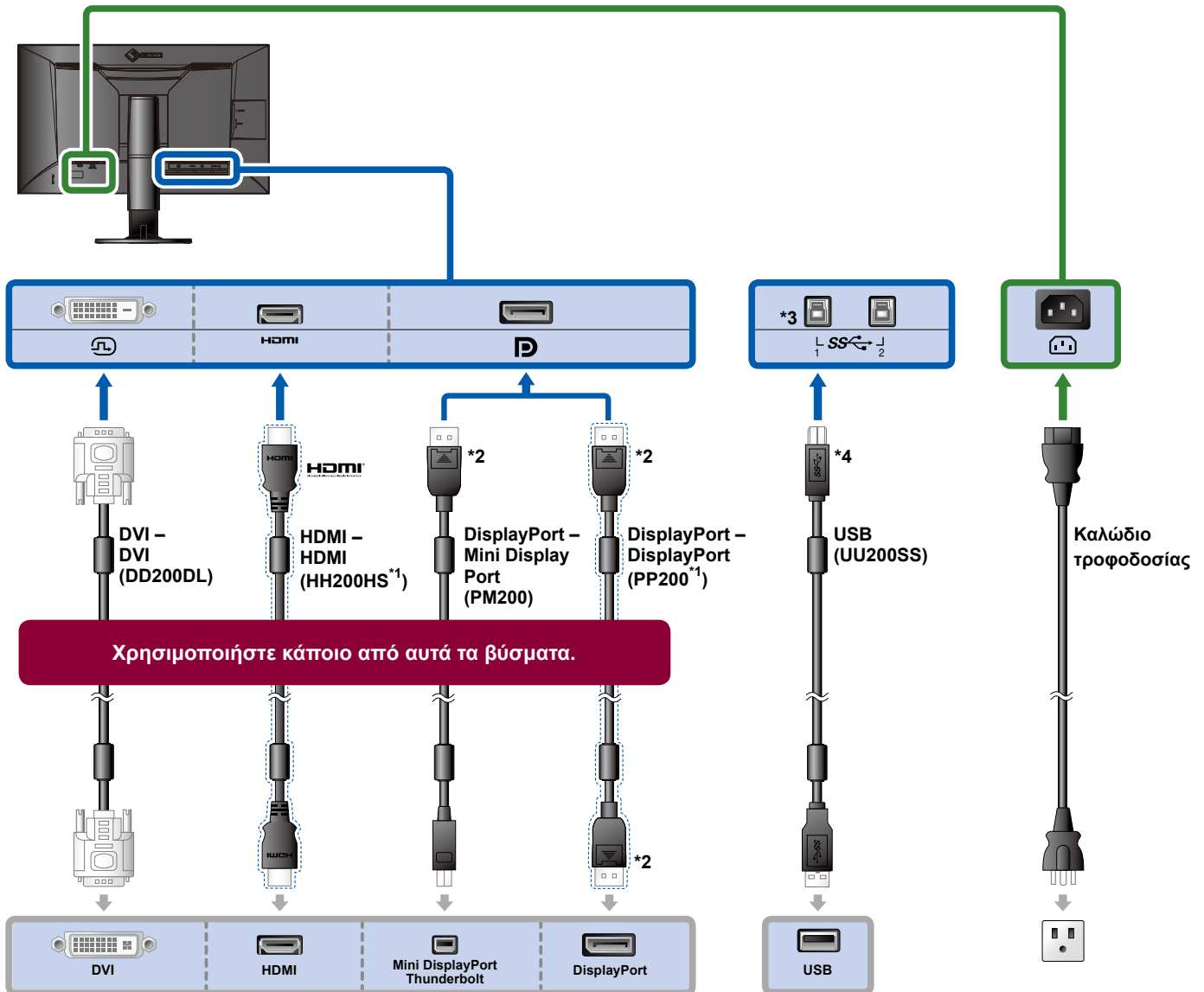

Χρησιμοποιήστε κάποιο από αυτά τα βύσματα.

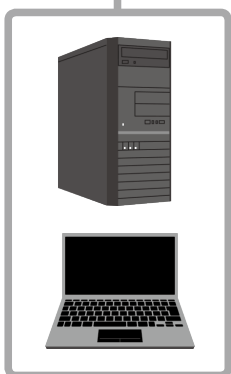

\*1 προαιρετικό

\*2 Τρόπος αφαίρεσης

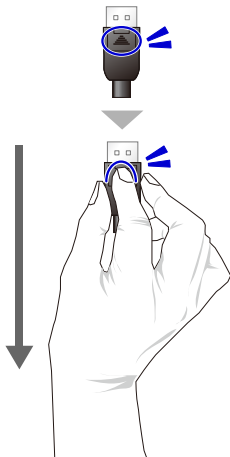

\*3 Χρησιμοποιήστε τη θύρα 1. Η θύρα 2 USB εισόδου είναι απενεργοποιημένη από προεπιλογή. Για να αλλάξετε τις ρυθμίσεις ανατρέξτε στο Εγχειρίδιο χρήστη της οθόνης.

\*4 Βεβαιώνετε πάντοτε ότι το καλώδιο αυτό είναι συνδεδεμένο όταν χρησιμοποιείτε το ColorNavigator 6.

4.

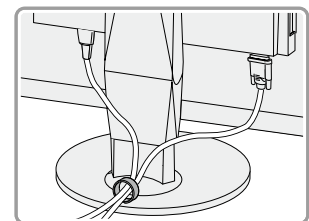
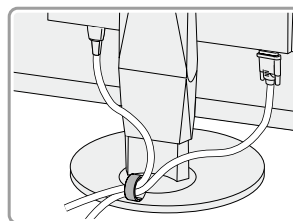

Η χρήση του εξαρτήματος συγκράτησης καλωδίων στην πίσω πλευρά της βάσης εξασφαλίζει την τακτοποίηση των καλωδίων.

### 3. Ρύθμιση γωνίας και ύψους

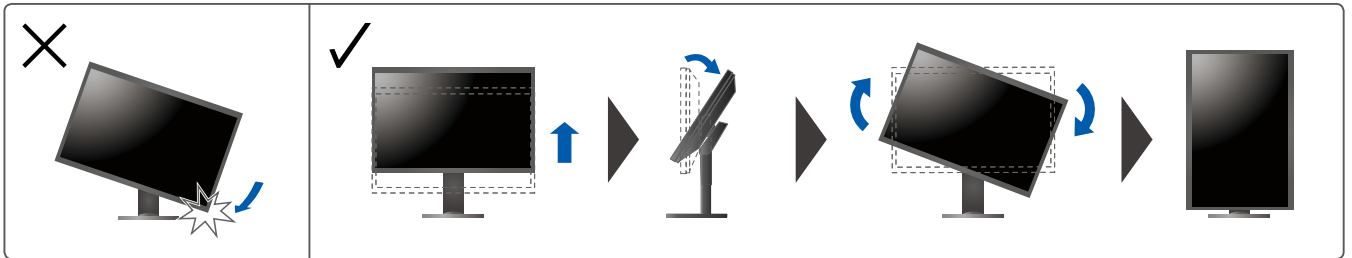
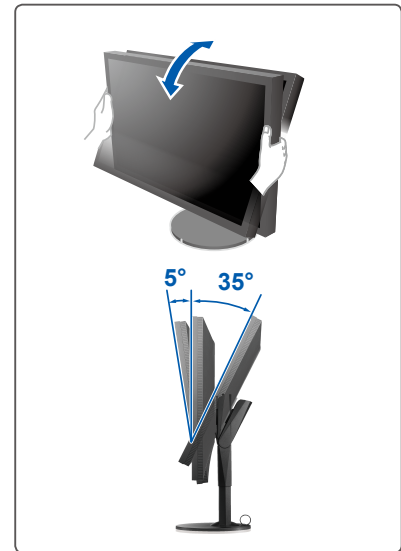
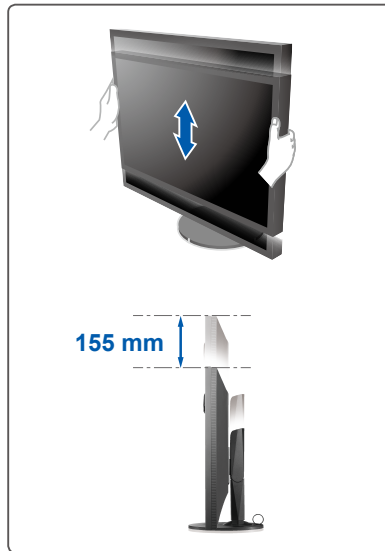
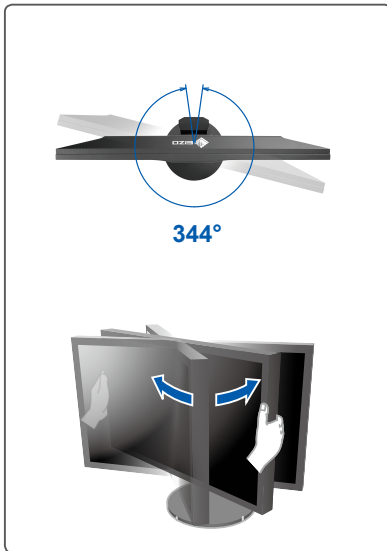

### 4. Ενδείξεις οθόνης

#### 1. Γενικός διακόπτης τροφοδοσίας

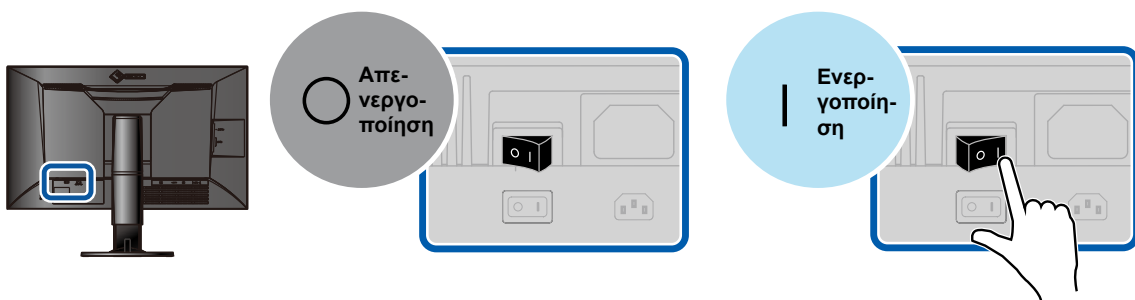

#### 2. Διακόπτης τροφοδοσίας

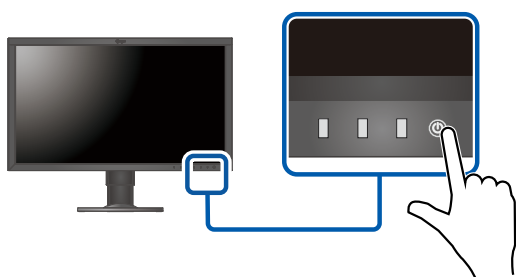

#### 3. Συνιστώμενη ανάλυση



## 5. Γλώσσα

1.

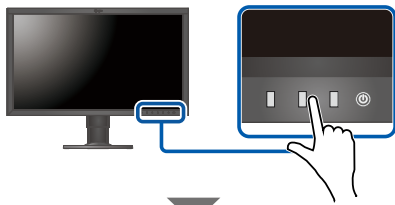

2.

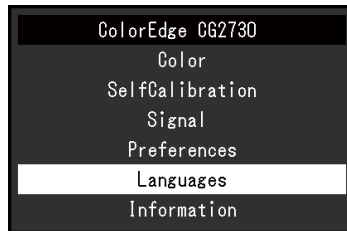
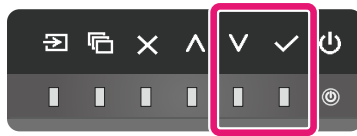

3.

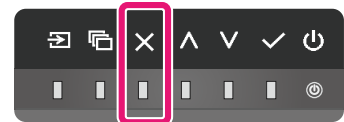
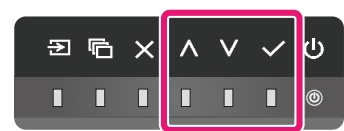

## 6. Κάλυμμα



- Για λεπτομέρειες σχετικά με την εγκατάσταση, ανατρέξτε στο Εγχειρίδιο χρήστη του καλύμματος της οθόνης.

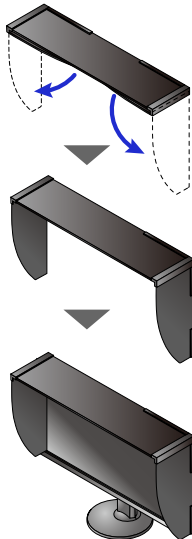

## SelfCalibration

Σας επιτρέπει να εκτελείτε περιοδικά βαθμονόμηση.



Σταματήστε τον αισθητήρα σε αυτήν τη θέση.



- Για λεπτομέρειες σχετικά με την SelfCalibration, ανατρέξτε στο Εγχειρίδιο χρήστη της οθόνης στο CD-ROM.

## ColorNavigator





- Για τις οδηγίες χρήσης ανατρέξτε στο "Σύντομο οδηγό" και στο Εγχειρίδιο χρήστη ColorNavigator (που είναι στο CD-ROM).



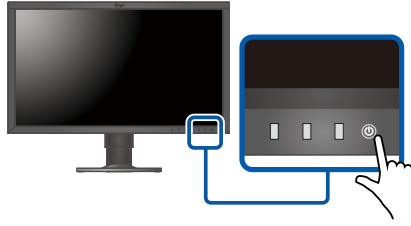

## Πρόβλημα “Καθόλου εικόνα”

Αγγίξτε το  στην οθόνη για να ενεργοποιήσετε την τροφοδοσία.

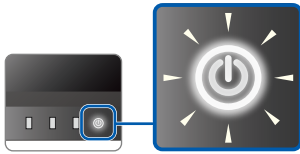

Η λυχνία  ανάβει με λευκό χρώμα.



Η λυχνία  δεν ανάβει.

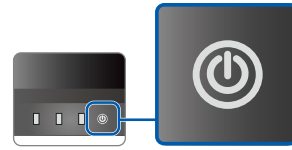

Ενεργοποιήστε την τροφοδοσία της οθόνης.

- Ανοίξτε σωστά το γενικό διακόπτη τροφοδοσίας στην πίσω πλευρά της οθόνης.
- Βεβαιωθείτε ότι το καλώδιο τροφοδοσίας έχει εισαχθεί σωστά.

Στην οθόνη εμφανίζεται ένα μήνυμα.

DVI  
No Signal

Εισαγάγετε ένα σήμα.

- Αγγίξτε το  για να γίνει μετάβαση στην είσοδο στην οποία είναι συνδεδεμένο το καλώδιο σήματος.<sup>\*1</sup>
- Βεβαιωθείτε ότι το καλώδιο σήματος είναι συνδεδεμένο σωστά.
- Το PC μπορεί να βρίσκεται στην κατάσταση αναμονής. Μετακινήστε το ποντίκι ή πατήστε κάποιο πλήκτρο στο πληκτρολόγιο.
- Βεβαιωθείτε ότι το PC είναι αναμμένο.

Αν τα βήματα που προαναφέρθηκαν δεν επιλύσουν το πρόβλημα, επιχειρήστε επανεκκίνηση του PC.

- Ανοίξτε σωστά το γενικό διακόπτη τροφοδοσίας στην πίσω πλευρά της οθόνης.
- Εκτελέστε επανεκκίνηση του PC.

Στην οθόνη εμφανίζεται ένα μήνυμα.

DVI  
Signal Error

Δεν εισέρχεται το σωστό σήμα από το PC.

- Εκτελέστε επανεκκίνηση του PC.
- Ίσως να μην λειτουργεί σωστά το πρόγραμμα οδήγησης γραφικών στο PC. Για περισσότερες λεπτομέρειες επικοινωνήστε με τον αντιπρόσωπο ή τον κατασκευαστή του υπολογιστή.

\*1

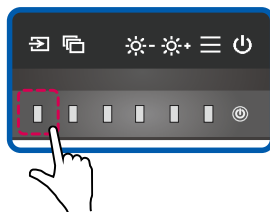

Δεν εμφανίζεται μήνυμα στην οθόνη.

- Αυξήστε την τιμή “Brightness” (Φωτεινότητα).<sup>\*2</sup>
- Εκτελέστε επανεκκίνηση του PC.

\*2

