

用户手册

DuraVision® FDS1702N

彩色液晶显示器

FDS1702NT

触摸式彩色液晶显示器

重要事项

请仔细阅读用户手册和设定手册（分册），掌握如何安全、有效地使用本产品。

- 请阅读设定手册了解关于显示器安装以及使用显示器的基本信息。
- 请阅读NetDA Manager用户手册了解关于网络连接的设定以及操作的信息。
- 请阅读触摸屏驱动程序用户手册了解关于触摸屏的设定以及操作的信息（仅限于FDS1702NT）。
- 最新的用户手册可从我们的网页下载：

<http://www.eizoglobal.com>



为配合在销售目标区域使用，本产品已经过专门调整。如果产品使用地并非销售目标区域，则本产品的工作性能可能与规格说明不符。

未经EIZO Corporation事先书面许可，不得以任何形式或以任何方式（电子、机械或其它方式）复制本手册的任何部分、或者将其存放到检索系统中或进行发送。EIZO Corporation没有义务为任何已提交的材料或信息保密，除非已经依照EIZO Corporation书面接收的或口头告知的信息进行了事先商议。尽管本公司已经尽最大努力使本手册提供最新信息，但是请注意，EIZO显示器规格仍会进行变更，恕不另行通知。

有关此显示器的注意事项

除创建文档、查看多媒体内容以及其它一般用途之外，本产品还适用于某些专门的应用场合，如操作终端设备。

为配合在销售目标区域使用，本产品已经过专门调整。如果产品使用地并非销售目标区域，则本产品的工作性能可能与规格说明不符。

本产品担保仅在此手册中所描述的用途范围之内有效。

本手册中所述规格仅适用于以下配件：

- 我们指定的信号线

本产品只能与我们制造或指定的备选产品配合使用。

电子零件的性能需要约30分钟才能稳定下来。显示器的电源开启之后请等待至少30分钟，然后调节显示器。

为了降低因长期使用而出现的发光度变化以及保持稳定的发光度，应将显示器设置为较低亮度。

当显示器长期显示一个图像的情况下再次改变显示画面会出现残影。使用屏幕保护程序或省电模式避免长时间显示同样的图像。

建议定期清洁，以保持显示器外观清洁同时延长使用寿命（请参阅“[清洁](#)”（第4页））。

液晶面板采用高精技术制造而成。尽管液晶面板上可能会出现像素缺失或像素发亮，但这并非故障。有效点百分比：99.9994%或更高。

液晶显示屏的背光灯有一定的使用寿命。当显示屏变暗或开始闪烁时，请与您当地EIZO的代表联系。

切勿用尖锐物体刮擦或按压显示屏，否则可能会使显示屏受损。切勿尝试用纸巾擦拭显示屏，否则可能会留下划痕。

如果将较冷的显示器带入室内，或者室内温度快速升高，则显示器内部和外部表面可能会产生结露。此种情况下，请勿开启显示器。等待直到结露消失，否则可能会损坏显示器。

（触摸屏使用警告）

- 在触摸操作过程中

请注意以下几点。否则，可能会使显示器受损。

- 切勿用力按压、刮擦或戳划面板。
- 切勿用坚硬物体（如圆珠笔或金属）触碰面板。

清洁

注意

- 酒精、消毒液等化学试剂可能导致机壳或面板光泽度变化、失去光泽、褪色及图像质量降低。
 - 切勿使用任何可能会损伤机壳或面板的稀释剂、苯、蜡和研磨型清洗剂。
 - 严禁液体进入面板和面板框之间的缝隙。
-

注

- 建议使用选购的ScreenCleaner清洁机壳和面板表面。
-

如果需要，请将小块软布用水蘸湿，以去除机壳和面板表面上的污垢。

舒适地使用显示器

- 屏幕极暗或极亮可能会影响您的视力。请根据环境调节显示器的亮度。
- 长时间盯着显示器会使眼睛疲劳。每隔一小时应休息十分钟。

目录

有关此显示器的注意事项	3	4-4. 设置网络功率控制功能.....	22
清洁.....	4	4-5. 启用/禁用自动断电	22
舒适地使用显示器	4	第 5 章 故障排除.....	23
目录.....	5	5-1. 不显示图像.....	23
第 1 章 介绍.....	6	5-2. 成像问题	24
1-1. 特征	6	5-3. 网络连接问题	25
1-2. EIZO LCD Utility Disk.....	7	5-4. 其他问题	25
● 光盘内容和软件概述	7	5-5. (FDS1702NT) 触摸屏问题	25
● 使用NetDA Manager	7	第 6 章 参考.....	26
● 使用触摸屏驱动程序	7	6-1. 如何安装任选悬挂臂	26
1-3. 基本操作和功能	8	6-2. 显示显示器信息.....	27
● 基本调节菜单操作	8	6-3. 显示网络配置信息	27
● 功能	9	6-4. 规格	28
第 2 章 调节屏幕.....	10	6-5. 词汇表.....	34
2-1. 设定分辨率	10	6-6. 预设定时	37
● 显示分辨率.....	10	附录.....	38
● 设定分辨率	10	商标.....	38
2-2. 正确显示屏幕	11	许可/版权.....	38
● 网络连接	11	FCC	39
● 模拟连接.....	11	CE.....	39
2-3. 调节色彩	15	有限责任保证书.....	40
● 选择显示模式(色彩模式)	15	中国在 ChinaRoHS 中为 RoHS 合规性采取的措施... 49	
● 执行高级调节	15		
● 每个模式下可调节的设定	15		
● 调节亮度	16		
● 调节对比度.....	16		
● 选择色温.....	17		
● 调节增益	17		
第 3 章 设定显示器	18		
3-1. 调节音量	18		
3-2. 设定输入信号选择	18		
3-3. 更改调节菜单显示位置.....	18		
3-4. 设定语言	19		
3-5. 锁定操作按钮.....	19		
● 在调整菜单中调整 / 将设定锁定	19		
● 将所有的操作锁定	19		
3-6. 显示和隐藏 EIZO 标志	19		
3-7. 启用/禁用DDC/CI通信(仅用于模拟连接)	19		
3-8. 将显示器复原到初期设定	20		
● 复原网络配置信息	20		
● 复原色彩调节值	20		
● 将所有调节复原至初期设置	20		
第 4 章 节能功能.....	21		
4-1. 省电模式	21		
4-2. 设定电源指示灯	21		
4-3. 启用/禁用自动亮度调节	22		

第 1 章 介绍

感谢你选择EIZO彩色液晶显示器。

1-1. 特征

- 17英寸液晶
- 支持1280 × 1024分辨率
- LED背光液晶面板
未使用汞等有害物质。
- 支持网络连接
 - 可以通过网络输入视频和音频的PC信号。
 - 有线局域网标准: 符合1000BASE-T, 100BASE-TX和10BASE-T标准。
 - 无线局域网标准: 符合IEEE802.11a / b / g / n标准。
即使PC远离显示器时, 显示器亦可以无线方式使用。
 - 访问点功能
使用访问点功能后, 显示器不仅可以通过无线局域网, 而且还可以通过有线局域网与PC链接。
 - 也可以通过网络与各种USB设备进行通信。
可以使用与显示器的USB端口相连接的键盘或鼠标操作电脑;其他外部USB设备, 如打印机和存储设备也可以通过PC进行访问与操作。
 - 可以通过专用的软件应用“NetDA Manager”建立网络连接。
可以在网络上搜索显示器, 链接或解除这些显示器的链接, 并执行网络配置。
 - 镜像模式(副本), 扩展模式(扩展)功能
可以根据显示器应用程序使用镜像模式或扩展模式。在镜像模式下, 显示在PC屏幕上的相同图像还显示在外部显示器上。在扩展模式下, PC桌面从自己的屏幕扩展至外部显示器上。
 - PC屏幕上显示的图像可以显示和受控于多达6台的显示器。
 - PC过滤功能
可以通过提前注册链接到显示器上的PC来进行限制(“过滤”)。
- 内置立体声扬声器
- 支持广泛的工作温度和工作湿度
 - 工作温度: 0° C - 40° C (32° F - 104° F)
 - 工作湿度: 20% - 90% R.H. (湿球温度 ≤ 39° C (102° F)、无冷凝)
- 每天24小时连续使用2年的长期担保
- 电阻膜式触摸屏功能(仅限于FDS1702NT)
与Microsoft Windows 8.1 / Windows 8 / Windows 7 / Windows Vista / Windows XP兼容。即使戴着手套也可以操作触摸屏。

1-2. EIZO LCD Utility Disk

本产品附有“EIZO LCD Utility Disk (CD-ROM)”。下表列出光盘内容和软件程序概述。

● 光盘内容和软件概述

光盘上有各种应用程序和用户手册。参照光盘上的Readme.txt文件，了解软件启动步骤或文件访问步骤。

项目	概述
画面调节样式文件	当通过模拟连接手动调整图像时使用。
NetDA Manager	允许建立网络连接的专用软件。
触摸屏驱动程序*1	触摸屏驱动程序软件
NetDA Manager用户手册 (PDF文件)	
触摸屏驱动程序用户手册 (PDF文件)*1	
本显示器的用户手册 (PDF文件)	
Readme.txt文件	

*1 仅适用于FDS1702NT

● 使用NetDA Manager

如要了解NetDA Manager软件的安装、设置或使用，请参照NetDA Manager用户手册（在CD-ROM上）。

● 使用触摸屏驱动程序

如要了解触摸屏驱动程序的安装或操作说明，请参照触摸屏驱动程序用户手册（在CD-ROM上）。

1-3. 基本操作和功能

● 基本调节菜单操作



1. 显示调节菜单

1. 按 。显示调节菜单。

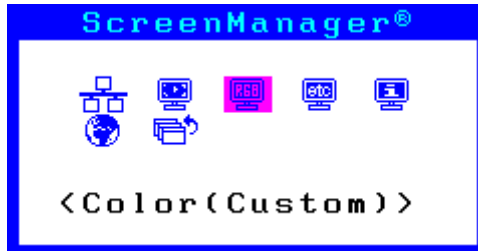
例如：在网络连接过程中







2. 调节/设定

1. 用  或  选择要调节/设置的菜单，然后按 。显示子菜单。

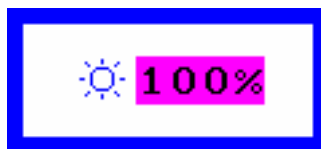



2. 用  或  选择要调节/设置的项，然后按 。出现调整/设置菜单。



3. 用  或  调节/设置所选的项，然后按 。

3. 退出

1. 在子菜单上选择<返回>，然后按 。显示主菜单。
2. 在主菜单上选择<退出>，然后按 。退出调节菜单。

注

- 也可以快速按两次  退出调节菜单。
-

● 功能

下表列出调节菜单和每个菜单的设定项。

主菜单	设定	参考
网络 	 LAN电源模式	“4-4. 设置网络功率控制功能”（第22页）
	 复原	“复原网络配置信息”（第20页）
自动调整*1 	 屏幕	“2-2. 正确显示屏幕”（第11页）
	 范围	
屏幕 	 时钟*1	
	 相位*1	
	 水平位置*1	
	 垂直位置*1	
	 平滑处理	
色彩*2 	 亮度	“2-3. 调节色彩”（第15页）
	 色彩模式	
	 对比	
	 K 色温	
	 增益	
	 复原	
	其它 	 输入信号
 关闭计时器		“4-5. 启用/禁用自动断电”（第22页）
 菜单位置		“3-3. 更改调节菜单显示位置”（第18页）
 电源指示器		“4-3. 启用/禁用自动亮度调节”（第22页）
 复原		“4-2. 设定电源指示灯”（第21页）
信息 		“6-2. 显示显示器信息”（第27页）
语言 		“3-4. 设定语言”（第19页）

*1 仅用于模拟连接

*2 <色彩>菜单上可用的调节/设定取决于所选的色彩模式。

第 2 章 调节屏幕

2-1. 设定分辨率

● 显示分辨率

有关兼容的分辨率的详情, 请参照“兼容的分辨率”。

● 设定分辨率

在把显示器连接到PC之后, 如果发现分辨率不合适, 或者需要更改分辨率, 可以按下列步骤操作。

Windows 8.1 / Windows 8 / Windows 7

1. 针对Windows 8.1 / Windows 8, 在“开始”屏幕中点击“桌面”磁贴显示桌面。
2. 用鼠标右键单击桌面上的任意地方(图标除外)。
3. 在显示的菜单上选择“屏幕分辨率”。
4. 在“屏幕分辨率”对话框中单击“识别”按钮, 以显示数字。
5. 在“显示器”中选择您要更改分辨率的显示器数字。
6. 单击“分辨率”, 选择希望的分辨率。
7. 单击“确定”按钮。
8. 在显示确认对话框时, 单击“保存更改”。

Windows Vista

1. 用鼠标右键单击桌面上的任意地方(图标除外)。
2. 在显示的菜单上选择“个性化”。
3. 在“个性化”窗口上选择“显示设定”。
4. 在“显示设置”对话框中选择“显示器”选项卡。
5. 单击“识别显示器”按钮来显示数字。
6. 选择您要更改分辨率的显示器的数字。从“分辨率”区域中选择所需的分辨率。
7. 单击“确定”按钮。
8. 在显示确认对话框时, 单击“是”。

Windows XP

1. 用鼠标右键单击桌面上的任意地方(图标除外)。
2. 在显示的菜单上选择“属性”。
3. 选择“显示属性”对话框中的“设置”选项卡。
4. 单击“识别”按钮, 以显示数字。
5. 在“显示器”中选择您要更改分辨率的显示器数字。
6. “屏幕分辨率”字段里选择希望的分辨率。
7. 单击“确定”按钮关闭对话框。

注

- 在网络连接过程中, 可使用任务栏中的设置图标设置屏幕分辨率。请参阅(在CD-ROM上) NetDA Manager用户手册。
-

2-2. 正确显示屏幕

● 网络连接

在网络连接过程中, 图像可在显示器的预设数据基础上予以正确显示。如果字符和/或字行出现模糊, 请查找“6. 修正模糊字符或线条。”(第14页)。

当执行高级调节时, 参阅“2-3. 调节色彩”(第15页)和后面几页。

● 模拟连接

注意

- 电子零件的性能需要约30分钟才能稳定下来。显示器的电源开启之后请等待至少30分钟, 然后调节显示器。
- 对于垂直分辨率为480或更低的图像, 自动调节功能无法正常工作。
- 只有在整个Windows或Macintosh显示区显示图像时, 自我调节功能和自动调节功能才起作用。在以下情况下, 功能无法正常工作:
 - 当图像仅显示在部分屏幕上时(如指令提示窗口)
 - 当使用黑色背景(如壁纸)时同时, 这些功能在某些显卡上也无法正常工作。

显示器屏幕调节用于抑制屏幕抖动, 或者根据要使用的PC正确调节屏幕位置和屏幕尺寸。

注

- 只有在满足下列所有条件时, 自我调节功能作用:
 - 首次给显示器输入信号, 或者设定了之前不使用的分辨率或垂直/水平扫描频率

如果在执行自我调节之后仍然不能正常显示屏幕, 应根据后面几页介绍的步骤调节屏幕, 才能正常使用显示器。

设定步骤

1. 执行自动调整

● 自动调节抖动、画面位置和画面尺寸

步骤

1. 在调节菜单上选择<自动调整>, 然后按 **⊙**。
2. 在<自动调整>菜单上选择<屏幕>, 然后按 **⊙**。
出现<自动调整>菜单。
3. 用 **⏪** 或 **⏩** 选择“执行”, 按 **⊙**。
自动调节功能修正抖动、屏幕位置和屏幕尺寸。

如果在执行自动调节之后仍然不能正常显示屏幕, 应根据以下步骤调节屏幕。如果正常显示屏幕, 参看“5. 调节色阶”(第14页)。

2. 准备使用模拟画面调节样式

在PC上加载“EIZO LCD Utility Disk”，然后打开“画面调节样式文件”。

注

- 参照Readme.txt文件, 详细了解如何打开“画面调节样式文件”。

3. 再次用显示的模拟画面调节样式执行自动调整。

● 自动调节抖动、画面位置和画面尺寸

步骤

1. 使用“画面调节样式文件”，显示器全屏显示“样式1”。

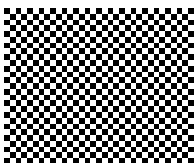

2. 在调节菜单上选择<自动调整>，然后按 \odot 。
3. 在<自动调整>菜单上选择<屏幕>，然后按 \odot 。
出现<自动调整>菜单。
4. 用 \blacktriangleleft 或 \blacktriangleright 选择“执行”，按 \odot 。
自动调节功能修正抖动、屏幕位置和屏幕尺寸。

如果在执行自动调节之后仍然不能正常显示屏幕，应根据以下步骤调节屏幕。如果正常显示屏幕，参看“5. 调节色阶”（第14页）。

4. 从调节菜单中选择<屏幕>以执行高级调节。

依次调节时钟、相位和位置。

● 消除垂直条纹

步骤



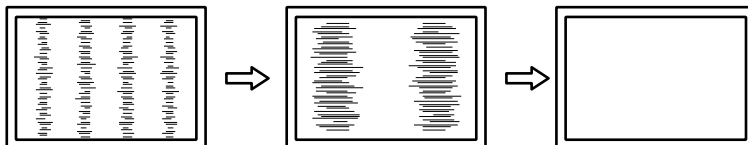

1. 在<屏幕>菜单上选择<时钟>，然后按 \odot 。
出现<时钟>菜单。
2. 用 \blacktriangleleft 或 \blacktriangleright 调节时钟，即可消除竖条纹。
慢慢按 \blacktriangleleft 或 \blacktriangleright ，不丢失调节点。
3. 按 \odot 退出调节菜单。

如果在调节之后，屏幕仍然模糊、抖动或显示竖条纹，继续用“相位”消除抖动或模糊。



● 消除抖动或模糊

步骤

1. 在<屏幕>菜单上选择<相位>, 然后按 。
出现<相位>菜单。
2. 用  或  调节相位, 即可消除抖动或模糊。
3. 按  退出调节菜单。
如果在调节之后, 屏幕仍然显示竖条纹, 返回“消除竖条纹”继续调节。
(时钟 → 相位 → 位置)

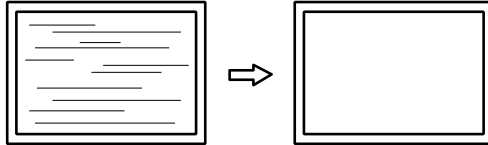

注意





- 可能无法消除抖动或模糊, 视你的PC或显卡而定。

● 修正画面位置

注

- 由于液晶显示器的像素数和像素位置是固定的, 所有只有一个位置能正常显示图像。位置调节就是让图像移动到正确位置。

步骤

1. 从<屏幕>菜单中选择<水平位置>或<垂直位置>, 然后按 。
出现<水平位置>或<垂直位置>菜单。
2. 用  或  调节位置。
3. 按  退出调节菜单。

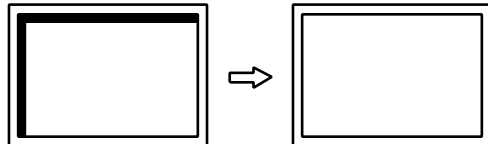

4. 关闭样式1。

5. 调节色阶

● 自动调节色彩等级

可以调节信号输出电平显示每个色阶 (0-255)。

步骤

1. 使用“画面调节样式文件”，显示器全屏显示样式2。

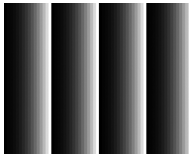

2. 在调节菜单上选择<自动调整>，然后按 。
3. 在<自动调整>菜单上选择<范围>，然后按 。
出现<范围>菜单。
4. 用 或 选择“执行”，按 。
自动设定输出范围。
5. 关闭样式2。

6. 修正模糊字符或线条。

● 修正模糊字符/线条

如果不用建议的分辨率显示图像，所显示图像的字符或线条可能会模糊。

注意

- 可能不需要平滑处理设定，视显示分辨率而定。(不能选择平滑处理图标。)

可调节范围

1到5

步骤

1. 在调节菜单上选择<屏幕>，然后按 。
2. 在<屏幕>菜单上选择<平滑处理>，然后按 。
出现<平滑处理>菜单。
3. 用 或 调节。
4. 按 退出调节菜单。

2-3. 调节色彩





● 选择显示模式（色彩模式）

可以根据显示器的用途，用此功能轻松选择一种希望的模式。

显示模式

模式	用途
Custom	选择其中一种用户模式定义一组希望的参数设定。
EyeCare	亮度可设定为低于其他模式。
sRGB	适合与兼容sRGB的外部设备进行色彩匹配。
Text	适合显示文字处理或电子表格中的文本。

步骤

1. 在调节菜单上选择<色彩>，然后按 。
2. 在<色彩>菜单上选择<色彩模式>，然后按 。
3. 用  或  调节。
4. 按  退出调节菜单。

● 执行高级调节

可以使用调节菜单的<色彩>菜单，给每种模式配置并保存一组独立的色彩设定。

注意

- 电子零件的性能需要约30分钟才能稳定下来。显示器的电源开启之后请等待至少30分钟，然后调节显示器。
- 在针对模拟信号调节色彩时，先执行范围调节（参阅“自动调节色彩等级”（第14页））。
- 由于每台显示器有不同的特性，当不同的显示器显示同一个图像时，你看到的色彩可能不相同。在多台显示器上进行色彩匹配时，凭眼睛微调色彩。





注

- 显示的“%”值或“K”值仅供参考。

● 每个模式下可调节的设定

可调节的设定视模式而定。（不能选择任何无法调节或无法设定的功能。）

√: 可调节 -: 不可调节

图标	功能	色彩模式			
		Custom	EyeCare	sRGB	Text
	亮度	√	√	√	√
	对比	√	-	-	√
	色温	√	√	-	√
	增益	√	√	-	-
	复原	√	√	√	√

● 调节亮度

改变背灯（液晶背板上的光源）亮度可以调节屏幕亮度。

可调节范围

0到100%

步骤

1. 按 ◀ 或 ▶。
出现亮度菜单。
2. 用 ◀ 或 ▶ 调节。
3. 按 退出。

注

- 如果在亮度设定为100%时仍然感觉图像太暗，可以调节对比度。
 - 或者，您可以使用调节菜单中“色彩”下方的“亮度”调节亮度。
 - 如需自动把屏幕亮度调节到舒适亮度，请参阅“4-3. 启用/禁用自动亮度调节”（第22页）。
-

● 调节对比度

改变视频信号电平可以调节屏幕亮度。

可调节范围

0到100%

步骤

1. 在调节菜单上选择<色彩>，然后按 ●。
2. 在<色彩>菜单上选择<对比>，然后按 ●。
出现<对比>菜单。
3. 用 ◀ 或 ▶ 调节。
4. 按 ● 退出调节菜单。

注

- 在对比度为50%时，显示每个色阶。
 - 在调节显示器时，建议你先调节亮度，这样可能会丢失色阶特性，然后再调节对比度。
 - 在下列情况下调节对比度。
 - 如果在亮度设定为100%（对比度设定为50%以上）时，仍然感觉图像太暗。
-

● 选择色温

可以调节色温。





通常采用数值方式，用色温表达“白色”和/或“黑色”的色调。色温值用开氏温标（K）表示。

屏幕色彩在色温较低时偏红，在色温较高时偏蓝，就像火焰温度一样。给每个色温设定值设定一个增益预设值。

可调节范围

关闭, 5000K, 6500K, 9300K

步骤

1. 在调节菜单上选择<色彩>，然后按 。
2. 在<色彩>菜单上选择<色温>，然后按 。
出现<色温>菜单。
3. 用  或  调节。
4. 按  退出调节菜单。

注

- 可以用<增益>执行更高级调节（参阅“调节增益”（第17页））。
 - 如果设定为“关闭”，用预设的显示器色彩显示图像（增益：每种RGB为100%）。
 - 在更改增益时，色温变成“关闭”。
-





● 调节增益

构成色彩的红色、绿色和蓝色的亮度称为“增益”。可以调节增益更改“白色”的色调。

可调节范围

0到100%

步骤

1. 在调节菜单上选择<色彩>，然后按 。
2. 在<色彩>菜单上选择<增益>，然后按 。
出现<增益>菜单。
3. 用红色、绿色和蓝色对应的  或  调节增益。
4. 按  退出调节菜单。

注意

- 在使用此功能时，可能会让显示器无法显示某些色阶。
-

注

- 增益值随色温而变。
 - 在更改增益时，色温变成“关闭”。
-

第 3 章 设定显示器





3-1. 调节音量

可以用此功能调节音量。

可调节范围

0到20

步骤

1. 按 。
出现音量菜单。
2. 用  或  调节。
3. 按  退出调节菜单。





注意

- 只有当显示器是通过网络链接到PC上时,方可输出显示器的音频。(当显示器是使用模拟信号线连接到PC上时,不支持音频输出。)
- 输出音频时,选择网络的“Device Filter”,然后设置“Audio Device Connection”为“ENABLE”。请参阅(在CD-ROM上)NetDA Manager用户手册。
- 要调整与线路输出连接器相连的外部扬声器的输出,调整扬声器的音量开关。(将显示器的音量设置为“0”。)

3-2. 设定输入信号选择

设定	功能
自动	显示器识别出输入个人计算机信号所通过的连接器的。 无网络连接时,PC会关闭或进入省电模式,显示器将自动显示另一个信号。
手动	显示器只自动检测当前显示的个人计算机信号。用  选择主动输入信号。

步骤

1. 在调节菜单上选择<其它>,然后按 。
2. 在<其它>菜单上选择<输入信号>,然后按 。
出现<输入信号>菜单。
3. 用  或  选择“自动”或“手动”。
4. 按  退出调节菜单。





注

- 如果您选择“自动”,在所有个人计算机都进入省电模式或被关闭后,显示器进入省电模式。

3-3. 更改调节菜单显示位置

可以更改调节菜单显示位置。

步骤

1. 在调节菜单上选择<其它>,然后按 。
2. 在<其它>菜单上选择<菜单位置>,然后按 。
出现<菜单位置>菜单。
3. 用  或  调节位置。
4. 按  退出调节菜单。

3-4. 设定语言

可用此功能选择调节菜单和信息所用的语言。

可选择语言

英文, 德文, 法文, 西班牙文, 意大利文, 瑞典文, 简体中文, 繁体中文, 日文

步骤

1. 在调节菜单上选择<语言>, 然后按 **⊙**。
出现<语言>菜单。
2. 用 **◀** 或 **▶** 选择语言。
3. 按 **⊙** 退出调节菜单。

3-5. 锁定操作按钮

此功能可让您锁定设定以防止设定被改变。

● 在调整菜单中调整 / 将设定锁定

步骤

1. 按 **⊙** 关闭显示器电源。
2. 按住 **◀** 的同时按 **⊙** 打开显示器电源。
可以执行第一步和第二步, 来回切换锁定和解锁。

● 将所有的操作锁定

步骤

1. 按住 **⊕**, 显示画面的同时按下 **⊙** 五秒钟。
执行此步骤可以来回切换锁定和解锁。

3-6. 显示和隐藏 EIZO 标志

可以选择是否显示在打开显示器时出现的EIZO标志。

步骤

1. 按 **⊙** 关闭显示器电源。
2. 按住 **⊙** 的同时按 **⊙** 打开显示器电源。
执行第一步和第二步中的操作, 切换EIZO标志显示设定。

3-7. 启用/禁用DDC/CI通信 (仅用于模拟连接)

可以用此功能激活/禁用DDC/CI通信 (参阅“6-5. 词汇表” (第34页))。

步骤

1. 按 **⊙** 关闭显示器电源。
2. 按住 **⊕** 的同时按 **⊙** 打开显示器电源。
可以执行第一步和第二步, 来回切换激活和禁用。

注

- 可以利用<信息>菜单检查DDC/CI设定。

3-8. 将显示器复原到初期设定

有以下三种类型的复原。

注意

- 在复原之后，不能撤消复原操作。

注

- 参阅“主要初期设定”（第32页）了解初期设定。
- 有关默认网络配置信息的详情，请参阅NetDA Manager用户手册（在CD-ROM上）。

● 复原网络配置信息

此功能将所有网络配置信息复原到初期设定。

步骤

1. 在调节菜单上选择<网络>，然后按 **⊙**。
2. 在<网络>菜单上选择<复原>，然后按 **⊙**。
3. 用 **◀** 或 **▶** 选择“复原”。
4. 按 **⊙**。

网络设置信息恢复到初期设定。

注

- NetDA Manager也将网络配置信息复原到初期设定（请参阅（在CD-ROM上）NetDA Manager 用户手册）。

● 复原色彩调节值

此功能只将给当前选择的模式设定的色彩调节复原到初期设定。

步骤

1. 在调节菜单上选择<色彩>，然后按 **⊙**。
2. 在<色彩>菜单上选择<复原>，然后按 **⊙**。
3. 用 **◀** 或 **▶** 选择“复原”。
4. 按 **⊙**。

色彩调节值恢复到初期设定。

● 将所有调节复原至初期设置

此功能将除网络配置信息以外的所有调节值复原到初期设定。

注意

- 当将网络配置信息复原到初期设定时，请参阅“复原网络配置信息”（第20页）。

步骤

1. 在调节菜单上选择<其它>，然后按 **⊙**。
2. 在<其它>菜单上选择<复原>，然后按 **⊙**。
3. 用 **◀** 或 **▶** 选择“复原”。
4. 按 **⊙**。

所有调节值恢复到初期设定。

第 4 章 节能功能

4-1. 省电模式

在显示器切换到节能模式之后，屏幕不再显示图像。

注意

- 断开主电源开关，或者拔掉电源线，彻底断开显示器电源供应。
- 即使连接立体声微型插孔电缆，功耗也会发生变化。

节能系统

模拟连接

本显示器符合VESA DPM标准。

PC		显示器	电源指示灯
开启		工作	蓝色
省电模式	待机 暂停 关闭	省电模式	橙色

网络连接

本显示器符合DVI DMPM 标准。

显示器在五秒钟之后进入节能模式，与PC设定有关。

PC	显示器	电源指示灯
开启	工作	蓝色
省电模式	省电模式	橙色

注

- 即使在省电模式下，显示器的网络功能也依然在运行。

退出节能模式

如果显示器收到输入信号，它自动退出节能模式，返回正常显示模式。

4-2. 设定电源指示灯

在显示器开机状态下，可以用此功能把电源指示灯（蓝色）设定为开启/关闭。

步骤

1. 在调节菜单上选择<其它>，然后按 \odot 。
2. 在<其它>菜单上选择<电源指示灯>，然后按 \odot 。
出现<电源指示灯>菜单。
3. 用 \odot 或 \odot 选择“激活”或“禁用”。
4. 按 \odot 退出调节菜单。

4-3. 启用/禁用自动亮度调节

显示器正面的传感器可以使用Auto EcoView功能检测环境亮度，自动把屏幕亮度调节到舒适亮度。

注意

- 在使用Auto EcoView功能时，小心不要挡住显示器底边的传感器。

步骤

1. 在调节菜单上选择<其它>，然后按 **⏪**。
2. 在<其它>菜单上选择<Auto EcoView>，然后按 **⏪**。
出现<Auto EcoView>菜单。
3. 用 **⏪** 或 **⏩** 选择“激活”或“禁用”。
4. 按 **⏪** 退出调节菜单。

注

- 因此，随着调节菜单中<亮度>的更改，自动调节范围也将更改。

4-4. 设置网络功率控制功能

当“LAN电源模式”设置为“LCD联动”，可在关闭显示器的同时关闭网络功能。

步骤

1. 在调节菜单上选择<网络>，然后按 **⏪**。
2. 在<网络>菜单上选择<LAN 电源模式>，然后按 **⏪**。
出现<LAN 电源模式>菜单。
3. 用 **⏪** 或 **⏩** 选择“LCD 联动”或“LCD 独立”。
4. 按 **⏪** 退出调节菜单。

注

- 初期设定是“LCD独立”。

4-5. 启用/禁用自动断电

可以用此功能指定在节能模式下，是否在经过指定时间之后自动开/关显示器。

可调节范围

禁用、激活 (0、1、2、3、5、10、15、20、25、30、45 min、1-5 h)

步骤

1. 在调节菜单上选择<其它>，然后按 **⏪**。
2. 在<其它>菜单上选择<关闭计时器>，然后按 **⏪**。
出现<关闭计时器>菜单。
3. 用 **⏪** 或 **⏩** 选择“激活”或“禁用”。
如果选择“激活”，请用 **⏪** 或 **⏩** 设定显示器关闭时间。
4. 按 **⏪** 退出调节菜单。

第 5 章 故障排除

如果在采取建议的措施之后仍然有问题，请联系当地的EIZO代表。

5-1. 不显示图像

问题	可能的原因和解决办法
1. 不显示图像 <ul style="list-style-type: none"> 电源指示灯不亮。 	<ul style="list-style-type: none"> 检查电源线连接是否正确。 接通主电源开关。 按 \odot。 切断主电源，几分钟后再接通。
<ul style="list-style-type: none"> 电源指示灯是蓝色。 	<ul style="list-style-type: none"> 通过调节菜单增大<亮度>、<对比>和/或<增益>（参阅“执行高级调节”（第15页））。
<ul style="list-style-type: none"> 电源指示灯是橙色。 	<ul style="list-style-type: none"> 用 \odot 切换输入信号。 操作鼠标或键盘。 检查个人计算机的电源是否已打开。
2. 显示下列信息。 <ul style="list-style-type: none"> 在没有信号输入时，显示此信息。 	即使显示器正常工作，如果不正确输入信号，也显示此信息。
<p>The image shows a blue-bordered box with a blue header 'Signal Check'. Below the header, the word 'Analog' is displayed in blue, and 'No Signal' is displayed in red.</p>	<ul style="list-style-type: none"> 可能会出现左边所示的信息，因为某些个人计算机不会在刚开启电源时即输出信号。 检查个人计算机的电源是否已打开。 检查信号线连接是否正确。 用 \odot 切换输入信号。
<p>The image shows a blue-bordered box with a blue header 'Signal Check'. Below the header, the word 'Network' is displayed in blue, and 'No Signal' is displayed in red.</p>	<ul style="list-style-type: none"> 检查网线连接是否正确 检查网络配置。 检查网络环境。 用 \odot 切换输入信号。
<p>The image shows a blue-bordered box with a blue header 'Link Status'. Below the header, the word 'Network' is displayed in blue, and 'Not Connected' is displayed in red.</p>	<ul style="list-style-type: none"> 检查网络状态。
<ul style="list-style-type: none"> 消息说明输入信号超出指定的频率范围。（此类信号频率用红色显示。） 例如： <p>The image shows a blue-bordered box with a blue header 'Signal Error'. Below the header, the word 'Analog' is displayed in blue. Underneath, 'fH: 106.1 kHz' and 'fV: 85.0 Hz' are displayed in red.</p> <p>fH: 水平扫描频率 fV: 垂直扫描频率</p>	<ul style="list-style-type: none"> 检查PC配置是否符合显示器的分辨率和垂直扫描频率要求（参阅“兼容的分辨率”（第31页））。 重新启动PC。 用显卡工具选择合适的设定。参照显卡手册了解详情。

5-2. 成像问题

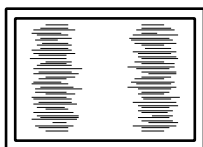
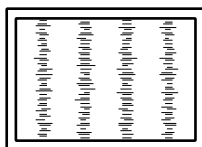

问题	可能的原因和解决办法
1. 屏幕太亮或太暗。	<ul style="list-style-type: none"> 用调节菜单上的<亮度>或<对比>调节亮度。(液晶显示器背灯的使用寿命有限。如果屏幕变暗或开始抖动, 请联系当地的EIZO代表。) 打开Auto EcoView功能。显示器检测环境亮度, 自动调节屏幕亮度。
2. 字符模糊。	<ul style="list-style-type: none"> 检查PC配置是否符合显示器的分辨率和垂直扫描频率要求(参阅“兼容的分辨率”(第31页))。 如果不用建议的分辨率显示图像, 所显示图像的字符或线条可能会模糊。用调节菜单上的<平滑处理>调节(参阅“修正模糊字符/线条”(第14页))。
3. 显示残影。	<ul style="list-style-type: none"> 残影是液晶显示器特有的。避免长时间显示同一个图像。 使用屏幕保护程序或节能模式, 避免长时间显示同一个图像。
4. 屏幕有绿点/红点/蓝点/白点或缺陷点。	<ul style="list-style-type: none"> 这是液晶面板的特性决定的, 不是故障。
5. 屏幕有干扰图案或压痕。	<ul style="list-style-type: none"> 让显示器显示白屏或黑屏。此现象可能会消失。
6. 屏幕偏白或偏黑。	<ul style="list-style-type: none"> 用调节菜单上的<对比>调节(参阅“调节对比度”(第16页))。
7. 动画图片显示不流畅。(仅用于网络连接)	<ul style="list-style-type: none"> 网络负载过多。如果您正在播放视频或使用动态改变屏幕的应用程序, 请设置较低的分辨率水平。 在无线局域网连接中, 电波传输强度可能较弱。检查显示器的电波强度。有关电波传输强度的详细信息, 请参阅NetDA Manager用户手册(在CD-ROM上)。 根据所使用的PC性能, 左侧显示的问题可能会发生。
8. 显示位置错误。(仅用于模拟连接)	<ul style="list-style-type: none"> 用调节菜单上的<位置>修正图像位置(参阅“修正画面位置”(第13页))。 如果仍然有问题, 用显卡工具(如有)更改显示位置。
9. 屏幕显示竖条纹, 或者图像的一部分抖动。(仅用于模拟连接)	<ul style="list-style-type: none"> 用调节菜单上的<时钟>调节(参阅“消除垂直条纹”(第12页))。
10. 整个屏幕抖动或模糊。(仅用于模拟连接)	<ul style="list-style-type: none"> 用调节菜单上的<相位>调节(参阅“消除抖动或模糊”(第13页))。



5-3. 网络连接问题

如果出现网络连接问题, 请参阅NetDA Manager用户手册(在CD-ROM上)。

5-4. 其他问题

问题	可能的原因和解决办法
1. 不显示调节菜单。	<ul style="list-style-type: none">检查操作锁定功能是否处于活动状态(参阅“3-5. 锁定操作按钮”(第19页))。
2. 所有控制按钮被禁用。	<ul style="list-style-type: none">检查操作锁定功能是否处于活动状态(参阅“3-5. 锁定操作按钮”(第19页))。
3. 自动调节功能无法正常工作。	<ul style="list-style-type: none">在网络连接过程中, 此功能无法正常工作。此功能只能在Macintosh和兼容AT的Windows PC上使用。如果只有部分屏幕显示图像(例如指令提示窗口), 或者使用黑色背景(墙纸等), 此功能无法正常工作。对于某些显卡, 此功能无法正常工作。
4. 无音频输出。	<ul style="list-style-type: none">检查音量是否设定为0。检查个人计算机和音频播放软件的设定。只有当显示器是通过网络链接到PC上时, 方可输出显示器的音频。使用模拟信号线连接的PC不支持音频输出。检查网络的“Device Filter”设置。如果“Audio Device Connection”设置为“DISABLE”, 则无法通过网络进行音频输出(请参阅(在CD-ROM上)NetDA Manager 用户手册)。将设置更改为“ENABLE”, 然后单击“Connect”()在显示器和PC之间建立连接。
5. 不能播放蓝光或数字广播图像。	<ul style="list-style-type: none">本产品不适用于HDCP。因此不能播放DRM(数字版权管理)电影。
6. 无论是鼠标还是键盘都不能工作。(仅用于网络连接)	<ul style="list-style-type: none">即便当将USB设备连接到与PC相连接的显示器上时, 该连接也不是通过网络上所建立的。需单击“Connect”()再次建立显示器和PC之间的连接。

5-5. (FDS1702NT) 触摸屏问题

注意

• 如要了解触摸屏驱动程序的安装或操作说明, 请参照触摸屏驱动程序用户手册(在CD-ROM上)。

问题	可能的原因和解决办法
1. 光标位置不正确/ 光标跳跃	<ul style="list-style-type: none">关闭然后打开显示器。若此症状仍无改善, 请在显示器上执行校准。只用一根手指触摸。
2. 触摸操作无效。	<ul style="list-style-type: none">其他登录的用户可能已经更改了设定。请重新设定触摸屏驱动程序。重新启动“DMC Touch Panel Configuration”或重新启动PC。如使用 Windows 7、Windows Vista 或 Windows XP, 则请检查触摸屏驱动程序屏幕的“Properties”(属性)设置下“Device”(设备)菜单中的“Use EEPROM”(使用EEPROM)是否已勾选。如检查已完成, 则请进行校准。
3. 触摸屏部分表面可能会出现一些偏转。	<ul style="list-style-type: none">由于触摸屏的结构特性所致, 触摸屏表面在高温/ 高湿的操作环境下可能会出现偏转。此现象并非故障。

第 6 章 参考

6-1. 如何安装任选悬挂臂

可以卸下底座部分, 安装任选悬挂臂 (或任选底座)。请访问我们的网页了解任选悬挂臂 (或任选底座)。

<http://www.eizoglobal.com>

注意

- 在安装悬挂臂或底座时, 遵循相应用户手册上的说明。
- 在使用其他制造商提供的悬挂架或底座时, 请先确认下列事项, 并选择符合VESA标准的悬挂架或底座。用螺钉固定本机和底座。
 - 螺孔间距: 100 mm × 100 mm
 - 板厚度: 2.6 mm
 - 其强度足以支承显示器 (不包括底座) 和电缆等附件的重量。
- 在使用悬挂臂或底座时, 根据下列显示器倾角安装悬挂臂或底座。
 - 向上45度角, 向下45度角
- 切勿在垂直方向转动显示器。
- 在安装悬挂臂或底座之后, 连接电缆。
- 显示器和悬挂臂或底座很沉, 如果跌落到地面上, 可能会造成人身伤害或设备损坏。

步骤

1. 把液晶显示器放在铺有软布的稳定台面上, 面板表面朝下。

2. 卸下底座。

准备一把螺丝刀。用螺丝刀松开显示器和底座的 (四个) 固定螺钉。

3. 将悬挂臂或支架安装到显示器上。

使用悬挂臂或底座用户手册指定的螺钉, 把显示器固定在悬挂臂或底座上。

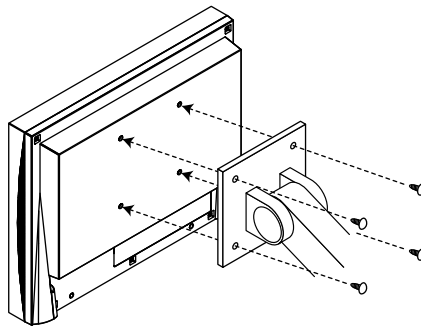

6-2. 显示显示器信息

可以用此功能显示输入信号状态、当前分辨率、型号名称和节能电平。



信息1/4: 输入信号状态、分辨率和水平/垂直扫描频率

信息2/4: DDC/CI激活/禁用状态

信息3/4: 型号名称、序列号和使用时间

信息4/4: EcoView Index (省电、减少CO₂、节能电平指示灯)

步骤

1. 在调节菜单上选择<信息>，然后按 。
出现<信息>菜单。
2. 然后按  检查设定等。

注意

- 如果您是第一次打开显示器，由于工厂生产检验的缘故，使用时间可能大于 0。

注

- 省电: 根据调节的亮度值表示电量消耗的背光减少。
- 减少CO₂: 从“省电”值转换而来，这是使用显示器1小时时所减少的CO₂排放量的估计值。
* 此数值基于默认值 (0.000555 t-CO₂/kWh) 计算得来，默认值由政府法律规定 (2006, 经济、贸易和工业部, 环境部, 民法第3条款) 并可能根据国家和年份而有所不同。
- 指示灯: 当指示灯电位计从左到右发光时, 说明节能率升高。

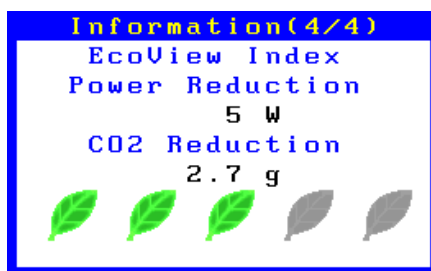

6-3. 显示网络配置信息

此功能允许您显示网络配置、无线局域网配置和目标PC配置。

注意

- 只有当显示器未链接到PC上方显示此信息。

步骤

1. 每次按  时, 信息进行切换。

(“Network Configuration”



“Wireless Configuration”



“Target Configuration”)

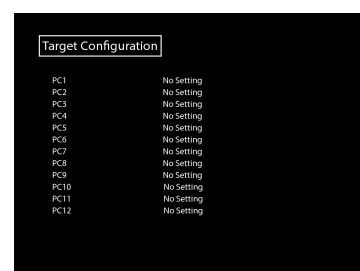
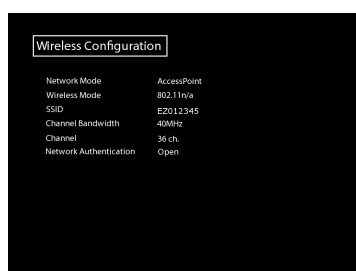
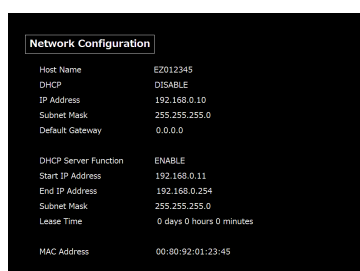

6-4. 规格

FDS1702N

液晶面板	尺寸	17.0英寸 (430 mm)			
	类型	TFT彩色液晶屏、LED背灯			
	表面处理	防反光、硬敷层			
	表面硬度	3H			
	液晶视角	水平170°，垂直160° (CR≥10)			
	点距	0.264 mm			
	相应时间	黑色-白色-黑色: 大约5.0毫秒			
分辨率		1280点 × 1024线			
显示面积 (水平 × 垂直)		337.9 mm × 270.3 mm (13.3英寸 × 10.6英寸)			
最大显示色彩		大约1677万色			
视频	模拟输入信号	视频	模拟、正 (0.7Vp-p/75Ω)		
		同步	单独、TTL、正/负		
		水平扫描频率	24.8-80.0 kHz		
		垂直扫描频率	56.0-75.1 Hz (非隔行扫描)		
		最大点时钟	135 MHz		
		输入信号连接器	D-Sub微型15针		
音频	扬声器输出	0.5 W + 0.5 W			
	麦克风输入连接器	立体声微型插孔			
	线路输出连接器	立体声微型插孔			
LAN	OS		Microsoft Windows 8.1 (32bit/64bit) Microsoft Windows 8 (32bit/64bit) Microsoft Windows 7 (32bit/64bit) Microsoft Windows Vista (32bit/64bit) Microsoft Windows XP (32bit) (与Mac OS 不兼容)		
	有线局域网	标准	IEEE802.3ab (100BASE-T), IEEE802.3u (100BASE-TX), IEEE802.3 (10BASE-T)		
		协议	TCP/IP		
		IP采集方法	手动, DHCP, BOOTP, HTTP, JCP (专有的)		
		传输速率	1000Mbps, 100Mbps, 10Mbps (自动感应)		
		端口	RJ-45 (支持Auto-MDIX)		
	无线局域网	标准	IEEE802.11b/g/a/n (访问点 (DFS支持), 不支持AdHoc)		
		带宽	IEEE802.11b/g	2.4 GHz	
			IEEE802.11a	5 GHz	
			IEEE802.11n	2.4 GHz / 5 GHz	
		传动系统	IEEE802.11b	直接序列扩频 (DS-SS方法)	
			IEEE802.11g/a/n	正交频分复用 (OFDM方法)	
		传输速率	IEEE802.11b	11.0/5.5/2.0/1.0 Mbps (自动感应)	
			IEEE802.11g/a	54/48/36/24/18/12/9/6 Mbps (自动感应)	
			IEEE802.11n	300 Mbps (最高) (自动感应)	
		通道 ^{*1}	IEEE802.11b/g	1-13 ch	
	IEEE802.11a/n		2.4 GHz: 1-13 ch (仅IEEE802.11n)		
			5.2 GHz: 36/40/44/48 ch		
			5.3 GHz: 52/56/60/64 ch 5.6 GHz: 100/104/108/112/116/120/124 /128/132/136/140 ch		
	天线	非定向天线 × 2			
最大显示单元		6个单元			

电源供应		100-120 VAC \pm 10%, 50/60 Hz 0.7 A 200-240 VAC \pm 10%, 50/60 Hz 0.5 A	
功耗	屏幕显示开启	41 W或更低	
	省电模式	8 W或更低 (对于有线局域网的单一信号输入, 没有USB设备连接时, “输入信号”: 设置为“自动”或立体声迷你插孔电缆未连接)	
	断电	0.5 W或更低	
	主电源关闭	0 W	
USB	Port	下游端口 \times 2	
	标准	USB Specification Revision 2.0	
	流通速度	12Mbps (全速)	
Plug & play		VESA DDC 2B/EDID structure 1.3	
尺寸 (宽度) \times (高度) \times (深度)	整机	367 mm (14.4英寸) \times 360 mm (14.2英寸) \times 157 mm (6.2英寸)	
	整机 (不含底座)	367 mm (14.4英寸) \times 304 mm (12.0英寸) \times 65.3 mm (2.57英寸)	
质量	整机	约 6.2 kg (13.7 lbs.)	
	整机 (不含底座)	约 3.8 kg (8.4 lbs.)	
可移动范围		倾斜: 向上 30°、向下 0°	
环境条件	温度	工作	0° C至40° C (32° F至104° F)
		搬运/贮存	-20° C至60° C (-4° F至140° F)
	湿度	工作	20%至90% R.H. (湿球温度 \leq 39° C (102° F)、无冷凝)
		搬运/贮存	10%至90% R.H. (湿球温度 \leq 39° C (102° F)、无冷凝)
	大气压	工作	700-1,060 hPa
		搬运/贮存	200-1,060 hPa

*1 可用渠道因国家而异

FDS1702NT

液晶面板	尺寸		17.0英寸 (430 mm)		
	类型		TFT彩色液晶屏、LED背灯		
	液晶视角		水平170°, 垂直160° (CR≥10)		
	点距		0.264 mm		
	相应时间		黑色-白色-黑色: 大约5.0毫秒		
分辨率			1280点 × 1024线		
显示面积 (水平 × 垂直)			337.9 mm × 270.3 mm (13.3英寸 × 10.6英寸)		
最大显示色彩			大约1677万色		
视频	模拟输入信号	视频	模拟、正 (0.7Vp-p/75Ω)		
		同步	单独、TTL、正/负		
		水平扫描频率	24.8-80.0 kHz		
		垂直扫描频率	56.0-75.1 Hz (非隔行扫描)		
		最大点时钟	135 MHz		
		输入信号连接器	D-Sub微型15针		
音频	扬声器输出		0.5 W + 0.5 W		
	麦克风输入连接器		立体声微型插孔		
	线路输出连接器		立体声微型插孔		
触摸屏	表面处理		防反光		
	表面硬度		2H		
	检测方法		4线模拟电阻技术		
	操作系统		Microsoft Windows 8.1 (32bit/64bit) Microsoft Windows 8 (32bit/64bit) Microsoft Windows 7 (32bit/64bit) Microsoft Windows Vista (32bit) Microsoft Windows XP (32bit) (与Mac OS 不兼容)		
LAN	操作系统		Microsoft Windows 8.1 (32bit/64bit) Microsoft Windows 8 (32bit/64bit) Microsoft Windows 7 (32bit/64bit) Microsoft Windows Vista (32bit/64bit) Microsoft Windows XP (32bit) (与Mac OS 不兼容)		
	有线局域网	标准	IEEE802.3ab (100BASE-T), IEEE802.3u (100BASE-TX), IEEE802.3 (10BASE-T)		
		协议	TCP/IP		
		IP采集方法	手动, DHCP, BOOTP, HTTP, JCP (专有的)		
		传输速率	1000Mbps, 100Mbps, 10Mbps (自动感应)		
		端口	RJ-45 (支持Auto-MDIX)		
	无线局域网	标准	IEEE802.11b/g/a/n (访问点 (DFS支持), 不支持AdHoc)		
		带宽	IEEE802.11b/g	2.4GHz	
			IEEE802.11a	5GHz	
			IEEE802.11n	2.4GHz / 5GHz	
		传动系统	IEEE802.11b	直接序列扩频 (DS-SS方法)	
			IEEE802.11g/a/n	正交频分复用 (OFDM方法)	
		传输速率	IEEE802.11b	11.0/5.5/2.0/1.0 Mbps (自动感应)	
			IEEE802.11g/a	54/48/36/24/18/12/9/6 Mbps (自动感应)	
				300 Mbps (最高) (自动感应)	
		通道 *1	IEEE802.11b/g	1-13ch	
	IEEE802.11a/n		2.4GHz: 1-13 ch (仅IEEE802.11n)		
5.2GHz: 36/40/44/48 ch					
5.3GHz: 52/56/60/64 ch 5.6GHz: 100/104/108/112/116/120/124/ 128/132/136/140 ch					
天线		非定向天线 × 2			
最大显示单元		6个单元			
电源供应			100-120 VAC ±10%, 50/60 Hz 0.7 A 200-240 VAC ±10%, 50/60 Hz 0.5 A		

功耗	屏幕显示开启	41 W或更低	
	省电模式	8 W或更低 (对于有线局域网的单一信号输入, 没有USB设备连接时, “输入信号”: 设置为“自动”或立体声迷你插孔电缆未连接)	
	断电	0.5 W或更低	
	主电源关闭	0 W	
USB	Port	下游端口 × 2	
	标准	USB Specification Revision 2.0	
	流通速度	12Mbps (全速)	
Plug & play		VESA DDC 2B/EDID structure 1.3	
尺寸 (宽度) × (高度) × (深度)	整机	367 mm (14.4英寸) × 360 mm (14.2英寸) × 157 mm (6.2英寸)	
	整机 (不含底座)	367 mm (14.4英寸) × 304 mm (12.0英寸) × 65.3 mm (2.57英寸)	
质量	整机	约 6.7 kg (14.8 lbs.)	
	整机 (不含底座)	约 4.3 kg (9.5 lbs.)	
可移动范围		倾斜: 向上 30°、向下 0°	
环境条件	温度	工作	0° C至40° C (32° F至104° F)
		搬运/贮存	-20° C至60° C (-4° F至140° F)
	湿度	工作	20%至90% R.H. (湿球温度 ≤ 39° C (102° F)、无冷凝)
		搬运/贮存	10%至90% R.H. (湿球温度 ≤ 39° C (102° F)、无冷凝)
	大气压	工作	700-1,060 hPa
		搬运/贮存	200-1,060 hPa

*1 可用渠道因国家而异

兼容的分辨率

• 模拟连接

分辨率	适用信号	垂直扫描频率	点时钟
640 × 400	NEC PC-9801, PC-9821 AP2	最高70 Hz	135 MHz (最高)
640 × 480	VGA, VESA	最高75 Hz	
720 × 400	VGA TEXT	70 Hz	
800 × 600	VESA	最高75 Hz	
1024 × 768	VESA	最高75 Hz	
1152 × 864	VESA	75 Hz	
1280 × 960	VESA	60 Hz	
1280 × 1024 ^{*1}	VESA	最高75 Hz	

显卡应符合 VESA 标准。

*1 推荐的分辨率

• 网络连接

分辨率	适用信号	垂直扫描频率	点时钟
640 × 480	VGA	60 Hz	108 MHz (最高)
720 × 400	VGA TEXT	70 Hz	
800 × 600	VESA	60 Hz	
1024 × 768	VESA	60 Hz	
1280 × 1024 ^{*1}	VESA	60 Hz	

*1 推荐的分辨率

主要初期设定

LAN电源模式	LCD独立
平滑处理	3
色彩模式	Custom
输入信号	自动
关闭计时器	禁用
Auto EcoView	开启
电源指示灯	开启
语言	English

- 网络 (“Easy Configuration”)

General Configuration

Host Name	EZxxxxxx (xxxxxx是MAC地址的最后6位数字)
Network Mode	AccessPoint

TCP/IP Configuration

DHCP	DISABLE
IP Address	192.168.0.10
Subnet Mask	255.255.255.0
Default Gateway	0.0.0.0

DHCP Server Configuration

DHCP Server Function	ENABLE
Start IP Address	192.168.0.11
End IP Address	192.168.0.254
Subnet Mask	255.255.255.0
Default Gateway	0.0.0.0

Wireless LAN Basic Configuration

SSID	EZxxxxxx (xxxxxx是MAC地址的最后6位数字)
Network Authentication	Open

PC Link Configuration

PC 1	无
------	---

外形尺寸

• FDS1702N/FDS1702NT

单位: mm (英寸)

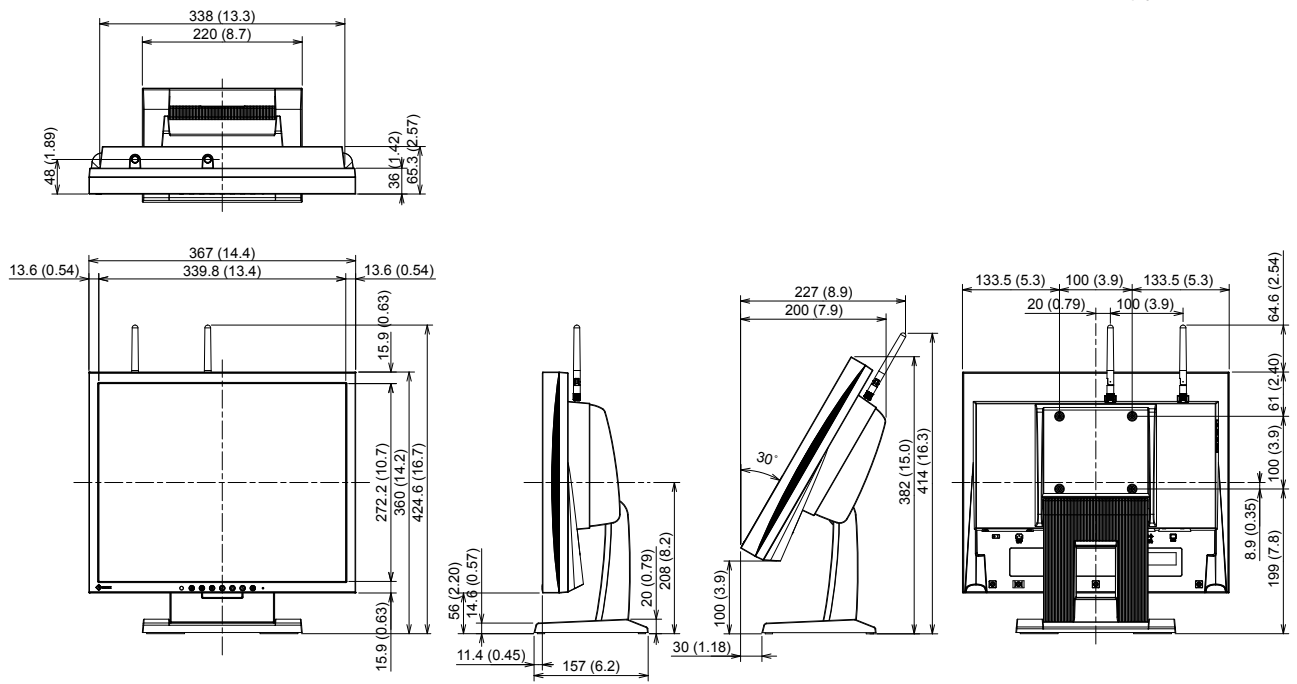

6-5. 词汇表

DDC/CI (显示数据通道/命令接口)

VESA为在PC和显示器之间设定信息等提供交互式通信标准。

DHCP (动态主机配置协议)

DHCP被用于自动分配必要的信息, 如将暂时与网络相连接的PC的IP地址。在DHCP中, 具有展示配置信息功能的PC和网络设备被称为DHCP服务器。(本产品被配置为作为一个DHCP服务器默认启动。)

DVI (数字视频接口)

DVI是数字接口标准。DVI允许直接传输PC的数字数据, 没有损失。

它使用TMDS发送系统和DVI连接器。有两种DVI连接器, 其中一种DVI-D连接器仅用于传输数字信号输入, 另一种DVI-I连接器同时传输数字信号输入和模拟信号输入。

DVI DMPM (DVI数字显示器电源管理)

DVI DMPM是数字接口省电功能。“显示器开启(工作模式)”和“主动关闭(省电模式)”作为显示器电源模式, 对DVI DMPM是必不可少的。

访问点

访问点是要安装的设备, 以便可能链接到其他网络, 如无线局域网设备和/或有线局域网。

范围调节

范围调节控制信号输出电平, 以便显示每个色阶。建议你在进行色彩调节之前进行范围调节。

分辨率

液晶面板由许多指定尺寸的像素组成, 用灯光照射这些像素形成图像。本显示器由1280水平像素和1024垂直像素组成。在1280 × 1024分辨率下, 照亮所有像素即为全屏显示(1:1)。

HDCP (高带宽数字内容保护)

旨在防止他人复制视频、音乐等数字内容的数字信号编码系统。

它在输出端对通过DVI或HDMI连接器发送的数字内容进行编码, 在输入端对数字内容进行解码, 有助于安全传输数字内容。

如果输出端或输入端的设备都不适用于HDCP系统, 不能复制任何数字内容。

IEEE802.11

由IEEE (Institute of Electrical and Electronic Engineers) 规定的一项无线局域网标准: 本产品符合以下4项标准。

标准	频段	传输速率(最高)
IEEE 802.11a	5GHz频段	54Mbps
IEEE 802.11b	2.4GHz频段	11Mbps
IEEE 802.11g	2.4GHz频段	54Mbps
IEEE 802.11n	2.4GHz频段/5GHz频段	300Mbps

MAC地址（媒体访问控制地址）

见“以太网地址”。

色温

色温是白色调测量方法，通常用开氏度表示。屏幕色彩在色温较低时偏红，在色温较高时偏蓝，就像火焰温度一样。

5,000K：轻度偏红的白色

6,500K：白色指的是日光色

9300K：轻度偏蓝的白色

时钟

在把模拟信号转换成数字信号进行图像显示时，输入显示器的模拟信号必须重现与所用图形系统的点时钟频率相同的时钟。这叫做时钟调节。如果时钟脉冲设定错误，屏幕会显示一些竖条纹。

sRGB（标准RGB）

外部设备（例如显示器、打印机、数码相机和扫描仪）色彩再现和色彩空间国际标准。作为一种很简单的互联网色彩匹配形式，可以采用与发射设备色调和接收设备色调相近的色调显示色彩。

SSID（服务设置标识符）

SSID是一个允许在无线局域网中确定有关访问点的名称。当存在多个访问点时，可以指定需链接的访问点。可以指定最多32个的字母数字字符。

TCP/IP（传输控制协议/互联网协议）

TCP/IP是网络通信的网络协议之一。使用TCP/IP协议，可以在各种操作系统中进行通信。

TMDS（最小化传输差分信号）

TMDS是一种用于数字界面的信号传输方法。

VESA DPM（视频电子标准协会 - 显示电源管理）

VESA规格可提高计算机显示器的能源效率。这涉及从计算机（显卡）发送的信号标准化。

DPM定义计算机与显示器之间传输的信号的状态。

相位

相位指的是在把模拟输入信号转换成数字信号时使用的采样定时。调节相位就是调节采样定时。建议你在正确调节时钟之后进行相位调节。

以太网地址

以太网地址是一个分配给网络设备的48位识别号。它是静态分配，没有被复制，且每个网络设备使用一个唯一的编号。它也被称为MAC地址（媒体访问控制地址）。

增益

用于调节红色、绿色和蓝色的每个色彩参数。灯光穿过面板滤色镜，在液晶显示器上显示色彩。红色、绿色和蓝色是三原色，屏幕显示的所有色彩都是用这三种色彩组合而成的。调节穿过每个滤色镜的光强度（光通量），即可改变色调。

子网掩码

子网掩码是一个数值，可在一个IP地址中指定用于确定子网的网络地址。（子网：通过划分成多个网络来控制一个大的网络时的一个分支网络）

10BASE-T、100BASE-TX、1000BASE-T

由IEEE规定的一项以太网标准：本产品符合以下3项标准。

标准	传输速率
IEEE802.3 (10BASE-T)	10Mbps
IEEE802.3u (100BASE-TX)	100Mbps
IEEE802.3ab (1000BASE-T)	1000Mbps

6-6. 预设定时

下表列出在出厂前预设的模拟信号定时:

注意

- 显示位置可能会有偏差, 视所连接的PC而定, 可能需要用调节菜单调节屏幕。
- 如果输入下表没有列出的信号, 用调节菜单调节屏幕。但即使进行屏幕调节, 屏幕可能仍然不能正常显示。
- 在使用隔行扫描信号时, 即使用调节菜单调节屏幕, 屏幕仍然不能正常显示。

分辨率	适用信号	频率		
		点时钟: MHz	水平: kHz	垂直: Hz
640 × 400	PC-9801	21.05	24.83	56.42
640 × 400	PC-9821 AP2	25.18	31.48	70.10
640 × 480	VGA	25.18	31.47	59.94
640 × 480	VESA	31.50	37.50	75.00
720 × 400	VGA TEXT	28.32	31.47	70.09
800 × 600	VESA	40.00	37.88	60.32
800 × 600	VESA	49.50	46.88	75.00
1024 × 768	VESA	65.00	48.36	60.00
1024 × 768	VESA	78.75	60.02	75.03
1152 × 864	VESA	108.00	67.50	75.00
1280 × 960	VESA	108.00	60.00	60.00
1280 × 1024	VESA	108.00	63.98	60.02
1280 × 1024	VESA	135.00	79.98	75.03

附录

商标

VESA是Video Electronics Standards Association在美国和其他国家的注册商标或商标。

Windows、Windows Vista、Windows Media、SQL Server和Xbox 360是Microsoft Corporation在美国和其他国家的注册商标。

Apple、Mac、Macintosh、iMac、eMac、Mac OS、MacBook、PowerBook、ColorSync、QuickTime和iBook是Apple Inc.的注册商标。

Acrobat、Adobe、Adobe AIR和Photoshop是Adobe Systems Incorporated在美国和其他国家的注册商标。

PowerPC是International Business Machines Corporation的注册商标。

Pentium是Intel Corporation在美国和其他国家的注册商标。

AMD Athlon和AMD Opteron是Advanced Micro Devices, Inc.的商标。

GRACoL和IDEAlliance是International Digital Enterprise Alliance的注册商标。

ColorVision、ColorVision Spyder2是DataColor Holding AG的注册商标。

Spyder3是DataColor Holding AG的商标。

Eye-One、ColorMunki和X-Rite是X-Rite Incorporated的商标或注册商标。

TouchWare是3M Touch Systems, Inc.的注册商标。

NextWindow是NextWindow Ltd.的注册商标。

RealPlayer是RealNetworks, Inc.的注册商标。

NEC是NEC Corporation的注册商标。PC-9801和PC-9821是NEC Corporation的商标。

PlayStation是Sony Computer Entertainment Inc.的注册商标。

PSP和PS3是Sony Computer Entertainment Inc.的商标。

ENERGY STAR是United States Environmental Protection Agency在美国和其他国家的注册商标。

HDMI、HDMI标志和High-Definition Multimedia Interface是HDMI Licensing LLC在美国和其他国家的商标或注册商标。

EIZO、EIZO标志、ColorEdge、DuraVision、FlexScan、FORIS、RadiForce、RadiCS、RadiNET、Raptor和ScreenManager是EIZO Corporation在日本和其他国家的注册商标。

ColorNavigator、EIZO EasyPIX、EcoView NET、EIZO ScreenSlicer、i•Sound、Screen Administrator和UniColor Pro是EIZO Corporation的商标。

所有其他公司和产品名称是其各自所有者的商标或注册商标。

许可/版权

发布开源软件许可的源代码许可

本产品包含开源软件。

我们将根据成本为以下联系信息栏中的个人和组织，通过CD-ROM等介质，提供至购买日起最少三年的GPL(GNU GENERAL PUBLIC LICENSE)软件的源代码许可，包括GPL许可内的GPL软件。

我们还将提供上述LGPL(GNU LESSER GENERAL PUBLIC LICENSE)授权的LGPL软件的相关LGPL软件的源代码。

联系信息

<http://www.eizoglobal.com/contact/index.html>

*请联系当地的EIZO代表。

FCC

For U.S.A, Canada, etc. (rated 100-120 Vac) Only

WARNING!

This equipment has been tested and found to comply with the limits for a Class A digital device, pursuant to Part 15 of the FCC Rules. These limits are designed to provide reasonable protection against harmful interference when the equipment is operated in a commercial environment. This equipment generates, uses, and can radiate radio frequency energy and if not installed and used in accordance with the instruction manual, may cause harmful interference to radio communications. Operation of this equipment in a residential area is likely to cause harmful interference in which case the user will be required to correct the interference at his own expense.

Changes or modifications not expressly approved by the party responsible for compliance could void the user's authority to operate the equipment.

Note

Use the attached specified cable below or EIZO signal cable with this monitor so as to keep interference within the limits of a Class A digital device.

- AC Cord
- Shielded Signal Cable

Canadian Notice

This Class A digital apparatus complies with Canadian ICES-003.

Cet appareil numérique de la classe A est conforme à la norme NMB-003 du Canada.

CE

For Europe, etc. (rated 200-240 Vac) Only

Warning

This is a Class A product. In a domestic environment this product may cause radio interference in which case the user may be required to take adequate measures.

Warnung

Bei dem Gerät handelt es sich um ein Klasse-A-Produkt. Bei Betrieb des Geräts in Wohnumgebungen ist gegebenenfalls durch entsprechende Maßnahmen dafür zu sorgen, dass eine Störung des Radio- und Fernsehempfangs vermieden wird.

Avertissement

Cet appareil est de classe A. Il est susceptible de créer des interférences radio dans un environnement domestique, dans ce cas l'utilisateur devra prendre les mesures appropriées.

有限责任保证书

LIMITED WARRANTY

EIZO Corporation (hereinafter referred to as “EIZO”) and distributors authorized by EIZO (hereinafter referred to as the “Distributors”) warrant, subject to and in accordance with the terms of this limited warranty (hereinafter referred to as the “Warranty”), to the original purchaser (hereinafter referred to as the “Original Purchaser”) who purchased the product specified in this document (hereinafter referred to as the “Product”) from EIZO or Distributors, that EIZO and Distributors shall, at their sole discretion, either repair or replace the Product at no charge if the Original Purchaser becomes aware within the Warranty Period (defined below) that the Product malfunctions or is damaged in the course of normal use of the Product in accordance with the description in the instruction manual attached to the Product (hereinafter referred to as the “User’s Manual”).

The period of this Warranty is two (2) years from the date of purchase of the Product (hereinafter referred to as the “Warranty Period”). EIZO and Distributors shall bear no liability or obligation with regard to the Product in relation to the Original Purchaser or any third parties other than as provided under this Warranty.

EIZO and Distributors will cease to hold or store any parts of the Product upon expiration of seven (7) years after the production of such parts is discontinued. In repairing the monitor, EIZO and Distributors will use renewal parts which comply with our QC standards.

The Warranty is valid only in the countries or territories where the Distributors are located. The Warranty does not restrict any legal rights of the Original Purchaser.

Notwithstanding any other provision of this Warranty, EIZO and Distributors shall have no obligation under this Warranty whatsoever in any of the cases as set forth below:

- (a) Any defect of the Product caused by freight damage, modification, alteration, abuse, misuse, accident, incorrect installation, disaster, faulty maintenance and/or improper repair by third party other than EIZO and Distributors;
- (b) Any incompatibility of the Product due to possible technical innovations and/or regulations;
- (c) Any deterioration of the sensor;
- (d) Any deterioration of display performance caused by the deterioration of expendable parts such as the LCD panel and/or backlight, etc. (e.g. changes in brightness, changes in brightness uniformity, changes in color, changes in color uniformity, defects in pixels including burnt pixels, etc.);
- (e) Any defect of the Product caused by external equipment;
- (f) Any defect of the Product on which the original serial number has been altered or removed;
- (g) Any defect of the Product caused by liquid leaking from battery;
- (h) Any normal deterioration of the product, particularly that of consumables, accessories, and/or attachments (e.g. batteries, buttons, rotating parts, remote control, cables, User’s Manual, etc.); and
- (i) Any deformation, discoloration, and/or warp of the exterior of the product including that of the surface of the LCD panel.

To obtain service under the Warranty, the Original Purchaser must deliver the Product, freight prepaid, in its original package or other adequate package affording an equal degree of protection, assuming the risk of damage and/or loss in transit, to the local Distributor. The Original Purchaser must present proof of purchase of the Product and the date of such purchase when requesting services under the Warranty.

The Warranty Period for any replaced and/or repaired product under this Warranty shall expire at the end of the original Warranty Period.

EIZO OR DISTRIBUTORS ARE NOT RESPONSIBLE FOR ANY DAMAGE TO, OR LOSS OF, DATA OR OTHER INFORMATION STORED IN ANY MEDIA OR ANY PART OF ANY PRODUCT RETURNED TO EIZO OR DISTRIBUTORS FOR REPAIR.

EIZO AND DISTRIBUTORS MAKE NO FURTHER WARRANTIES, EXPRESSED OR IMPLIED, WITH RESPECT TO THE PRODUCT AND ITS QUALITY, PERFORMANCE, MERCHANTABILITY OR FITNESS FOR ANY PARTICULAR USE. IN NO EVENT SHALL EIZO OR DISTRIBUTORS BE LIABLE FOR ANY INCIDENTAL, INDIRECT, SPECIAL, CONSEQUENTIAL OR OTHER DAMAGE WHATSOEVER (INCLUDING, WITHOUT LIMITATION, DAMAGES FOR LOSS OF PROFIT, BUSINESS INTERRUPTION, LOSS OF BUSINESS INFORMATION, OR ANY OTHER PECUNIARY LOSS) ARISING OUT OF THE USE OR INABILITY TO USE THE PRODUCT OR IN ANY CONNECTION WITH THE PRODUCT, WHETHER BASED ON CONTRACT, TORT, NEGLIGENCE, STRICT LIABILITY OR OTHERWISE, EVEN IF EIZO OR DISTRIBUTORS HAVE BEEN ADVISED OF THE POSSIBILITY OF SUCH DAMAGES. THIS EXCLUSION ALSO INCLUDES ANY LIABILITY WHICH MAY ARISE OUT OF THIRD PARTY CLAIMS AGAINST THE ORIGINAL PURCHASER. THE ESSENCE OF THIS PROVISION IS TO LIMIT THE POTENTIAL LIABILITY OF EIZO AND DISTRIBUTORS ARISING OUT OF THIS LIMITED WARRANTY AND/OR SALES.

BEGRENZTE GARANTIE

EIZO Corporation (im Weiteren als „**EIZO**“ bezeichnet) und die Vertragsimporteure von EIZO (im Weiteren als „**Vertrieb(e)**“ bezeichnet) garantieren dem ursprünglichen Käufer (im Weiteren als „**Erstkäufer**“ bezeichnet), der das in diesem Dokument vorgegebene Produkt (im Weiteren als „**Produkt**“ bezeichnet) von EIZO oder einem Vertrieb erworben hat, gemäß den Bedingungen dieser beschränkten Garantie (im Weiteren als „**Garantie**“ bezeichnet), dass EIZO und der Vertrieb nach eigenem Ermessen das Produkt entweder kostenlos reparieren oder austauschen, falls der Erstkäufer innerhalb der Garantiefrist (weiter unten festgelegt) eine Fehlfunktion bzw. Beschädigung des Produkts feststellt, die während des normalen Gebrauchs des Produkts gemäß den Anweisungen des zum Lieferumfang des Produkts gehörenden Benutzerhandbuchs (im Weiteren als „**Benutzerhandbuch**“ bezeichnet) aufgetreten ist.

Die Dauer der Garantieleistung (im Weiteren als „**Garantiefrist**“ bezeichnet) beträgt zwei (2) Jahre ab dem Kaufdatum des Produkts. EIZO und die Vertriebe übernehmen über den Rahmen dieser Garantie hinaus hinsichtlich des Produkts keinerlei Haftung oder Verpflichtung dem Erstkäufer oder Dritten gegenüber.

EIZO und die Vertriebe verpflichten sich, Ersatzteile für das Produkt über einen Zeitraum von sieben (7) Jahren nach Einstellung der Produktion der Ersatzteile zu lagern bzw. anzubieten. EIZO und seine Vertriebspartner verpflichten sich, bei einer etwaigen Reparatur des Monitors ausschließlich Produkte gemäß den EIZO-Qualitätssicherungsstandards zu verwenden.

Diese Garantie gilt nur in Ländern oder Gebieten, in denen sich Vertriebe befinden. Die gesetzlichen Gewährleistungsrechte des Erstkäufers gegenüber dem Verkäufer werden durch diese Garantie nicht berührt.

EIZO und die Vertriebe besitzen im Rahmen dieser Garantie keinerlei Verpflichtung in den folgenden Fällen:

- (a) Produktdefekte, die auf Frachtschäden, Modifikation, Nachgestaltung, Missbrauch, Fehlbedienung, Unfälle, unsachgemäße Installation, Naturkatastrophen, fehlerhafte Wartung und/oder unsachgemäße Reparatur durch eine andere Partei als EIZO und die Vertriebe zurückzuführen sind.
- (b) Eine Inkompatibilität des Produkts aufgrund von technischen Neuerungen und/oder neuen Bestimmungen, die nach dem Kauf in Kraft treten.
- (c) Jegliche Verschlechterung des Sensors.
- (d) Jegliche Verschlechterung der Bildschirmleistung, die durch Verschleißteile wie das LCD-Panel und/oder die Hintergrundbeleuchtung usw. hervorgerufen werden (z.B. Veränderungen von Helligkeit oder Helligkeitsverteilung, Veränderungen von Farbe oder Farbverteilung, Pixeldefekte einschließlich von durchgebrannten Pixeln usw.).
- (e) Produktdefekte, die durch externe Geräte verursacht werden.
- (f) Jeglicher Defekt eines Produkts, dessen ursprüngliche Seriennummer geändert oder entfernt wurde.
- (g) Produktdefekte, die durch Austritt von Batterieflüssigkeit verursacht werden.
- (h) Normale Abnutzung des Produkts, insbesondere von Verbrauchsteilen, Zubehörteilen und/oder Beilagen (z.B. Batterien, Tasten, drehbare Teile, Fernbedienung, Kabel, Benutzerhandbuch usw.); sowie
- (i) Verformungen, Verfärbungen und/oder Verziehungen am Produktäußeren, einschließlich der Oberfläche des LCD-Panels.

Bei Inanspruchnahme der Garantieleistung ist der Erstkäufer verpflichtet, das Produkt auf eigene Kosten und in der Originalverpackung bzw. einer anderen geeigneten Verpackung, die einen gleichwertigen Schutz gegen Transportschäden bietet, an den örtlichen Vertrieb zu übersenden, wobei der Erstkäufer das Transportrisiko gegenüber Schäden und/oder Verlust trägt. Zum Zeitpunkt der Inanspruchnahme der Garantieleistung muss der Erstkäufer einen Verkaufsbeleg vorweisen, auf dem das Kaufdatum angegeben ist.

Die Garantiefrist für ein im Rahmen dieser Garantie ausgetauschtes und/oder repariertes Produkt erlischt nach Ablauf der ursprünglichen Garantiefrist.

EIZO ODER DIE EIZO-VERTRAGSIMPORTEURE HAFTEN NICHT FÜR ZERSTÖRTE DATENBESTÄNDE ODER DIE KOSTEN DER WIEDERBESCHAFFUNG DIESER DATENBESTÄNDE AUF JEDLICHEN DATENTRÄGERN ODER TEILEN DES PRODUKTS, DIE IM RAHMEN DER GARANTIE BEI EIZO ODER DEN EIZO-VERTRAGSIMPORTEUREN ZUR REPARATUR EINGEREICHT WURDEN.

EIZO UND DIE EIZO-VERTRAGSIMPORTEURE GEBEN WEDER EXPLIZITE NOCH IMPLIZITE GARANTIE IN BEZUG AUF DIESES PRODUKT UND SEINE QUALITÄT, LEISTUNG, VERKÄUFLICHKEIT ODER EIGNUNG FÜR EINEN BESTIMMTEN ZWECK. AUF KEINEN FALL SIND EIZO ODER DIE EIZO-VERTRAGSIMPORTEURE VERANTWORTLICH FÜR JEDLICHE ZUFÄLLIGE, INDIREKTE, SPEZIELLE, FOLGE- ODER ANDERE SCHÄDEN JEDLICHER ART (EINSCHLIESSLICH OHNE JEDE BEGRENZUNG SCHÄDEN BEZÜGLICH PROFITVERLUST, GESCHÄFTSUNTERBRECHUNG, VERLUST VON GESCHÄFTSINFORMATION ODER JEDLICHE ANDEREN FINANZIELLEN EINBUSSEN), DIE DURCH DIE VERWENDUNG DES PRODUKTES ODER DIE UNFÄHIGKEIT ZUR VERWENDUNG DES PRODUKTES ODER IN JEDLICHER BEZIEHUNG MIT DEM PRODUKT, SEI ES BASIEREND AUF VERTRAG, SCHADENSERSATZ, NACHLAESSIGKEIT, STRIKTE HAFTPFLICHT ODER ANDEREN FORDERUNGEN ENTSTEHEN, AUCH WENN EIZO UND DIE EIZO-VERTRAGSIMPORTEURE IM VORAUS ÜBER DIE MÖGLICHKEIT SOLCHER SCHÄDEN INFORMIERT WURDEN. DIESER AUSSCHLUSS ENTHÄLT AUCH JEDE HAFTPFLICHT, DIE AUS FORDERUNGEN DRITTER GEGEN DEN ERSTKÄUFER ENTSTEHEN KANN. ZWECK DIESER KLAUSEL IST ES, DIE HAFTUNG VON EIZO UND DEN VERTRIEBEN GEGENÜBER FORDERUNGEN ZU BEGRENZEN, DIE AUS DIESER BESCHRÄNKTEN GARANTIE UND/ODER DEM VERKAUF ENTSTEHEN KÖNNEN.

GARANTIE LIMITÉE

EIZO Corporation (ci-après dénommé « **EIZO** ») et les distributeurs autorisés par EIZO (ci-après dénommés « **Distributeurs** »), sous réserve et conformément aux termes de cette garantie limitée (ci-après dénommée « **Garantie** »), garantissent à l'acheteur initial (ci-après dénommé « **Acheteur initial** ») du produit spécifié dans la présente (ci-après dénommé « **Produit** ») acheté auprès d'EIZO ou de Distributeurs agréés EIZO, que EIZO et ses Distributeurs auront pour option de réparer ou remplacer gratuitement le Produit si l'Acheteur initial constate, pendant la Période de garantie (définie ci-dessous), qu'il y a un dysfonctionnement ou que le Produit a subi un dommage dans le cadre d'une utilisation normale du Produit conformément à la description du mode d'emploi qui accompagne le Produit (ci-après dénommé « **Manuel d'utilisation** »).

La période de cette Garantie est de deux (2) ans à partir de la date d'achat du Produit (ci-après dénommée « Période de Garantie »). EIZO et ses Distributeurs déclinent toute responsabilité ou obligation concernant ce Produit face à l'Acheteur initial ou à toute autre personne à l'exception de celles stipulées dans la présente Garantie.

EIZO et ses Distributeurs cesseront de tenir ou conserver en stock toute pièce de ce Produit après l'expiration de la période de sept (7) ans suivant l'arrêt de la production de telles pièces. Pour réparer le moniteur, EIZO et ses distributeurs utiliseront des pièces de rechange conformes à nos normes de contrôle qualité.

La Garantie est valable uniquement dans les pays ou les territoires où se trouvent les Distributeurs. La Garantie ne limite aucun des droits reconnus par la loi à l'Acheteur initial.

Nonobstant toute autre clause de cette Garantie, EIZO et ses Distributeurs n'auront d'obligation dans le cadre de cette Garantie pour aucun des cas énumérés ci-dessous :

- (a) Tout défaut du Produit résultant de dommages occasionnés lors du transport, d'une modification, d'une altération, d'un abus, d'une mauvaise utilisation, d'un accident, d'une installation incorrecte, d'un désastre, d'un entretien et/ou d'une réparation incorrects effectués par une personne autre que EIZO ou ses Distributeurs ;
- (b) Toute incompatibilité du Produit résultant d'améliorations techniques et/ou réglementations possibles ;
- (c) Toute détérioration du capteur ;
- (d) Toute détérioration des performances d'affichage causée par la détérioration des éléments consommables tels que le panneau LCD et/ou le rétroéclairage, etc. (par exemple des changements de luminosité, des changements de l'uniformité de la luminosité, des modifications de couleur, des changements de l'uniformité des couleurs, des défauts de pixels y compris des pixels brûlés, etc.);
- (e) Tout défaut du Produit causé par un appareil externe ;
- (f) Tout défaut d'un Produit sur lequel le numéro de série original a été altéré ou supprimé ;
- (g) Tout défaut du Produit causé par un écoulement du liquide contenu dans les piles ;
- (h) Toute détérioration normale du Produit, particulièrement celle des consommables, des accessoires et/ou des pièces reliées au Produit (piles, touches, éléments pivotants, télécommande, câbles, Manuel d'utilisation etc.), et
- (i) Toute déformation, décoloration, et/ou gondolage de l'extérieur du Produit, y compris celle de la surface du panneau LCD.

Pour bénéficier d'un service dans le cadre de cette Garantie, l'Acheteur initial doit renvoyer le Produit port payé, dans son emballage d'origine ou tout autre emballage approprié offrant un degré de protection équivalent, au Distributeur local, et assumera la responsabilité des dommages et/ou perte possibles lors du transport. L'Acheteur initial doit présenter une preuve d'achat du Produit comprenant sa date d'achat pour bénéficier de ce service dans le cadre de la Garantie.

La Période de garantie pour tout Produit remplacé et/ou réparé dans le cadre de cette Garantie expirera à la fin de la Période de garantie initiale.

EIZO OU SES DISTRIBUTEURS NE SAURAIENT ÊTRE TENUS RESPONSABLES DES DOMMAGES OU PERTES DE DONNÉES OU D'AUTRES INFORMATIONS STOCKÉES DANS UN MÉDIA QUELCONQUE OU UNE AUTRE PARTIE DU PRODUIT RENVOYÉ À EIZO OU AUX DISTRIBUTEURS POUR RÉPARATION.

AUCUNE AUTRE GARANTIE, EXPLICITE OU TACITE, N'EST OFFERTE PAR EIZO ET SES DISTRIBUTEURS CONCERNANT LE PRODUIT ET SES QUALITÉS, PERFORMANCES, QUALITÉ MARCHANDE OU ADAPTATION À UN USAGE PARTICULIER. EN AUCUN CAS, EIZO OU SES DISTRIBUTEURS NE SERONT RESPONSABLES DES DOMMAGES FORTUITS, INDIRECTS, SPÉCIAUX, INDUITS, OU DE TOUT AUTRE DOMMAGE QUEL QU'IL SOIT (Y COMPRIS, SANS LIMITATION, LES DOMMAGES RÉSULTANT D'UNE PERTE DE PROFIT, D'UNE INTERRUPTION D'ACTIVITÉS, D'UNE PERTE DE DONNÉES COMMERCIALES, OU DE TOUT AUTRE MANQUE À GAGNER) RÉSULTANT DE L'UTILISATION OU DE L'INCAPACITÉ D'UTILISER LE PRODUIT OU AYANT UN RAPPORT QUELCONQUE AVEC LE PRODUIT, QUE CE SOIT SUR LA BASE D'UN CONTRAT, D'UN TORT, D'UNE NÉGLIGENCE, D'UNE RESPONSABILITÉ STRICTE OU AUTRE, MÊME SI EIZO OU SES DISTRIBUTEURS ONT ÉTÉ AVERTIS DE LA POSSIBILITÉ DE TELS DOMMAGES. CETTE LIMITATION INCLUT AUSSI TOUTE RESPONSABILITÉ QUI POURRAIT ÊTRE SOULEVÉE LORS DES RÉCLAMATIONS D'UN TIERS CONTRE L'ACHETEUR INITIAL. L'ESSENCE DE CETTE CLAUSE EST DE LIMITER LA RESPONSABILITÉ POTENTIELLE DE EIZO ET DE SES DISTRIBUTEURS RÉSULTANT DE CETTE GARANTIE LIMITÉE ET/OU DES VENTES.

GARANTÍA LIMITADA

EIZO Corporation (en lo sucesivo “EIZO”) y sus distribuidores autorizados (en lo sucesivo los “Distribuidores”), con arreglo y de conformidad con los términos de esta garantía limitada (en lo sucesivo la “Garantía”), garantizan al comprador original (en lo sucesivo el “Comprador original”) que compró el producto especificado en este documento (en lo sucesivo el “Producto”) a EIZO o a sus Distribuidores, que EIZO y sus Distribuidores, a su propio criterio, repararán o sustituirán el Producto de forma gratuita si el Comprador original detecta dentro del periodo de la Garantía (indicado posteriormente) que el Producto no funciona correctamente o que se ha averiado durante el uso normal del mismo de acuerdo con las indicaciones del manual de instrucciones suministrado con el Producto (en lo sucesivo el “Manual del usuario”).

El periodo de esta Garantía es de dos (2) años a partir de la fecha de compra del Producto (en adelante designado como el “Periodo de Garantía”). EIZO y sus Distribuidores no tendrán ninguna responsabilidad ni obligación con respecto al Producto para con el Comprador original ni con terceros que no sean las estipuladas en la presente Garantía.

EIZO y sus Distribuidores no estarán obligados a suministrar cualquier recambio del Producto una vez pasados siete (7) años desde que se deje de fabricar el mismo. Para la reparación del monitor, EIZO y los distribuidores utilizarán repuestos que cumplan con nuestros estándares de control de calidad.

La Garantía es válida sólo en los países y territorios donde están ubicados los Distribuidores. La Garantía no restringe ningún derecho legal del Comprador original.

A pesar de las estipulaciones de esta Garantía, EIZO y sus Distribuidores no tendrán obligación alguna bajo esta Garantía en ninguno de los casos expuestos a continuación:

- (a) Cualquier defecto del Producto causado por daños en el transporte, modificación, alteración, abuso, uso incorrecto, accidente, instalación incorrecta, desastre, mantenimiento incorrecto y/o reparación indebida realizada por un tercero que no sea EIZO o sus Distribuidores.
- (b) Cualquier incompatibilidad del Producto debida a posibles innovaciones técnicas y/o reglamentaciones.
- (c) Cualquier deterioro del sensor.
- (d) Cualquier deterioro en el rendimiento de la visualización causado por fallos en las piezas consumibles como el panel LCD y/o la "Backlight", etc. (p. ej. cambios de brillo, cambios de uniformidad del brillo, cambios de color, cambios de uniformidad del color, defectos de píxeles, incluyendo píxeles muertos, etc.).
- (e) Cualquier defecto del Producto causado por un equipo externo.
- (f) Cualquier defecto del Producto en el que haya sido alterado o borrado el número de serie original.
- (g) Cualquier defecto del Producto casusado por fugas de líquido de las pilas.
- (h) Cualquier deterioro normal del Producto, y en particular de las piezas consumibles, accesorios y demás (p. ej. pilas, botones, piezas giratorias, mando a distancia, cables, Manual del usuario, etc.).
- (i) Cualquier deformación, decoloración y/o alabeo del exterior del Producto incluida la superficie del panel LCD.

Para obtener servicio en los términos de esta Garantía, el Producto deberá ser enviado por el Comprador original, a su Distribuidor local, con el transporte previamente pagado, en el embalaje original u otro embalaje adecuado que ofrezca el mismo grado de protección, asumiendo el riesgo de daños y/o pérdida del Producto durante el transporte. El Comprador original deberá presentar un comprobante de compra del Producto en el que se refleje la fecha de compra del mismo cuando lo solicite el servicio de Garantía.

El Periodo de garantía para cualquier Producto reemplazado y/o reparado en los términos de esta Garantía expirará al vencer el Periodo de garantía original.

EIZO O LOS DISTRIBUIDORES AUTORIZADOS DE EIZO NO SE RESPONSABILIZAN DE NINGÚN DAÑO O PÉRDIDA QUE PUEDAN SUFRIR LOS DATOS U OTRA INFORMACIÓN ALMACENADA EN CUALQUIER MEDIO O CUALQUIER PARTE DE CUALQUIER PRODUCTO DEVUELTO A EIZO O A LOS DISTRIBUIDORES DE EIZO PARA SU REPARACIÓN.

EIZO Y LOS DISTRIBUIDORES AUTORIZADOS DE EIZO NO OFRECEN NINGUNA OTRA GARANTÍA, IMPLÍCITA NI EXPLÍCITA, CON RESPECTO AL PRODUCTO Y A SU CALIDAD, RENDIMIENTO, COMERCIABILIDAD E IDONEIDAD PARA CUALQUIER USO EN PARTICULAR. EN NINGÚN CASO SERÁN EIZO O LOS DISTRIBUIDORES AUTORIZADOS DE EIZO RESPONSABLES DE NINGÚN DAÑO EMERGENTE, INDIRECTO, ESPECIAL, INHERENTE O CUALQUIERA QUE SEA (INCLUYENDO, SIN LIMITACIÓN, DAÑOS POR LUCRO CESANTE, INTERRUPCIÓN DE LA ACTIVIDAD COMERCIAL, PÉRDIDA DE INFORMACIÓN COMERCIAL O CUALQUIER OTRA PÉRDIDA PECUNIARIA) QUE SE DERIVE DEL USO O IMPOSIBILIDAD DE USO DEL PRODUCTO O EN RELACIÓN CON EL PRODUCTO, YA SEA BASADO EN CONTRATO, POR AGRAVIO, NEGLIGENCIA, ESTRICTA RESPONSABILIDAD O CUALQUIERA QUE SEA, AUN CUANDO SE HAYA ADVERTIDO A EIZO O A LOS DISTRIBUIDORES DE EIZO DE LA POSIBILIDAD DE TALES DAÑOS. ESTA EXCLUSIÓN TAMBIÉN ABARCA CUALQUIER RESPONSABILIDAD QUE PUEDA DERIVARSE DE RECLAMACIONES HECHAS POR UN TERCERO CONTRA EL COMPRADOR ORIGINAL. LA ESENCIA DE ESTA ESTIPULACIÓN ES LIMITAR LA RESPONSABILIDAD POTENCIAL DE EIZO Y LOS DISTRIBUIDORES QUE PUDIERA DERIVARSE DE ESTA GARANTÍA LIMITADA Y/O VENTAS.

GARANZIA LIMITATA

EIZO Corporation (a cui si farà riferimento da qui in poi con “**EIZO**”) ed i Distributori autorizzati da EIZO (a cui si farà riferimento da qui in poi con “**Distributori**”) garantiscono, secondo i termini di questa garanzia limitata (a cui si farà riferimento da qui in poi con “**Garanzia**”) all’acquirente originale (a cui si farà riferimento da qui in poi con “**Acquirente originale**”) che ha acquistato il prodotto specificato in questo documento (a cui si farà riferimento da qui in poi con “**Prodotto**”) da EIZO o dai suoi Distributori, che EIZO e i distributori, a loro discrezione, ripareranno o sostituiranno il Prodotto senza addebito se l’Acquirente originale trova, entro il periodo della Garanzia (definito sotto), che il Prodotto malfunziona e si è danneggiato nel corso del suo normale utilizzo osservando le indicazioni del manuale di istruzioni allegato al Prodotto (a cui si farà riferimento da qui in poi con “**Manuale utente**”).

Il periodo di questa Garanzia è di due (2) anni dalla data di acquisto del Prodotto (a cui si farà riferimento da qui in poi con “Periodo di Garanzia”). EIZO e i suoi Distributori non si assumono alcuna responsabilità e non hanno alcun obbligo riguardo al Prodotto verso l’Acquirente originale o terzi diversi da quelli relativi a questa Garanzia.

EIZO e i suoi Distributori cesseranno di tenere o di conservare qualsiasi ricambio del Prodotto allo scadere di sette (7) anni dopo che la produzione di tali ricambi è stata terminata. Per la riparazione del monitor, EIZO e i Distributori utilizzeranno parti di ricambio conformi ai nostri standard di controllo della qualità.

La Garanzia è valida soltanto nei paesi dove ci sono i Distributori EIZO. La Garanzia non limita alcun diritto legale dell’Acquirente originale.

Indipendentemente da qualsiasi altra condizione di questa Garanzia, EIZO e i suoi Distributori non avranno alcun obbligo derivante da questa Garanzia in ognuno dei casi elencati di seguito:

- (a) Qualsiasi difetto del Prodotto causato da danni di trasporto, modifiche, alterazioni, abusi, usi impropri, incidenti, installazione errata, calamità, manutenzione errata e/o riparazioni improprie eseguite da terze parti che non siano EIZO o i suoi Distributori.
- (b) Qualsiasi incompatibilità del Prodotto dovuta a possibili innovazioni tecniche e/o normative.
- (c) Qualsiasi deterioramento del sensore.
- (d) Qualsiasi deterioramento delle prestazioni dello schermo causato dal deterioramento delle parti consumabili, come il pannello LCD e/o la retroilluminazione, ecc. (per esempio: i cambiamenti di luminosità, cambiamenti di uniformità della luminosità, i cambiamenti di colore, i cambiamenti di uniformità del colore, i difetti dei pixel, inclusi i pixel bruciati, ecc.).
- (e) Qualsiasi difetto del Prodotto causato da apparecchiature esterne.
- (f) Qualsiasi difetto del Prodotto in cui il numero di serie originale sia stato alterato o rimosso.
- (g) Qualsiasi difetto del Prodotto causato dalla fuoriuscita di liquido dalle pile.
- (h) Qualsiasi normale deterioramento del Prodotto, in particolar modo nelle sue parti di consumo, accessori, e/o attacchi (per esempio: pile, tasti, parti rotanti, telecomando, cavi, Manuale dell’utente, ecc.).
- (i) Qualsiasi tipo di deformazione, scolorimento, e/o di involucro esterno del Prodotto inclusa la superficie del pannello LCD.

Per ricevere assistenza tecnica con questa Garanzia, l’Acquirente originale deve inviare il Prodotto, con trasporto pre-pagato, nella sua confezione originale o altra confezione adeguata che fornisce un livello analogo di protezione, assumendosi il rischio di danni e/o perdita in transit, al Distributore locale. L’Acquirente originale deve presentare la prova di acquisto che stabilisce la data di acquisto del Prodotto quando richiede servizio sotto Garanzia.

Il Periodo di garanzia per qualsiasi Prodotto sostituito e/o riparato sotto questa Garanzia scade alla fine del Periodo di garanzia originale.

EIZO O I SUOI DISTRIBUTORI NON SONO RESPONSABILI PER QUALSIASI DANNO O PERDITA DI DATI O ALTRE INFORMAZIONI MEMORIZZATI SU QUALSIASI SUPPORTO O QUALSIASI PARTE DI QUALSIASI PRODOTTO INVIATO A EIZO O I SUOI DISTRIBUTORI PER RIPARAZIONI.

EIZO E I SUOI DISTRIBUTORI NON OFFRONO ALCUNA GARANZIA ADDIZIONALE, IMPLICITA O ESPLICITA, RIGUARDO IL PRODOTTO E LA SUA QUALITÀ, PRESTAZIONI, VENDIBILITÀ O APPROPRIATEZZA PER QUALSIASI USO PARTICOLARE. IN NESSUN CASO EIZO O I DISTRIBUTORI EIZO AUTORIZZATI SARANNO RESPONSABILI PER QUALSIASI DANNO ACCIDENTALE, INDIRECTO, SPECIALE, CONSEGUENTE O DI QUALSIASI ALTRA NATURA (INCLUSI, SENZA LIMITI, DANNI PER PERDITA DI PROFITTI, INTERRUZIONE DELLE ATTIVITÀ, PERDITA DI INFORMAZIONI D’AFFARI O QUALSIASI ALTRA PERDITA PECUNIARIA) DERIVANTI DALL’USO O DALL’IMPOSSIBILITÀ DI USARE IL PRODOTTO O IN QUALSIASI RELAZIONE AL PRODOTTO, SIA SU BASE DI CONTRATTO, TORTO, NEGLIGENZA, STRETTA RESPONSABILITÀ O ALTRIMENTI, ANCHE SE EIZO O I DISTRIBUTORI EIZO AUTORIZZATI SONO STATI AVVERTITI DELLA POSSIBILITÀ DI TALI DANNI. QUESTA ESCLUSIONE INCLUDE ANCHE QUALSIASI RESPONSABILITÀ CHE POSSA INSORGERE DA RECLAMI DI TERZI CONTRO L’ACQUIRENTE ORIGINALE. L’ESSENZA DI QUESTO PROVVEDIMENTO È LIMITARE LA RESPONSABILITÀ POTENZIALE DI EIZO E DEI DISTRIBUTORI DERIVANTE DA QUESTA GARANZIA LIMITATA E/O DALLE VENDITE.

BEGRÄNSAD GARANTI

EIZO Corporation (nedan kallat "**EIZO**") och EIZOs auktoriserade distributörer (nedan kallade "**Distributörer**") garanterar i enlighet med villkoren i denna begränsade garanti (nedan kallad "**Garantin**") den ursprunglige köparen (nedan kallad den "**Ursprunglige köparen**") som köpte den i dokumentet specificerade produkten (nedan kallad "**Produkten**") från EIZO eller Distributörer, att EIZO eller Distributörer enligt eget gottfinnande kostnadsfritt antingen reparera eller byta ut den defekta Produkten om den Ursprunglige köparen inom Garantiperioden (definieras nedan) upptäcker att Produkten fungerar felaktigt eller skadas under normal användning av Produkten i enlighet med beskrivningen i bruksanvisningen (nedan kallad "**Bruksanvisning**").

Garantiperioden är begränsad till två (2) år från datumet för Produktens inköp (här kallad "Garantiperioden"). EIZO och Distributörer ska inte under några villkor ha något annat ansvar än vad som anges i denna garanti gällande Produkten i relation till den Ursprunglige köparen eller tredje part.

EIZO och Distributörer kommer att upphöra med lagerhållning av Produktens delar efter sju (7) år efter att produktionen av dessa delar upphört. När skärmen repareras använder EIZO och distributörer reservdelar som uppfyller våra kvalitetsstandarder.

Garantin är endast giltig i de länder där det finns Distributörer. Garantin begränsar inte några av den Ursprunglige köparens lagstadgade rättigheter.

Oavsett andra villkor i denna garanti ska inte EIZO Distributörer under några villkor ha något ansvar i något av de fall som beskrivs nedan:

- (a) När någon bristfällighet hos Produkten kan härledas till att ha uppstått vid frakt, modifiering, ändring, felaktigt handhavande, olycka, felaktig installation, katastrof, felaktigt underhåll och/eller felaktig reparation utförd av tredje part annan än EIZO och Distributörer.
- (b) Alla former av inkompatibilitet hos Produkten på grund av möjliga tekniska innovationer och/eller bestämmelser.
- (c) Alla försämringar av sensorn.
- (d) Alla försämringar av bildens prestanda beroende på förbrukningsdelar så som LCD-panel och/eller bakgrundsbelysning etc. (t.ex. ändringar i ljusstyrka, jämnhet i ljusstyrka, färg, färgjämnhet, defekta pixlar och/eller fast lysande pixlar etc.).
- (e) Alla defekter hos Produkten som orsakats av extern utrustning.
- (f) Alla defekter hos Produkten på vilken det ursprungliga serienumret har ändrats eller avlägsnats.
- (g) Alla produktfel som orsakas av vätska som läcker från batteriet.
- (h) All normal försämring av Produkten, speciellt förbrukningsartiklar, tillbehör och/eller yttre delar (t.ex. batterier, knappar, roterande delar, fjärrkontroll, kablar, Bruksanvisningen etc.).
- (i) Varje deformation, missfärgning och/eller skevhet av Produktens yttre inklusive ytan på LCD-panelen.

För att erhålla service under denna garanti måste den Ursprunglige köparen (med hänseende till risken för skada och/eller förlust under transport) leverera Produkten till närmaste Distributör med förebetalad frakt, i dess ursprungliga förpackning eller annan fullgod förpackning som ger likvärdigt skydd. Den Ursprunglige köparen måste kunna visa inköpsbevis för Produkten som klagör Produktens inköpsdatum vid begäran av garantiservice.

Garantiperioden för alla utbytta och/eller reparerade produkter under denna garanti skall upphöra vid utgången av den ursprungliga Garantiperioden.

EIZO ELLER DISTRIBUTÖRER ÄR INTE ANSVARIGA FÖR NÅGON FORM AV SKADA ELLER FÖRLUST AV DATA ELLER ANNAN INFORMATION SOM HAR LAGRATS I NÅGON FORM AV MEDIA ELLER ANNAN DEL AV NÅGON PRODUKT SOM HAR RETURNERATS TILL EIZO ELLER DISTRIBUTÖRER FÖR REPARATION.

EIZO OCH DISTRIBUTÖRERNA GARANTERAR INGET, UTTRYCKLIGEN ELLER UNDERFÖRSTÅTT, VAD BETRÄFFAR PRODUKTEN OCH DESS KVALITET, PRESTANDA, SÄLJBARHET ELLER LÄMPLIGHET FÖR NÅGON FORM AV SPECIELL ANVÄNDNING. UNDER INGA OMSTÄNDIGHETER SKALL EIZO ELLER DISTRIBUTÖRERNA HÅLLAS ANSVARIGA FÖR NÅGRA SOM HELST UNDERORDNADE, INDIREKTA, SPECIELLA, DÄRAV FÖLJANDE ELLER ÖVRIGA SKADOR (INKLUSIVE, UTAN BEGRÄNSNING TILL, SKADOR FÖR FÖRLUST AV INKOMST, AVBRUTEN AFFÄRSRÖRELSE, FÖRLUST AV AFFÄRSINFORMATION ELLER ANNAN SÄRSKILD FÖRLUST) SOM UPPSTÅTT SOM ETT RESULTAT AV ANVÄNDNING ELLER OFÖRMÅGA ATT ANVÄNDA PRODUKTEN ELLER I NÅGON FORM AV ANSLUTNING TILL PRODUKTERNA, VARE SIG DETTA GRUNDAS PÅ KONTRAKT, ÅTALBAR HANDLING, FÖRSUMLIGHET, ANSVARSSKYLDIGHET ELLER ANNAT, ÄVEN OM EIZO ELLER DISTRIBUTÖRERNA HAR INFORMERATS BETRÄFFANDE MÖJLIGHET ATT SÅDANA SKADOR FÖRELIGGER. DETTA UNDANTAG OMFATTAR ÄVEN ALL FORM AV ANSVARSSKYLDIGHET SOM KAN UPPSTÅ GENOM EN TREDJE PARTS ANSPRÅK GENTEMOT DEN URSPRUNGLIGE KÖPAREN. GRUNDBESTÄNDSDELEN I BESTÄMMELEN ÄR ATT BEGRÄNSA DET EVENTUELLA ANSVARSTAGANDET FÖR EIZO OCH DISTRIBUTÖRERNA SOM KAN UPPSTÅ GENOM DENNA BEGRÄNSADE GARANTI OCH/ELLER FÖRSÄLJNING.

ΠΕΡΙΟΡΙΣΜΕΝΗ ΕΓΓΥΗΣΗ

Η EIZO Corporation (στο εξής «**EIZO**») και οι διανομείς που εξουσιοδοτεί η EIZO (στο εξής «**Διανομείς**») παρέχουν εγγύηση, υποκειμένη και σύμφωνα με τους όρους της παρούσας περιορισμένης εγγύησης (στο εξής «**Εγγύηση**»), στον αρχικό αγοραστή (στο εξής «**Αρχικός Αγοραστής**») ο οποίος αγόρασε το προϊόν που καθορίζεται στο παρόν έγγραφο (στο εξής «**Προϊόν**») από την EIZO ή τους Διανομείς, η οποία εξασφαλίζει ότι η EIZO και οι Διανομείς, σύμφωνα με τη διακριτή ευχέρειά τους, είτε θα επισκευάσουν είτε θα αντικαταστήσουν το Προϊόν χωρίς χρέωση εάν ο Αρχικός Αγοραστής αντιληφθεί εντός της Περιόδου Εγγύησης (ορίζεται κατωτέρω) ότι το Προϊόν δυσλειτουργεί ή έχει υποστεί βλάβη κατά τη διάρκεια κανονικής χρήσης του Προϊόντος σύμφωνα με την περιγραφή στο εγχειρίδιο χρήσης που συνοδεύει το Προϊόν (στο εξής «**Εγχειρίδιο Χρήστη**»).

Η περίοδος της παρούσας Εγγύησης είναι δύο (2) έτη από την ημερομηνία αγοράς του Προϊόντος (στο εξής «Περίοδος Εγγύησης»). Η EIZO και οι Διανομείς δεν φέρουν καμία ευθύνη ή υποχρέωση όσον αφορά το Προϊόν σε σχέση με τον Αρχικό Αγοραστή ή οποιοδήποτε τρίτο μέρος, ούτε άλλη ευθύνη διαφορετική από αυτήν που παρέχεται στην παρούσα Εγγύηση.

Η EIZO και οι Διανομείς θα παύσουν να διατηρούν ή να αποθηκεύουν τυχόν εξαρτήματα του Προϊόντος κατόπιν της λήξης των επτά (7) ετών μετά τη διακοπή της παραγωγής τέτοιων εξαρτημάτων. Κατά την επισκευή της οθόνης, η EIZO και οι Διανομείς θα χρησιμοποιήσουν ανταλλακτικά επισκευής που συμμορφώνονται με τα πρότυπά μας για τη Διασφάλιση Ποιότητας.

Η Εγγύηση ισχύει μόνο σε χώρες ή περιοχές όπου βρίσκονται οι Διανομείς. Η Εγγύηση δεν περιορίζει οποιαδήποτε νόμιμα δικαιώματα του Αρχικού Αγοραστή.

Λαμβανομένης υπόψη κάθε διάταξης της παρούσας Εγγύησης, η EIZO και οι Διανομείς δεν θα έχουν καμία απολύτως υποχρέωση σύμφωνα με την παρούσα Εγγύηση σε οποιαδήποτε από τις περιπτώσεις που διατυπώνονται κατωτέρω:

- (α) Τυχόν ελάττωμα του Προϊόντος που προκαλείται από ζημιά κατά τη μεταφορά, τροποποίηση, αλλαγή, κατάχρηση, λανθασμένη χρήση, ατύχημα, λανθασμένη εγκατάσταση, καταστροφή, εσφαλμένη συντήρηση ή/και λανθασμένη επισκευή από τρίτο μέρος εκτός της EIZO και των Διανομέων,
- (β) Τυχόν ασυμβατότητα του Προϊόντος λόγω πιθανών τεχνικών καινοτομιών ή/και κανονισμών,
- (γ) Τυχόν επιδείνωση του αισθητήρα,
- (δ) Τυχόν επιδείνωση της απόδοσης οθόνης που προκαλείται από τη φθορά αναλώσιμων εξαρτημάτων όπως της οθόνης LCD ή/και του φωτός υποβάθρου, κτλ. (π.χ. αλλαγές στη φωτεινότητα, αλλαγές στην ομοιομορφία φωτεινότητας, αλλαγές στο χρώμα, αλλαγές στην ομοιομορφία χρώματος, ελαττώματα σε pixel περιλαμβανομένων των καμένων pixel, κτλ.),
- (ε) Τυχόν ελάττωμα του Προϊόντος που προκαλείται από εξωτερικό εξοπλισμό,
- (στ) Τυχόν ελάττωμα του Προϊόντος στο οποίο έχει τροποποιηθεί ή αφαιρεθεί ο γνήσιος αριθμός σειράς,
- (ζ) Τυχόν ελάττωμα του Προϊόντος που προκαλείται από διαρροή υγρού από την μπαταρία,
- (η) Τυχόν φυσιολογική φθορά του προϊόντος, ιδιαίτερα αυτής των αναλώσιμων, των αξεσουάρ ή/και των προσαρτημάτων (π.χ. μπαταρίες, κουμπιά, περιστρεφόμενα μέρη, τηλεχειριστήριο, καλώδια, Εγχειρίδιο Χρήστη, κτλ.), και
- (θ) Τυχόν παραμόρφωση, αποχρωματισμό ή/και διαστρέβλωση του εξωτερικού μέρους του προϊόντος, περιλαμβανομένης της επιφάνειας της οθόνης LCD.

Ο Αρχικός Αγοραστής για να δικαιούται υπηρεσίες επισκευής σύμφωνα με την Εγγύηση, θα πρέπει να παραδώσει το Προϊόν, με πληρωμένα τα μεταφορικά έξοδα, στην αρχική του συσκευασία ή σε άλλη επαρκή συσκευασία με ισότιμο βαθμό προστασίας, αναλαμβάνοντας τον κίνδυνο βλάβης ή/και απώλειας κατά τη μεταφορά, στον τοπικό Διανομέα. Ο Αρχικός Αγοραστής όταν ζητά υπηρεσίες επισκευής σύμφωνα με την Εγγύηση, θα πρέπει να προσκομίζει την απόδειξη αγοράς του Προϊόντος και την ημερομηνία της αγοράς.

Η Περίοδος Εγγύησης για οποιοδήποτε αντικατεστημένο ή/και επισκευασμένο προϊόν σύμφωνα με την παρούσα Εγγύηση λήγει στο τέλος της αρχικής Περιόδου Εγγύησης.

Η EIZO Ή ΟΙ ΔΙΑΝΟΜΕΙΣ ΔΕΝ ΕΥΘΥΝΟΝΤΑΙ ΓΙΑ ΟΠΟΙΟΔΗΠΟΤΕ ΒΛΑΒΗ Ή ΑΠΩΛΕΙΑ ΔΕΔΟΜΕΝΩΝ Ή ΑΛΛΩΝ ΠΛΗΡΟΦΟΡΙΩΝ ΠΟΥ ΑΠΟΘΗΚΕΥΟΝΤΑΙ ΣΕ ΟΠΟΙΟΔΗΠΟΤΕ ΜΕΣΟ Ή ΟΠΟΙΟΔΗΠΟΤΕ ΑΛΛΟ ΜΕΡΟΣ ΣΕ ΟΠΟΙΟΔΗΠΟΤΕ ΠΡΟΪΟΝ ΠΟΥ ΕΠΙΣΤΡΕΦΕΤΑΙ ΣΤΗΝ EIZO Ή ΣΕ ΔΙΑΝΟΜΕΑ ΓΙΑ ΕΠΙΣΚΕΥΗ.

Η EIZO ΚΑΙ ΟΙ ΔΙΑΝΟΜΕΙΣ ΔΕΝ ΠΑΡΕΧΟΥΝ ΚΑΜΙΑ ΠΕΡΑΙΤΕΡΩ ΕΓΓΥΗΣΗ, ΡΗΤΗ Ή ΣΥΝΕΠΑΓΟΜΕΝΗ, ΟΣΟΝ ΑΦΟΡΑ ΤΟ ΠΡΟΪΟΝ ΚΑΙ ΤΗΝ ΠΟΙΟΤΗΤΑ, ΤΗΝ ΑΠΟΔΟΣΗ, ΤΗΝ ΕΜΠΟΡΕΥΣΙΜΟΤΗΤΑ Ή ΤΗΝ ΚΑΤΑΛΛΗΛΟΤΗΤΑ ΤΟΥ ΓΙΑ ΟΠΟΙΟΔΗΠΟΤΕ ΣΥΓΚΕΚΡΙΜΕΝΗ ΧΡΗΣΗ. ΣΕ ΚΑΜΙΑ ΠΕΡΙΠΤΩΣΗ Η EIZO Ή ΟΙ ΔΙΑΝΟΜΕΙΣ ΔΕΝ ΘΑ ΕΥΘΥΝΟΝΤΑΙ ΓΙΑ ΚΑΜΙΑ ΑΠΟΛΥΤΩΣ ΤΥΧΑΙΑ, ΕΜΜΕΣΗ, ΕΙΔΙΚΗ, ΣΥΝΕΠΑΓΟΜΕΝΗ Ή ΑΛΛΗ ΒΛΑΒΗ (ΠΕΡΙΛΑΜΒΑΝΟΜΕΝΩΝ, ΜΕΤΑΞΥ ΑΛΛΩΝ, ΒΛΑΒΩΝ Ή ΑΠΩΛΕΙΑΣ ΚΕΡΔΩΝ, ΔΙΑΚΟΠΗΣ ΕΠΙΧΕΙΡΗΜΑΤΙΚΩΝ ΔΡΑΣΤΗΡΙΟΤΗΤΩΝ, ΑΠΩΛΕΙΑΣ ΕΠΙΧΕΙΡΗΜΑΤΙΚΩΝ ΠΛΗΡΟΦΟΡΙΩΝ Ή ΤΥΧΟΝ ΑΛΛΗΣ ΧΡΗΜΑΤΙΚΗΣ ΑΠΩΛΕΙΑΣ) ΠΟΥ ΠΡΟΚΥΠΤΕΙ ΑΠΟ ΤΗ ΧΡΗΣΗ Ή ΤΗΝ ΑΝΙΚΑΝΟΤΗΤΑ ΧΡΗΣΗΣ ΤΟΥ ΠΡΟΪΟΝΤΟΣ Ή ΤΥΧΟΝ ΑΛΛΗΣ ΣΥΝΔΕΣΗΣ ΜΕ ΤΟ ΠΡΟΪΟΝ, ΕΙΤΕ ΒΑΣΙΖΕΤΑΙ ΣΕ ΣΥΜΒΟΛΑΙΟ, ΒΛΑΒΗ, ΑΜΕΛΕΙΑ, ΑΥΣΤΗΡΗ ΕΥΘΥΝΗ Ή ΕΙΔΑΛΛΩΣ, ΑΚΟΜΗ ΚΙ ΕΑΝ Η EIZO Ή ΟΙ ΔΙΑΝΟΜΕΙΣ ΕΝΗΜΕΡΩΘΟΥΝ ΓΙΑ ΤΗΝ ΠΙΘΑΝΟΤΗΤΑ ΤΕΤΟΙΩΝ ΖΗΜΙΩΝ. Η ΕΞΑΙΡΕΣΗ ΑΥΤΗ ΠΕΡΙΛΑΜΒΑΝΕΙ ΕΠΙΣΗΣ ΟΠΟΙΟΔΗΠΟΤΕ ΕΥΘΥΝΗ ΕΝΔΕΧΕΤΑΙ ΝΑ ΠΡΟΚΥΨΕΙ ΑΠΟ ΑΞΙΩΣΕΙΣ ΤΡΙΤΟΥ ΜΕΡΟΥΣ ΚΑΤΑ ΤΟΥ ΑΡΧΙΚΟΥ ΑΓΟΡΑΣΤΗ. Η ΟΥΣΙΑ ΤΟΥ ΟΡΟΥ ΑΥΤΟΥ ΕΙΝΑΙ ΝΑ ΠΕΡΙΟΡΙΣΕΙ ΤΗΝ ΠΙΘΑΝΗ ΕΥΘΥΝΗ ΤΗΣ EIZO ΚΑΙ ΤΩΝ ΔΙΑΝΟΜΕΩΝ ΠΟΥ ΠΡΟΚΥΠΤΕΙ ΑΠΟ ΤΗΝ ΠΑΡΟΥΣΑ ΕΓΓΥΗΣΗ Ή/ΚΑΙ ΤΙΣ ΠΩΛΗΣΕΙΣ.

ОГРАНИЧЕННАЯ ГАРАНТИЯ

EIZO Corporation (называемая в дальнейшем “EIZO”) и авторизованные EIZO дистрибуторы (называемые в дальнейшем “Дистрибуторы”) гарантируют, в соответствии с условиями и пунктами этой ограниченной гарантии (называемой в дальнейшем “Гарантия”), первичному покупателю (называемому в дальнейшем “Первоначальный покупатель”), который приобрел у EIZO или Дистрибуторов продукт, указанный в этом документе (называемый в дальнейшем “Продукт”), что EIZO или Дистрибуторы на свое усмотрение либо бесплатно отремонтируют, либо бесплатно заменят Продукт, если Первоначальный покупатель признает в пределах Гарантийного срока (определенного ниже), что Продукт неисправен или он поврежден процессе нормального использования продукта в соответствии с описанием в инструкции по эксплуатации, прилагаемой к Продукту (называемой в дальнейшем “Руководство пользователя”).

Гарантийный период ограничен сроком два (2) года от даты приобретения Продукта (называемый в дальнейшем “Гарантийный период”). EIZO и Дистрибуторы не несут никакой ответственности и не берут обязательств относительно Продукта по отношению к Первоначальному покупателю или по отношению к любым третьим сторонам, кроме обязательств, оговоренных в этой Гарантии.

EIZO и Дистрибуторы прекратят хранение или складирование любых деталей Продукта по истечении семи (7) лет после прекращения производства таких деталей. В случае ремонта монитора EIZO и Дистрибуторы будут использовать запчасти, которые соответствуют нашим стандартам QC (контроль качества).

Гарантия действительна только в странах или регионах, где расположены Дистрибуторы. Гарантия не ограничивает никакие законные права Первоначального покупателя.

Несмотря на другие условия этой Гарантии EIZO и Дистрибуторы не несут никаких обязательств согласно этой Гарантии в любом из перечисленных ниже случаев:

- (а) Любые дефекты Продукта, вызванные повреждениями при перевозке, модификацией, изменением, неправильным обращением, неправильным использованием, авариями, неправильной установкой, стихийными бедствиями, неправильным уходом и/или неправильным ремонтом третьей стороной, отличной от EIZO или Дистрибуторов;
- (б) Любые несовместимости Продукта из-за технических усовершенствований и/или изменения технических норм;
- (в) Любое повреждение датчика;
- (г) Любые ухудшения работы дисплея, вызванные изнашиванием невосстановимых частей, таких как панель ЖКД и/или подсветка и т.д. (например, изменение в яркости, изменение в равномерности яркости, изменение в цветности, изменение в равномерности цветности, изменение в пикселях, включая выгоревшие пиксели и т.д.);
- (д) Любые дефекты Продукта, вызванные внешним оборудованием;
- (е) Любые дефекты Продукта, при которых оригинальный серийный номер был изменен или удален;
- (ж) Любые дефекты Продукта, вызванные протеканием батареек;
- (з) Любые естественные ухудшения продукта, в частности, вызванные износом расходных частей, принадлежностей и/или приспособлений (например, батареек, кнопок, вращающихся частей, пульта дистанционного управления, кабелей, Руководства пользователя и т.д.); и
- (и) Любые деформации, изменения цвета и/или коробления внешней поверхности продукта, включая поверхность панели ЖКД.

Чтобы получить техническое обслуживание в рамках Гарантии, Первоначальный покупатель должен доставить Продукт местному Дистрибутору, оплатив перевозку, в его оригинальной упаковке или в другой соответствующей упаковке, обеспечивающей равноценную степень защиты, принимая во внимание риск повреждения и/или утери при транспортировке. При запросе технического обслуживания в рамках Гарантии Первоначальный покупатель должен предоставить свидетельство покупки продукта и даты покупки.

Гарантийный период для любого замененного и/или отремонтированного продукта в рамках Гарантии истекает в конце завершения срока действия оригинального Гарантийного периода.

EIZO ИЛИ ДИСТРИБУТОРЫ НЕ НЕСУТ ОТВЕТСТВЕННОСТИ ЗА ЛЮБЫЕ ПОВРЕЖДЕНИЯ ИЛИ УТЕРЮ ДАННЫХ ИЛИ ДРУГОЙ ИНФОРМАЦИИ, ХРАНЯЩИХСЯ НА КАКИХ-ЛИБО НОСИТЕЛЯХ ИНФОРМАЦИИ ИЛИ НА ЛЮБЫХ ДРУГИХ ЧАСТЯХ ПРОДУКТА, КОТОРЫЙ ВОЗВРАЩЕН EIZO ИЛИ ДИСТРИБУТОРАМ ДЛЯ РЕМОНТА.

EIZO и ДИСТРИБУТОРЫ НЕ ДАЮТ НИКАКОЙ ДАЛЬНЕЙШЕЙ ГАРАНТИИ, ВЫРАЖЕННОЙ ИЛИ ПОДРАЗУМЕВАЕМОЙ, ОТНОСИТЕЛЬНО ПРОДУКТА И ЕГО КАЧЕСТВА, ТЕХНИЧЕСКИХ ХАРАКТЕРИСТИК, ТОВАРНОСТИ ИЛИ СООТВЕТСТВИЯ ДЛЯ КАКОГО-ЛИБО ОПРЕДЕЛЕННОГО ИСПОЛЬЗОВАНИЯ. НИ ПРИ КАКИХ УСЛОВИЯХ EIZO ИЛИ ДИСТРИБУТОРЫ НЕ НЕСУТ ОТВЕТСТВЕННОСТИ ЗА ЛЮБОЙ СЛУЧАЙНЫЙ, КОСВЕННЫЙ, СПЕЦИАЛЬНЫЙ, ПОБОЧНЫЙ ИЛИ ИНОЙ УЩЕРБ (ВКЛЮЧАЯ, БЕЗ ОГРАНИЧЕНИЙ, УЩЕРБ ИЗ-ЗА НЕПОЛУЧЕННОЙ ПРИБЫЛИ, ПРЕРЫВАНИЯ БИЗНЕСА, ПОТЕРИ КОММЕРЧЕСКОЙ ИНФОРМАЦИИ ИЛИ ЛЮБЫЕ ДРУГИЕ ФИНАНСОВЫЕ ПОТЕРИ), ВОЗНИКШИЙ ИЗ-ЗА ИСПОЛЬЗОВАНИЯ ИЛИ НЕВОЗМОЖНОСТИ ИСПОЛЬЗОВАТЬ ПРОДУКТ ИЛИ В ЛЮБОЙ ДРУГОЙ СВЯЗИ С ПРОДУКТОМ, ЛИБО ОСНОВАННЫЙ НА КОНТРАКТНЫХ ОТНОШЕНИЯХ, ГРАЖДАНСКИХ ПРАВОНАРУШЕНИЯХ, НЕБРЕЖНОСТИ, ПРИЧИНЕНИЯ УЩЕРБА ТРЕТЬЕЙ СТОРОНЕ ИЛИ ЧЕМ-ЛИБО ЕЩЕ, ДАЖЕ ЕСЛИ EIZO ИЛИ ДИСТРИБУТОРЫ БЫЛИ УВЕДОМЛЕННЫ О ВОЗМОЖНОСТИ ТАКОГО УЩЕРБА. ЭТО ИСКЛЮЧЕНИЕ ТАКЖЕ ВКЛЮЧАЕТ ЛЮБЫЕ ОБЯЗАТЕЛЬСТВА, КОТОРЫЕ МОГУТ ВОЗНИКНУТЬ В РЕЗУЛЬТАТЕ ТРЕБОВАНИЙ ТРЕТЬЕЙ СТОРОНЫ В ОТНОШЕНИИ ПЕРВОНАЧАЛЬНОГО ПОКУПАТЕЛЯ. СУЩЕСТВОМ ЭТОГО ПОЛОЖЕНИЯ ЯВЛЯЕТСЯ ОГРАНИЧЕНИЕ ПОТЕНЦИАЛЬНОЙ ОТВЕТСТВЕННОСТИ EIZO И ДИСТРИБУТОРОВ, ВОЗНИКАЮЩЕЙ ИЗ-ЗА ЭТОЙ ОГРАНИЧЕННОЙ ГАРАНТИИ И/ЛИ ПРОДАЖ.

有限责任保证书

EIZO Corporation (以下简称“EIZO”)和EIZO授权的经销商(以下简称“经销商”),接受并依照本有限责任保证书(以下简称“保证书”)之条款,向从EIZO和经销商购买本文中所规定产品(以下简称“产品”)的原买方(以下称“原买方”)提供保证:在保证期内(规定如下),如果原买方发现按本产品所附使用说明书(以下简称“用户手册”)所述方式正常使用本产品过程中,本产品出现故障或损坏,EIZO和经销商根据其独立的判断免费修理或更换该产品。

本保证期限定为本产品自购买本产品之日起的二(2)年(以下简称“保证期限”)。EIZO和经销商将不向原买方或任何第三方承担本保证书所规定之外的与本产品有关任何责任或义务。

本产品的任何部件停产七(7)年后,EIZO和经销商将不再保留或保管任何这类部件。维修显示器时,EIZO与经销商将使用符合我方质量控制标准的替换零件。

本保证书仅对于设有经销商的国家或地区有效。本保证书并不限定原买方的任何法律权利。

无论本保证书的任何其他条款如何规定,对于任何下列情况之一,EIZO和经销商将不承担本保证书规定责任:

- (a) 由于运输损害、改装、改动、滥用、误用、意外事故、错误安装、灾害、维护不善和/或由除EIZO和经销商以外的第三方进行不适当的修理造成本产品的任何故障。
- (b) 由于可能发生的技术变更和/或调整造成本产品的任何不兼容性。
- (c) 传感器的任何劣化。
- (d) 由于诸如液晶显示屏(LCD)和/或背灯等消耗品部件的老化造成的任何显示性能低劣(如亮度变化、亮度均一性变化、色彩变化、色彩均一性变化、如烧伤像素等像素缺陷)。
- (e) 因外部设备造成本产品的任何故障。
- (f) 因本产品的原序号被改变或消除造成本产品的任何故障。
- (g) 因电池液体泄漏造成本产品的任何故障。
- (h) 本产品的任何正常老化,尤其是消耗品、附件和/或附加装置(如电池、按钮、旋转部件、遥控器、电缆、用户手册等)、以及
- (i) 本产品表面包括液晶显示屏(LCD)表面的任何变形、变色和/或翘曲。

为了获得本保证书规定的服务,原买方必须使用原包装或其他具有同等保护程度的适当包装将本产品运送到当地的经销商,并且预付运费,承担运输中的损坏和/或损失的风险。要求提供本保证书规定的服务时,原买方必须提交购买本产品和标明此购买日期的证明。

按本保证书规定进行了更换和/或修理的任何产品的保证期限,将在原保证期限结束时终止。

在返回给EIZO和经销商进行修理后,任何产品的任何媒体或任何部件中储存的数据或其他信息发生任何损坏或损失,对此EIZO和经销商将不承担责任。

对于本产品及其质量、性能、可销售性以及对于特殊用途的适合性,EIZO和经销商不提供其他任何明示或暗示的保证。因使用本产品或无法使用本产品或因与本产品有任何关系(无论是否根据合同)而造成:任何附带的、间接的、特殊的、随之发生的或其他的损害(包括但不限于:利润损失、业务中断、业务信息丢失或其他任何金钱损失)以及侵权行为、过失、严格赔偿责任或其他责任,即使已经向EIZO和经销商提出了发生这些损害的可能性,对此EIZO和经销商概不承担责任。本免责条款还包括因第三方向原买方提出索赔而可能发生的任何责任。本条款的本质是限定由于本有限责任保证书和/或销售本产品所发生的EIZO和经销商的潜在责任。

中国在 ChinaRoHS 中为 RoHS 合规性采取的措施

关于电子信息产品污染控制标识



本标识根据「电子信息产品污染控制管理办法」，适用于在中华人民共和国销售的电子信息产品。标识中央的数字为环保使用期限的年数。只要您遵守该产品相关的安全及使用注意事项，在自制造日起算的年限内，不会产生对环境污染或人体及财产的影响。上述标识粘贴在机器背面。

• 有毒有害物质或元素的名称及含量

部件名称	有毒有害物质或元素					
	铅 (Pb)	汞 (Hg)	镉 (Cd)	六价铬 (Cr (VI))	多溴联苯 (PBB)	多溴二苯醚 (PBDE)
印刷电路板	×	○	○	○	○	○
机箱	○	○	○	○	○	○
液晶显示器	×	○	○	○	○	○
其他	×	○	○	○	○	○

○：表示该有毒有害物质在该部件所有均质材料中的含量均在 SJ/T 11363-2006 规定的限量要求以下。
×：表示该有毒有害物质至少在该部件的某一均质材料中的含量超出 SJ/T 11363-2006 规定的限量要求。
(企业可在此处，根据实际情况对上表中打“×”的技术原因进行进一步说明)

