

用户手册

ColorEdge® CG303W

色彩管理液晶显示器

重要

请仔细阅读用户手册和设定指南（分册）预防措施、掌握如何安全、有效地使用本产品。

-
- 请阅读设定指南（分册）
 - 最新的用户手册可从我们的网站下载：

<http://www.eizo.com>



[警告声明的位置]

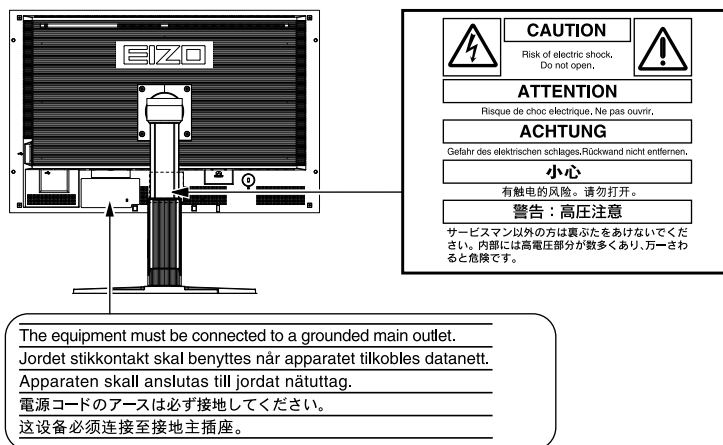

根据销售地区不同、产品规格可能也会有所变化。
请在以购买所在地区语言编写的手册中确认规格。

本产品已获得涉及安全、人机工程学（sRGB模式:亮度 65%，色温 6500K）、环境和办公设备等的TCO 标准。
有关TCO 的概述，请访问我们的网站。

<http://www.eizo.com>

© 2010 - 2013 EIZO Corporation 版权所有。

未经 EIZO Corporation 事先书面许可、不得以任何形式或以任何方式（电子的、机械的或其它方式）复制本手册的任何部分、或者将其存放到检索系统中或进行发送。

EIZO Corporation 没有义务为任何已提交的材料或信息保密、除非已经依照 EIZO Corporation 书面接收的或口头告知的信息进行了事先商议。

尽管本公司已经尽最大努力使本手册提供最新信息、但是请注意、EIZO 显示器规格仍会未经通知即进行变更。

Adobe 是 Adobe Systems Incorporated 在美国和其他国家的注册商标。

Apple、ColorSync、Macintosh 和 Mac OS 是 Apple Inc. 的注册商标。

Windows 和 Windows Vista 是微软公司在美国和其他国家的注册商标。

VESA 是视频电子学标准协会在美国和其他国家的注册商标或商标。

ColorNavigator 和 UniColor Pro 是 EIZO Corporation 的商标。

EIZO, EIZO Logo ColorEdge 和 ScreenManager 是 EIZO Corporation 的注册商标。

有关此显示器的注意事项

除了创建文档、观看多媒体内容以及其它一般性用途之外，本产品还适用于注重准确再现色彩的应用程序，如图形创建与数字照片处理应用程序。

为配合在销售目标区域使用，本产品已经过专门调整。如果产品使用地并非销售目标区域，则本产品的工作性能可能与规格说明不符。

本产品担保仅在此手册中所描述的用途范围之内有效。

本手册中所述规格仅适用于我们指定的电源线与信号线。

本产品可与我们制造或指定的备选产品配合使用。

由于显示器电子零件的性能需要约 30 分钟才能稳定，因此在电源开启之后，应调整显示器 30 分钟以上。

为了降低因长期使用而出现的发光度变化以及保持稳定的发光度，建议您以较低亮度使用显示器。

当显示器长期显示一个图像的情况下再次改变显示画面会出现残影。使用屏幕保护程序或计时器避免长时间显示同样的图像。

建议定期清洁，以保持显示器外观清洁同时延长使用寿命。（请参阅下一页上的“清洁”。）

液晶面板采用高精技术制造。但是请注意，任何像素缺失或像素发亮的现象并不表示液晶显示器的损坏。
有效像素百分比：99.9994% 或更高。

液晶显示屏的背光灯有一定的使用寿命。当显示屏变暗或开始闪烁时，请与您的经销商联系。

切勿用力按压显示屏或外框边缘，否则可能会导致显示故障，如干扰图案等问题。如果持续受压，液晶显示屏可能会性能下降或损坏。（若液晶显示屏上残留压痕，使显示器处于黑屏或白屏状态。此症状可能消失。）

切勿用铅笔或铅笔等尖锐物体刮擦或按压显示屏，否则可能会使显示屏受损。切勿尝试用纸巾擦拭液晶显示屏，否则可能会留下擦痕。

如果将冷的显示器带入室内，或者室内温度快速升高，则显示器内部和外部可能会产生结露。在此情况下，请勿开启显示器并等至结露消失，否则可能会损坏显示器。

清洁

注意

- 绝对禁止使用稀释剂、苯、蜡、酒精、消毒剂和研磨清洗剂等溶剂或化学药品，因为它们可能会损坏机壳或液晶显示屏。
-

● 液晶面板

- 使用软布（如棉布或镜头擦拭纸）清洁液晶面板。
- 用蘸有少量水的布轻轻除去顽垢，然后再次用干布清洁液晶面板以确保表面干燥。

● 机壳

- 用蘸有少量中性清洁剂的软布清洁机壳。

舒适地使用显示器

- 屏幕极暗或极亮可能会影响您的视力。请根据环境调节显示器的亮度。
- 长时间盯着显示器会使眼睛疲劳。每隔一小时应休息十分钟。

目录

封面	1	FCG Declaration of Conformity	30
有关此显示器的注意事项	3	HinweiseHinweise zur Auswahl des richtigen	
目录	5	Schwenkarms für Ihren Monitor	31
1. 介绍	6	Hinweis zur Ergonomie :	31
1-1. 特征	6	LIMITED WARRANTY	32
1-2. 按钮和指示器	7		
1-3. 实用程序光盘	8		
2. 安装	9		
2-1. 设置画面分辨率	9		
兼容的分辨率 / 频率	9		
设置分辨率	10		
● Windows 8 / Windows 7	10		
● Windows Vista	10		
● Windows XP	10		
● Mac OS X	10		
2-2. 环境设定	11		
同时显示两个屏幕的内容	11		
显示 10 位色彩信号	12		
2-3. USB 的使用 (Universal Serial Bus)	13		
3. 画面调整 and 设置	14		
3-1. 基本操作方法和功能一览	14		
功能	15		
3-2. 颜色调节	16		
简易调整 [FineContrast 模式]	16		
● 选择 FineContrast 模式	16		
● FineContrast 模式。	16		
● 模式设置的颜色调节	16		
高级调整 [调整菜单]	17		
3-3. 节电设置	19		
3-4. 关闭定时器	20		
3-5. 锁定设置	20		
3-6. 电源指示灯设置	21		
3-7. 低分辨率显示	21		
3-8. 设置调整菜单的显示方向	22		
3-9. 显示 EIZO 标志	22		
4. 故障分析	23		
5. 参考	25		
5-1. 安装手臂式底座	25		
5-2. 规格	26		
5-3. 专业词汇	29		

1. 介绍

非常感谢您选择 EIZO 彩色显示器。





1-1. 特征

- 29.8英寸宽荧幕液晶显示器
- 98% 的 Adobe RGB 宽色域
- 兼容WQXGA (2560 × 1600) 显示
- 兼容HDCP信号 (SIGNAL2)
- 使用双重输入系统 (DVI-D × 2连接器) 可兼容双画面显示
- 支持DVI数字输入 (TMDS)
- 水平扫描频率: 26 - 100 kHz
- 垂直扫描频率: 29.5 - 30.5 Hz, 59 - 61 Hz (VGA TEXT: 69 -71 Hz)
- 分辨率: 2560点 × 1600行
- 兼容帧同步模式^{*1} (29.5 - 30.5 Hz, 59 - 61 Hz)
- 平滑 (柔和-锐化) 功能
- 提供的Color Management Software “ColorNavigator” 可让您校准显示器特性并生成色彩配置文件 (参照EIZO LCD实用光盘)
- FineContrast模式可为屏幕显示提供最佳模式
- 可调整底座高度
- 可使用纵向/ 横向显示 (顺时针旋转90 度)
- 附“调节认证”描述显示器的单一颜色特征
- 装有显示器遮光罩
- 支持色觉缺失模拟软件“UniColor Pro”
(此软件可以从 <http://www.eizo.com> 下载)

^{*1} 兼容频率根据图形卡的不同而不同。

注意

在使用显示器遮光罩时请注意以下几点。

-  • 请勿在安装了遮光板的状态下移动显示器。
在移动中可能会发生遮光板的脱落导致人员伤害或设备损坏。
-  • 请将遮光板的开合板闭合至碰到挡块的位置。
如果没有充分闭合, 会堵塞显示器上的通风孔, 妨碍正常的空气流通。可能会因此造成显示器内部高温, 导致火灾、触电和故障等事故。
-  • 请勿在遮光板上放置物品。
可能会发生遮光板的坠落或显示器的翻倒, 导致人员伤害或设备损坏。
-  • 请勿竖起显示器。
可能会发生遮光板的脱落, 导致人员伤害或设备损坏。

注意

- 本显示器支持纵向/ 横向显示。此 功能可让您在使用垂直显示位置的 屏幕画面时改变调节菜单的方向。（请参考第21页上的“3-8. 设置调整菜单的显示方向”（第 22 页）。）
- 为了以垂直方向使用显示器，需要支持垂直显示的图形卡。以垂直方向使用显示器时，需要改变设置，具体视您个人计算机中所使用的图形卡而定。详细说明，请参阅图形卡使用手册。

1-2. 按钮和指示器

调节菜单 (ScreenManager®*)

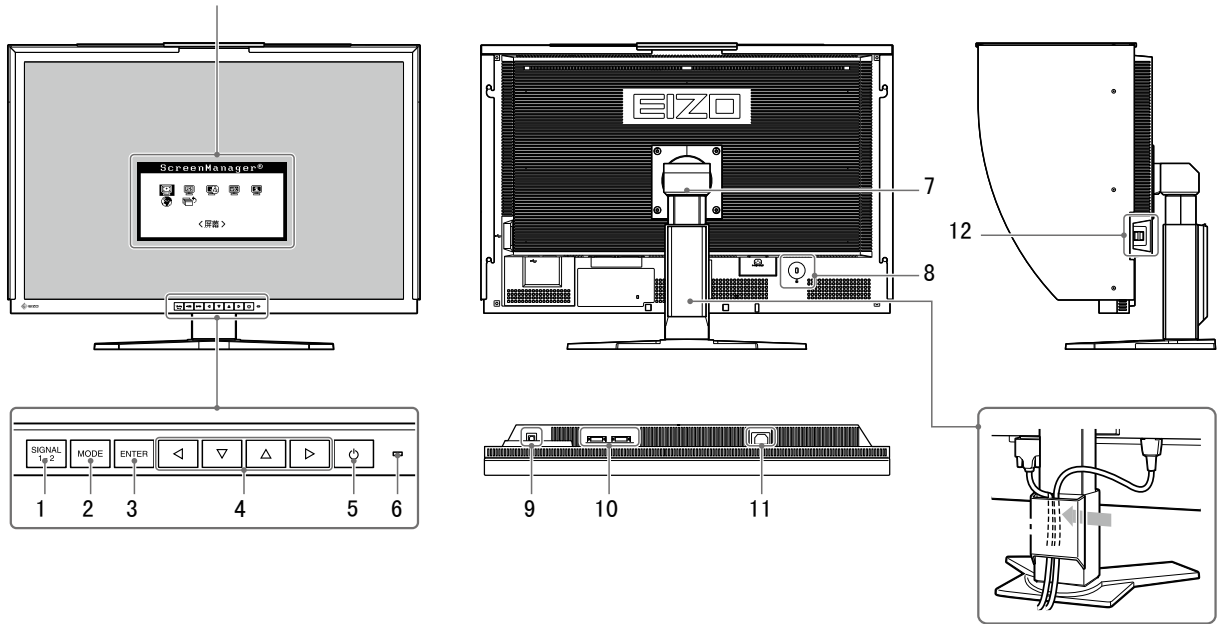

1	输入信号选择按钮	当两个个人 PC 连接在显示器上时，可用此按钮切换显示的输入信号。
2	模式按钮	显示细致对比菜单。
3	确认按钮	显示调整菜单，确定菜单屏幕上的某个项目，并保存已调整的值。
4	控制按钮 (左、下、上、右)	选择调整项目，或增加 / 降低利用调整菜单进行高级调整时的已调整值。
5	电源按钮	接通或切断电源。
6	电源指示器	指示显示器的运行状态。 蓝色：运行中 橙色：省电状态 熄灭：电源关闭 在为 ColorNavigator 设置计时器时，通知需要进行重新校准（针对 CAL 模式或 EMU 模式）。
7	底座	用于调整显示器的高度。
8	安全锁插槽	符合 Kensington 的 MicroSaver 安全系统。
9	USB 端口（上）	使用软件时，用 USB 电缆连接。
10	输入信号连接器	左侧：DVI-D 连接器（SIGNAL1 DUAL LINK）/ 右侧：DVI-D 连接器（SIGNAL2）
11	电源连接器	连接电源线。
12	USB 端口（下）	连接外围 USB 设备。

*ScreenManager® 是 EIZO 为调整菜单起的别名。

1-3. 实用程序光盘

随显示器一起提供的还有“EIZO液晶显示器实用程序光盘”（光盘）。下表介绍了光盘内容以及应用软件的概述。

光盘内容

光碟中包含作调节用的软件程序和用户手册。有关软件启动步骤或文件访问步骤，请参阅光碟中的“Readme.txt”或“read me”文件。

项目	概述	Windows	Macintosh
“Readme.txt”或“read me”文件		√	√
ColorNavigator	可以进行显示器特性的测定和调整、以及作成ICC配置文件(for Windows)、Apple ColorSync配置文件(for Macintosh)的软件。	√	√
画面调节样式文件*1	在手动调节模拟信号输入的图像时使用。	√	-
用户手册 (PDF 文件)		√	√

*1 本显示器不支持模拟信号输入，因此不使用这些文件。

使用“ColorNavigator”软件

有关安装方法和使用方法，请参照光盘内的用户使用手册。使用软件时，请使用附带的USB电缆连接显示器和计算机。详细说明，请参阅“2-3. USB的使用(Universal Serial Bus)”（第13页）。

2. 安装

2-1. 设置画面分辨率

兼容的分辨率 / 频率

本显示器支持下列分辨率。

Resolution	Dot clock : MHz	Frequency		显示设定			
		Horizontal : kHz Vertical : Hz	1 单显示		2 双显示		
			SIGNAL1		SIGNAL2	SIGNAL1/ SIGNAL2	
			Single Link/10bit	Dual Link			
VGA 640 × 480 @ 60Hz	25.2 MHz	31.47 59.94	√	√	√	√	
VGA TEXT 720 × 400 @ 70Hz	28.3 MHz	31.47 70.09	√	√	√	√	
VESA 800 × 600 @ 60Hz	40.0 MHz	37.88 60.32	√	√	√	√	
VESA 1024×768 @ 60Hz	65.0 MHz	48.36 60.00	√	√	√	√	
VESA CVT 1280×1600 @ 60Hz	142.0 MHz	98.61 59.91	-	-	-	√	
VESA 1280×960 @ 60Hz	108.0 MHz	60.00 60.00	√	√	√	√	
VESA 1280×1024 @ 60Hz	108.0 MHz	63.98 60.02	√	√	√	√	
VESA 1600×1200 @ 60Hz	162.0 MHz	75.00 60.00	√	√	√	-	
VESA CVT 1680×1050 @ 60Hz	146.3 MHz	65.29 59.95	√	√	√	-	
VESA CVT RB 1680×1050 @ 60Hz	119.0 MHz	64.67 59.88	√	√	√	-	
VESA CVT RB 1920×1200 @ 60Hz	154.0 MHz	74.04 59.95	-	-	√	-	
DUAL LINK 1920×1200 @ 60Hz	193.3 MHz	74.56 59.89	-	√	-	-	
DUAL LINK 2048×1536 @ 60Hz	209.3 MHz	94.77 59.98	-	√	-	-	
QXGA VESA CVT 2048×1536 @ 60Hz	267.3 MHz	95.45 59.95	-	√	-	-	
DUAL LINK 2560×1600 @ 60Hz *1,*2	268.5 MHz	98.71 59.97	-	√	-	-	
Single Link 10bit 2560×1600 @ 30Hz *2,*3	164.3 MHz	48.88 29.99	√	-	-	-	

*1 推荐的分辨率(设定此分辨率)

*2 当显示宽荧幕格式输入信号时, 需要符合VESA CVT 标准的显卡。

*3 支持模式根据您所使用的图形卡而有所不同。

设置分辨率

在显示器与个人计算机相连之后,如果发现分辨率不合适,或需要更改分辨率时,请按照以下步骤操作。

● Windows 8 / Windows 7

1. 针对Windows 8,在“开始”屏幕中点击“桌面”磁贴显示桌面。
2. 在桌面(除图标之外)任意位置单击鼠标右键。
3. 从显示的菜单中单击“屏幕分辨率”。
4. 在“屏幕分辨率”对话框中,选择显示器。
5. 单击“分辨率”选择想要的分辨率。
6. 单击[确定]按钮。
7. 在确认对话框显示时,单击[保留更改]。

● Windows Vista

1. 在桌面(除图标之外)任意位置单击鼠标右键。
2. 从显示的菜单中单击“个性化”。
3. 在“个性化”窗口中单击“显示设置”。
4. 在“显示设置”对话框中选择“显示器”选项卡并在“分辨率”区域选择需要的分辨率。
5. 单击[确定]按钮。
6. 在确认对话框显示时,单击[是]。

● Windows XP

1. 在桌面(除图标之外)任意位置单击鼠标右键。
2. 从显示的菜单中单击“属性”。
3. 出现“显示属性”对话框时,单击“设置”选项卡并在“显示”下为“屏幕分辨率”选择所需的分辨率。
4. 单击[确定]按钮关闭对话框。

● Mac OS X

1. 从 Apple 菜单中选择“系统预置”。
2. 显示“系统预置”对话框时,单击“硬件”中的“显示器”。
3. 在显示的对话框中,选择“显示器”选项卡并在“分辨率”区域选择需要的分辨率。
4. 您的选择将会即刻反应出来。在您满意所选定的分辨率时,关闭窗口。

2-2. 环境设定

根据运行环境的不同,可能需要进行对应显卡的频率设置。如果是第一次安装或改变环境,请设定显示器。

注意

- 出厂时的缺省设定是单显示双链路(Dual Link)连接。
- 在横向单显示模式下,推荐使用色彩导航(ColorNavigator)。
- 请仔细阅读图形卡的用户指南。
- 确保显示器和个人计算机的电源关闭。

同时显示两个屏幕的内容

通过一个带DVI-D2输出的图形卡或两个带DVI-D输出的图形卡,可以将两个屏幕的内容同时显示在一个显示器上。





分辨率为1280 × 1600的双画面显示为最大显示尺寸。

如何设置

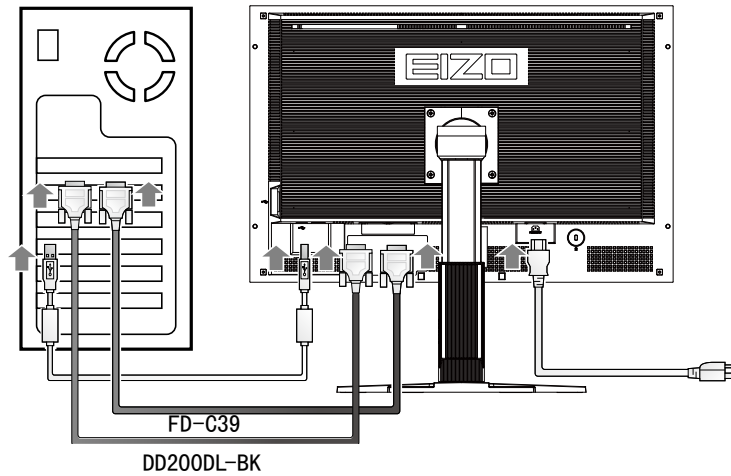

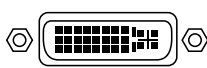
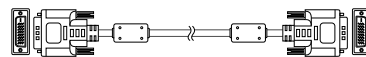
- 1 使用[DD200DL-BK]信号线将[SIGNAL1]信号输入接线器和计算机连接起来。
- 2 使用[FD-C39]信号线将[SIGNAL2]信号输入接线器和计算机连接起来。

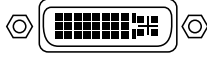
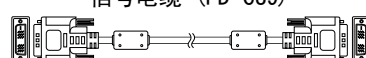
连接到电缆连接器后,请拧紧连接器的螺钉,使配合紧密。



个人计算机上的连接器	信号电缆	显示器上的连接器
	信号电缆 (DD200DL-BK) 	SIGNAL1 
	信号电缆 (FD-C39) 	SIGNAL2 

- 3 在按住  键的同时按下  键,

- 4** 显示器中央将出现 <显示设定>菜单。请按下   键选择“双显示”模式，然后按下  键。





显示10 位色彩信号







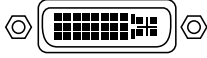
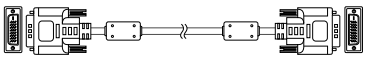

可显示10 位色彩信号。

如何设置

- 1** 使用[DD200DL-BK]信号线将[SIGNAL1]信号输入接线器和计算机连接起来。

连接到电缆连接器后，请拧紧连接器的螺钉，使配合紧密。

个人计算机上的连接器	信号电缆	显示器上的连接器
	信号电缆(DD200DL-BK) 	SIGNAL1 

- 2** 在按住  键的同时按下  键，
- 3** 显示器中央将出现 <显示设定>菜单。请按下   键选择“单显示”模式，然后按下  键。
- 4** 出现“信号选择”(Signal Selection)菜单。按下   键选择“单链路/10位”(Single Link/10bit)，然后按下  键。



2-3. USB的使用(Universal Serial Bus)

显示器提供一个接口,用于支持标准 USB , 当与支持USB的计算机或其它接口连接时,显示器可与USB 端口轻松连接。

所需系统环境

- 计算机安装USB端口或其它USB接口, 并与支持USB的计算机连接
- Windows 8 / Windows 7 / Windows Vista / Windows XP / Windows 2000 或 Mac OS X 10.2 或更新版本和 Mac OS 9.2.2
- EIZO USB电缆 (MD-C93)

注意

- 根据计算机或外围设备不同, USB集线器可能不能正常发挥作用。请咨询每个设备的生产商获取该USB支持。
- 建议使用兼容计算机或外围设备的USB 2.0版本。
- 如果显示器处于省电模式, 或者如果显示器连接了电源插座但处于关闭状态, 则连接在USB端口(上游和下游)上的设备都处于工作状态。 因此, 即使在省电模式中, 显示器功耗也会因所连设备而异。

连接USB接口

- 1** 首先用信号电缆将显示器与计算机连接并开启计算机。
- 2** 用USB电缆将显示器上游端口与支持 USB 的计算机或其它接口的下游端口连接
通过连接USB 电缆,USB功能会自动建立。
- 3** USB功能建立后, 显示器的USB端口可通过显示器下游端口与支持USB的外围设备连接。

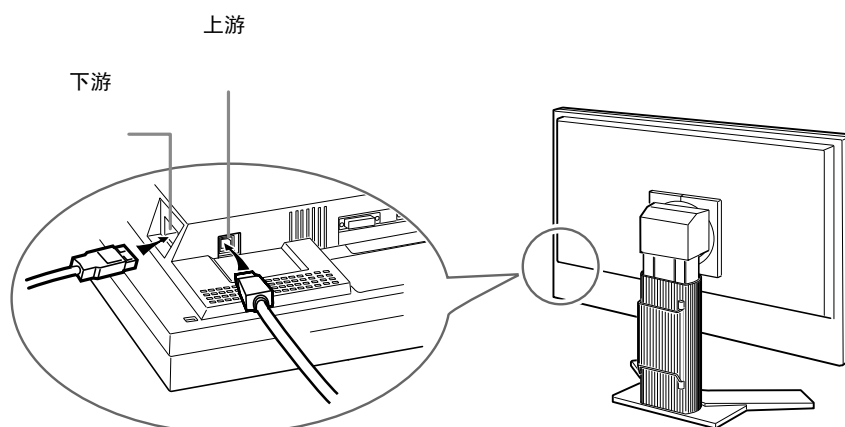

3. 画面调整 and 设置

3-1. 基本操作方法和功能一览

屏幕管理器可通过主菜单和选择最佳对比度模式使屏幕调节更容易。

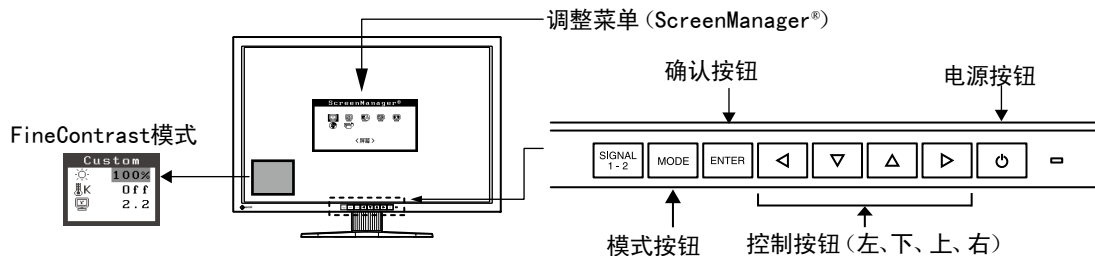

注意

- 主菜单和最佳对比度菜单不能同时显示。

1 进入屏幕管理器

请按下一次 **ENTER**，以显示屏幕管理器的主菜单。

2 进行调节与设置

- 通过 **◀ ▼ ▲ ▶** 选择所需的子菜单图标，然后按下 **ENTER**。显示子菜单。
- 通过 **◀ ▼ ▲ ▶** 选择所需的设置图标，然后按下 **ENTER**。显示设置菜单。
- 通过 **◀ ▼ ▲ ▶** 进行所有必要的调节，然后按下 **ENTER** 来保存设置结果。

3 退出屏幕管理器

- 若要返回至主菜单，请选择 **<返回>** 图标，或者在连续两次按下 **▼** 后再按下 **ENTER**。
- 若要退出屏幕管理器，请选择 **<退出>** 图标，或者在连续两次按下 **▼** 后再按下 **ENTER**。

注意

- 双击 **ENTER** 也可以退出ScreenManager菜单。

功能

下表列出了屏幕管理器中的所有调节与设置菜单。

主菜单	子菜单	参考	
设置	平滑处理	“ 3-7. 低分辨率显示 ” (第 21 页)	
色彩(自定义)*1	亮度	“ 3-2. 颜色调节 ” (第 16 页)	
	色温		
	伽玛		
	饱和度		
	色调		
	增益		
	6 色		
	复原		
电源管理器	DVI DMPM	“ 3-3. 节电设置 ” (第 19 页)	
	关闭		
其它	屏幕尺寸	“ 3-7. 低分辨率显示 ” (第 21 页)	
	边框浓淡		
	输入信号	选择优先输入信号	
	关闭计时器	设置节电模式	
	提示音	打开或关闭显示器的报警器	
	菜单设置	菜单大小	改变菜单尺寸
		菜单位置	调整菜单位置
		菜单关闭计时器	设置菜单显示时间
		透明度	设置背景透明度
		方向	设置调整菜单的显示方向
	电源指示灯	当屏幕显示时, 绿色指示灯可设置为不闪亮	
复原	设为出厂默认设置		
信息	信息	回顾屏幕管理器(ScreenManager)的设置、型号名、序列号与使用时间*2。	
语言	英语, 德语, 法语, 西班牙语, 意大利语, 瑞典语, 简体中文, 繁體中文和, 日语	选择屏幕设置器语言	

*1 调节功能取决于所选的最佳对比度模式, 以上图表显示出当选择“自定义”模式时出现的子菜单。请参阅“ 3-2. 颜色调节 ” (第 16 页)。

*2 由于产品在工厂中已进行调试, 所以在出厂时的使用时间可能并非为零。

3-2. 颜色调节

简易调整[FineContrast模式]

此功能可以让您对显示器亮度等选择最佳显示模式。

● 选择FineContrast模式

单击模式按钮可从4个FineContrast模式中选择适合屏幕显示的最佳模式: 自定义 (Custom), sRGB标准 (sRGB) 和 校准 (CAL), 通过屏幕管理器(ScreenManager)<色彩>菜单, 可调节每种模式的颜色设置。按 **ENTER** 可退出此菜单。

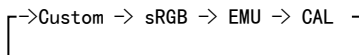

注意

- 当屏幕管理器的主菜单显示在屏幕上时, 最佳对比度模式无法使用。

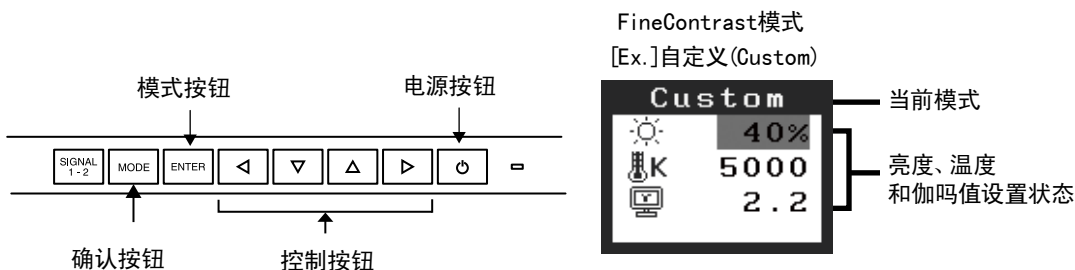

● FineContrast模式。

选择如下FineContrast模式。

模式	用途
自定义(Custom)	在根据自己的偏爱设置颜色时选择
sRGB(sRGB)	适合与兼容sRGB 的外围设备进行颜色匹配。
模拟 (EMU)	显示用校正软件调整的画面。
校准 (CAL)	

● 模式设置的颜色调节

<亮度>、<色温>和<伽玛> 能在最佳对比度菜单上进行调节, 通过向上 / 向下控制键选取所需功能图标并通过左 / 右键进行调节。(在一些模式下, <色温> 和/或 <伽玛> 的设置为标准默认设置

注意

- “EMU” (模拟) 模式 和 “CAL” (测定) 模式只能通过测定软件进行调节, (明亮度调节除外)。

高级调整[调整菜单]

每种精细对比度模式中的颜色设定均能在屏幕管理器的<色彩> 菜单中进行调节和存储。

调节项目

屏幕管理器中的调节项目和显示图标取决于所选的最佳对比度模式。

“√”：可调节 “-”：出厂前固定

图标	功能	最佳对比度模式			
		自定义 (Custom)	sRGB (sRGB)	模拟 (EMU)	校准 (CAL)
	亮度**	√	√	-	-
	色温**	√	-	-	-
	伽玛**	√	-	-	-
	饱和度	√	-	-	-
	色调	√	-	-	-
	增益	√	-	-	-
	6 色	√	-	-	-
	复原	√	√	-	-

** 这些设置也可在精细对比度菜单中调节。

注意

- 在进行图像调节之前，应该使液晶显示器至少稳定运行 30 分钟（在进行调节之前，应该使显示器至少预热 30 分钟）。
- 以百分比显示的值代表了指定调节中的当前水平。它们仅用于参考（若创建一个均匀的白色或黑色屏幕，其各自的百分比很可能不相同）。

调节内容

菜单	功能	调节范围
亮度 	设置屏幕明亮度	0 - 100%
	注意 • 以“%”显示的数值仅供参考。	
色温 	设置色温	可以按增量500K来从4000K到10000K范围内进行设置(含9300K)。
	注意 • 采用开尔文单位所显示的值仅用于参考。 • 设定<增益>后, 色温设定即禁用, 并被设定为“关闭”。 • 如果将温度设置低于4000K或高于10000K, 色温设置将会无效(色温设置将变为“关闭”)。 • <增益>设置时, <色温>调节将无效并返回默认设置。	
伽玛 	设置图象灰度	1.8 - 2.6
饱和度 	改变饱和度	可以从-100至100范围内进行选择。如果设定最低水平(-100)将会使图象变成单色。
	注意 • <饱和度>调节可能导致不可显示的色调。	
色调 	改变人工颜色等。	可以在-100 - 100范围内进行选择。
	注意 • <色调>调节可能导致不可显示的色调。	
增益 	改变每种颜色(红色, 绿色, 蓝色)	0 - 100%通过调节每种模式的红色、绿色与蓝色等色调, 可以定义客户颜色。首先显示白色或灰色的背景图象, 然后调节。
	注意 • 以“%”显示的数值仅供参考。 • <色温>设置会使此设置失效。<增益>设定随色温变化。	
6色 	在每种颜色中(红、黄、绿、青、蓝和品红)调节<色调>和<饱和度>。	色调: -100 - 100 饱和度: -100 - 100
复原 	将颜色设定返回至默认设定。	

3-3. 节电设置

屏幕管理器菜单中的 <PowerManager>能够设定节电设置。

注意

- 请尽量节约能源，显示器使用完毕后请将其关闭。建议将显示器与电源完全断开以节约能源。
- 当USB兼容设备连接至显示器的USB（下游和上游端口）时，即使显示器处于节电模式，USB兼容设备仍起作用，因此，显示器的电能消耗将因所连接的设备而改变。

本显示器符合“DVI DMPM”标准。

[操作步骤]

1. 设定计算机的节电设置。
2. 在 <PowerManager> 菜单中选择“DVI DMPM”。

[节电系统]

计算机	显示器	电源指示灯
运行状态	运行状态	蓝色
节电状态	节电状态	橙色

[恢复方法]

操作鼠标或键盘使其在计算机节电模式时返回至正常屏幕。

3-4. 关闭定时器

“关闭定时器”功能使显示器在经过一段预定时间后可以自动进入电源关闭状态。该功能用于当显示器闲置一段时间后减少余特征，尤其适用于液晶显示器。

[设定方法]

1. 在屏幕管理器(ScreenManager)的 <其它> 菜单中选择 <关闭计时器>。
2. 选择“激活”，然后通过“向右”与“向左”按钮来调整“On Period”(1 至 23个小时)。

[关闭定时器系统]

计算机	显示器	电源指示灯
启动期(1小时至 23 小时)	运行	蓝色
“启动期”的最后 15 分钟	预先通知 *1	蓝色闪烁
“启动期”期满	电源关闭	关闭

*1 在提前通知期间如果按 ，则显示器会继续运行90分钟。运行时间可以无限制延长。

[恢复方法]







按下 ，返回正常屏幕。

注意



• 虽然关闭定时器功能在电源管理器处于激活状态时进行工作，但是在显示器电源关闭之前，它不发出预先通知。

3-5. 锁定设置



使用“调节锁定”功能来防止任何意外更改。

可锁定的按钮	<ul style="list-style-type: none"> •  (确认按钮) / 屏幕管理器中设定 •  (模式按钮) •  +  显示设定 (第 11 页)
不可锁定的按钮	<ul style="list-style-type: none"> •  (输入信号选择按钮) •  (电源按钮)

[操作步骤]

1. 按  关闭显示器的电源。
2. 在按住  的同时再次按 。
显示的画面带有调整锁定。

[解除锁定]

1. 按  关闭显示器的电源。
2. 在按住  的同时再次按 。
显示的画面带有调整锁定。

3-6. 电源指示灯设置

关闭电源指示灯, 此功能运用复合显示器设置。

[操作步骤]

1. 在屏幕显示器<其它> 菜单中选择 <电源指示灯>。
2. 选择“禁用”。

3-7. 低分辨率显示



低分辨率的设置可使全屏显示尺寸自动放大, 使用<其它>菜单下的<屏幕尺寸> 功能可调整显示尺寸。

注意

- 当在<信号选择>(Signal Selection)菜单选择“单链路/10位”(Single Link/10bit)并输入10位彩色信号 (第 12 页) 时, 不能选择<屏幕尺寸>, 将以“正常”模式显示画面。

1 低分辨率的设置可放大显示尺寸。

→  选屏 <屏幕尺寸>。

在<其它>菜单下, 选取<屏幕尺寸>, 并使用   键进行调节。

菜单	功能
全屏	将图像以最大尺寸显示, 而忽略图像的分辨率。由于水平分辨率和垂直分辨率按不同的比率放大, 因此可能造成图像扭曲。
放大	将图像以最大尺寸显示, 而忽略图像的分辨率。由于水平分辨率和垂直分辨率按相同的比率放大, 因此边界可能残存在屏幕的左右两边或上下两边。
正常	图像在实际分辨率下显示。

例证: 1280x1024显示

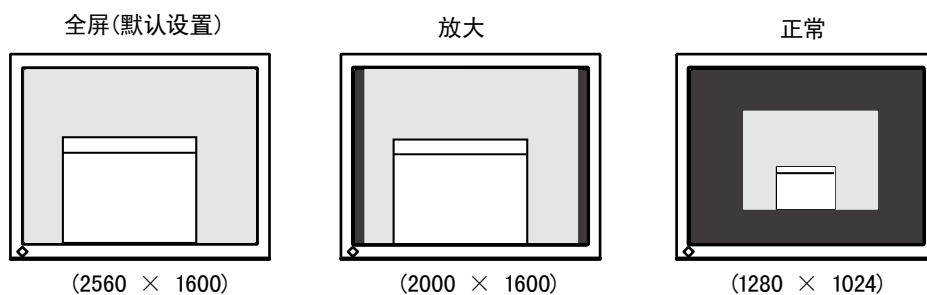

2 平滑放大屏幕的模糊文字。

→  请切换至 <平滑处理> 设置。

当以“全屏”或“放大”模式显示低分辨率的图像时, 所显示图像的字符或线条会变得模糊。

请选择从1—5 (平滑—清晰) 的适宜程度。

请选择<屏幕>菜单的 <平滑处理>菜单并通过向左和向右键进行调节。

注意

- 根据显示分辨率的不同, 可能不需要平滑设置。(无法选择平滑图标。)

3 设置图像边框的亮度。

→  设置 <边框浓淡>。

在“放大”模式或“全屏”模式下，图像外围部分（边框）通常显示为黑色。

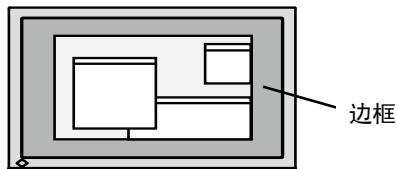

在<其它>菜单下选取<边框浓淡>，用向左或向右按钮对背景的明暗度进行调节。



3-8. 设置调整菜单的显示方向

可以改变调整菜单的显示方向。

[操作步骤]

1. 在屏幕显示器<其它> 菜单中选择 <菜单设置>。
2. 在屏幕显示器<菜单设置> 菜单中选择 <方向>。
3. 利用   设置“纵向”和“横向”。
4. 选择“纵向”时，显示器画面沿顺时针方向旋转.90°。

注意

- 如果您以垂直方向使用显示器，视您个人计算机中所使用的图形卡而定，可能需要改变设定。详细说明，请参阅图形卡使用手册。



注意

- 务必在将显示器屏幕拉起到底座的最上方位置并向上倾斜后，再旋转屏幕。



3-9. 显示EIZO 标志

打开控制板上的电源开关时，EIZO 徽标将会持续显示一段时间。如果您希望显示或不显示该徽标，请使用本功能（默认是显示徽标）。

[不显示]

1. 按  关闭设备电源。
 2. 按  的同时再次按 。
- EIZO标志不会出现在屏幕上。







[显示]

1. 按  关闭设备电源。
 2. 按  的同时再次按 。
- 再次出现标志。

4. 故障分析

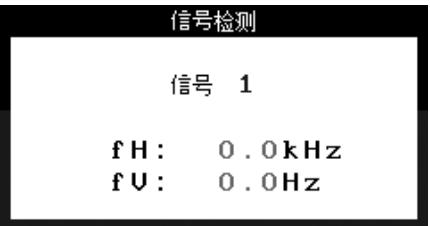
若采用下面所推荐的解决方案后仍不见效, 请联系 EIZO 销售商。

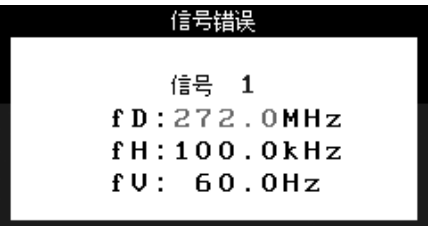
- 无图像问题: 请见No.1 - No.2
- 成像问题: 请见No.3 - No.9
- 其它问题: 请见No.10 - No.12
- USB 问题 : 请见No.13 - No.14

问题	可能解决方案的要点
1. 无图片 • 指示灯状态: 关闭	<ul style="list-style-type: none"> • 请关闭显示器电源, 几分钟后再重新打开。 • 按 。
• 指示灯状态: 蓝色	<ul style="list-style-type: none"> • 在 <增益> 中将每个RGB调整值调高。(第 18 頁)
• 电源指示器点亮: 橙色	<ul style="list-style-type: none"> • 用  切换输入信号。 • 操作鼠标或键盘。 • 打开PC。
2. 出现下列信息 • 当无信号输入时, 出现该信息。 (此信息约显示40秒钟。) (例)	<p>当信号非正确输入时, 将会出现这些信息, 即使显示器功能正常。</p> <ul style="list-style-type: none"> • 当图像在短时间之后正确显示, 则显示器不存在问题(一些计算机在刚通电时不会输出信号)。 • 请检查计算机是否已处于开机状态。 • 请检查信号电缆是否正确连接至计算机或图形卡上。 • 用  切换输入信号。
 <p>* 在双画面显示模式中, 可使用  或  显示错误消息。</p>	
<p>• 以下信息表示输入信号超出指定的频率范围。 (该信号频率将以红色显示。) (例)</p>  <p>* 在双画面显示模式中, 可使用  或  显示错误消息。</p>	<ul style="list-style-type: none"> • 重新启动计算机。 • 请使用图形卡实用软件来更改刷新率设置(参考图形卡手册)。 fD: 点钟 fH: 水平频率 fV: 垂直频率
3. 显示模糊的文字或线条。	<ul style="list-style-type: none"> • 请通过 <平滑处理> 来调节 (第 21 頁)。
4. 屏幕太亮或太暗。	<ul style="list-style-type: none"> • 请调整 <亮度> (液晶显示器的背后照明有固定的生存期。当屏幕变暗或开始抖动时, 请向销售商咨询)。
5. 出现余像。	<ul style="list-style-type: none"> • 残影是LCD显示器的特性。请避免长时间显示相同的图像。 • 使用屏幕保护程序或省电模式避免长时间显示同样的图像。

4. 故障分析

问题	可能解决方案的要点
6. 屏幕存在有瑕疵的像素（比如，相对亮或暗的像素）。	• 这是由于显示器本身特性所致，与液晶显示器无关。
7. 屏幕上残留干扰图案或指纹。	• 使显示器处在白屏或黑屏状态下。此症状可能会消失。
8. 屏幕出现噪音。	• 当输入HDCP 制式的信号时，可能无法立刻显示正常图像。
9. 图像沿着纵向方向显示。	• 查看连接显示器和个人计算机的电缆类型。
10. 无法选择调整菜单<屏幕>中的<平滑处理>图标。	• 根据显示分辨率的不同，可能不需要平滑设置。（无法选择平滑图标。）
11. 无法开启调整菜单的主菜单。	• 检查调整锁定功能（第 20 页）。
12. 未显示最佳对比度模式。	• 检查调整锁定功能（第 20 页）。
13. 计算机停止。/与下游端口连接的外围设备不能正常运行。	• 检查USB 电缆是否正确连接。 • 通过连接外围设备至其它下游端口，检查此下游端口是否工作正常，如果问题出现至此，请与EIZO经销商联系。（详情请查询计算机手册） • 尝试执行以下步骤： <ul style="list-style-type: none">•重新启动计算机•将计算机与外围设备直接连接。•如果仍不能解决问题，请与EIZO 经销商联系。
14. 无法设定USB功能。	• 检查USB 电缆是否正确连接。 • 检查计算机和OS 是否兼容USB。（请咨询每种系统的生产商以确认是否支持USB） • 检查计算机的BIOS设置是否支持USB（详情请参见计算机手册）

5. 参考

5-1. 安装手臂式底座

液晶显示器可通过移走倾斜底座，连接手臂式底座至液晶显示器上，从而使用带有手臂式底座的液晶显示器。建议使用我们的手臂或底座（请向当地经销商查询）。

注意

- 安装支撑臂或底座时，请按照各自的用户手册进行操作。
- 使用其它厂商的支撑臂或底座时，请事先确认以下事项并在其中选择符合VESA标准的一项。使用随显示器附送的M4 × 12 mm螺丝。
 - 螺丝孔之间的距离：100 mm × 100 mm
 - 金属板厚度：2.6 mm
 - 其强度足以承受显示器和附件（如电缆）的重量（不包括支架）。
- 请使用如下所示的螺钉。
 - 将支架固定到显示器上的螺钉
- 使用悬挂臂或支架时，必须符合显示器的以下倾斜角度进行安装。
 - 向上45度角，向下45度角（水平显示和垂直显示.90.度顺时针旋转）
- 装悬挂臂后连接电缆。
- 请勿调节从显示器上取下的支架的高度。显示器未连接的情况下调节时，会造成人身伤害或支架损坏。
- 因为显示器和臂或支架很重，若掉下可能会造成人员受伤或设备损坏。

安装步骤

1 将液晶显示器放在铺有软布的稳定表面上，面板正面朝下。

2 拆下支架。

准备一把螺丝刀。用螺丝刀拆下固定显示器和支架的四颗螺钉。

3 将手臂式底座牢固地安装在液晶显示器上。

用固定支架和显示器的螺钉来安装。

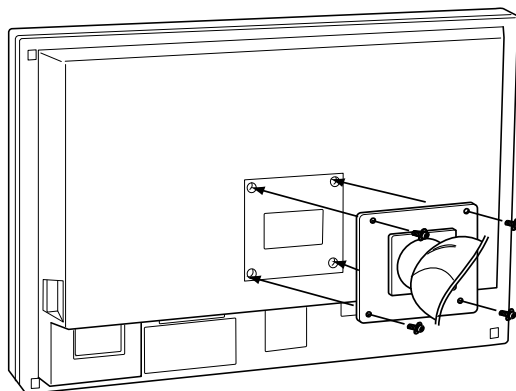

5-2. 规格

液晶显示屏		75.6厘米 (29.8英寸), TFT 液晶显示屏 表面处理 : 带防强光硬涂层 表面硬度 : 硬度3H 响应时间大约 : 12ms
视角		水平: 178°, 垂直: 178° (CR≥10)
点距		0.2505 mm
点时钟 (最大值)		269 MHz
水平扫描频率		26 - 100 kHz
垂直扫描频率		29.5 - 30.5 Hz, 59 - 61 Hz (VGA TEXT: 69 - 71 Hz)
分辨率		2560 dots x 1600 lines
显示颜色		1 千 6 百万种颜色 (最大值)
亮度(推荐)		120cd/m ² 或以下(色温为5000K - 6500K之间)
显示面积		641.3 mm (水平) × 400.8 mm (垂直) (25.2" (水平) x 15.8" (垂直))
电源(与USB)		100-120 VAC±10%, 50/60 Hz, 1.8 A 200-240 VAC±10%, 50/60 Hz, 0.8 A
耗电	屏幕显示打开	170 W (与USB) 160 W (无USB)
	省电模式	少于 1.5 W(在未连接USB设备的单信号输入情况下)
	电源按钮关闭	1 W或更低
输入端子		SIGNAL 1:DVI-D, 双线/SIGNAL 2:DVI-D, 单线(兼容HDCP)
输入信号(数字信号)		TMDS
信号注册	模拟	10 种
即插即用		VESA DDC 2B / EDID structure 1.3
尺寸	带底座	689 mm (W) x 511.5 - 629.5 mm (H) x 254.7 mm (D) (27.1"(W) x 20.1" - 24.8" (H) x 10"(D))
	无底座	689 mm (W) x 450 mm (H) x 90 mm (D) (27.1"(W) x 17.7" (H) x 3.54"(D))
	带遮光板	699 mm (W) x 520 - 638 mm (H) x 406.5 mm (D) (27.5"(W) x 20.5" - 25.1" (H) x 16"(D))
重量	带底座	16.1 kg (35.5 lbs.)
	无底座	11.6 kg (25.6 lbs.)
	带遮光板	17.4 kg (38.4 lbs.)
运行环境	温度	运行温度 : 0° C - 35° C (32° F - 95° F) 储存温度 : -20° C - 60° C (-4° F - 140° F)
	湿度	运行温度 : 湿度 20% 到 80% R.H. 无冷凝 储存温度 : 湿度 10% 到 80% R.H. 无冷凝
	压力	运行温度 : 700至1,060 hPa 储存温度 : 200至1,060 hPa.
USB	USB标准	USB 规格修订版 2.0
	USB端口	上游端口x1, 下游端口x2
	流通速度	480 Mbps (高速), 12 Mbps (全速), 1.5 Mbps (低速)
	下流电源	各 500 mA (最大值)

尺寸

单位 mm (英寸)

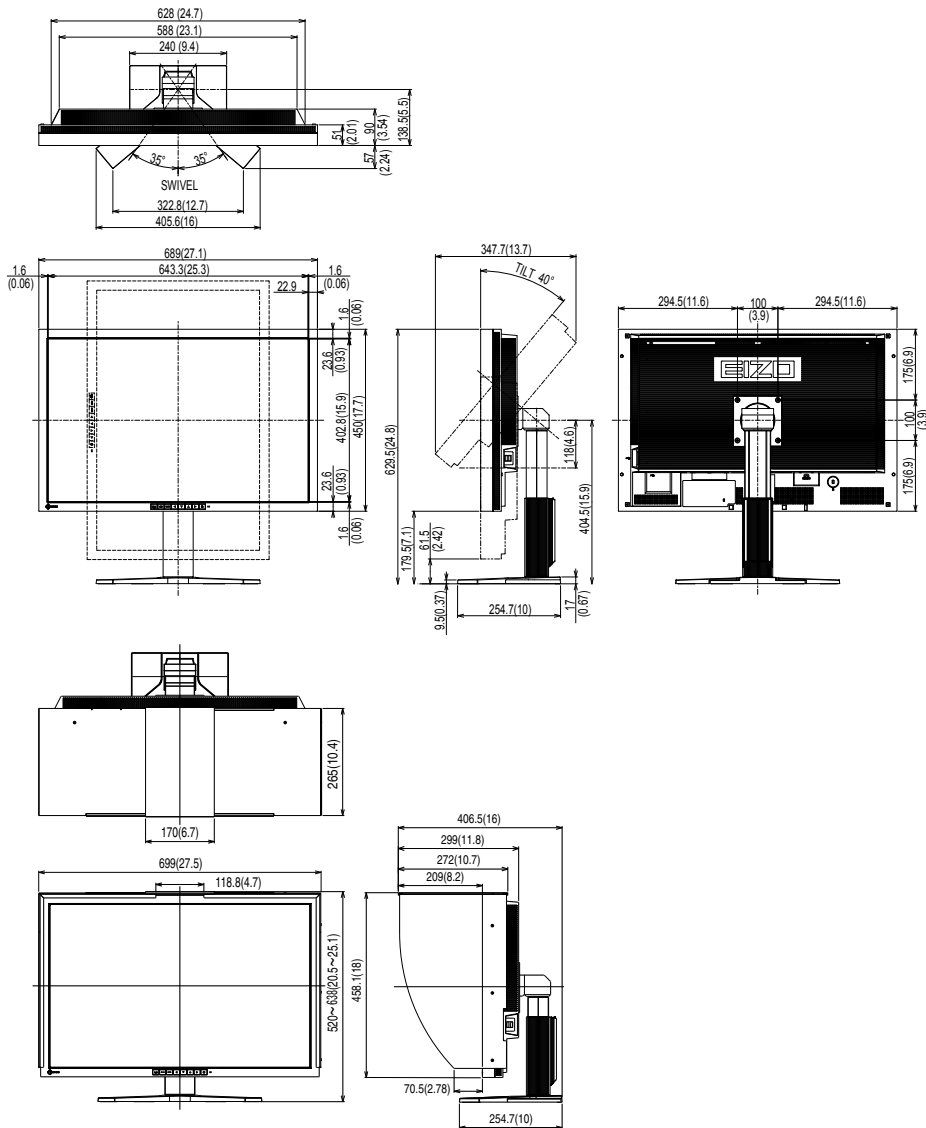

默认设置

平滑化		3
最佳对比度模式		自定义(Custom)
PowerManager		DVI DMPM
屏幕尺寸		最大
关闭定时器		禁用
菜单设置	菜单尺寸	正常
	菜单定时器	45秒
警响		开启
语言		English
显示设定		单显示
信号选择		Dual Link

引脚分配

● DVI-D端子

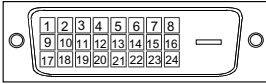

信号1:适用于DualLink

Pin No.	Signal	Pin No.	Signal	Pin No.	Signal
1	T.M.D.S. Data 2-	9	T.M.D.S. Data1-	17	T.M.D.S. Data0-
2	T.M.D.S. Data 2+	10	T.M.D.S. Data1+	18	T.M.D.S. Data0+
3	T.M.D.S. Data2/4 Shield	11	T.M.D.S. Data1/3 Shield	19	T.M.D.S. Data0/5 Shield
4	T.M.D.S. Data 4-	12	T.M.D.S. Data 3-	20	T.M.D.S. Data 5-
5	T.M.D.S. Data 4+	13	T.M.D.S. Data 3+	21	T.M.D.S. Data 5+
6	DDC Clock (SCL)	14	+5V Power	22	T.M.D.S. Clock shield
7	DDC Data (SDA)	15	Ground (return for +5V, Hsync and Vsync)	23	T.M.D.S. Clock+
8	NC*	16	Hot Plug Detect	24	T.M.D.S. Clock-

(*NC: No Connection)

信号2:仅适用于SingleLink

Pin No.	Signal	Pin No.	Signal	Pin No.	Signal
1	T.M.D.S. Data 2-	9	T.M.D.S. Data1-	17	T.M.D.S. Data0-
2	T.M.D.S. Data 2+	10	T.M.D.S. Data1+	18	T.M.D.S. Data0+
3	T.M.D.S. Data2/4 Shield	11	T.M.D.S. Data1/3 Shield	19	T.M.D.S. Data0/5 Shield
4	NC*	12	NC*	20	NC*
5	NC*	13	NC*	21	NC*
6	DDC Clock (SCL)	14	+5V Power	22	T.M.D.S. Clock shield
7	DDC Data (SDA)	15	Ground (return for +5V, Hsync and Vsync)	23	T.M.D.S. Clock+
8	NC*	16	Hot Plug Detect	24	T.M.D.S. Clock-

(*NC: No Connection)

● USB 端口

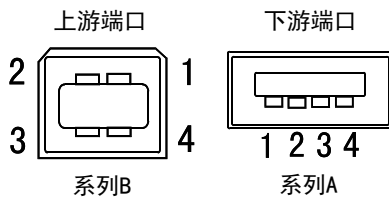

序号	信号	备注
1	VCC	Cable power
2	- Data	Serial data
3	+ Data	Serial data
4	Ground	Cable Ground

5-3. 专业词汇

DVI (数字可视接口)

数字平板接口。通过信号传输方式“TMDS”，DVI 可以直接从计算机中将数字数据传递出来而无任何丢失。

存在两种 DVI 端子。一种称为 DVI-D 型端子，它仅用于数字信号的输入。另外一种称为 DVI-I 型端子，它既可用于数字信号的输入，也可用于模拟信号的输入。

DVI DMPM (DVI 数字显示器电源管理)

用于数字接口的电源管理系统。对于 DVI-DMPM 而言，作为显示器的电源模式，“显示器开启”状态（运行模式）与“休眠”状态（节电模式）均是必不可少的。

HDCP (高带宽数字内容保护)

这种数字信号编码系统用于保护数字内容（例如视频、音乐等等）不被复制。这可通过在输出端对 DVI 端子发送的数字内容编码，在输入端解码，从而实现数字内容的安全传输。

如果输出端和输入端的设备都不适合于 HDCP 系统，则无法复制任何数字内容。

Gain Adjustment(增益调节)

调节每种颜色的红、绿与蓝参数。通过液晶显示控制板的色彩滤光器来显示液晶显示器的颜色。红色、绿色与蓝色是三原色。通过混合这三种颜色来显示显示器颜色。通过调节经过每种颜色滤光器的光照量，即可改变色调

伽玛

通常，显示器亮度变化与输入信号电平的非线性关系被称为“伽玛特性”。较小的伽玛产生对比度较低的图像，而较大的伽玛产生对比度较高的图像。

分辨率

液晶显示控制板包含固定数量的像素点，它们经过光照后形成屏幕上的图像。本显示器的显示板由 2560 水平像素与 1600 垂直像素组成。分辨率为 2560 x1600，图像全屏显示 (1:1)。

色温

色温是测量白色色调（通常以开尔文度表示）的一种方式。当高温下，白色色调看上去带点蓝色，而在较低温度下它看上去带点红色。计算机通常在高温设置下发挥最佳性能。

5000K：略微泛红的白色（一般用于印刷行业）

6500K：被称作为日光色的白色（适用于网页浏览）

9300K：略微泛蓝的白色（一般用于电视）

TMDS (最小区别的信号传输)

用于数字接口的信号传输方式。

For U.S.A. , Canada, etc. (rated 100-120 Vac) Only

FCC Declaration of Conformity

We, the Responsible Party

EIZO Inc.

5710 Warland Drive, Cypress, CA
90630

Phone: (562) 431-5011

declare that the product

Trade name: EIZO

Model: ColorEdge CG303W

is in conformity with Part 15 of the FCC Rules. Operation of this product is subject to the following two conditions: (1) this device may not cause harmful interference, and (2) this device must accept any interference received, including interference that may cause undesired operation.

This equipment has been tested and found to comply with the limits for a Class B digital device, pursuant to Part 15 of the FCC Rules. These limits are designed to provide reasonable protection against harmful interference in a residential installation. This equipment generates, uses, and can radiate radio frequency energy and, if not installed and used in accordance with the instructions, may cause harmful interference to radio communications. However, there is no guarantee that interference will not occur in a particular installation. If this equipment does cause harmful interference to radio or television reception, which can be determined by turning the equipment off and on, the user is encouraged to try to correct the interference by one or more of the following measures.

- * Reorient or relocate the receiving antenna.
- * Increase the separation between the equipment and receiver.
- * Connect the equipment into an outlet on a circuit different from that to which the receiver is connected.
- * Consult the dealer or an experienced radio/TV technician for help.

Changes or modifications not expressly approved by the party responsible for compliance could void the user's authority to operate the equipment.

Note

Use the attached specified cable below or EIZO signal cable with this monitor so as to keep interference within the limits of a Class B digital device.

- AC Cord
- Shielded Signal Cable (Enclosed)

Canadian Notice

This Class B digital apparatus complies with Canadian ICES-003.

Cet appareil numérique de le classe B est conforme à la norme NMB-003 du Canada.

Hinweise zur Auswahl des richtigen Schwenkarms für Ihren Monitor

Dieser Monitor ist für Bildschirmarbeitsplätze vorgesehen. Wenn nicht der zum Standardzubehör gehörige Schwenkarm verwendet wird, muss statt dessen ein geeigneter anderer Schwenkarm installiert werden. Bei der Auswahl des Schwenkarms sind die nachstehenden Hinweise zu berücksichtigen:

Der Standfuß muß den nachfolgenden Anforderungen entsprechen:

- a) Der Standfuß muß eine ausreichende mechanische Stabilität zur Aufnahme des Gewichtes vom Bildschirmgerät und des spezifizierten Zubehörs besitzen. Das Gewicht des Bildschirmgerätes und des Zubehörs sind in der zugehörigen Bedienungsanleitung angegeben.
- b) Die Befestigung des Standfusses muß derart erfolgen, daß die oberste Zeile der Bildschirmanzeige nicht höher als die Augenhöhe eines Benutzers in sitzender Position ist.
- c) Im Fall eines stehenden Benutzers muß die Befestigung des Bildschirmgerätes derart erfolgen, daß die Höhe der Bildschirmmitte über dem Boden zwischen 135 – 150 cm beträgt.
- d) Der Standfuß muß die Möglichkeit zur Neigung des Bildschirmgerätes besitzen (max. vorwärts: 5°, min. nach hinten $\geq 5^\circ$).
- e) Der Standfuß muß die Möglichkeit zur Drehung des Bildschirmgerätes besitzen (max. $\pm 180^\circ$). Der maximale Kraftaufwand dafür muß weniger als 100 N betragen.
- f) Der Standfuß muß in der Stellung verharren, in die er manuell bewegt wurde.
- g) Der Glanzgrad des Standfusses muß weniger als 20 Glanzeinheiten betragen (seidenmatt).
- h) Der Standfuß mit Bildschirmgerät muß bei einer Neigung von bis zu 10° aus der normalen aufrechten Position kippstabil sein.

Hinweis zur Ergonomie :

Dieser Monitor erfüllt die Anforderungen an die Ergonomie nach EK1-ITB2000 mit dem Videosignal, 2560×1600, Digital Eingang und mindestens 60,0 Hz Bildwiederholfrequenz, non interlaced. Weiterhin wird aus ergonomischen Gründen empfohlen, die Grundfarbe Blau nicht auf dunklem Untergrund zu verwenden (schlechte Erkennbarkeit, Augenbelastung bei zu geringem Zeichenkontrast.)

„Maschinenlärminformations-Verordnung 3. GPSGV:

Der höchste Schalldruckpegel beträgt 70 dB(A) oder weniger gemäss EN ISO 7779“

LIMITED WARRANTY

EIZO Corporation (hereinafter referred to as “EIZO”) and distributors authorized by EIZO (hereinafter referred to as the “Distributors”) warrant, subject to and in accordance with the terms of this limited warranty (hereinafter referred to as the “Warranty”), to the original purchaser (hereinafter referred to as the “Original Purchaser”) who purchased the product specified in this document (hereinafter referred to as the “Product”) from EIZO or Distributors, that EIZO and Distributors shall, at their sole discretion, either repair or replace the Product at no charge if the Original Purchaser becomes aware within the Warranty Period (defined below) that (i) the Product malfunctions or is damaged in the course of normal use of the Product in accordance with the description in the instruction manual attached to the Product (hereinafter referred to as the “User’s Manual”), or (ii) the LCD panel and brightness of the Product cannot maintain the recommended brightness specified in the User’s Manual in the course of normal use of the Product in accordance with the description of the User’s Manual.

The period of this Warranty is five (5) years from the date of purchase of the Product subject to the usage time being less than or equal to 30,000 hours (hereinafter referred to as the “Warranty Period”), provided that the Warranty Period for the LCD panel is limited to three (3) years from the date of purchase of the Product. The brightness of the Product shall be warranted only if the Product has been used within the recommended brightness of described in the User’s Manual and the Warranty Period for the brightness is limited to three (3) years from the date of purchase of the Product subject to the usage time being less than or equal to 10,000 hours. EIZO and Distributors shall bear no liability or obligation with regard to the Product in relation to the Original Purchaser or any third parties other than as provided under this Warranty.

EIZO and Distributors will cease to hold or store any parts of the Product upon expiration of seven (7) years after the production of such parts is discontinued. In repairing the monitor, EIZO and Distributors will use renewal parts which comply with our QC standards.

The Warranty is valid only in the countries or territories where the Distributors are located. The Warranty does not restrict any legal rights of the Original Purchaser.

Notwithstanding any other provision of this Warranty, EIZO and Distributors shall have no obligation under this Warranty whatsoever in any of the cases as set forth below:

- (a) Any defect of the Product caused by freight damage, modification, alteration, abuse, misuse, accident, incorrect installation, disaster, faulty maintenance and/or improper repair by third party other than EIZO and Distributors;
- (b) Any incompatibility of the Product due to possible technical innovations and/or regulations;
- (c) Any deterioration of display performance caused by the deterioration of expendable parts such as the LCD panel and/or backlight, etc. (e.g. changes in brightness uniformity, changes in color, changes in color uniformity, defects in pixels including burnt pixels, etc.);
- (d) Any deterioration of the Product caused by the use at higher brightness than the recommended brightness described in the User’s Manual;
- (e) Any defect of the Product caused by external equipment;
- (f) Any defect of the Product on which the original serial number has been altered or removed;
- (g) Any normal deterioration of the product, particularly that of consumables, accessories, and/or attachments (e.g. buttons, rotating parts, cables, User’s Manual, etc.); and
- (h) Any deformation, discoloration, and/or warp of the exterior of the product including that of the surface of the LCD panel.

To obtain service under the Warranty, the Original Purchaser must deliver the Product, freight prepaid, in its original package or other adequate package affording an equal degree of protection, assuming the risk of damage and/or loss in transit, to the local Distributor. The Original Purchaser must present proof of purchase of the Product and the date of such purchase when requesting services under the Warranty.

The Warranty Period for any replaced and/or repaired product under this Warranty shall expire at the end of the original Warranty Period.

EIZO OR DISTRIBUTORS ARE NOT RESPONSIBLE FOR ANY DAMAGE TO, OR LOSS OF, DATA OR OTHER INFORMATION STORED IN ANY MEDIA OR ANY PART OF ANY PRODUCT RETURNED TO EIZO OR DISTRIBUTORS FOR REPAIR.

EIZO AND DISTRIBUTORS MAKE NO FURTHER WARRANTIES, EXPRESSED OR IMPLIED, WITH RESPECT TO THE PRODUCT AND ITS QUALITY, PERFORMANCE, MERCHANTABILITY OR FITNESS FOR ANY PARTICULAR USE. IN NO EVENT SHALL EIZO OR DISTRIBUTORS BE LIABLE FOR ANY INCIDENTAL, INDIRECT, SPECIAL, CONSEQUENTIAL OR OTHER DAMAGE WHATSOEVER (INCLUDING, WITHOUT LIMITATION, DAMAGES FOR LOSS OF PROFIT, BUSINESS INTERRUPTION, LOSS OF BUSINESS INFORMATION, OR ANY OTHER PECUNIARY LOSS) ARISING OUT OF THE USE OR INABILITY TO USE THE PRODUCT OR IN ANY CONNECTION WITH THE PRODUCT, WHETHER BASED ON CONTRACT, TORT, NEGLIGENCE, STRICT LIABILITY OR OTHERWISE, EVEN IF EIZO OR DISTRIBUTORS HAVE BEEN ADVISED OF THE POSSIBILITY OF SUCH DAMAGES. THIS EXCLUSION ALSO INCLUDES ANY LIABILITY WHICH MAY ARISE OUT OF THIRD PARTY CLAIMS AGAINST THE ORIGINAL PURCHASER. THE ESSENCE OF THIS PROVISION IS TO LIMIT THE POTENTIAL LIABILITY OF EIZO AND DISTRIBUTORS ARISING OUT OF THIS LIMITED WARRANTY AND/OR SALES.

BEGRENZTE GARANTIE

EIZO Corporation (im Weiteren als „**EIZO**“ bezeichnet) und die Vertragsimporteure von EIZO (im Weiteren als „**Vertrieb(e)**“ bezeichnet) garantieren dem ursprünglichen Käufer (im Weiteren als „**Erstkäufer**“ bezeichnet), der das in diesem Dokument vorgegebene Produkt (im Weiteren als „**Produkt**“ bezeichnet) von EIZO oder einem Vertrieb erworben hat, gemäß den Bedingungen dieser beschränkten Garantie (im Weiteren als „**Garantie**“ bezeichnet), dass EIZO und der Vertrieb nach eigenem Ermessen das Produkt entweder kostenlos reparieren oder austauschen, falls der Erstkäufer innerhalb der Garantiefrist (weiter unten festgelegt) entweder (i) eine Fehlfunktion bzw. Beschädigung des Produkts feststellt, die während des normalen Gebrauchs des Produkts gemäß den Anweisungen des zum Lieferumfang des Produkts gehörenden Benutzerhandbuchs (im Weiteren als „**Benutzerhandbuch**“ bezeichnet) aufgetreten ist, oder (ii) das LCD-Panel und die Helligkeit des Produkts während des normalen Gebrauchs des Produkts gemäß den Anweisungen des Benutzerhandbuchs nicht die im Benutzerhandbuch genannte empfohlene Helligkeit aufrecht erhalten können.

Die Dauer der Garantieleistung (im Weiteren als „**Garantiefrist**“ bezeichnet) beträgt fünf (5) Jahre ab dem Kaufdatum oder maximal 30.000 Betriebsstunden des Produkts, wobei die Garantiefrist für den LCD-Panel auf drei (3) Jahre ab dem Kaufdatum beschränkt ist. Die Helligkeit des Produkts wird nur garantiert, wenn das Produkt innerhalb der empfohlenen Helligkeit wie im Benutzerhandbuch beschrieben verwendet wird, und die Dauer der Garantiefrist für die Helligkeit beträgt drei (3) Jahre ab dem Kaufdatum des Produkts, wobei die Benutzungszeit des Produkts auf maximal 10.000 Betriebsstunden beschränkt ist. EIZO und die Vertriebe übernehmen über den Rahmen dieser Garantie hinaus hinsichtlich des Produkts keinerlei Haftung oder Verpflichtung dem Erstkäufer oder Dritten gegenüber.

EIZO und die Vertriebe verpflichten sich, Ersatzteile für das Produkt über einen Zeitraum von sieben (7) Jahren nach Einstellung der Produktion der Ersatzteile zu lagern bzw. anzubieten. EIZO und seine Vertriebspartner verpflichten sich, bei einer etwaigen Reparatur des Monitors ausschließlich Produkte gemäß den EIZO-Qualitätssicherungsstandards zu verwenden.

Diese Garantie gilt nur in Ländern oder Gebieten, in denen sich Vertriebe befinden. Die gesetzlichen Gewährleistungsrechte des Erstkäufers gegenüber dem Verkäufer werden durch diese Garantie nicht berührt.

EIZO und die Vertriebe besitzen im Rahmen dieser Garantie keinerlei Verpflichtung in den folgenden Fällen:

- (a) Produktdefekte, die auf Frachtschäden, Modifikation, Nachgestaltung, Missbrauch, Fehlbedienung, Unfälle, unsachgemäße Installation, Naturkatastrophen, fehlerhafte Wartung und/oder unsachgemäße Reparatur durch eine andere Partei als EIZO und die Vertriebe zurückzuführen sind.
- (b) Eine Inkompatibilität des Produkts aufgrund von technischen Neuerungen und/oder neuen Bestimmungen, die nach dem Kauf in Kraft treten.
- (c) Jegliche Verschlechterung der Bildschirmleistung, die durch Verschleißteile wie den LCD-Panel und/oder die Hintergrundbeleuchtung usw. hervorgerufen werden (z.B. Veränderungen von Helligkeitsverteilung, Farben oder Farbverteilung, Pixeldefekte einschließlich ausgebrannter Pixel usw.).
- (d) Jegliche Abnutzung des Produkts, die auf einen Gebrauch mit einer höheren Helligkeit als die im Benutzerhandbuch genannte empfohlene Helligkeit zurückzuführen ist.
- (e) Produktdefekte, die durch externe Geräte verursacht werden.
- (f) Jeglicher Defekt eines Produkts, dessen ursprüngliche Seriennummer geändert oder entfernt wurde.
- (g) Normale Abnutzung des Produkts, insbesondere von Verbrauchsteilen, Zubehörteilen und/oder Beilagen (z.B. Tasten, drehbare Teile, Kabel, Benutzerhandbuch usw.); sowie
- (h) Verformungen, Verfärbungen und/oder Verziehhungen am Produktäußeren, einschließlich der Oberfläche des LCD-Panels.

Bei Inanspruchnahme der Garantieleistung ist der Erstkäufer verpflichtet, das Produkt auf eigene Kosten und in der Originalverpackung bzw. einer anderen geeigneten Verpackung, die einen gleichwertigen Schutz gegen Transportschäden bietet, an den örtlichen Vertrieb zu übersenden, wobei der Erstkäufer das Transportrisiko gegenüber Schäden und/oder Verlust trägt. Zum Zeitpunkt der Inanspruchnahme der Garantieleistung muss der Erstkäufer einen Verkaufsbeleg vorweisen, auf dem das Kaufdatum angegeben ist.

Die Garantiefrist für ein im Rahmen dieser Garantie ausgetauschtes und/oder repariertes Produkt erlischt nach Ablauf der ursprünglichen Garantiefrist.

EIZO ODER DIE EIZO-VERTRAGSIMPORTEURE HAFTEN NICHT FÜR ZERSTÖRTE DATENBESTÄNDE ODER DIE KOSTEN DER WIEDERBESCHAFFUNG DIESER DATENBESTÄNDE AUF JEDLICHEN DATENTRÄGERN ODER TEILEN DES PRODUKTS, DIE IM RAHMEN DER GARANTIE BEI EIZO ODER DEN EIZO-VERTRAGSIMPORTEUREN ZUR REPARATUR EINGEREICHT WURDEN.

EIZO UND DIE EIZO-VERTRAGSIMPORTEURE GEBEN WEDER EXPLIZITE NOCH IMPLIZITE GARANTIEEN IN BEZUG AUF DIESES PRODUKT UND SEINE QUALITÄT, LEISTUNG, VERKÄUFLICHKEIT ODER EIGNUNG FÜR EINEN BESTIMMTEN ZWECK. AUF KEINEN FALL SIND EIZO ODER DIE EIZO-VERTRAGSIMPORTEURE VERANTWORTLICH FÜR JEDLICHE ZUFÄLLIGE, INDIREKTE, SPEZIELLE, FOLGE- ODER ANDERE SCHÄDEN JEDLICHER ART (EINSCHLIESSLICH OHNE JEDE BEGRENZUNG SCHÄDEN BEZÜGLICH PROFITVERLUST, GESCHÄFTSUNTERBRECHUNG, VERLUST VON GESCHÄFTSINFORMATION ODER JEDLICHE ANDEREN FINANZIELLEN EINBUSSEN), DIE DURCH DIE VERWENDUNG DES PRODUKTES ODER DIE UNFÄHIGKEIT ZUR VERWENDUNG DES PRODUKTES ODER IN JEDLICHER BEZIEHUNG MIT DEM PRODUKT, SEI ES BASIEREND AUF VERTRAG, SCHADENSERSATZ, NACHLAESSIGKEIT, STRIKTE HAFTPFLICHT ODER ANDEREN FORDERUNGEN ENTSTEHEN, AUCH WENN EIZO UND DIE EIZO-VERTRAGSIMPORTEURE IM VORAUS ÜBER DIE MÖGLICHKEIT SOLCHER SCHÄDEN INFORMIERT WURDEN. DIESER AUSSCHLUSS ENTHÄLT AUCH JEDE HAFTPFLICHT, DIE AUS FORDERUNGEN DRITTER GEGEN DEN ERSTKÄUFER ENTSTEHEN KANN. ZWECK DIESER KLAUSEL IST ES, DIE HAFTUNG VON EIZO UND DEN VERTRIEBEN GEGENÜBER FORDERUNGEN ZU BEGRENZEN, DIE AUS DIESER BESCHRÄNKTEN GARANTIE UND/ODER DEM VERKAUF ENTSTEHEN KÖNNEN.

GARANTIE LIMITÉE

EIZO Corporation (ci-après dénommé « **EIZO** ») et les distributeurs autorisés par EIZO (ci-après dénommés « **Distributeurs** »), sous réserve et conformément aux termes de cette garantie limitée (ci-après dénommée « **Garantie** »), garantissent à l'acheteur initial (ci-après dénommé « **Acheteur initial** ») du produit spécifié dans la présente (ci-après dénommé « **Produit** ») acheté auprès d'EIZO ou de Distributeurs agréés EIZO, que EIZO et ses Distributeurs auront pour option de réparer ou remplacer gratuitement le Produit si l'Acheteur initial constate, pendant la Période de garantie (définie ci-dessous), (i) qu'il y a un dysfonctionnement ou que le Produit a subi un dommage dans le cadre d'une utilisation normale du Produit conformément à la description du mode d'emploi qui accompagne le Produit (ci-après dénommé « **Manuel d'utilisateur** »), ou (ii) que le panneau LCD et la luminosité du Produit ne peuvent pas maintenir la luminosité recommandée spécifiée dans le Manuel d'utilisation dans le cadre d'une utilisation normale du Produit, conformément à la description du Manuel d'utilisation.

La période de cette Garantie est limitée à cinq (5) ans à partir de la date d'achat du Produit sous réserve que sa durée d'utilisation soit inférieure ou égale à 30 000 heures (ci-après dénommée « **Période de garantie** »). La Période de garantie du panneau LCD est limitée à trois (3) ans à partir de la date d'achat du Produit. La luminosité du Produit ne sera garantie que si le Produit a été utilisé conformément à la luminosité recommandée dans le Manuel d'Utilisation et la Période de Garantie en matière de luminosité est limitée à trois (3) ans à compter de la date d'achat du Produit sous réserve que la durée d'utilisation soit inférieure ou égale à 10 000 heures. EIZO et ses Distributeurs déclinent toute responsabilité ou obligation concernant ce Produit face à l'Acheteur initial ou à toute autre personne à l'exception de celles stipulées dans la présente Garantie.

EIZO et ses Distributeurs cesseront de tenir ou conserver en stock toute pièce de ce Produit après l'expiration de la période de sept (7) ans suivant l'arrêt de la production de telles pièces. Pour réparer le moniteur, EIZO et ses distributeurs utiliseront des pièces de rechange conformes à nos normes de contrôle qualité.

La Garantie est valable uniquement dans les pays ou les territoires où se trouvent les Distributeurs. La Garantie ne limite aucun des droits reconnus par la loi à l'Acheteur initial.

Nonobstant toute autre clause de cette Garantie, EIZO et ses Distributeurs n'auront d'obligation dans le cadre de cette Garantie pour aucun des cas énumérés ci-dessous :

- (a) Tout défaut du Produit résultant de dommages occasionnés lors du transport, d'une modification, d'une altération, d'un abus, d'une mauvaise utilisation, d'un accident, d'une installation incorrecte, d'un désastre, d'un entretien et/ou d'une réparation incorrects effectués par une personne autre que EIZO ou ses Distributeurs ;
- (b) Toute incompatibilité du Produit résultant d'améliorations techniques et/ou réglementations possibles ;
- (c) Toute détérioration des performances d'affichage causée par la détérioration des éléments consommables tels que le panneau LCD et/ou le rétroéclairage, etc. (par exemple, des changements de l'uniformité de la luminosité, des changements de couleur, des changements de l'uniformité des couleurs, des défauts de pixels, y compris des pixels brûlés, etc.) ;
- (d) Toute détérioration du Produit causée par l'utilisation d'une luminosité plus élevée que la luminosité recommandée, telle que décrite dans le Manuel d'utilisation ;
- (e) Tout défaut du Produit causé par un appareil externe ;
- (f) Tout défaut d'un Produit sur lequel le numéro de série original a été altéré ou supprimé ;
- (g) Toute détérioration normale du Produit, particulièrement celle des consommables, des accessoires et/ou des pièces reliées au Produit (touches, éléments pivotants, câbles, Manuel d'utilisation etc.), et
- (h) Toute déformation, décoloration, et/ou gondolage de l'extérieur du Produit, y compris celle de la surface du panneau LCD.

Pour bénéficier d'un service dans le cadre de cette Garantie, l'Acheteur initial doit renvoyer le Produit port payé, dans son emballage d'origine ou tout autre emballage approprié offrant un degré de protection équivalent, au Distributeur local, et assumera la responsabilité des dommages et/ou perte possibles lors du transport. L'Acheteur initial doit présenter une preuve d'achat du Produit comprenant sa date d'achat pour bénéficier de ce service dans le cadre de la Garantie.

La Période de garantie pour tout Produit remplacé et/ou réparé dans le cadre de cette Garantie expirera à la fin de la Période de garantie initiale.

EIZO OU SES DISTRIBUTEURS NE SAURAIENT ÊTRE TENUS RESPONSABLES DES DOMMAGES OU PERTES DE DONNÉES OU D'AUTRES INFORMATIONS STOCKÉES DANS UN MÉDIA QUELCONQUE OU UNE AUTRE PARTIE DU PRODUIT RENVOYÉ À EIZO OU AUX DISTRIBUTEURS POUR RÉPARATION.

AUCUNE AUTRE GARANTIE, EXPLICITE OU TACITE, N'EST OFFERTE PAR EIZO ET SES DISTRIBUTEURS CONCERNANT LE PRODUIT ET SES QUALITÉS, PERFORMANCES, QUALITÉ MARCHANDE OU ADAPTATION À UN USAGE PARTICULIER. EN AUCUN CAS, EIZO OU SES DISTRIBUTEURS NE SERONT RESPONSABLES DES DOMMAGES FORTUITS, INDIRECTS, SPÉCIAUX, INDUITS, OU DE TOUT AUTRE DOMMAGE QUEL QU'IL SOIT (Y COMPRIS, SANS LIMITATION, LES DOMMAGES RÉSULTANT D'UNE PERTE DE PROFIT, D'UNE INTERRUPTION D'ACTIVITÉS, D'UNE PERTE DE DONNÉES COMMERCIALES, OU DE TOUT AUTRE MANQUE À GAGNER) RÉSULTANT DE L'UTILISATION OU DE L'INCAPACITÉ D'UTILISER LE PRODUIT OU AYANT UN RAPPORT QUELCONQUE AVEC LE PRODUIT, QUE CE SOIT SUR LA BASE D'UN CONTRAT, D'UN TORT, D'UNE NÉGLIGENCE, D'UNE RESPONSABILITÉ STRICTE OU AUTRE, MÊME SI EIZO OU SES DISTRIBUTEURS ONT ÉTÉ AVERTIS DE LA POSSIBILITÉ DE TELS DOMMAGES. CETTE LIMITATION INCLUT AUSSI TOUTE RESPONSABILITÉ QUI POURRAIT ÊTRE SOULEVÉE LORS DES RÉCLAMATIONS D'UN TIERS CONTRE L'ACHETEUR INITIAL. L'ESSENCE DE CETTE CLAUSE EST DE LIMITER LA RESPONSABILITÉ POTENTIELLE DE EIZO ET DE SES DISTRIBUTEURS RÉSULTANT DE CETTE GARANTIE LIMITÉE ET/OU DES VENTES.

GARANTÍA LIMITADA

EIZO Corporation (en lo sucesivo “EIZO”) y sus distribuidores autorizados por EIZO (en lo sucesivo los “Distribuidores”), con arreglo y de conformidad con los términos de esta garantía limitada (en lo sucesivo la “Garantía”), garantizan al comprador original (en lo sucesivo el “Comprador original”) que compró el producto especificado en este documento (en lo sucesivo el “Producto”) a EIZO o a sus Distribuidores, que EIZO y sus Distribuidores, a su propio criterio, repararán o sustituirán el Producto de forma gratuita si el Comprador original detecta dentro del periodo de la Garantía (indicado posteriormente) que: (i) el Producto no funciona correctamente o que se ha averiado durante el uso normal del mismo de acuerdo con las indicaciones del manual de instrucciones suministrado con el Producto (en lo sucesivo el “Manual del usuario”); o (ii) el panel LCD y el brillo del Producto no pueden mantener el brillo recomendado que se especifica en el Manual del usuario durante el uso normal del Producto de acuerdo con las descripciones del Manual del usuario.

El periodo de esta Garantía es de cinco (5) años a partir de la fecha de compra del Producto, a condición de que se respete el límite máximo de tiempo de uso de 30.000 horas (en adelante designado como el “Periodo de Garantía”), con la estipulación de que el Periodo de Garantía del panel LCD está limitado a tres (3) años a partir de la fecha de compra del Producto. El brillo del Producto estará garantizado únicamente si el Producto se ha usado dentro los límites de brillo recomendados que se describen en el Manual del usuario y el Periodo de Garantía del brillo está limitado a tres (3) años a partir de la fecha de compra del Producto, a condición de que se respete el límite máximo de tiempo de uso de 10.000 horas. EIZO y sus Distribuidores no tendrán ninguna responsabilidad ni obligación con respecto al Producto para con el Comprador original ni con terceros que no sean las estipuladas en la presente Garantía.

EIZO y sus Distribuidores no estarán obligados a suministrar cualquier recambio del Producto una vez pasados siete (7) años desde que se deje de fabricar el mismo. Para la reparación del monitor, EIZO y los distribuidores utilizarán repuestos que cumplan con nuestros estándares de control de calidad.

La Garantía es válida sólo en los países y territorios donde están ubicados los Distribuidores. La Garantía no restringe ningún derecho legal del Comprador original.

A pesar de las estipulaciones de esta Garantía, EIZO y sus Distribuidores no tendrán obligación alguna bajo esta Garantía en ninguno de los casos expuestos a continuación:

- (a) Cualquier defecto del Producto causado por daños en el transporte, modificación, alteración, abuso, uso incorrecto, accidente, instalación incorrecta, desastre, mantenimiento incorrecto y/o reparación indebida realizada por un tercero que no sea EIZO o sus Distribuidores.
- (b) Cualquier incompatibilidad del Producto debida a posibles innovaciones técnicas y/o reglamentaciones.
- (c) Cualquier deterioro en el rendimiento de la visualización causado por fallos en las piezas consumibles como el panel de cristal líquido y/o la luz de fondo, etc. (p.ej. cambios de uniformidad del brillo, cambios de color, cambios de uniformidad del color, defectos de píxeles, incluyendo píxeles muertos, etc.).
- (d) Cualquier deterioro del Producto causado por el uso continuado con un brillo superior al recomendado en el Manual del usuario.
- (e) Cualquier defecto del Producto causado por un equipo externo.
- (f) Cualquier defecto del Producto en el que haya sido alterado o borrado el número de serie original.
- (g) Cualquier deterioro normal del Producto, y en particular de las piezas consumibles, accesorios y demás (p. ej. botones, piezas giratorias, cables, Manual del usuario, etc.).
- (h) Cualquier deformación, decoloración y/o alabeo del exterior del Producto incluida la superficie del panel LCD.

Para obtener servicio en los términos de esta Garantía, el Producto deberá ser enviado por el Comprador original, a su Distribuidor local, con el transporte previamente pagado, en el embalaje original u otro embalaje adecuado que ofrezca el mismo grado de protección, asumiendo el riesgo de daños y/o pérdida del Producto durante el transporte. El Comprador original deberá presentar un comprobante de compra del Producto en el que se refleje la fecha de compra del mismo cuando lo solicite el servicio de Garantía.

El Periodo de garantía para cualquier Producto reemplazado y/o reparado en los términos de esta Garantía expirará al vencer el Periodo de garantía original.

EIZO O LOS DISTRIBUIDORES AUTORIZADOS DE EIZO NO SE RESPONSABILIZAN DE NINGÚN DAÑO O PÉRDIDA QUE PUEDAN SUFRIR LOS DATOS U OTRA INFORMACIÓN ALMACENADA EN CUALQUIER MEDIO O CUALQUIER PARTE DE CUALQUIER PRODUCTO DEVUELTO A EIZO O A LOS DISTRIBUIDORES DE EIZO PARA SU REPARACIÓN.

EIZO Y LOS DISTRIBUIDORES AUTORIZADOS DE EIZO NO OFRECEN NINGUNA OTRA GARANTÍA, IMPLÍCITA NI EXPLÍCITA, CON RESPECTO AL PRODUCTO Y A SU CALIDAD, RENDIMIENTO, COMERCIABILIDAD E IDONEIDAD PARA CUALQUIER USO EN PARTICULAR. EN NINGÚN CASO SERÁN EIZO O LOS DISTRIBUIDORES AUTORIZADOS DE EIZO RESPONSABLES DE NINGÚN DAÑO EMERGENTE, INDIRECTO, ESPECIAL, INHERENTE O CUALQUIERA QUE SEA (INCLUYENDO, SIN LIMITACIÓN, DAÑOS POR LUCRO CESANTE, INTERRUPCIÓN DE LA ACTIVIDAD COMERCIAL, PÉRDIDA DE INFORMACIÓN COMERCIAL O CUALQUIER OTRA PÉRDIDA PECUNIARIA) QUE SE DERIVE DEL USO O IMPOSIBILIDAD DE USO DEL PRODUCTO O EN RELACIÓN CON EL PRODUCTO, YA SEA BASADO EN CONTRATO, POR AGRAVIO, NEGLIGENCIA, ESTRUCTIVA RESPONSABILIDAD O CUALQUIERA QUE SEA, AUN CUANDO SE HAYA ADVERTIDO A EIZO O A LOS DISTRIBUIDORES DE EIZO DE LA POSIBILIDAD DE TALES DAÑOS. ESTA EXCLUSIÓN TAMBIÉN ABARCA CUALQUIER RESPONSABILIDAD QUE PUEDA DERIVARSE DE RECLAMACIONES HECHAS POR UN TERCERO CONTRA EL COMPRADOR ORIGINAL. LA ESENCIA DE ESTA ESTIPULACIÓN ES LIMITAR LA RESPONSABILIDAD POTENCIAL DE EIZO Y LOS DISTRIBUIDORES QUE PUDIERA DERIVARSE DE ESTA GARANTÍA LIMITADA Y/O VENTAS.

GARANZIA LIMITATA

EIZO Corporation (a cui si farà riferimento da qui in poi con “**EIZO**”) ed i Distributori autorizzati da EIZO (a cui si farà riferimento da qui in poi con “**Distributori**”) garantiscono, secondo i termini di questa garanzia limitata (a cui si farà riferimento da qui in poi con “**Garanzia**”) all’acquirente originale (a cui si farà riferimento da qui in poi con “**Acquirente originale**”) che ha acquistato il prodotto specificato in questo documento (a cui si farà riferimento da qui in poi con “**Prodotto**”) da EIZO o dai suoi Distributori, che EIZO e i distributori, a loro discrezione, ripareranno o sostituiranno il Prodotto senza addebito se l’Acquirente originale trova, entro il periodo della Garanzia (definito sotto), che (i) il Prodotto malfunziona e si è danneggiato nel corso del suo normale utilizzo osservando le indicazioni del manuale di istruzioni allegato al Prodotto (a cui si farà riferimento da qui in poi con “**Manuale utente**”), o che (ii) il pannello LCD e la luminosità del Prodotto non possono mantenere la luminosità raccomandata specificata nel Manuale utente nel corso del normale utilizzo del Prodotto osservando le indicazioni del Manuale utente.

Il periodo di questa Garanzia è di cinque (5) anni dalla data di acquisto del Prodotto, a condizione che il tempo d’utilizzo sia inferiore o uguale a 30.000 ore (a cui si farà riferimento da qui in poi con “**Periodo di Garanzia**”), tenendo però presente che il Periodo di Garanzia del pannello LCD è limitato a tre (3) anni dalla data di acquisto del Prodotto. La luminosità del Prodotto verrà garantita solo se il Prodotto è stato usato entro la luminosità raccomandata nel Manuale utente e se il Periodo di garanzia per la luminosità è limitato a tre (3) anni dalla data di acquisto del Prodotto a condizione che il tempo di utilizzo sia inferiore o uguale a 10.000 ore. EIZO e i suoi Distributori non si assumono alcuna responsabilità e non hanno alcun obbligo riguardo al Prodotto verso l’Acquirente originale o terzi diversi da quelli relativi a questa Garanzia.

EIZO e i suoi Distributori cesseranno di tenere o di conservare qualsiasi ricambio del Prodotto allo scadere di sette (7) anni dopo che la produzione di tali ricambi è stata terminata. Per la riparazione del monitor, EIZO e i Distributori utilizzeranno parti di ricambio conformi ai nostri standard di controllo della qualità.

La Garanzia è valida soltanto nei paesi dove ci sono i Distributori EIZO. La Garanzia non limita alcun diritto legale dell’Acquirente originale.

Indipendentemente da qualsiasi altra condizione di questa Garanzia, EIZO e i suoi Distributori non avranno alcun obbligo derivante da questa Garanzia in ognuno dei casi elencati di seguito:

- (a) Qualsiasi difetto del Prodotto causato da danni di trasporto, modifiche, alterazioni, abusi, usi impropri, incidenti, installazione errata, calamità, manutenzione errata e/o riparazioni improprie eseguite da terze parti che non siano EIZO o i suoi Distributori.
- (b) Qualsiasi incompatibilità del Prodotto dovuta a possibili innovazioni tecniche e/o normative.
- (c) Qualsiasi deterioramento delle prestazioni dello schermo causato dal deterioramento delle parti consumabili, come il pannello LCD e/o la retroilluminazione, ecc. (per esempio: cambiamenti di uniformità della luminosità, cambiamenti di colore, cambiamenti di uniformità del colore, difetti dei pixel, inclusi i pixel bruciati, ecc.).
- (d) Qualsiasi deterioramento del Prodotto causato dal suo utilizzo ad una luminosità più alta di quella raccomandata nel Manuale utente.
- (e) Qualsiasi difetto del Prodotto causato da apparecchiature esterne.
- (f) Qualsiasi difetto del Prodotto in cui il numero di serie originale sia stato alterato o rimosso.
- (g) Qualsiasi normale deterioramento del Prodotto, in particolar modo nelle sue parti di consumo, accessori, e/o attacchi (per esempio: tasti, parti rotanti, cavi, Manuale dell’utente, ecc.).
- (h) Qualsiasi tipo di deformazione, scolorimento, e/o di involucro esterno del Prodotto inclusa la superficie del pannello LCD.

Per ricevere assistenza tecnica con questa Garanzia, l’Acquirente originale deve inviare il Prodotto, con trasporto pre-pagato, nella sua confezione originale o altra confezione adeguata che fornisce un livello analogo di protezione, assumendosi il rischio di danni e/o perdita in transito, al Distributore locale. L’Acquirente originale deve presentare la prova di acquisto che stabilisce la data di acquisto del Prodotto quando richiede servizio sotto Garanzia.

Il Periodo di garanzia per qualsiasi Prodotto sostituito e/o riparato sotto questa Garanzia scade alla fine del Periodo di garanzia originale.

EIZO O I SUOI DISTRIBUTORI NON SONO RESPONSABILI PER QUALSIASI DANNO O PERDITA DI DATI O ALTRE INFORMAZIONI MEMORIZZATI SU QUALSIASI SUPPORTO O QUALSIASI PARTE DI QUALSIASI PRODOTTO INVIATO A EIZO O I SUOI DISTRIBUTORI PER RIPARAZIONI.

EIZO E I SUOI DISTRIBUTORI NON OFFRONO ALCUNA GARANZIA ADDIZIONALE, IMPLICITA O ESPlicita, RIGUARDO IL PRODOTTO E LA SUA QUALITÀ, PRESTAZIONI, VENDIBILITÀ O APPROPRIATEZZA PER QUALSIASI USO PARTICOLARE. IN NESSUN CASO EIZO O I DISTRIBUTORI EIZO AUTORIZZATI SARANNO RESPONSABILI PER QUALSIASI DANNO ACCIDENTALE, INDIRECTO, SPECIALE, CONSEGUENTE O DI QUALSIASI ALTRA NATURA (INCLUSI, SENZA LIMITI, DANNI PER PERDITA DI PROFITTI, INTERRUZIONE DELLE ATTIVITÀ, PERDITA DI INFORMAZIONI D’AFFARI O QUALSIASI ALTRA PERDITA PECUNIARIA) DERIVANTI DALL’USO O DALL’IMPOSSIBILITÀ DI USARE IL PRODOTTO O IN QUALSIASI RELAZIONE AL PRODOTTO, SIA SU BASE DI CONTRATTO, TORTO, NEGLIGENZA, STRETTA RESPONSABILITÀ O ALTRIMENTI, ANCHE SE EIZO O I DISTRIBUTORI EIZO AUTORIZZATI SONO STATI AVVERTITI DELLA POSSIBILITÀ DI TALI DANNI. QUESTA ESCLUSIONE INCLUDE ANCHE QUALSIASI RESPONSABILITÀ CHE POSSA INSORGERE DA RECLAMI DI TERZI CONTRO L’ACQUIRENTE ORIGINALE. L’ESSENZA DI QUESTO PROVVEDIMENTO È LIMITARE LA RESPONSABILITÀ POTENZIALE DI EIZO E DEI DISTRIBUTORI DERIVANTE DA QUESTA GARANZIA LIMITATA E/O DALLE VENDITE.

BEGRÄNSAD GARANTI

EIZO Corporation (nedan kallat "EIZO") och EIZOs auktoriserade distributörer (nedan kallade "Distributörer") garanterar i enlighet med villkoren i denna begränsade garanti (nedan kallad "Garantin") den ursprunglige köparen (nedan kallad den "Ursprunglige köparen") som köpte den i dokumentet specificerade produkten (nedan kallad "Produkten") från EIZO eller Distributörer, att EIZO eller Distributörer enligt eget gottfinnande kostnadsfritt antingen reparera eller byta ut den defekta Produkten om den Ursprunglige köparen inom Garantiperioden (definieras nedan) upptäcker att (i) Produkten fungerar felaktigt eller skadas under normal användning av Produkten i enlighet med beskrivningen i bruksanvisningen (nedan kallad "Bruksanvisning") eller att (ii) Produktens LCD-panel och ljusstyrka inte kan bibehålla den rekommenderade ljusstyrkan som anges i Bruksanvisningen under normal användning av Produkten i enlighet med beskrivningen i Bruksanvisningen.

Garantiperioden är begränsad till fem (5) år från datumet för Produktens inköp eller, om detta inträffar tidigare, begränsat till utlöpanget av 30 000 timmars användning (håri kallad "Garantiperioden") av Produkten. Garantiperioden för Produktens LCD-panel är begränsad till tre (3) år från datumet för Produktens inköp. Garantin gäller för Produktens ljusstyrka endast då den har använts inom den rekommenderade ljusstyrkan, som beskriven i Bruksanvisningen och Garantiperioden för ljusstyrkan är begränsad till tre (3) år från datum för Produktens inköp eller, om detta inträffar tidigare, begränsat till utlöpanget av 10 000 timmars användning. EIZO och Distributörer ska inte under några villkor ha något annat ansvar än vad som anges i denna garanti gällande Produkten i relation till den Ursprunglige köparen eller tredje part.

EIZO och Distributörer kommer att upphöra med lagerhållning av Produktens delar efter sju (7) år efter att produktionen av dessa delar upphört. Nät skärmen repareras använder EIZO och distributörer reservdelar som uppfyller våra kvalitetsstandarder.

Garantin är endast giltig i de länder där det finns Distributörer. Garantin begränsar inte några av den Ursprunglige köparens lagstadgade rättigheter.

Oavsett andra villkor i denna garanti ska inte EIZO Distributörer under några villkor ha något ansvar i något av de fall som beskrivs nedan:

- (a) När någon bristfällighet hos Produkten kan härledas till att ha uppstått vid frakt, modifiering, ändring, felaktigt handhavande, olycka, felaktig installation, katastrof, felaktigt underhåll och/eller felaktig reparation utförd av tredje part annan än EIZO och Distributörer.
- (b) Alla former av inkompatibilitet hos Produkten på grund av möjliga tekniska innovationer och/eller bestämmelser.
- (c) Alla försämringar av bildens prestanda beroende på förbrukningsdelar så som LCD-panel och/eller bakgrundsbelysning etc. (t.ex. ändringar i ljusstyrkans jämnhet, färg, färgjämnhet, defekta pixlar inklusive brända pixlar etc.).
- (d) Alla försämringar av Produkten orsakat av användning av en högre ljusstyrka än den i Bruksanvisningen rekommenderade ljusstyrkan.
- (e) Alla defekter hos Produkten som orsakats av extern utrustning.
- (f) Alla defekter hos Produkten på vilken det ursprungliga serienumret har ändrats eller avlägsnats.
- (g) All normal försämring av Produkten, speciellt förbrukningsartiklar, tillbehör och/eller yttre delar (t.ex. knappar, roterande delar, kablar, Bruksanvisningen etc.).
- (h) Varje deformation, missfärgning och/eller skevhet av Produktens yttre inklusive ytan på LCD-panelen.

För att erhålla service under denna garanti måste den Ursprunglige köparen (med hänseende till risken för skada och/eller förlust under transport) leverera Produkten till närmaste Distributör med förebetalad frakt, i dess ursprungliga förpackning eller annan fullgod förpackning som ger likvärdigt skydd. Den Ursprunglige köparen måste kunna visa inköpsbevis för Produkten som klargör Produktens inköpsdatum vid begäran av garantiservice.

Garantiperioden för alla utbytta och/eller reparerade produkter under denna garanti skall upphöra vid utgången av den ursprungliga Garantiperioden.

EIZO ELLER DISTRIBUTÖRER ÄR INTE ANSVARIGA FÖR NÅGON FORM AV SKADA ELLER FÖRLUST AV DATA ELLER ANNAN INFORMATION SOM HAR LAGRATS I NÅGON FORM AV MEDIA ELLER ANNAN DEL AV NÅGON PRODUKT SOM HAR RETURNERATS TILL EIZO ELLER DISTRIBUTÖRER FÖR REPARATION.

EIZO OCH DISTRIBUTÖRERNA GARANTERAR INGET, UTTRYCKLIGEN ELLER UNDERFÖRSTÅTT, VAD BETRÄFFAR PRODUKTEN OCH DESS KVALITET, PRESTANDA, SÄLJBARHET ELLER LÄMPLIGHET FÖR NÅGON FORM AV SPECIELL ANVÄNDNING. UNDER INGA OMSTÄNDIGHETER SKALL EIZO ELLER DISTRIBUTÖRERNA HÅLLAS ANSVARIGA FÖR NÅGRA SOM HELST UNDERORDNADE, INDIREKTA, SPECIELLA, DÄRAV FÖLJANDE ELLER ÖVRIGA SKADOR (INKLUSIVE, UTAN BEGRÄNSNING TILL, SKADOR FÖR FÖRLUST AV INKOMST, AVBRUTEN AFFÄRSRÖRELSE, FÖRLUST AV AFFÄRSINFORMATION ELLER ANNAN SÄRSKILD FÖRLUST) SOM UPPSTÅTT SOM ETT RESULTAT AV ANVÄNDNING ELLER OFÖRMÅGA ATT ANVÄNDA PRODUKTEN ELLER I NÅGON FORM AV ANSLUTNING TILL PRODUKTERNA, VARE SIG DETTA GRUNDAS PÅ KONTRAKT, ÅTALBAR HANDLING, FÖRSUMLIGHET, ANSVARSSKYLDIGHET ELLER ANNAT, ÄVEN OM EIZO ELLER DISTRIBUTÖRERNA HAR INFORMERATS BETRÄFFANDE MÖJLIGHET ATT SÅDANA SKADOR FÖRELIGGER. DETTA UNDANTAG OMFATTAR ÄVEN ALL FORM AV ANSVARSSKYLDIGHET SOM KAN UPPSTÅ GENOM EN TREDJE PARTS ANSPRÅK GENTEMOT DEN URSPRUNGLIGE KÖPAREN. GRUNDBESTÅNDSDELEN I BESTÄMMELEN ÄR ATT BEGRÄNSA DET EVENTUELLA ANSVARSTAGANDET FÖR EIZO OCH DISTRIBUTÖRERNA SOM KAN UPPSTÅ GENOM DENNA BEGRÄNSADE GARANTI OCH/ELLER FÖRSÄLJNING.

ΠΕΡΙΟΡΙΣΜΕΝΗ ΕΓΓΥΗΣΗ

Η EIZO Corporation (στο εξής «**EIZO**») και οι διανομείς που εξουσιοδοτεί η EIZO (στο εξής «**Διανομείς**») παρέχουν εγγύηση, υποκείμενη και σύμφωνα με τους όρους της παρούσας περιορισμένης εγγύησης (στο εξής «**Εγγύηση**»), στον αρχικό αγοραστή (στο εξής «**Αρχικός Αγοραστής**») ο οποίος αγόρασε το προϊόν που καθορίζεται στο παρόν έγγραφο (στο εξής «**Προϊόν**») από την EIZO ή τους Διανομείς, η οποία εξασφαλίζει ότι η EIZO και οι Διανομείς, σύμφωνα με τη διακριτή ευχέρειά τους, είτε θα επισκευάσουν είτε θα αντικαταστήσουν το Προϊόν χωρίς χρέωση εάν ο Αρχικός Αγοραστής αντιληφθεί εντός της Περιόδου Εγγύησης (ορίζεται κατωτέρω) ότι (i) το Προϊόν δυσλειτουργεί ή έχει υποστεί βλάβη κατά τη διάρκεια κανονικής χρήσης του Προϊόντος σύμφωνα με την περιγραφή στο εγχειρίδιο χρήσης που συνοδεύει το Προϊόν (στο εξής «**Εγχειρίδιο Χρήστη**»), ή (ii) η οθόνη LCD και η φωτεινότητα του Προϊόντος δεν μπορούν να διατηρήσουν την συνιστώμενη φωτεινότητα που καθορίζεται στο Εγχειρίδιο Χρήστη κατά τη διάρκεια κανονικής χρήσης του Προϊόντος σύμφωνα με την περιγραφή στο Εγχειρίδιο Χρήστη.

Η περίοδος της παρούσας Εγγύησης είναι πέντε (5) έτη από την ημερομηνία αγοράς του Προϊόντος με την προϋπόθεση ότι ο χρόνος χρήσης είναι μικρότερος ή ίσος με 30.000 ώρες (στο εξής «**Περίοδος Εγγύησης**») και με την προϋπόθεση ότι η Περίοδος Εγγύησης για την οθόνη LCD περιορίζεται σε τρία (3) έτη από την ημερομηνία αγοράς του Προϊόντος. Η εγγύηση θα καλύπτει τη φωτεινότητα του Προϊόντος μόνον εάν το Προϊόν έχει χρησιμοποιηθεί εντός του συνιστώμενου εύρους φωτεινότητας που περιγράφεται στο Εγχειρίδιο Χρήστη και η Περίοδος Εγγύησης για τη φωτεινότητα περιορίζεται σε τρία (3) χρόνια από την ημερομηνία αγοράς του Προϊόντος με την προϋπόθεση ότι ο χρόνος χρήσης είναι μικρότερος ή ίσος με 10.000 ώρες. Η EIZO και οι Διανομείς δεν φέρουν καμία ευθύνη ή υποχρέωση όσον αφορά το Προϊόν σε σχέση με τον Αρχικό Αγοραστή ή οποιοδήποτε τρίτο μέρος, ούτε άλλη ευθύνη διαφορετική από αυτήν που παρέχεται στην παρούσα Εγγύηση.

Η EIZO και οι Διανομείς θα παύσουν να διατηρούν ή να αποθηκεύουν τυχόν εξαρτήματα του Προϊόντος κατόπιν της λήξης των επτά (7) ετών μετά τη διακοπή της παραγωγής τέτοιων εξαρτημάτων. Κατά την επίσκεψή της οθόνης, η EIZO και οι Διανομείς θα χρησιμοποιήσουν ανταλλακτικά επισκευής που συμμορφώνονται με τα πρότυπά μας για τη Διασφάλιση Ποιότητας.

Η Εγγύηση ισχύει μόνο σε χώρες ή περιοχές όπου βρίσκονται οι Διανομείς. Η Εγγύηση δεν περιορίζει οποιαδήποτε νόμιμα δικαιώματα του Αρχικού Αγοραστή.

Λαμβανομένης υπόψη κάθε διάταξης της παρούσας Εγγύησης, η EIZO και οι Διανομείς δεν θα έχουν καμία απολύτως υποχρέωση σύμφωνα με την παρούσα Εγγύηση σε οποιαδήποτε από τις περιπτώσεις που διατυπώνονται κατωτέρω:

- (α) Τυχόν ελάττωμα του Προϊόντος που προκαλείται από ζημιά κατά τη μεταφορά, τροποποίηση, αλλαγή, κατάχρηση, λανθασμένη χρήση, ατύχημα, λανθασμένη εγκατάσταση, καταστροφή, εσφαλμένη συντήρηση ή/και λανθασμένη επισκευή από τρίτο μέρος εκτός της EIZO και των Διανομείων,
- (β) Τυχόν ασυμβατότητα του Προϊόντος λόγω πιθανών τεχνικών καινοτομιών ή/και κανονισμών,
- (γ) Τυχόν επιδείνωση της απόδοσης οθόνης που προκαλείται από τη φθορά αναλώσιμων εξαρτημάτων όπως της οθόνης LCD ή/και του φωτός υποβάθρου, κτλ. (π.χ. αλλαγές στην ομοιομορφία φωτεινότητας, αλλαγές στο χρώμα, αλλαγές στην ομοιομορφία χρώματος, ελαττώματα σε ριχέλ περιλαμβανομένων των καμένων ριχέλ, κ.λ.π.),
- (δ) Τυχόν επιδείνωση του Προϊόντος λόγω χρήσης σε υψηλότερη φωτεινότητα από τη συνιστώμενη φωτεινότητα που περιγράφεται στο Εγχειρίδιο Χρήστη,
- (ε) Τυχόν ελάττωμα του Προϊόντος που προκαλείται από εξωτερικό εξοπλισμό,
- (στ) Τυχόν ελάττωμα του Προϊόντος στο οποίο έχει τροποποιηθεί ή αφαιρεθεί ο γνήσιος αριθμός σειράς,
- (ζ) Τυχόν φυσιολογική φθορά του προϊόντος, ιδιαίτερα αυτής των αναλώσιμων, των αξεσουάρ ή/και των προσαρτημάτων (π.χ. κουμπιά, περιστρεφόμενα μέρη, καλώδια, Εγχειρίδιο Χρήστη, κτλ.), και
- (η) Τυχόν παραμόρφωση, αποχρωματισμό ή/και διαστρέβλωση του εξωτερικού μέρους του προϊόντος, περιλαμβανομένης της επιφάνειας της οθόνης LCD.

Ο Αρχικός Αγοραστής για να δικαιούται υπηρεσίες επισκευής σύμφωνα με την Εγγύηση, θα πρέπει να παραδώσει το Προϊόν, με πληρωμένα τα μεταφορικά έξοδα, στην αρχική του συσκευασία ή σε άλλη επαρκή συσκευασία με ισότιμο βαθμό προστασίας, αναλαμβάνοντας τον κίνδυνο βλάβης ή/και απώλειας κατά τη μεταφορά, στον τοπικό Διανομέα. Ο Αρχικός Αγοραστής όταν ζητά υπηρεσίες επισκευής σύμφωνα με την Εγγύηση, θα πρέπει να προσκομίζει την απόδειξη αγοράς του Προϊόντος και την ημερομηνία της αγοράς.

Η Περίοδος Εγγύησης για οποιοδήποτε αντικατεστημένο ή/και επισκευασμένο προϊόν σύμφωνα με την παρούσα Εγγύηση λήγει στο τέλος της αρχικής Περιόδου Εγγύησης.

Η EIZO Ή ΟΙ ΔΙΑΝΟΜΕΙΣ ΔΕΝ ΕΥΘΥΝΟΝΤΑΙ ΓΙΑ ΟΠΟΙΑΔΗΠΟΤΕ ΒΛΑΒΗ Ή ΑΠΩΛΕΙΑ ΔΕΔΟΜΕΝΩΝ Ή ΑΛΛΩΝ ΠΛΗΡΟΦΟΡΙΩΝ ΠΟΥ ΑΠΟΘΗΚΕΥΟΝΤΑΙ ΣΕ ΟΠΟΙΟΔΗΠΟΤΕ ΜΕΣΟ Ή ΟΠΟΙΟΔΗΠΟΤΕ ΑΛΛΟ ΜΕΡΟΣ ΣΕ ΟΠΟΙΟΔΗΠΟΤΕ ΠΡΟΪΟΝ ΠΟΥ ΕΠΙΣΤΡΕΦΕΤΑΙ ΣΤΗΝ EIZO Ή ΣΕ ΔΙΑΝΟΜΕΑ ΓΙΑ ΕΠΙΣΚΕΥΗ.

Η EIZO ΚΑΙ ΟΙ ΔΙΑΝΟΜΕΙΣ ΔΕΝ ΠΑΡΕΧΟΥΝ ΚΑΜΙΑ ΠΕΡΑΙΤΕΡΩ ΕΓΓΥΗΣΗ, ΡΗΤΗ Ή ΣΥΝΕΠΑΓΟΜΕΝΗ, ΟΣΟΝ ΑΦΟΡΑ ΤΟ ΠΡΟΪΟΝ ΚΑΙ ΤΗΝ ΠΟΙΟΤΗΤΑ, ΤΗΝ ΑΠΟΔΟΣΗ, ΤΗΝ ΕΜΠΟΡΕΥΣΙΜΟΤΗΤΑ Ή ΤΗΝ ΚΑΤΑΛΛΗΛΟΤΗΤΑ ΤΟΥ ΓΙΑ ΟΠΟΙΑΔΗΠΟΤΕ ΣΥΓΚΕΚΡΙΜΕΝΗ ΧΡΗΣΗ. ΣΕ ΚΑΜΙΑ ΠΕΡΙΠΤΩΣΗ Η EIZO Ή ΟΙ ΔΙΑΝΟΜΕΙΣ ΔΕΝ ΘΑ ΕΥΘΥΝΟΝΤΑΙ ΓΙΑ ΚΑΜΙΑ ΑΠΟΛΥΤΩΣ ΤΥΧΑΙΑ, ΕΜΜΕΣΗ, ΕΙΔΙΚΗ, ΣΥΝΕΠΑΓΟΜΕΝΗ Ή ΑΛΛΗ ΒΛΑΒΗ (ΠΕΡΙΛΑΜΒΑΝΟΜΕΝΩΝ, ΜΕΤΑΞΥ ΑΛΛΩΝ, ΒΛΑΒΩΝ Ή ΑΠΩΛΕΙΑΣ ΚΕΡΔΩΝ, ΔΙΑΚΟΠΗΣ ΕΠΙΧΕΙΡΗΜΑΤΙΚΩΝ ΔΡΑΣΤΗΡΙΟΤΗΤΩΝ, ΑΠΩΛΕΙΑΣ ΕΠΙΧΕΙΡΗΜΑΤΙΚΩΝ ΠΛΗΡΟΦΟΡΙΩΝ Ή ΤΥΧΩΝ ΑΛΛΗΣ ΧΡΗΜΑΤΙΚΗΣ ΑΠΩΛΕΙΑΣ) ΠΟΥ ΠΡΟΚΥΠΤΕΙ ΑΠΟ ΤΗ ΧΡΗΣΗ Ή ΤΗΝ ΑΝΙΚΑΝΟΤΗΤΑ ΧΡΗΣΗΣ ΤΟΥ ΠΡΟΪΟΝΤΟΣ Ή ΤΥΧΩΝ ΑΛΛΗΣ ΣΥΝΔΕΣΗΣ ΜΕ ΤΟ ΠΡΟΪΟΝ, ΕΙΤΕ ΒΑΣΙΖΕΤΑΙ ΣΕ ΣΥΜΒΟΛΑΙΟ, ΒΛΑΒΗ, ΑΜΕΛΕΙΑ, ΑΥΣΤΗΡΗ ΕΥΘΥΝΗ Ή ΕΙΔΑΛΛΩΣ, ΑΚΟΜΗ ΚΙ ΕΑΝ Η EIZO Ή ΟΙ ΔΙΑΝΟΜΕΙΣ ΕΝΗΜΕΡΩΘΟΥΝ ΓΙΑ ΤΗΝ ΠΙΘΑΝΟΤΗΤΑ ΤΕΤΟΙΩΝ ΖΗΜΙΩΝ. Η ΕΞΑΙΡΕΣΗ ΑΥΤΗ ΠΕΡΙΛΑΜΒΑΝΕΙ ΕΠΙΣΗΣ ΟΠΟΙΑΔΗΠΟΤΕ ΕΥΘΥΝΗ ΕΝΔΕΧΕΤΑΙ ΝΑ ΠΡΟΚΥΨΕΙ ΑΠΟ ΑΞΙΩΣΕΙΣ ΤΡΙΤΟΥ ΜΕΡΟΥΣ ΚΑΤΑ ΤΟΥ ΑΡΧΙΚΟΥ ΑΓΟΡΑΣΤΗ. Η ΟΥΣΙΑ ΤΟΥ ΟΡΟΥ ΑΥΤΟΥ ΕΙΝΑΙ ΝΑ ΠΕΡΙΟΡΙΣΕΙ ΤΗΝ ΠΙΘΑΝΗ ΕΥΘΥΝΗ ΤΗΣ EIZO ΚΑΙ ΤΩΝ ΔΙΑΝΟΜΕΩΝ ΠΟΥ ΠΡΟΚΥΠΤΕΙ ΑΠΟ ΤΗΝ ΠΑΡΟΥΣΑ ΕΓΓΥΗΣΗ Ή/ΚΑΙ ΤΙΣ ΠΩΛΗΣΕΙΣ.

ОГРАНИЧЕННАЯ ГАРАНТИЯ

EIZO Corporation (называемая в дальнейшем **“EIZO”**) и авторизованные EIZO дистрибуторы (называемые в дальнейшем **“Дистрибуторы”**) гарантируют, в соответствии с условиями и пунктами этой ограниченной гарантии (называемой в дальнейшем **“Гарантия”**), первичному покупателю (называемому в дальнейшем **“Первоначальный покупатель”**), который приобрел у EIZO или Дистрибуторов продукт, указанный в этом документе (называемый в дальнейшем **“Продукт”**), что EIZO или Дистрибуторы на свое усмотрение либо бесплатно отремонтируют, либо бесплатно заменят Продукт, если Первоначальный покупатель признает в пределах Гарантийного срока (определенного ниже), что (i) Продукт неисправен или он поврежден в процессе нормального использования Продукта в соответствии с описанием в инструкции по эксплуатации, прилагаемой к Продукту (называемой в дальнейшем **“Руководство пользователя”**), или что (ii) панель ЖКД и Яркость Продукта не в состоянии поддерживать рекомендованную яркость, указанную в Руководстве пользователя при условии нормального использования Продукта в соответствии с описанием в Руководстве пользователя.

Гарантийный период ограничен сроком пять (5) лет от даты приобретения Продукта при условии, что время использования не превышает 30 000 часов (называемый в дальнейшем **“Гарантийный период”**) с условием, что Гарантийный период для панели ЖКД ограничен сроком три (3) года от даты приобретения Продукта. Яркость Продукта может быть гарантирована только, если Продукт использовался с рекомендованной яркостью, указанной в Пособии Пользователя и гарантийный период для яркости ограничен сроком три (3) года от даты приобретения продукта и время его использования не превышает 10 000 часов. EIZO и Дистрибуторы не несут никакой ответственности и не берут обязательств относительно Продукта по отношению к Первоначальному покупателю или по отношению к любым третьим сторонам, кроме обязательств, оговоренных в этой Гарантии.

EIZO и Дистрибуторы прекратят хранение или складирование любых деталей Продукта по истечении семи (7) лет после прекращения производства таких деталей. В случае ремонта монитора EIZO и Дистрибуторы будут использовать запчасти, которые соответствуют нашим стандартам QC (контроль качества).

Гарантия действительна только в странах или регионах, где расположены Дистрибуторы. Гарантия не ограничивает никакие законные права Первоначального покупателя.

Несмотря на другие условия этой Гарантии EIZO и Дистрибуторы не несут никаких обязательств согласно этой Гарантии в любом из перечисленных ниже случаев:

- (а) Любые дефекты Продукта, вызванные повреждениями при перевозке, модификацией, изменением, неправильным обращением, неправильным использованием, авариями, неправильной установкой, стихийными бедствиями, неправильным уходом и/или неправильным ремонтом третьей стороной, отличной от EIZO или Дистрибуторов;
- (б) Любые несовместимости Продукта из-за технических усовершенствований и/или изменения технических норм;
- (в) Любые ухудшения работы дисплея, вызванные изнашиванием невосстановимых частей, таких как панель ЖКД и/или подсветка и т.д. (например, изменение в равномерности яркости, изменение в цветности, изменение в равномерности цветности, изменение в пикселях, включая выгоревшие пиксели и т.д.);
- (г) Любые ухудшения Продукта, вызванные использованием при яркости, повышенной по сравнению с рекомендованной яркостью, описанной в Руководстве пользователя;
- (д) Любые дефекты Продукта, вызванные внешним оборудованием;
- (е) Любые дефекты Продукта, при которых оригинальный серийный номер был изменен или удален;
- (ж) Любые естественные ухудшения продукта, в частности, вызванные износом расходных частей, принадлежностей и/или приспособлений (например, кнопок, вращающихся частей, кабелей, Руководства пользователя и т.д.); и
- (з) Любые деформации, изменения цвета и/или коробления внешней поверхности продукта, включая поверхность панели ЖКД.

Чтобы получить техническое обслуживание в рамках Гарантии, Первоначальный покупатель должен доставить Продукт местному Дистрибутору, оплатив перевозку, в его оригинальной упаковке или в другой соответствующей упаковке, обеспечивающей равноценную степень защиты, принимая во внимание риск повреждения и/или утерю при транспортировке. При запросе технического обслуживания в рамках Гарантии Первоначальный покупатель должен предоставить свидетельство покупки продукта и даты покупки.

Гарантийный период для любого замененного и/или отремонтированного продукта в рамках Гарантии истекает в конце завершения срока действия оригинального Гарантийного периода.

EIZO ИЛИ ДИСТРИБУТОРЫ НЕ НЕСУТ ОТВЕТСТВЕННОСТИ ЗА ЛЮБЫЕ ПОВРЕЖДЕНИЯ ИЛИ УТЕРЮ ДАННЫХ ИЛИ ДРУГОЙ ИНФОРМАЦИИ, ХРАНЯЩИХСЯ НА КАКИХ-ЛИБО НОСИТЕЛЯХ ИНФОРМАЦИИ ИЛИ НА ЛЮБЫХ ДРУГИХ ЧАСТЯХ ПРОДУКТА, КОТОРЫЙ ВОЗВРАЩЕН EIZO ИЛИ ДИСТРИБУТОРАМ ДЛЯ РЕМОНТА.

EIZO И ДИСТРИБУТОРЫ НЕ ДАЮТ НИКАКОЙ ДАЛЬНЕЙШЕЙ ГАРАНТИИ, ВЫРАЖЕННОЙ ИЛИ ПОДРАЗУМЕВАЕМОЙ, ОТНОСИТЕЛЬНО ПРОДУКТА И ЕГО КАЧЕСТВА, ТЕХНИЧЕСКИХ ХАРАКТЕРИСТИК, ТОВАРНОСТИ ИЛИ СООТВЕТСТВИЯ ДЛЯ КАКОГО-ЛИБО ОПРЕДЕЛЕННОГО ИСПОЛЬЗОВАНИЯ. НИ ПРИ КАКИХ УСЛОВИЯХ EIZO ИЛИ ДИСТРИБУТОРЫ НЕ НЕСУТ ОТВЕТСТВЕННОСТИ ЗА ЛЮБОЙ СЛУЧАЙНЫЙ, КОСВЕННЫЙ, СПЕЦИАЛЬНЫЙ, ПОБОЧНЫЙ ИЛИ ИНОЙ УЩЕРБ (ВКЛЮЧАЯ, БЕЗ ОГРАНИЧЕНИЙ, УЩЕРБ ИЗ-ЗА НЕПОЛУЧЕННОЙ ПРИБЫЛИ, ПРЕРЫВАНИЯ БИЗНЕСА, ПОТЕРИ КОММЕРЧЕСКОЙ ИНФОРМАЦИИ ИЛИ ЛЮБЫЕ ДРУГИЕ ФИНАНСОВЫЕ ПОТЕРИ), ВОЗНИКШИЙ ИЗ-ЗА ИСПОЛЬЗОВАНИЯ ИЛИ НЕВОЗМОЖНОСТИ ИСПОЛЬЗОВАТЬ ПРОДУКТ ИЛИ В ЛЮБОЙ ДРУГОЙ СВЯЗИ С ПРОДУКТОМ, ЛИБО ОСНОВАННЫЙ НА КОНТРАКТНЫХ ОТНОШЕНИЯХ, ГРАЖДАНСКИХ ПРАВОНАРУШЕНИЯХ, НЕБРЕЖНОСТИ, ПРИЧИНЕНИЯ УЩЕРБА ТРЕТЬЕЙ СТОРОНЕ ИЛИ ЧЕМ-ЛИБО ЕЩЕ, ДАЖЕ ЕСЛИ EIZO ИЛИ ДИСТРИБУТОРЫ БЫЛИ УВЕДОМЛЕННЫ О ВОЗМОЖНОСТИ ТАКОГО УЩЕРБА. ЭТО ИСКЛЮЧЕНИЕ ТАКЖЕ ВКЛЮЧАЕТ ЛЮБЫЕ ОБЯЗАТЕЛЬСТВА, КОТОРЫЕ МОГУТ ВОЗНИКНУТЬ В РЕЗУЛЬТАТЕ ТРЕБОВАНИЙ ТРЕТЬЕЙ СТОРОНЫ В ОТНОШЕНИИ ПЕРВОНАЧАЛЬНОГО ПОКУПАТЕЛЯ. СУЩЕСТВОМ ЭТОГО ПОЛОЖЕНИЯ ЯВЛЯЕТСЯ ОГРАНИЧЕНИЕ ПОТЕНЦИАЛЬНОЙ ОТВЕТСТВЕННОСТИ EIZO И ДИСТРИБУТОРОВ, ВОЗНИКАЮЩЕЙ ИЗ-ЗА ЭТОЙ ОГРАНИЧЕННОЙ ГАРАНТИИ И/ИЛИ ПРОДАЖ.

有限责任保证书

EIZO Corporation (以下简称“EIZO”)和EIZO授权的经销商(以下简称“经销商”),接受并依照本有限责任保证书(以下简称“保证书”)之条款,向从EIZO和经销商购买本文中所规定产品(以下简称“产品”)的原买方(以下称“原买方”)提供保证:在保证期内(规定如下),如果原买方发现(i)按本产品所附使用说明书(以下简称“用户手册”)所述方式正常使用本产品过程中,本产品出现故障或损坏;或(ii)按用户手册所述方式正常使用本产品过程中,本产品的液晶显示屏(LCD)及亮度未能达到用户手册中所述的推荐亮度时,EIZO和经销商根据其各自的判断免费修理或更换该产品。

本保证期限为本产品的使用时间在3万小时以下的条件下自购买本产品之日起的五(5)年(以下简称“保证期限”),但液晶显示屏(LCD)的保证期限定为自购买本产品之日起三(3)年的期间。仅当在用户手册中所述的推荐亮度条件下使用本产品时,才保证本产品的亮度,亮度的保证期限定为本产品的使用时间在1万小时以下的条件下自购买本产品之日起三(3)年。EIZO和经销商将不向原买方或任何第三方承担本保证书所规定之外的与本产品有关任何责任或义务。

本产品的任何部件停产七(7)年后,EIZO和经销商将不再保留或保管任何这类部件。维修显示器时,EIZO与经销商将使用符合我方质量控制标准的替换零件。

本保证书仅对于设有经销商的国家或地区有效。本保证书并不限定原买方的任何法律权利。

无论本保证书的任何其他条款如何规定,对于任何下列情况之一,EIZO和经销商将不承担本保证书规定责任:

- (a) 由于运输损害、改装、改动、滥用、误用、意外事故、错误安装、灾害、维护不善和/或由除EIZO和经销商以外的第三方进行不适当的修理造成本产品的任何故障。
- (b) 由于可能发生的技术变更和/或调整造成本产品的任何不兼容性。
- (c) 由于诸如液晶显示屏(LCD)和/或背景照明等消耗品部件的老化造成的任何显示性能低劣(如亮度均一性变化、色彩变化、色彩均一性变化、包括烧伤像素在内的像素缺陷等)。
- (d) 由于在比用户手册所推荐亮度更高的亮度下使用对本产品所造成的任何老化。
- (e) 因外部设备造成本产品的任何故障。
- (f) 因本产品的原序号被改变或消除造成本产品的任何故障。
- (g) 本产品的任何正常老化,尤其是消耗品、附件和/或附加装置(如按钮、旋转部件、电缆、用户手册等)、以及
- (h) 本产品表面包括液晶显示屏(LCD)表面的任何变形、变色和翘曲。

为了获得本保证书规定的服务,原买方必须使用原包装或其他具有同等保护程度的适当包装将本产品运送到当地的经销商,并且预付运费,承担运输中的损坏和/或损失的风险。要求提供本保证书规定的服务时,原买方必须提交购买本产品和标明此购买日期的证明。

按本保证书规定进行了更换和/或修理的任何产品的保证期限,将在原保证期限结束时终止。

在返回给EIZO和经销商进行修理后,任何产品的任何媒体或任何部件中储存的数据或其他信息发生任何损坏或损失,对此EIZO和经销商将不承担责任。

对于本产品及其质量、性能、可销售性以及对于特殊用途的适合性,EIZO和经销商不提供其他任何明示或暗示的保证。因使用本产品或无法使用本产品或因与本产品有任何关系(无论是否根据合同)而造成任何附带的、间接的、特殊的、随之发生的或其他的损害(包括但不限于:利润损失、业务中断、业务信息丢失或其他任何金钱损失)以及侵权行为、过失、严格赔偿责任或其他责任,即使已经向EIZO和经销商提出了发生这些损害的可能性,对此EIZO和经销商概不承担责任。本免责条款还包括因第三方向原买方提出索赔而可能发生的任何责任。本条款的本质是限定由于本有限责任保证书和/或销售本产品所发生的EIZO和经销商的潜在责任。

关于电子信息产品污染控制标识



本标识根据「电子信息产品污染控制管理办法」，适用于在中华人民共和国销售的电子信息产品。标识中央的数字为环保使用期限的年数。只要您遵守该产品相关的安全及使用注意事项，在自制造日起算的年限内，不会产生对环境污染或人体及财产的影响。上述标识粘贴在机器背面。

• 有毒有害物质或元素的名称及含量

部件名称	有毒有害物质或元素					
	铅 (Pb)	汞 (Hg)	镉 (Cd)	六价铬 (Cr (VI))	多溴联苯 (PBB)	多溴二苯醚 (PBDE)
印刷电路板	×	○	○	○	○	○
机箱	○	○	○	○	○	○
液晶显示器	×	×	○	○	○	○
其他	×	○	○	○	○	○

○: 表示该有毒有害物质在该部件所有均质材料中的含量均在SJ/T 11363-2006规定的限量要求以下。
×: 表示该有毒有害物质至少在该部件的某一均质材料中的含量超出SJ/T 11363-2006规定的限量要求。(企业可在此处,根据实际情况对上表中打“×”的技术原因进行进一步说明)

