

Instalační příručka

FlexScan® S2100

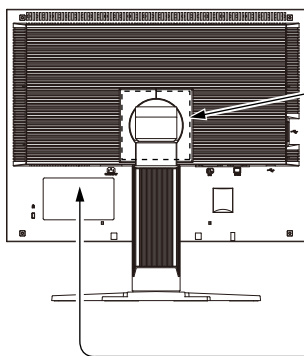

Barevný monitor LCD

[Umístění výstražného upozornění]



The equipment must be connected to a grounded main outlet.
 Jordet stikkontakt skal benyttes når apparatet tilkobles datanett.
 Apparaten skall anslutas till jordat nätuttag.
 電源コードのアースは必ず接地してください。
 这设备必须连接至接地主插座。

Informace o příručce Instalační příručka a Uživatelské příručce

	Instalační příručka (tato příručka)	Obsahuje základní informace – od připojení monitoru k počítači až po jeho použití.
	Uživatelská příručka (Soubor PDF na disku CD-ROM*)	Popisuje úpravu obrazovky, nastavení a technické údaje.
	PRECAUTIONS (BEZPEČNOSTNÍ POKYNY)	Popisuje bezpečné postupy použití monitoru.

* Je vyžadována instalace aplikace Adobe Reader.

• Technické údaje výrobku se liší podle prodejních oblastí. Potvrďte, že příručka je napsána v jazyce oblasti prodeje.

Copyright© 2005-2013 EIZO Corporation Všechna práva vyhrazena.

Žádná část z této příručky nesmí být reprodukována, ukládána v přístupném systému nebo přenášena jakýmkoliv způsobem elektronicky, mechanicky nebo jinak, bez předchozího písemného povolení společnosti EIZO Corporation. Společnost EIZO Corporation není povinna chránit jakékoliv získané důvěrné materiály a informace bez předchozí dohody na základě potvrzení společnosti EIZO Corporation o získání informací. Přes veškeré úsilí, které jsme vynaložili na poskytnutí aktuálních informací v příručce, je třeba vzít na vědomí, že technické údaje monitorů EIZO mohou být změněny bez předchozího upozornění.

Apple a Macintosh jsou registrované ochranné známky společnosti Apple Inc.

Windows je registrovaná ochranná známka společnosti Microsoft Corporation.

EIZO, FlexScan and ScreenManager jsou registrované ochranné známky společnosti EIZO Corporation v Japonsku a dalších zemích.





Symbyly týkající se bezpečnosti

V této příručce se používají následující symbyly. Označují důležité informace. Pečlivě si je přečtěte.



 <p>VAROVÁNÍ Pokud se informacemi obsaženými ve VAROVÁNÍ nebudete řídit, může dojít k vážnému poranění, včetně poranění smrtelného.</p>	 <p>UPOZORNĚNÍ Pokud se informacemi obsaženými v UPOZORNĚNÍ nebudete řídit, může dojít k lehkému poranění nebo k poškození majetku či produktu.</p>
 <p>Označuje zakázanou činnost.</p>	 <p>Označuje povinnou akci, kterou je nutno provést.</p>

BEZPEČNOSTNÍ POKYNY

VAROVÁNÍ

 <p>Pokud ze zařízení začne vycházet kouř, zápach (jako když se něco páli) či neobvyklé zvuky, ihned odpojte veškeré napájecí kabely a kontaktujte prodejce. Pokud se pokusíte vadné zařízení dále používat, může dojít k požáru, úrazu elektrickým proudem nebo poškození zařízení.</p>	 <p>Použijte dodaný napájecí kabel, který připojíte k napájecí zásuvce odpovídající předpisům dané země. Je nutno zachovat jmenovité napětí napájecí šňůry. Jinak by mohlo dojít k požáru nebo úrazu elektrickým proudem. „Zdroj napájení: 100-120/200-240 Vac 50/60 Hz“</p>
 <p>Nedopusťte, aby do zařízení pronikly malé předměty nebo tekutiny. Pokud se větracími otvory do skříně zařízení dostanou malé předměty nebo tekutina, může dojít k požáru, úrazu elektrickým proudem nebo poškození zařízení. Pokud se tak stane, zařízení ihned odpojte. Než začnete zařízení znovu používat, nechte je zkontrolovat kvalifikovaným servisním technikem.</p>	 <p>Umístěte zařízení na vhodné místo. Jinak by mohlo dojít k požáru, úrazu elektrickým proudem nebo poškození zařízení. • Neumíst'ujte zařízení do venkovního prostředí. • Neumíst'ujte je do dopravních prostředků (lodí, letadel, vlaků, automobilů apod.). • Neumíst'ujte je do prašného nebo vlhkého prostředí. • Neumíst'ujte v prostředí, kde by na obrazovku dopadala voda (koupelna, kuchyně apod.). • Neumíst'ujte je do prostředí, v němž by mohlo být přímo vystaveno páře. • Neumíst'ujte je do blízkosti zařízení generujících teplo nebo zvlhčovačů. • Neumíst'ujte je do prostředí s hořlavými plyny.</p>
 <p>Zařízení musí být připojeno k uzemněné napájecí zásuvce. Jinak by mohlo dojít k požáru nebo úrazu elektrickým proudem.</p>	<p>Fluorescentní lampy podsvícení obsahují rtuť (produkty používající k podsvícení lampy LED neobsahují rtuť), proto provádějte jejich likvidaci v souladu s místními nařízeními a zákony příslušné země.</p>

UPOZORNĚNÍ

 <p>Nezakrývejte větrací otvory na skříní. • Nepokládejte na větrací otvory žádné předměty. • Neinstalujte zařízení do uzavřeného prostoru. • Nepoužívejte zařízení v pozici naplocho či dolní stranou nahoru. Zablokování větracích otvorů zabrání výměně vzduchu, což může způsobit požár, úraz elektrickým proudem nebo poškození zařízení.</p>	 <p>Použijte snadno dostupnou napájecí zásuvku. Je to důležité, abyste zařízení v případě problémů mohli rychle odpojit od zdroje napájení.</p>
--	---

Obsah balení

Ověřte, zda balení obsahuje všechny následující položky. Pokud nějaké položky chybí nebo jsou poškozené, kontaktujte místního prodejce.

POZNÁMKA

• Krabici a balicí materiál si uschovejte pro případ, že budete chtít monitor později přemístit nebo přepravit.

- Monitor
- Napájecí kabel
- Digitální signálový kabel (FD-C39)

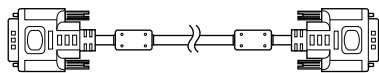

- Analogový signálový kabel (MD-C87)

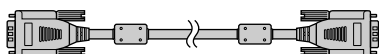

- USB kabel EIZO (MD-C93)

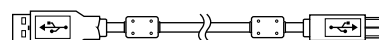

- EIZO LCD Utility Disk (CD-ROM)
 - Uživatelská příručka
 - Instalační příručka (tato příručka)
- PRECAUTIONS (BEZPEČNOSTNÍ POKYNY)
- Omezená záruka
- Informace o recyklaci
- Šroubky: M4 × 12 mm 4 ks

Ovládací prvky a funkce

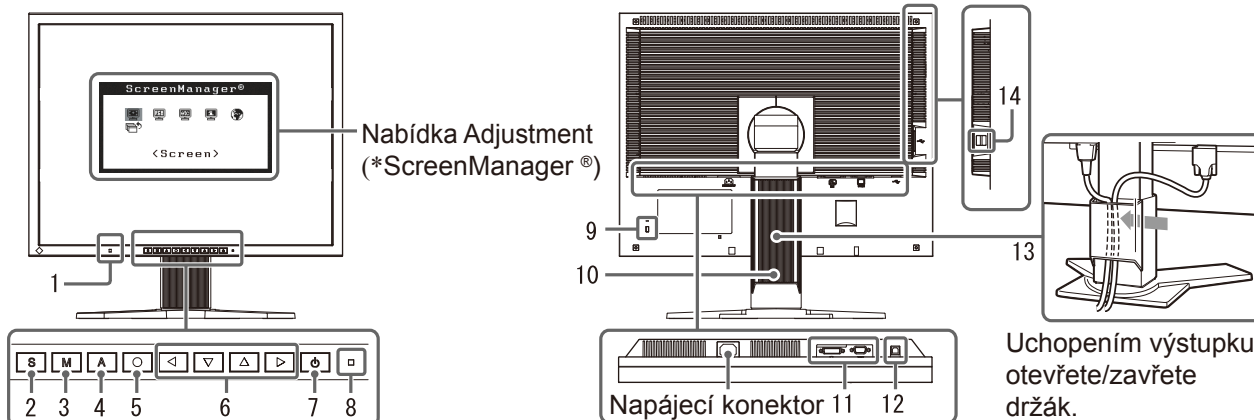

1	Senzor	Senzor sleduje jas okolí.
2	Tlačítko výběru vstupního signálu	Přepne vstupní signály pro zobrazení, jsou-li k monitoru připojeny dva počítače.
3	Tlačítko volby režimu	Tlačítko M umožňuje přepínání režimu zobrazení (strana 4).
4	Tlačítko automatického seřízení	Aktivuje funkci pro automatickou úpravu obrazovky. (jen analogový vstup)
5	Tlačítko Enter	Zobrazí nabídku Adjustment, určí položku nabídky na obrazovce a uloží upravené hodnoty.
6	Ovládací tlačítka (vlevo, dolů, nahoru, vpravo)	<ul style="list-style-type: none"> • Zvolí položku pro úpravy nebo zvýší/sníží upravované hodnoty pro pokročilou úpravu pomocí nabídky Adjustment (strana 5). • Tlačítko ◀ nebo ▶: Aktivuje okno pro nastavení jasu (strana 5).
7	Vypínač	Vypne a zapne napájení.
8	Indikátor napájení	Označuje provozní stav monitoru. Modrá : V provozu Nesvíí : Napájení vypnuto Žlutá : Úspora energie
9	Zásuvka bezpečnostního zámku	Je v souladu se systémem zabezpečení MicroSaver společnosti Kensington.
10	Výškově nastavitelný podstavec	Umožňuje upravit výšku a úhel obrazovky monitoru.
11	Konektory vstupního signálu	Vlevo: konektor DVI-I /vpravo: 15kolíkový miniaturní konektor D-sub.
12	Port USB pro příchozí provoz	Připojuje kabel USB při použití softwaru ScreenManager Pro for LCD (pro Windows). Způsob použití tohoto softwaru je popsán v Uživatelské příručce na disku CD-ROM.
13	Držák kabelu	Zakrývá kabely monitoru.
14	Port USB pro odchozí provoz	Připojuje monitor k perifernímu zařízení USB.

* ScreenManager® je další označení společnosti EIZO pro nabídku Adjustment. (Pokyny k použití položky ScreenManager najdete v Uživatelské příručce na disku CD-ROM.)

Připojení kabelů

Pozor

- Při nahrazování aktuálního zobrazovacího zařízení monitorem S2100 je nutno před připojením monitoru změnit nastavení rozlišení a svislého kmitočtu v počítači na hodnoty podporované monitorem S2100 (viz tabulku rozlišení na poslední straně).

POZNÁMKA

- Při připojování dvou počítačů k monitoru se řiďte podle pokynů v Uživatelské příručce na disku CD-ROM.

- 1** Ověřte, zda je monitor a počítač vypnutý.
- 2** Připojte monitor k počítači signálovým kabelem, který odpovídá konektorům.
Po připojení konektorů kabelu zajistěte připojení utahením šroubků na konektorech.

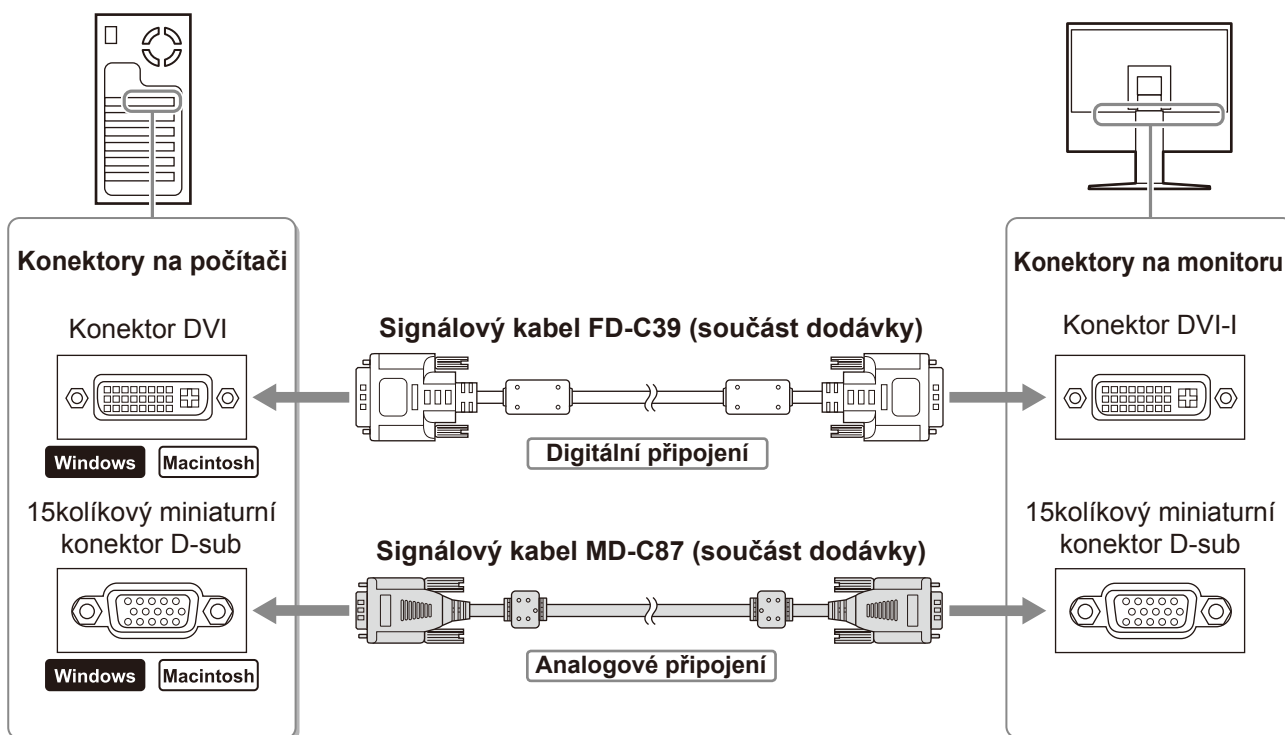

- 3** Připojte napájecí kabel k zásuvce napájení a zdírce napájení na monitoru.

Úprava výšky a úhlu obrazovky

Upravte výšku obrazovky a úhel natočení v obou rovinách podle svých požadavků.

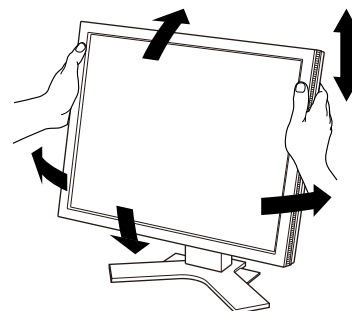

Aktivace obrazovky

1 Stisknutím tlačítka  monitor zapněte.

2 Zapněte počítač.

Indikátor napájení monitoru bude svítit modře a objeví se obraz.

3 Při použití analogového vstupního signálu aktivujte funkci pro automatickou úpravu. (Viz část „Aktivace funkce pro automatickou úpravu“ níže.)

Při použití digitálního signálu není funkce pro automatickou úpravu nutná, protože obraz se zobrazuje správně podle přednastavených dat monitoru.

Pozor

- Pokud monitor a počítač nepoužíváte, vypněte je.
- K zajištění maximální úspory energie doporučujeme zařízení vypínat vypínačem. Při odpojení napájecího kabelu se monitor zcela oddělí od zdroje napájení.

Aktivace funkce pro automatickou úpravu (jen analogový vstup)

Připojíte-li analogový signál, použijte funkci pro automatickou úpravu, která nastaví kmitočet, fázi, umístění obrazu a rozlišení.

Podrobnosti o funkci pro automatickou úpravu najdete v Uživatelské příručce na disku CD-ROM.

1 Stiskněte tlačítko .

Zobrazí se zpráva.

2 Znovu stiskněte tlačítko  (zatímco je na obrazovce zobrazena zpráva).

Funkce pro automatickou úpravu se aktivuje a hodnoty nastavení kmitočtu, fáze a polohy obrazovky se automaticky upraví.

Okno se zprávou



Pozor

- Funkce pro automatickou úpravu funguje správně, pokrývá-li obraz celou plochu obrazovky počítače Macintosh nebo Windows. Nefunguje správně, pokud obraz pokrývá jen část obrazovky (například okno s příkazovým řádkem DOS) nebo pokud je použito černé pozadí (například tapeta).
- Funkce pro automatickou úpravu nemusí fungovat správně s některými grafickými kartami.

Volba režimu zobrazení

Funkce FineContrast umožňuje snadno vybrat nejvhodnější režim podle aktuálního způsobu použití monitoru. Podrobnosti o funkci FineContrast najdete v Uživatelské příručce na disku CD-ROM.

Režim FineContrast

Custom (Uživatelský)	Umožňuje provést vlastní nastavení.
sRGB	Je vhodné pro shodu barev při použití periferních zařízení s podporou signálu sRGB.
Text	Vhodné pro práci s textovými a tabulkovými procesory.
Picture (Snímek)	Vhodné pro fotografie nebo grafiku.
Movie (Film)	Vhodné pro přehrávání filmů.

1 Stiskněte .

Objeví se název režimu FineContrast.

2 Během zobrazení názvu režimu FineContrast stiskněte znovu tlačítko .

Při každém stisknutí tlačítka se aktivuje další režim zobrazení.
(Viz tabulku režimů FineContrast.)

3 Po vybrání požadovaného režimu stiskněte tlačítko .

Vybraný režim bude nastaven.

Název režimu FineContrast





Úprava jasu

1 Stiskněte tlačítko  nebo .

Zobrazí se okno pro nastavení jasu.

2 Upravte jas tlačítkem  nebo .

Tlačítkem  jas obrazovky zvýšíte a tlačítkem  jas snížíte.

3 Po dosažení požadovaného jasu stiskněte tlačítko .

Nastavený jas bude uložen.

Okno nastavení jasu

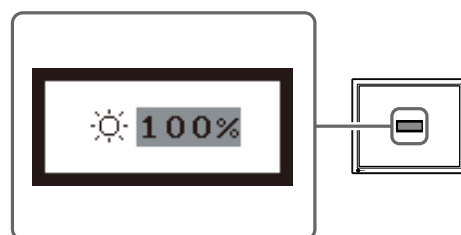
**Pozor**

- Nastavení jasu obrazovky bude automaticky upraveno na hodnoty odpovídající prostředí. Senzor na spodní straně monitoru zjišťuje osvětlení okolí pomocí funkce BrightRegulator. Další podrobnosti najdete v Uživatelské příručce na disku CD-ROM.

Provedení pokročilých úprav nastavení

Pokročilé úpravy nastavení obrazu, barev a dalších nastavení lze provádět prostřednictvím nabídky Adjustment. Podrobnosti o jednotlivých funkcích umožňujících úpravy najdete v Uživatelské příručce na disku CD-ROM.

Nabídka Adjustment



Tím jsou základní nastavení a úpravy dokončeny. Podrobnosti o pokročilých nastaveních najdete v Uživatelské příručce na disku CD-ROM.

Žádný obraz

Pokud se na monitoru neobjeví obraz ani poté, co jste se problém pokusili odstranit podle doporučených pokynů, kontaktujte místního prodejce.

1. Zkontrolujte indikátor napájení.

Příznak	Stav	Možná příčina a řešení
Žádný obraz	Indikátor napájení nesvítí.	Zkontrolujte, zda je napájecí kabel správně připojen. Pokud problém trvá, vypněte monitor na několik minut a potom jej znovu zapněte. Zapněte počítač.
	Indikátor napájení svítí modře.	Zkontrolujte nastavení jasu.
	Indikátor napájení svítí žlutě.	Přepněte vstupní signál tlačítkem [S] .

2. Zkontrolujte chybovou zprávu na obrazovce.

Tyto zprávy se zobrazí, pokud je vstupní signál nesprávný, i když monitor funguje.

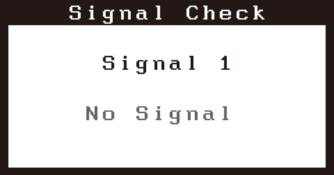
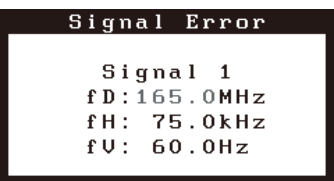
Příznak	Stav	Možná příčina a řešení
 <p>Signal Check Signal 1 No Signal</p>	Vstupní signál není přijímán správně. (Zůstane zobrazena přibližně 40 sekund.)	<p>Ověřte, zda je počítač zapnutý.</p> <p>Ověřte, zda je signálový kabel správně připojen k počítači.</p> <p>Přepněte vstupní signál tlačítkem [S].</p>
 <p>Signal Error Signal 1 fD: 165.0MHz fH: 75.0kHz fV: 60.0Hz</p>	Kmitočet signálu je mimo podporovaný rozsah. Nesprávný kmitočet signálu se zobrazí červeně.	Pomocí nástroje pro nastavení grafické karty nastavte správný režim. Postupujte podle pokynů v příručce ke grafické kartě.

Podporovaná rozlišení a kmitočty

Monitor podporuje následující rozlišení:

Analogový vstup

Resolution	Frequency	Dot Clock	Remarks
640 × 400	56 Hz	162 MHz (Max.)	NEC PC-9801
640 × 400	70 Hz		NEC PC-9821
640 × 480	67 Hz		Apple Macintosh
640 × 480	- 75 Hz		VGA, VESA
720 × 400	70 Hz		VGA TEXT
800 × 600	- 75 Hz		VESA
832 × 624	75 Hz		Apple Macintosh
1024 × 768	- 75 Hz		VESA
1152 × 864	75 Hz		VESA
1152 × 870	75 Hz		Apple Macintosh
1280 × 960	60 Hz		VESA
1280 × 960	75 Hz		Apple Macintosh
1280 × 1024	- 75 Hz		VESA
*1600 × 1200	60 Hz		VESA

Digitální vstup

Resolution	Frequency	Dot Clock	Remarks
640 × 480	60 Hz	162 MHz (Max.)	VGA
720 × 400	70 Hz		VGA TEXT
720 × 480	60 Hz		VESA Safe Mode
800 × 600	60 Hz		VESA
1024 × 768	60 Hz		VESA
1280 × 1024	60 Hz		VESA
*1600 × 1200	60 Hz		VESA

* Doporučené rozlišení (nastavit toto rozlišení)

