



Notice d'instruction

RadiForce® RX370

Moniteur couleur LCD







Important

Veillez lire attentivement ce « Notice d'instruction » ainsi que le « Manuel d'installation » (tome séparé) afin de vous familiariser avec ce produit et de l'utiliser efficacement et en toute sécurité. Veillez conserver ce manuel pour référence ultérieure.

-
- Pour le réglage et les paramètres du moniteur, consultez le « Manuel d'installation ».
 - Pour obtenir les toutes dernières informations relatives au produit, dont le « Notice d'instruction », reportez-vous à notre site web : www.eizoglobal.com
-

SYMBOLES DE SECURITE

Ce manuel et ce produit utilisent les symboles de sécurité présentés ci-dessous. Ils signalent des informations critiques. Veuillez les lire attentivement.

 AVERTISSEMENT	Le non respect des consignes données dans un message AVERTISSEMENT peut entraîner des blessures sérieuses ou même la mort.
 ATTENTION	Le non respect des consignes données dans un message ATTENTION peut entraîner des blessures et/ou des dommages au matériel ou au produit.
	Indique une consigne AVERTISSEMENT ou PRÉCAUTION. Par exemple, le symbole  indique un risque de « choc électrique ».
	Indique une action interdite. Par exemple, le symbole  signifie « Ne pas démonter ».

Ce produit a été spécialement réglé pour l'utilisation dans la région dans laquelle il a d'abord été livré. Si utilisé en dehors de cette région, le produit pourrait ne pas fonctionner comme indiqué dans les spécifications.

Aucune partie de ce manuel ne peut être reproduite, enregistrée dans un système documentaire ou transmise sous quelque forme et par quelque moyen que ce soit électronique, mécanique ou autre, sans l'autorisation écrite préalable de EIZO Corporation.

EIZO Corporation n'est tenu à aucun engagement de confidentialité sauf en cas d'accord préalable passé avant la réception de ces informations par EIZO Corporation. Malgré tous les efforts déployés pour garantir la mise à jour des informations contenues dans ce manuel, veuillez noter que les caractéristiques techniques du produit EIZO sont sujettes à modification sans préavis.

PRECAUTIONS







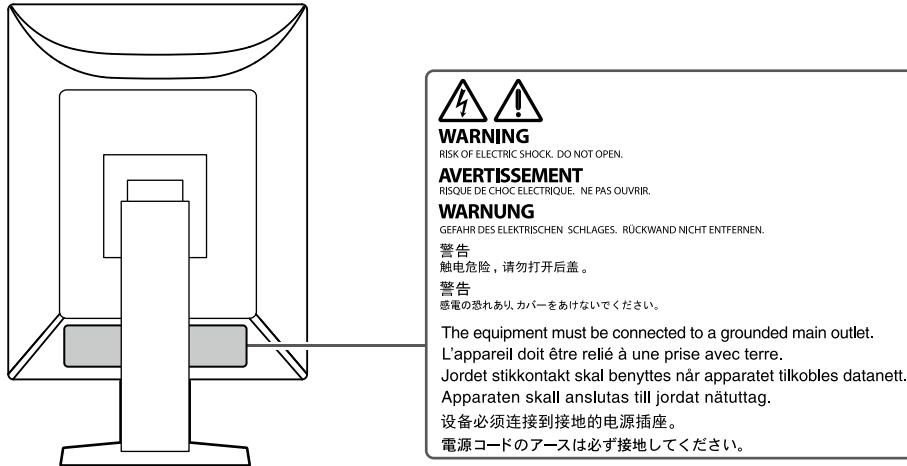





IMPORTANT

- Ce produit a été réglé spécialement en usine en fonction de la région de destination prévue. Les performances du produit peuvent être différentes de celles indiquées dans les caractéristiques en cas d'utilisation dans une région différente de celle prévue à l'origine.
- Pour votre sécurité comme pour la bonne utilisation de l'appareil, veuillez lire attentivement cette section ainsi que les indications de sécurité portées sur le moniteur.

Emplacements des étiquettes de sécurité

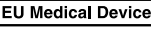

Symboles sur l'appareil

Symbole	Signification du symbole
	Commutateur d'alimentation principal : Appuyez pour éteindre le moniteur.
	Commutateur d'alimentation principal : Appuyez pour allumer le moniteur.
	Touche d'alimentation : Appuyez pour allumer ou éteindre le moniteur.
	Courant alternatif
	Avertissement sur les dangers électriques
	ATTENTION : Référez-vous à « SYMBOLES DE SECURITE » (page 2).
	Marquage DEEE : Le produit doit être éliminé séparément ; les matériaux peuvent être recyclés.
	Marquage CE : Marque de conformité aux dispositions des directives et/ou règlements de l'Union européenne (UE).
	Fabricant
	Date de fabrication
RXonly	Attention : La loi fédérale (États-Unis) restreint ce dispositif à la vente par ou sur l'ordre d'un professionnel de la santé autorisé.
	Dispositif médical européen
EU Importer	Importateur européen
	Représentant autorisé en Suisse
	Représentant autorisé établi dans la Communauté européenne



AVERTISSEMENT

Si de la fumée provient du moniteur, que celui-ci sent le brûlé ou émet des bruits anormaux, débranchez immédiatement tous les cordons secteur et prenez contact avec votre représentant local EIZO.

Il peut être dangereux d'utiliser un moniteur au fonctionnement défectueux.

Ne démontez pas ou ne modifiez pas l'appareil.

Le démontage de la carrosserie ou la modification du moniteur peut causer un choc électrique ou une brûlure.



Confiez toute intervention à un technicien qualifié.

Ne tentez pas de dépanner vous-même cet appareil, l'ouverture ou la dépose des capots vous expose à un risque d'incendie, de choc électrique ou de dégâts à l'appareil.

Eloignez les petits objets ou les liquides de l'appareil.

L'introduction accidentelle de petits objets ou de liquide dans les fentes de ventilation de la carrosserie peut entraîner un choc électrique, un incendie ou des dégâts à l'appareil.



Si un objet tombe dans la carrosserie ou si du liquide se répand sur ou à l'intérieur de l'appareil, débranchez immédiatement le cordon secteur. Faites contrôler l'appareil par un technicien qualifié avant de l'utiliser à nouveau.

Placez le moniteur sur une surface stable et robuste.

Il y a risque de chute de l'appareil sur une surface inappropriée, qui pourrait entraîner des blessures ou endommager l'appareil. En cas de chute, débranchez immédiatement le cordon secteur et demandez conseil à votre représentant local EIZO. Toute utilisation de l'appareil après une chute peut entraîner un incendie ou un choc électrique.

Utilisez l'appareil dans un endroit approprié.

Sinon, cela peut entraîner des dommages à l'appareil, un risque d'incendie ou de choc électrique.

- Ne pas utiliser à l'extérieur.
- Ne pas utiliser dans aucun moyen de transport (bateau, avion, trains, automobiles, etc.).
- Ne pas installer l'appareil dans un environnement poussiéreux ou humide.
- Ne pas placer dans un lieu où de l'eau peut être projetée sur l'écran (salle de bains, cuisine, etc.).
- Ne pas installer l'appareil à un endroit exposé directement à la vapeur d'eau.
- Ne pas placer l'appareil près des dispositifs de chauffage ou d'humidification.
- Ne pas placer à un endroit où l'appareil est soumis à la lumière directe du soleil.
- Ne pas placer dans un environnement contenant des gaz inflammables.
- Ne pas exposer aux gaz corrosifs (dioxyde de soufre, sulfure d'hydrogène, dioxyde d'azote, chlore, ammoniac et ozone).
- Ne pas exposer aux environnements poussiéreux, aux composants qui accélèrent la corrosion de l'air ambiant (chlorure de sodium ou soufre, par exemple), aux métaux conducteurs, etc.



Gardez les sacs plastique d'emballage hors de portée des enfants pour éviter tout risque d'étouffement.

Utilisez le cordon secteur fourni pour le branchement sur une prise secteur standard dans votre pays.

Assurez-vous d'utiliser une tension nominale compatible avec le cordon secteur. Sinon, cela peut entraîner un risque d'incendie ou de choc électrique.

Alimentation : 100-240 VCA 50/60 Hz

Pour débrancher le cordon secteur, tirez fermement sur la fiche exclusivement.

Ne tirez jamais sur le câble, cela pourrait endommager le cordon et entraîner un incendie ou un choc électrique.



OK

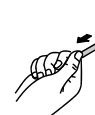



AVERTISSEMENT

L'appareil doit être relié à une prise avec terre.

Le non-respect de ces consignes peut présenter des risques d'incendie ou de choc électrique.



Utilisez la tension correcte.

- Cet appareil est conçu uniquement pour une utilisation avec une tension spécifique. La connexion à une tension autre que celle spécifiée dans ce « Mode d'emploi » peut déclencher un incendie, provoquer une décharge électrique ou endommager l'équipement.
Alimentation : 100-240 VCA 50/60 Hz
- Ne surchargez pas les circuits d'alimentation électrique, cela pourrait entraîner un incendie ou un choc électrique.

Manipulez correctement le cordon secteur.

- Ne faites pas passer le cordon sous le moniteur ou un autre objet lourd.
- Ne tirez pas sur le cordon et ne le fixez pas.

Cessez d'utiliser tout cordon secteur endommagé. L'utilisation d'un cordon défectueux peut entraîner un incendie ou un choc électrique.



L'opérateur ne doit pas toucher le patient en touchant le produit.

Ce produit n'a pas été conçu pour être touché par les patients.



Ne touchez pas au cordon secteur ni à la fiche si des étincelles apparaissent.

Vous risqueriez un choc électrique.



Pour fixer un bras de support, consultez le manuel d'utilisation du bras pour installer correctement le moniteur.

Sinon, l'appareil peut se séparer ce qui pourrait l'endommager ou causer une blessure. Avant l'installation, veillez à ce que les bureaux, les murs ou toute autre surface d'installation possèdent la résistance mécanique suffisante. Si l'appareil a subi une chute, demandez conseil à votre représentant local EIZO. Toute utilisation de l'appareil après une chute peut entraîner un incendie ou un choc électrique. Pour refixer le socle inclinable, utilisez les mêmes vis et serrez-les correctement.

Ne touchez pas un panneau LCD endommagé à mains nues.

Les cristaux liquides sont toxiques. En cas de contact de la peau avec le panneau, lavez immédiatement à grande eau. Si des cristaux liquides pénètrent dans vos yeux ou votre bouche, rincez immédiatement abondamment avec de l'eau et consultez un médecin.



ATTENTION

Procédez avec précaution pour transporter l'appareil.

Débranchez les câbles et cordon secteur avant de déplacer l'appareil. Il est dangereux de déplacer l'appareil avec son cordon secteur ou les câbles branchés. Vous risquez de vous blesser.

Transportez ou placez l'appareil selon la procédure spécifiée pour une utilisation correcte de l'appareil.

- Lorsque vous déplacez le produit, saisissez fermement la partie inférieure du moniteur.
- Les moniteurs d'une taille de 30 pouces et au-delà sont lourds. Lors du déballage et/ou du transport du moniteur, assurez-vous qu'au moins deux personnes sont présentes.
- Si votre modèle dispose d'une poignée à l'arrière du moniteur, saisissez fermement la partie inférieure et la poignée du moniteur.

Une chute de l'appareil pourrait l'endommager ou causer des blessures.

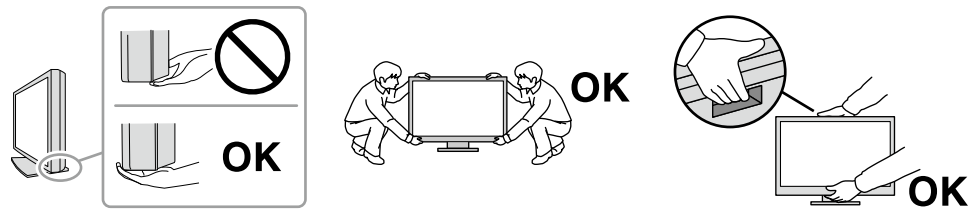

N'obstruez pas les fentes de ventilation de la carrosserie.

- Ne placez jamais d'objets sur les fentes de ventilation.
- N'installez pas le moniteur dans un espace mal aéré ou trop exigü.
- N'utilisez pas le moniteur couché sur le côté ni à l'envers.

Toutes ces utilisations risquent d'obstruer les fentes de ventilation, d'empêcher une circulation d'air normale ou d'entraîner un incendie ou d'autres dégâts.



Ne touchez jamais aux fiches électriques avec les mains humides.

Tout contact avec la fiche électrique les mains humides peut être dangereux et peut causer un choc électrique.



Utilisez une prise électrique facilement accessible.

Ceci vous facilitera le débranchement de l'appareil en cas de problème.

Nettoyez régulièrement la zone située autour de la prise d'alimentation et de la fente de ventilation du moniteur.

L'accumulation de poussière, d'eau ou d'huile sur la fiche peut entraîner un incendie.

Débranchez le moniteur avant de le nettoyer.

Le nettoyage du moniteur sous tension peut causer un choc électrique.

Si vous prévoyez de ne pas utiliser l'appareil durant un certain temps, débranchez le cordon d'alimentation de la prise murale après avoir mis l'appareil hors tension, pour des raisons de sécurité et d'économie d'énergie.

Éliminez ce produit conformément aux lois de la localité ou du pays de résidence.

Pour les utilisateurs résidant en Suisse ou sur le territoire de l'un des pays de l'EEE :

Tout incident grave en lien avec l'appareil doit être signalé au fabricant et à l'autorité compétente de l'État membre où l'utilisateur et/ou le patient réside.

Avertissement concernant le produit

Mode d'emploi

Ce produit est conçu pour afficher des images radiologiques permettant aux professionnels de la santé d'effectuer des examens, des analyses et des diagnostics. L'affichage n'est pas conçu pour la mammographie.

Attention

- Ce produit peut ne pas être couvert par la garantie pour des usages autres que ceux décrits dans le présent manuel.
 - Les spécifications notées dans ce manuel ne sont applicables que lorsque les éléments suivants sont utilisés :
 - Cordons d'alimentation fournis avec le produit
 - Câbles de signalisation spécifiés par nos soins
 - Utilisez uniquement avec ce produit les produits optionnels fabriqués ou spécifiés par nos soins.
-

Précautions d'utilisation

- Des pièces (telles que le panneau LCD) peuvent se détériorer à long terme. Vérifiez régulièrement si elles fonctionnent normalement.
- Lorsque l'image de l'écran change après que la même image est restée affichée pendant une période prolongée, une image rémanente risque de s'afficher. Utilisez l'économiseur d'écran ou la fonction d'économie d'énergie pour éviter d'afficher la même image pendant une période prolongée. Selon l'image, une image rémanente peut apparaître même si elle a été affichée durant une courte période. Pour éliminer un tel phénomène, modifiez l'image ou coupez l'alimentation pendant plusieurs heures.
- Plusieurs minutes sont nécessaires à la stabilisation de l'affichage du moniteur. Avant d'utiliser le moniteur, patientez quelques minutes ou plus après la mise sous tension du moniteur ou après la sortie du moniteur du mode d'économie d'énergie.
- Si le moniteur affiche un contenu en continu sur une longue période, des taches ou des brûlures sont susceptibles d'apparaître sur l'écran. Afin d'optimiser la durée de vie d'un moniteur, nous vous conseillons de l'éteindre régulièrement.
- La durée de vie du rétro-éclairage du panneau LCD est limitée. Les habitudes d'utilisation, par exemple lorsque le moniteur est allumé en continu pendant de longues périodes, peuvent raccourcir la durée de vie du rétroéclairage, lequel doit alors être remplacé plus tôt que prévu. Si l'écran s'assombrit ou se brouille, prenez contact avec votre représentant local EIZO.
- Le panneau peut comporter des pixels défectueux. Ces pixels se présentent sous forme de points plus sombres ou plus lumineux sur l'écran. C'est une caractéristique du panneau LCD, et n'est pas une défaillance du produit.
- N'appuyez pas fortement sur le panneau LCD ou sur les bords, car cela peut entraîner des dysfonctionnements de l'affichage, comme du moirage, etc. Si la pression est continuellement appliquée sur la surface du panneau LCD, le cristal liquide peut se détériorer ou le panneau LCD peut être endommagé. (Si des marques de pression restent sur le panneau, affichez un écran noir ou blanc sur le moniteur. Le problème peut être ainsi résolu.)
- Prenez garde de ne pas rayer ou d'appuyer sur le panneau LCD avec des objets pointus, car cela pourrait entraîner des dommages au panneau LCD. Ne tentez jamais de le nettoyer à sec avec du tissu, au risque de le rayer.
- Ne touchez pas le capteur d'étalonnage intégré (Capteur frontal intégré). Cela risquerait de réduire la précision de la mesure ou de provoquer des dommages à l'équipement.
- Selon l'environnement, la valeur mesurée par le capteur d'éclairage intégré peut différer de la valeur indiquée par un luminomètre autonome.
- Lorsque le produit est froid et déplacé dans une autre pièce ou lorsque la température de la pièce augmente rapidement, de la condensation peut se former à l'intérieur et à l'extérieur du produit. Dans ce cas, ne mettez pas le produit sous tension. Et attendez la disparition de la condensation. Sinon, le produit pourrait être endommagé.

Pour utiliser le moniteur durant une longue période

● Contrôle de la qualité

- La qualité d'affichage des moniteurs est affectée par le niveau de qualité des signaux d'entrée et la dégradation du produit. Effectuez des vérifications visuelles quotidiennes et des tests périodiques de constance pour vous conformer aux normes/directives médicales correspondantes à votre application, et effectuez tout étalonnage nécessaire. L'utilisation du logiciel de contrôle qualité du moniteur RadiCS vous permet d'effectuer un contrôle qualité de haut niveau qui respecte les normes/directives médicales.
- La stabilisation de l'affichage du moniteur prend environ 15 minutes (selon nos conditions de mesure). Veuillez patienter 15 minutes, ou plus, après la mise sous tension du moniteur ou après la sortie du moniteur du mode d'économie d'énergie, avant de procéder à différents tests de contrôle de qualité, de calibrage ou de réglage de l'écran du moniteur.
- Nous vous recommandons de régler le moniteur au niveau recommandé de luminosité ou à un niveau plus faible afin de limiter les variations de la luminosité provoquées par une utilisation à long terme et de stabiliser l'intensité lumineuse.
- Afin d'ajuster les résultats de mesure du capteur de calibrage intégré (capteur frontal intégré) à ceux d'un capteur externe EIZO (capteur UX2) vendu séparément, effectuez une corrélation entre le capteur frontal intégré et le capteur externe à l'aide de RadiCS / RadiCS LE. Des corrélations périodiques vous permettent de maintenir la précision des mesures du capteur frontal intégré à un niveau équivalent à celle du capteur externe.

Attention

- L'état d'affichage du moniteur pourrait changer de façon inattendue en raison d'une erreur de fonctionnement ou d'un changement de réglage inattendu. Il est recommandé d'utiliser le moniteur avec les touches de commande verrouillées après avoir ajusté l'écran du moniteur. Pour plus de détails concernant les réglages, reportez-vous au Manuel d'installation (sur le CD-ROM).
-

● Nettoyage

Un nettoyage périodique est recommandé pour conserver son aspect neuf au produit et prolonger sa durée de vie.

Essayez doucement toute saleté présente sur la carrosserie ou la surface de l'écran à l'aide d'un chiffon doux imprégné d'un peu d'eau ou de l'une des solutions chimiques énumérées ci-dessous, ou à l'aide du ScreenCleaner (disponible en option).

Produits chimiques autorisés pour le nettoyage

Nom de la substance	Nom du produit
Éthanol	Éthanol
Alcool isopropylique	Alcool isopropylique
Chlorure de benzalkonium	Welpas
Glutaraldéhyde	Sterihyde
Glutaraldéhyde	Cidex Plus28

Attention

- N'utilisez pas de produits chimiques de manière fréquente. Les produits chimiques tels que l'alcool et les solutions antiseptiques peuvent provoquer des variations du brillant, ternir et atténuer la carrosserie ou du panneau et détériorer la qualité de l'image.
- N'utilisez jamais de diluant, de la benzine, de cire et de poudre abrasive, ce qui peut endommager la carrosserie ou le panneau.
- Ne laissez pas les produits chimiques entrer en contact direct avec le moniteur.

Pour un confort d'utilisation du moniteur

- Regarder le moniteur trop longtemps entraîne une fatigue oculaire. Faites des pauses de 10 minutes toutes les heures.
- Regardez l'écran à une distance et sous un angle appropriés.

Avertissements et responsabilités en matière de cybersécurité

- La mise à jour du microprogramme doit être effectuée par EIZO Corporation ou son distributeur.
- Si EIZO Corporation ou son distributeur vous demande de mettre à jour le microprogramme, effectuez la mise à jour immédiatement.

CONTENUS

PRECAUTIONS	3
IMPORTANT	3
Avertissement concernant le produit	8
Mode d'emploi	8
Précautions d'utilisation	9
Pour utiliser le moniteur durant une longue période	10
● Contrôle de la qualité	10
● Nettoyage	11
Pour un confort d'utilisation du moniteur	11
Avertissements et responsabilités en matière de cybersécurité	11
CONTENUS	12
Chapitre 1 Introduction	13
1-1. Caractéristiques	13
1-2. Contenu de l'emballage	16
● EIZO LCD Utility Disk	16
1-3. Commandes et fonctions	18
Chapitre 2 Installation / Connexion	20
2-1. Avant l'installation du produit	20
● Conditions d'installation	20
2-2. Câbles de raccordement	21
2-3. Mise sous tension	24
2-4. Charge rapide avec un dispositif USB Type-C	24
2-5. Régler la hauteur et l'angle de l'écran	25
Chapitre 3 Problème « Pas d'image »	26
Chapitre 4 Specifications	28
4-1. Liste des spécifications	28
4-2. Résolutions compatibles	30
4-3. Accessoires en option	30
Annexe	31
Normes médicales	31
Informations sur la CEM	32
Informations sur les Interférences Radioélectriques	37

Chapitre 1 Introduction

Merci d'avoir choisi un moniteur LCD couleur fabriqué par EIZO.

1-1. Caractéristiques

- **Affichage hybride couleur et monochrome**

Lorsque la fonction Hybrid Gamma PXL est activée, ce produit différencie automatiquement les parties monochromes et les parties en couleur de la même image à un niveau de pixel, et les affiche respectivement dans des gradations optimales.

- **Câblage simple**

En plus d'un connecteur d'entrée DisplayPort, un connecteur de sortie est aussi fourni.

Ce connecteur () peut être relié à l'entrée d'un autre moniteur.

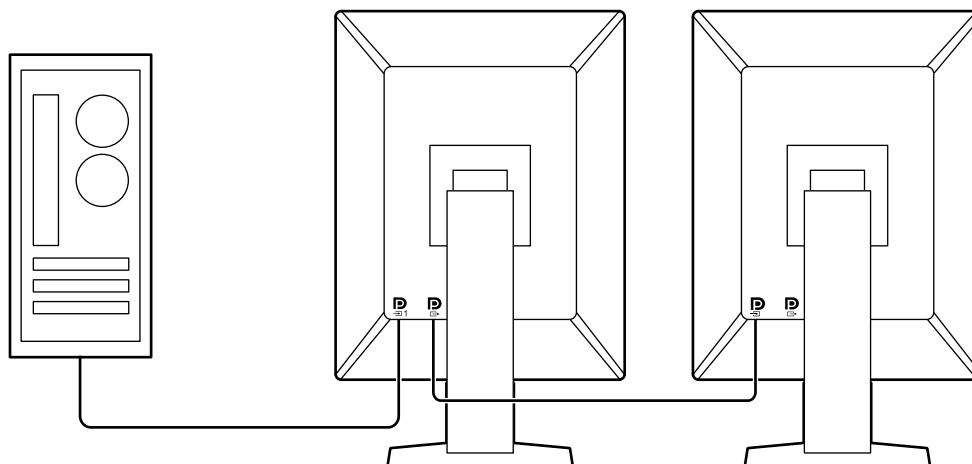

- **Prise en charge de la fonctionnalité PinP**

Cet appareil est équipé de la fonctionnalité PinP (Picture in Picture), qui permet d'afficher simultanément une entrée de signal vidéo autre que l'entrée vidéo principale dans la sous-fenêtre. La sous-fenêtre PinP peut être affichée ou masquée.

● Contrôle de la qualité

- Ce moniteur dispose d'un capteur d'étalonnage embarqué (capteur avant intégré). Ce capteur permet au moniteur d'exécuter l'étalonnage (SelfCalibration) et la vérification des niveaux de gris de façon indépendante.

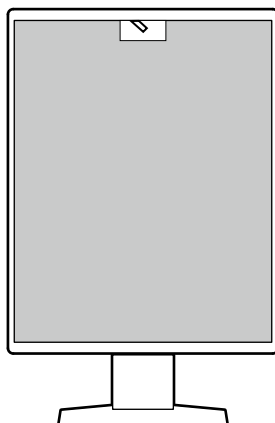

- Grâce au logiciel RadiCS LE fourni avec le moniteur, vous pouvez gérer l'historique du moniteur ainsi que la cible de SelfCalibration et l'horaire programmé des vérifications.
- Le logiciel de contrôle de qualité du moniteur RadiCS vous permet d'effectuer un contrôle de qualité de haut niveau qui respecte les normes et les directives médicales.

● Équipé d'une fonction de charge rapide USB Type-C®

Vous pouvez ainsi recharger rapidement votre smartphone ou votre tablette.

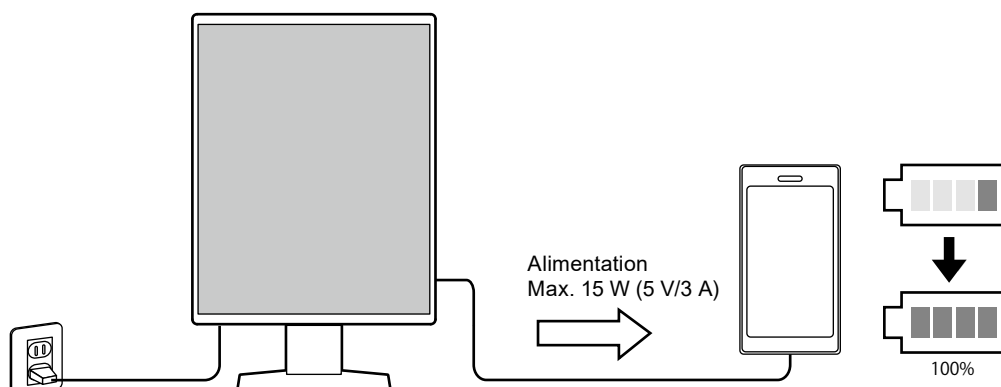

● Une conception économisant de l'espace

Le moniteur dispose de deux ports USB amont. Vous pouvez utiliser deux ordinateurs en utilisant un seul set de périphériques USB (souris, clavier, etc.).

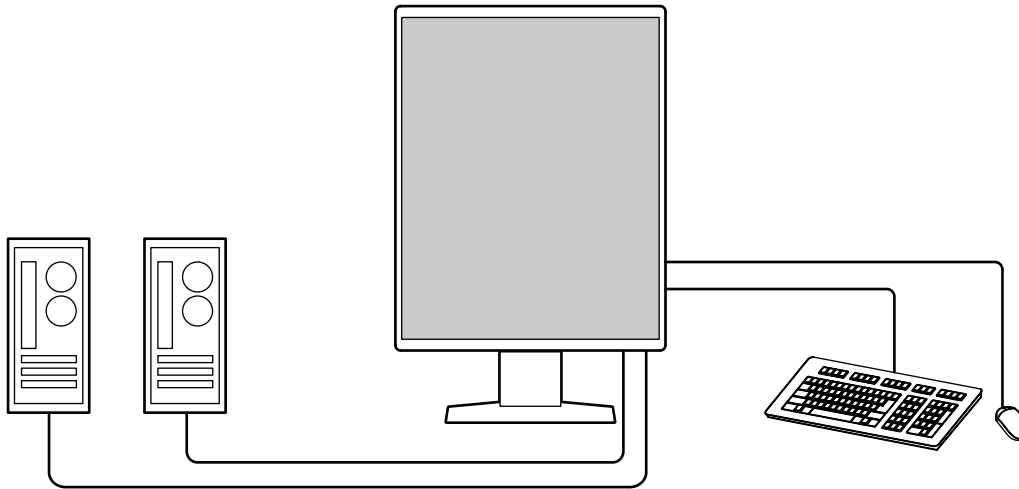

● Gestion du moniteur depuis la souris et le clavier

Grâce au logiciel de gestion de la qualité du moniteur RadiCS / RadiCS LE, vous pouvez effectuer les opérations suivantes sur le moniteur à l'aide de la souris et du clavier :

- Basculer entre les modes de CAL Switch
- Basculer entre les signaux d'entrée
- Fonction qui attribue le mode de CAL Switch à une partie de l'écran et affiche une image (Point et Mise au point)
- Afficher ou cacher la sous-fenêtre PinP (Hide-and-Seek)
- Changer le PC utilisé pour faire fonctionner les périphériques USB (Switch-and-Go)
- Démarrer le mode d'économie d'énergie (Backlight Saver)
- Fonction qui augmente temporairement la luminosité pour améliorer la visibilité des images de diagnostic (Instant Backlight Booster)

Remarque

- Le logiciel RadiCS / RadiCS LE vous permet d'afficher ou de masquer la sous-fenêtre PinP et de changer le PC utilisé pour faire fonctionner les périphériques USB en même temps. Pour obtenir plus d'informations sur la procédure de configuration, consultez le Manuel d'utilisation du RadiCS / RadiCS LE.
-

1-2. Contenu de l'emballage

Vérifiez que tous les articles suivants sont inclus dans l'emballage. Si le moindre de ces articles est manquant ou endommagé, contactez votre revendeur ou votre représentant EIZO.

Remarque

- Nous vous recommandons de stocker la boîte et les matériaux d'emballage afin de pouvoir les utiliser pour déplacer et transporter ce produit.

- Moniteur
- Cordon d'alimentation



- Câble de signal numérique (DisplayPort - DisplayPort) : PP300 x 2



- Câble USB : UU300 x 2



- EIZO LCD Utility Disk (CD-ROM)
- Notice d'instruction

● EIZO LCD Utility Disk

Ce CD-ROM contient les éléments suivants. Référez-vous au fichier « Readme.txt » sur le disque pour en savoir plus sur les procédures de démarrage du logiciel ou les procédures de fichiers de référence.

- Fichier Readme.txt
- Logiciel de contrôle de qualité du moniteur RadiCS LE (pour Windows)
- Manuel d'utilisation
 - Notice d'instruction pour ce moniteur
 - Manuel d'installation du moniteur
 - Manuel d'utilisation de RadiCS LE
- Dimensions externes

RadiCS LE

Le logiciel RadiCS LE vous permet d'effectuer les opérations suivantes de contrôle de la qualité et de gestion du moniteur. Pour obtenir plus d'informations sur la procédure de configuration, consultez le Manuel d'utilisation de RadiCS LE.

Contrôle de la qualité

- Calibrage
- Affichage des résultats des tests dans une liste et création d'un rapport de tests
- Réglage de la cible de SelfCalibration et de l'horaire d'exécution

Gestion du moniteur

- Basculer entre les modes de CAL Switch
- Basculer entre les signaux d'entrée
- Fonction qui attribue le mode de CAL Switch à une partie de l'écran et affiche une image (Point et Mise au point)
- Afficher ou cacher la sous-fenêtre PinP (Hide-and-Seek)
- Changer le PC utilisé pour faire fonctionner les périphériques USB (Switch-and-Go)
- Démarrer le mode d'économie d'énergie (Backlight Saver)
- Fonction qui augmente temporairement la luminosité pour améliorer la visibilité des images de diagnostic (Instant Backlight Booster)
- Fonction qui ajuste automatiquement la luminosité du moniteur en fonction du niveau de luminosité ambiante lorsque le mode Texte est configuré (Auto Brightness Control)

Attention

- Les spécifications du RadiCS LE sont sujettes à changement sans préavis. La dernière version du RadiCS LE est téléchargeable depuis notre site Web : www.eizoglobal.com
-

Utilisation du logiciel RadiCS LE

Pour obtenir plus d'informations sur la façon d'installer et d'utiliser le logiciel RadiCS LE, consultez le Manuel d'utilisation de RadiCS LE (sur le CD-ROM).

Lors de l'utilisation du logiciel RadiCS LE, connectez le moniteur à votre ordinateur à l'aide du câble USB fourni. Pour obtenir davantage d'informations sur la façon de brancher votre PC à l'aide du câble USB fourni, consultez la section « 2-2. Câbles de raccordement » (page 21).

1-3. Commandes et fonctions

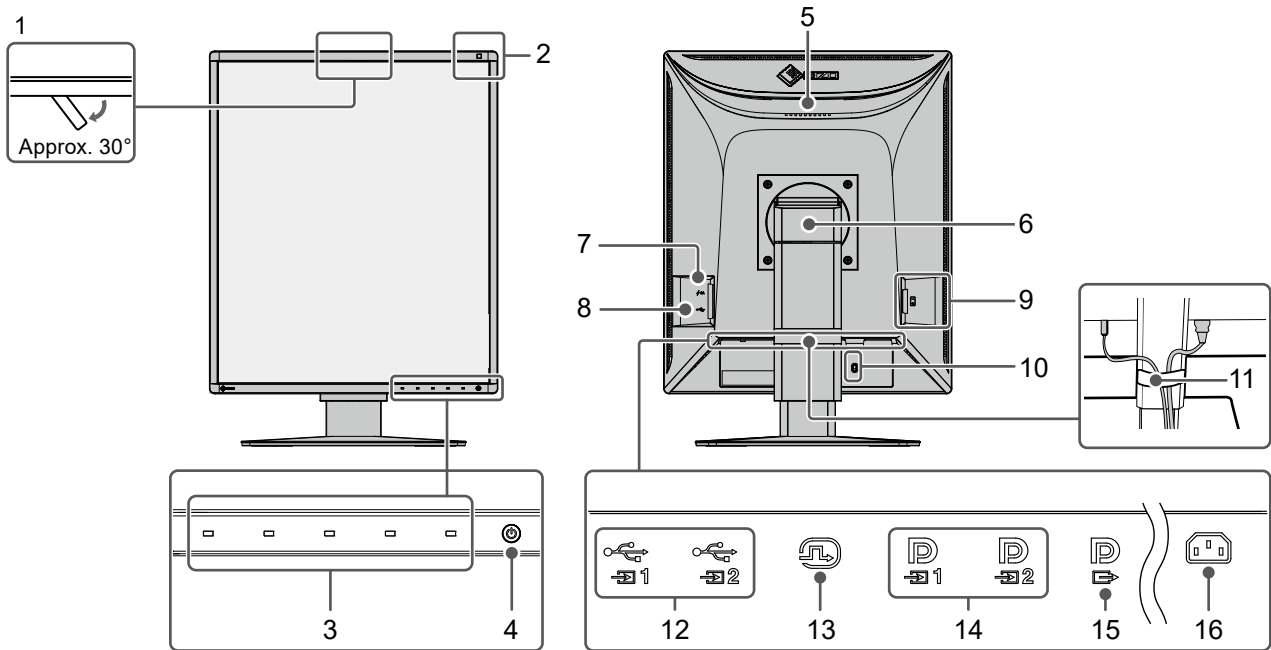

1. Capteur frontal intégré (déplaçable)	Ce capteur est utilisé pour effectuer l'étalonnage et la vérification des niveaux de gris.
2. Capteur de lumière ambiante	Ce capteur mesure l'éclairage de l'environnement. La mesure de l'éclairage de l'environnement est effectuée à l'aide du logiciel de contrôle de qualité RadiCS / RadiCS LE.
3. Commutateurs de fonctionnement	Affiche le guide de fonctionnement. Règle les menus selon le guide de fonctionnement.
4. Commutateur 	Met l'appareil sous/hors tension. L'indicateur s'allume lorsque vous mettez l'appareil sous tension. La couleur de l'indicateur diffère selon le statut de l'opération effectuée par le moniteur. Vert : mode de fonctionnement normal, Orange : mode d'économie d'énergie, Arrêt : alimentation principale / moniteur hors tension
5. Poignée	La poignée est utilisée pour le transport. Attention • Saisissez fermement le dessous du moniteur tout en attrapant la poignée, et transportez le moniteur avec prudence afin d'éviter tout risque de chute. Évitez de tenir la zone sur la façade avant du moniteur où se trouve la sonde.
6. Pied	Ajuste la hauteur et l'angle (inclinaison et rotation) du moniteur.
7. Connecteur USB Type-C (charge rapide uniquement)	Branchez-le à un périphérique USB. Attention • Ne prend pas en charge la communication de données.
8. Connecteur USB Type-A (port USB aval)	Connectez-le à un périphérique USB. Pour configurer une connexion en Daisy Chain, raccordez le câble au port USB amont d'un autre moniteur.
9. Commutateur d'alimentation principal	Permet de mettre le moniteur sous/hors tension. ○ : Éteint, : Allumé
10. Fente pour le verrouillage de sécurité	Conforme au système de sécurité MicroSaver de Kensington.
11. Enveloppe de câbles	Maintient les câbles du moniteur.
12. Connecteur USB Type-B (port USB amont)	Connectez ce port au PC lorsque vous utilisez un logiciel qui a besoin d'une connexion USB ou connectez un périphérique USB (un périphérique prenant en charge la connexion USB) au port USB en aval.
13. Connecteur DVI-D	Raccordez-le au PC.
14. Connecteur d'entrée DisplayPort	

15. Connecteur de sortie DisplayPort	Pour configurer une connexion en Daisy Chain, raccordez le câble au connecteur d'entrée DisplayPort d'un autre moniteur.
16. Connecteur d'alimentation	Branchement du cordon d'alimentation.

Chapitre 2 Installation / Connexion

2-1. Avant l'installation du produit

Lisez attentivement les «PRECAUTIONS» (page 3) et suivez toujours les instructions.

Si vous placez ce produit sur un bureau avec une surface laquée, la couleur risque d'adhérer au bas du support en raison de la composition du caoutchouc. Vérifiez la surface du bureau avant utilisation.

● Conditions d'installation

Lors de l'installation du moniteur sur un support, veillez à laisser un espace suffisant à l'arrière, au-dessus et sur les côtés du moniteur.

Attention

- Positionnez le moniteur de manière à éviter tout reflet lumineux sur l'écran.
-

2-2. Câbles de raccordement

Attention

- Vérifiez que le moniteur, le PC et les périphériques sont hors tension.
- Quand vous remplacez le moniteur existant par ce moniteur, reportez-vous à la section « 4-2. Résolutions compatibles » (page 30) et configurez le PC avant de connecter ce moniteur de sorte que ses paramètres de résolution et de fréquence de balayage vertical correspondent aux valeurs prises en charge par ce moniteur.

1. Raccorder les câbles de signal.

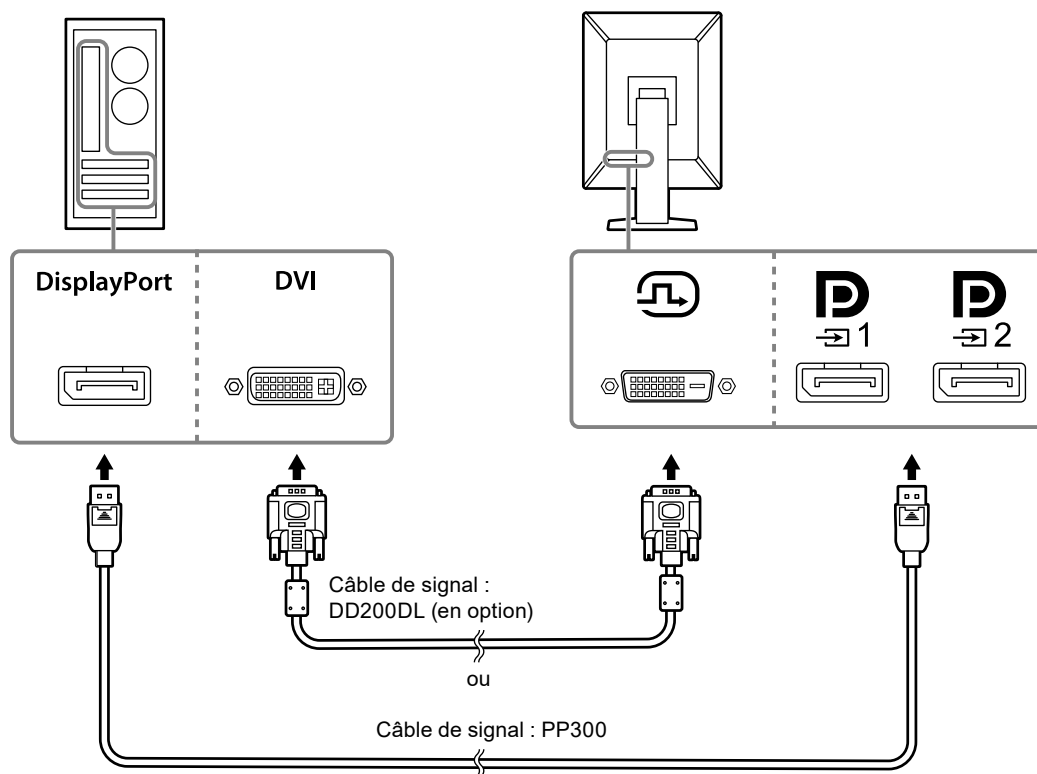

Vérifiez la forme des connecteurs et branchez les câbles. Après avoir raccordé le câble DVI, serrez les attaches pour fixer le connecteur.



Attention

- Le moniteur est muni de deux types de connecteurs DisplayPort : entrée et sortie. Pour connecter le moniteur à un PC, branchez le câble sur le connecteur d'entrée.
- Lors de l'utilisation d'une connexion en guirlande, raccordez le câble au connecteur d'entrée .
- Pour connecter plusieurs PC, changez le signal d'entrée. Pour en savoir plus, reportez-vous au Manuel d'installation (sur le CD-ROM).



Remarque

- Si les câbles sont difficiles à insérer, réglez l'angle de l'écran du moniteur.
- Lors de l'affichage du signal DisplayPort 1 () ou DisplayPort 2 (), la sous-fenêtre PinP est disponible. Pour en savoir plus, reportez-vous au Manuel d'installation (sur le CD-ROM).

Lors du raccordement d'autres moniteurs grâce à une connexion en guirlande

Le signal d'entrée à  est envoyé à un autre moniteur.

Attention

- Consultez le site Web EIZO pour de plus amples informations sur les moniteurs et les cartes vidéos pouvant être utilisés pour la connexion en guirlande : www.eizoglobal.com
- Lors de l'utilisation d'une connexion en guirlande, raccordez le câble au connecteur d'entrée .
- Pour configurer une connexion en Daisy Chain, vous devez sélectionner « Format signal » - « DisplayPort 1 » dans le menu Réglages administrateur, et réglez « Version » sur « 1.2 ». Pour en savoir plus, reportez-vous au Manuel d'installation (sur le CD-ROM).
- Retirez le capuchon  avant de raccorder le câble de signal.

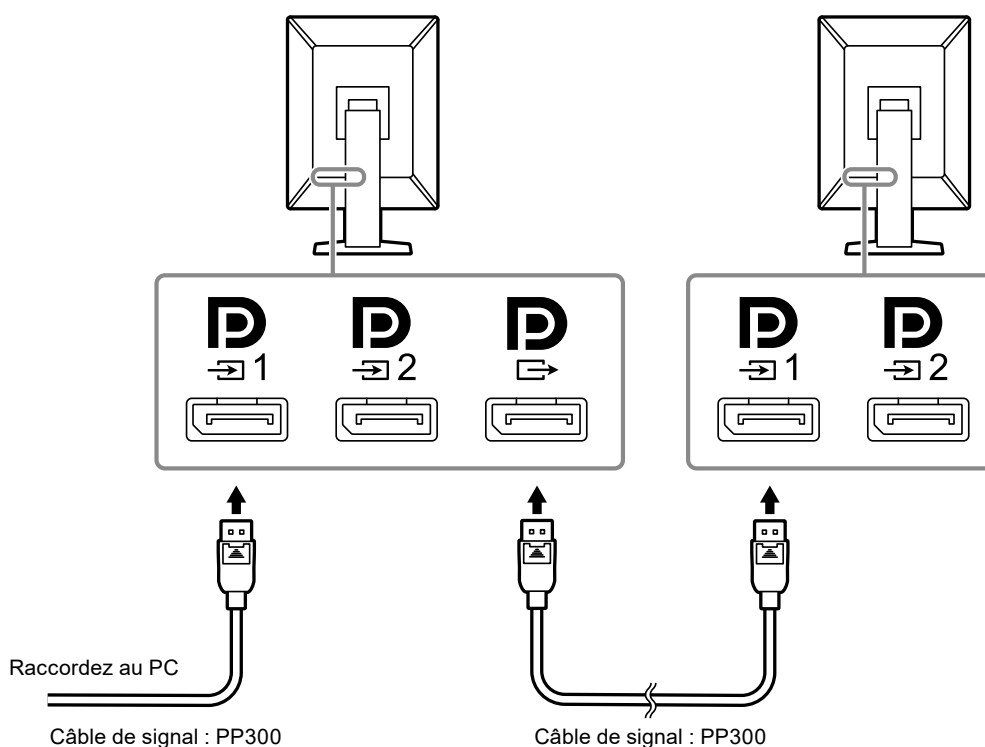

2. Branchez le cordon d'alimentation dans une prise secteur et le connecteur d'alimentation sur le moniteur.



Insérez le cordon d'alimentation complètement dans le moniteur.

3. Branchez le câble USB respectivement sur le port USB amont du moniteur et sur le port aval de l'ordinateur.

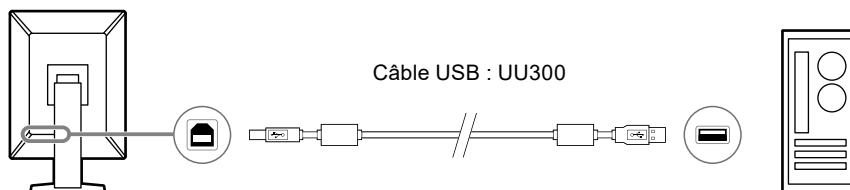
Le raccordement par câble est nécessaire lorsque vous utilisez RadiCS / RadiCS LE ou lorsque vous branchez un périphérique USB (périphérique connecté par USB) sur le moniteur.



Attention

- Lorsque vous connectez le moniteur à un PC sur lequel le logiciel RAdiCS / RadiCS LE a été installé, connectez le câble à .
- Retirez le capuchon avant d'utiliser .

Remarque

- Vous pouvez commuter les PC qui utilisent des périphériques USB en connectant deux PC à deux moniteurs, comme sur l'illustration suivante.
- Pour de plus amples informations sur la façon de commuter les PC qui utilisent les périphériques USB, consultez le Manuel d'installation (sur le CD-ROM).

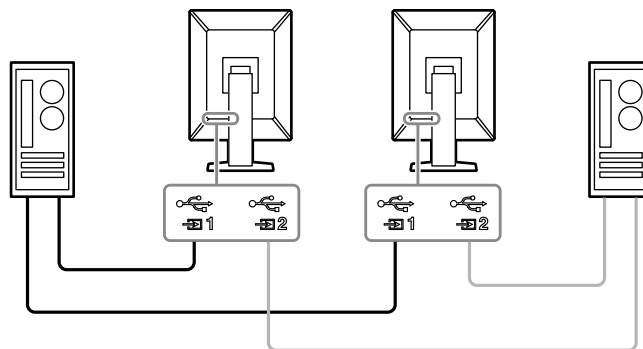



2-3. Mise sous tension

1. Appuyez sur pour mettre le moniteur sous tension.

L'indicateur d'alimentation du moniteur s'allume en vert.

Si l'indicateur ne s'allume pas, consultez la section « Chapitre 3 Problème « Pas d'image » » (page 26).

Remarque

- Si vous appuyez sur l'un des boutons de fonctionnement (excepté ) lorsque le moniteur est hors tension,  clignote pour vous indiquer l'emplacement du commutateur d'alimentation.

2. Mettez en marche le PC.

L'image d'écran apparaît.

Si une image n'apparaît pas, consultez la section « Chapitre 3 Problème « Pas d'image » » (page 26) pour obtenir des conseils supplémentaires.

Attention

- Lors de la première connexion ou d'un changement de méthode de connexion, les paramètres d'affichage tels que la résolution et l'échelle d'affichage peuvent ne pas être appropriés. Vérifiez que les paramètres du PC sont correctement configurés.
- Pour des raisons d'économie d'énergie, il est conseillé de mettre le bouton d'alimentation en position arrêt. Si vous n'utilisez pas le moniteur, vous pouvez arrêter l'alimentation secteur ou débrancher la fiche d'alimentation afin que l'électricité soit complètement coupée.

Remarque

- Afin de maximiser la durée de vie du moniteur en empêchant la dégradation de la luminosité, et de réduire la consommation d'énergie, faites ce qui suit :
 - Utilisez la fonction d'économie d'énergie du PC ou du moniteur.
 - Éteignez le moniteur après l'avoir utilisé.

2-4. Charge rapide avec un dispositif USB Type-C

Les smartphones et tablettes peuvent être chargés rapidement en les connectant au moniteur à l'aide d'un dispositif USB Type-C.

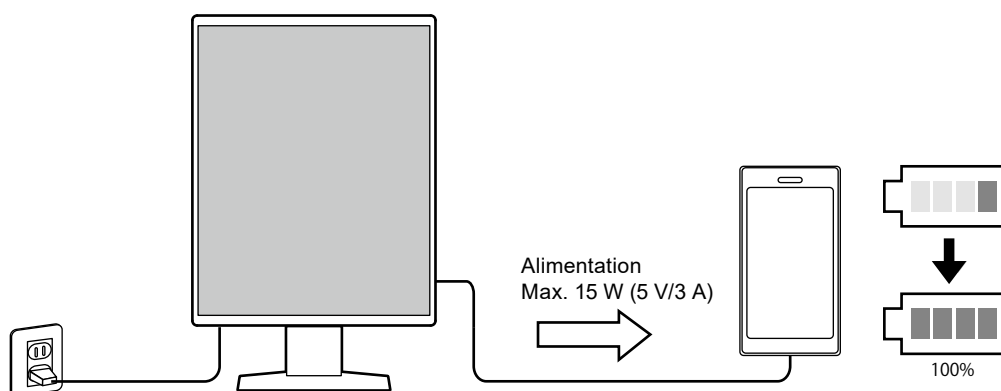

Attention

- Préparez le câble adapté à votre smartphone ou tablette.

2-5. Régler la hauteur et l'angle de l'écran



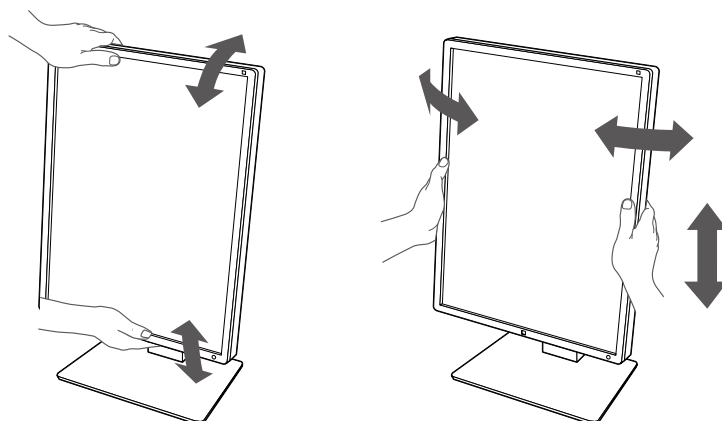





Tenez les bords supérieur et inférieur ou les bords gauche et droit du moniteur avec les deux mains puis réglez la hauteur, inclinez et faites pivoter l'écran jusqu'à obtenir la position optimale pour travailler.



Attention

- Une fois que le réglage est terminé, assurez-vous que les câbles sont correctement connectés.
 - Après avoir réglé la hauteur et l'angle, faites passer les câbles dans l'enveloppe de câbles.
-

Chapitre 3 Problème « Pas d'image »

Problème	Cause possible et solution
<p>1. Aucune image</p> <ul style="list-style-type: none"> L'indicateur d'alimentation ne s'allume pas. 	<ul style="list-style-type: none"> Vérifiez que le cordon d'alimentation est correctement branché. Activez le commutateur d'alimentation principal. Touchez . Coupez l'alimentation, puis rétablissez-la.
<ul style="list-style-type: none"> L'indicateur d'alimentation s'allume : vert 	<ul style="list-style-type: none"> Augmentez les valeurs « Luminosité », « Contraste », ou « Gain » dans le menu réglage. Pour en savoir plus, reportez-vous au Manuel d'installation (sur le CD-ROM). Coupez l'alimentation, puis rétablissez-la.
<ul style="list-style-type: none"> L'indicateur d'alimentation s'allume : orange 	<ul style="list-style-type: none"> Changez le signal d'entrée. Pour en savoir plus, reportez-vous au Manuel d'installation (sur le CD-ROM). Déplacez la souris ou appuyez sur une touche du clavier. Vérifiez si l'ordinateur est sous tension. Vérifiez que le câble de signal est correctement branché. Connectez-vous à  lorsque vous sélectionnez « DisplayPort 1 » et à  lorsque vous sélectionnez « DisplayPort 2 » dans le signal d'entrée.  est utilisé pour la sortie quand une connexion en Daisy Chain est configurée. Coupez l'alimentation, puis rétablissez-la.
<ul style="list-style-type: none"> L'indicateur d'alimentation clignote : orange, vert 	<ul style="list-style-type: none"> Connectez via le câble de signal spécifié par EIZO. Coupez l'alimentation, puis rétablissez-la. Si le câble de signal est connecté au DisplayPort 1 () , essayez de changer la version du DisplayPort. Pour en savoir plus, reportez-vous au Manuel d'installation (sur le CD-ROM).
<p>2. Le message ci-dessous s'affiche.</p>	<p>Ce message apparaît lorsque le moniteur fonctionne normalement, mais que le signal d'entrée n'est pas reçu correctement.</p>
<ul style="list-style-type: none"> Ce message s'affiche si aucun signal n'entre. Exemple : <div data-bbox="268 1346 643 1485" style="background-color: black; color: white; padding: 10px; text-align: center; margin: 10px 0;"> <p>DisplayPort 1 No Signal</p> </div>	<ul style="list-style-type: none"> Le message illustré à gauche risque de s'afficher, étant donné que certains ordinateurs n'émettent pas de signal dès leur mise sous tension. Vérifiez si l'ordinateur est sous tension. Vérifiez que le câble de signal est correctement branché. Branchez les câbles de signal aux connecteurs du signal d'entrée correspondant. Changez le signal d'entrée. Pour en savoir plus, reportez-vous au Manuel d'installation (sur le CD-ROM). Si le câble de signal est connecté au DisplayPort 1 () , essayez de changer la version du DisplayPort. Pour en savoir plus, reportez-vous au Manuel d'installation (sur le CD-ROM). Vérifiez que le câble de signal est correctement branché. Le câble de signal est-il connecté au  ou  pour entrer le signal du DisplayPort ?  est utilisé pour la sortie quand une connexion en Daisy Chain est configurée. Coupez l'alimentation, puis rétablissez-la.

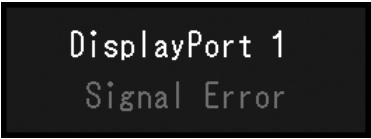
Problème	Cause possible et solution
<ul style="list-style-type: none"> Le message indique que le signal d'entrée est en dehors de la bande de fréquence spécifiée. <p>Exemple :</p> 	<ul style="list-style-type: none"> Vérifiez que le PC est configuré de façon à correspondre aux besoins du moniteur en matière de résolution et de fréquence de balayage vertical (consultez la section « 4-2. Résolutions compatibles » (page 30)). Redémarrez l'ordinateur. Sélectionnez un réglage approprié à l'aide de l'utilitaire de la carte vidéo. Pour obtenir plus d'informations, consultez le Manuel d'utilisation de la carte graphique.

Chapitre 4 Specifications

4-1. Liste des spécifications

Type		RX370 : Anti-éblouissement RX370-AR : Anti-reflets	
Panneau LCD	Type	Couleur (IPS)	
	Rétroéclairage	LED	
	Taille	54,1 cm (21,3 pouces)	
	Résolution (H x V)	1536 x 2048	
	Taille de l'écran (H x V)	324,9 mm x 433,2 mm	
	Pas de pixels	0,2115 mm	
	Couleurs de l'écran	10 bits (DisplayPort) : 1073,74 millions de couleurs (maximum) (dans une palette de 543 milliards de couleurs) 8 bits (DisplayPort*1 / DVI) : 16,77 millions de couleurs (dans une palette de 543 milliards de couleurs)	
	Angles de visionnage (H / V, standard)	178° / 178°	
	Luminosité recommandée	500 cd/m ²	
	Temps de réponse (typique)	25 ms (noir -> blanc -> noir)	
Signaux vidéo	Connecteurs d'entrée	DisplayPort x 2, DVI-D (liaison double) x 1	
	Borne de sortie	DisplayPort x 1	
	Fréquence de balayage horizontal	31 kHz - 127 kHz	
	Fréquence de balayage vertical*2	29,0 Hz - 61,5 Hz (720 x 400 : 69 Hz - 71 Hz)	
	Mode de synchronisation de trame	29,5 Hz - 30,5 Hz, 59,0 Hz - 61,0 Hz	
	Fréquence de point	DisplayPort : 25 MHz - 215 MHz DVI : 25 MHz - 165 MHz, 165 MHz - 215 MHz (Dual link)	
USB	Port	En amont	USB-B x 2
		En aval	USB-A x 2
		Charge uniquement	USB-C® x 1*3
	Standard	USB Specification Revision 2.0	
	Alimentation courante	En aval (USB-A)	500 mA maxi. par port
Charge rapide uniquement (USB-C)*3		Max. 15 W (5 V/3 A)	
Alimentation	Entrée	100 - 240 VAC ±10 %, 50 / 60 Hz 1,10 A - 0,45 A	
	Consommation électrique maximale	105 W ou moins	
	Mode économie d'énergie	1,0 W ou moins*4	
	Mode « veille »	1,0 W ou moins*5	

Spécifications physiques	Dimensions (L × H × P)	341,3 mm × 481,5 mm - 571,5 mm × 200,0 mm (Inclinaison : 0°) 341,3 mm × 509,3 mm - 599,3 mm × 266,7 mm (Inclinaison : 30°)
	Dimensions (L × H × P) (sans pied)	341,3 mm × 463,0 mm × 78,0 mm
	Poids net	Environ 8,0 kg
	Poids net (sans pied)	Environ 5,2 kg
	Plage de réglage de la hauteur	90 mm (Inclinaison : 0°)
	Inclinaison	Vers le haut : 30 °, vers le bas : 5 °
	Pivotement	70°
	Rotation	90°
Conditions de fonctionnement	Température	De 0 °C - 35 °C (32 °F à 95 °F)
	Humidité	De 20 % - 80 % H. R. (sans condensation)
	Pression de l'air	De 540 hPa - 1060 hPa
Conditions environnementales de transport et stockage	Température	De -20 °C - 60 °C (-4 °F à 140 °F)
	Humidité	De 10 % - 90 % H. R. (sans condensation)
	Pression de l'air	De 200 hPa - 1060 hPa

*1 Lorsque la sous-fenêtre PinP est affichée

*2 La fréquence de balayage vertical prise en charge varie en fonction de la résolution. Pour en savoir plus, consultez la section « 4-2. Résolutions compatibles » (page 30).

*3 Pour la charge uniquement. Ne prend pas en charge les signaux vidéo ou la communication de données

*4 Lorsque l'entrée DisplayPort 1 est utilisée, le port USB en amont n'est pas connecté, « Veille » : « Haut », « DP Power Save » : « Marche », « Format signal » - « DisplayPort 1 » - « Version » : « 1.1 », « Détection auto entrée » : « Arrêt », aucune charge externe n'est connectée

*5 Lorsque le port USB amont n'est pas connecté, « DP Power Save » : « Marche », « Format signal » - « DisplayPort 1 » - « Version » : « 1.1 », aucune charge externe n'est connectée

4-2. Résolutions compatibles

Le moniteur prend en charge les résolutions suivantes. Pour plus d'informations sur les résolutions compatibles de la sous-fenêtre PinP, consultez le Manuel d'installation.

√ : Prise en charge

Résolution (H x V)	Fréquence de balayage vertical (Hz)	DisplayPort		DVI	
		Portrait	Paysage	Portrait	Paysage
720 x 400	70	√	√	√	√
640 x 480	60	√	√	√	√
800 x 600	60	√	√	√	√
1024 x 768	60	√	√	√	√
1280 x 1024	60	√	√	√	√
1600 x 1200	60	-	√	-	√
1536 x 2048	60	√ ^{*1}	-	√ ^{*1*2*4}	-
1536 x 2048	46	-	-	√ ^{*1*3}	-
2048 x 1536	60	-	√ ^{*1}	-	√ ^{*1*2*4}
2048 x 1536	47	-	-	-	√ ^{*1*3}

*1 Résolution recommandée

*2 Lorsque « Taux de rafraîch. préf. » est « Haut »

*3 Lorsque « Taux de rafraîch. préf. » est « Bas »

*4 Selon l'ordinateur que vous utilisez, il est possible qu'une fréquence de balayage verticale de 60 Hz ne soit pas disponible. Dans ce cas, essayez de modifier le « Taux de rafraîch. préf. » du DVI. Pour en savoir plus, reportez-vous au Manuel d'installation.

4-3. Accessoires en option

Les accessoires suivants sont disponibles séparément.

Pour obtenir les toutes dernières informations relatives aux accessoires en option et les informations relatives aux dernières cartes vidéo compatibles, consultez notre site Internet. www.eizoglobal.com

Kit de calibrage	RadiCS UX2 Ver. 5.0.8 ou version ultérieure RadiCS Version Up Kit Ver. 5.0.8 ou version ultérieure
Logiciel de gestion du contrôle de qualité en réseau	RadiNET Pro Ver. 5.0.8 ou version ultérieure
Kit de nettoyage	ScreenCleaner
Éclairage de confort pour les salles de lecture	RadiLight
Bras	AAH-02B3W LA-011-W
Protection du panneau	RP-915
Socle pour client léger ou mini-PC	PCSK-R1
Câble de signal (DVI-D - DVI-D)	DD200DL

Normes médicales

- Le système final doit être conforme aux exigences de la norme IEC60601-1-1.
- Les appareils électriques peuvent émettre des ondes électromagnétiques susceptibles d'interférer, de limiter ou de dégrader le fonctionnement du moniteur. Installez l'appareil dans un environnement contrôlé où ces effets néfastes sont évités.

Classement du matériel

- Type de protection contre les chocs électriques : Classe I
- Classe EMC: IEC60601-1-2 groupe 1 Classe B
- Classification du matériel médical (UE) : Classe I
- Mode de fonctionnement : continu
- Classe IP : IPX0

Informations sur la CEM

Les appareils de la gamme RadiForce possèdent des performances qui leur permettent d'afficher correctement les images médicales.

Environnements d'utilisation prévue

Les appareils de la gamme RadiForce sont destinés à être utilisés dans les environnements suivants.

- Établissements de santé professionnels tels que les cliniques et les hôpitaux

Les environnements suivants ne conviennent pas à l'utilisation de la gamme RadiForce :

- Les environnements de soins de santé à domicile
- À proximité des équipements chirurgicaux à haute fréquence tels que les couteaux électrochirurgicaux
- À proximité des appareils de thérapie à ondes courtes
- Dans les salles blindées contre les émissions RF des équipements médicaux des systèmes d'IRM
- Dans des environnements spéciaux blindés
- Installés dans des véhicules, y compris les ambulances
- Autres environnements spéciaux



AVERTISSEMENT

Les appareils de la gamme RadiForce requièrent que des précautions spéciales soient prises concernant la CEM et ils doivent être installés. Vous devez lire attentivement les Informations sur la CEM et les « PRÉCAUTIONS » de ce document, et observer les instructions suivantes lors de l'installation et de l'utilisation de l'appareil.

Les appareils de la gamme RadiForce ne doivent pas être utilisés à proximité d'autres appareils ou être superposés sur de tels appareils. Toutefois, s'il est nécessaire d'utiliser un appareil RadiForce dans de telles conditions, vous devez vérifier si cet équipement ou ce système fonctionne normalement avec la configuration RadiForce.

Lors de l'utilisation d'un équipement de communication RF portable, maintenez-le à une distance de 30 cm (12 pouces) ou plus de toute partie, y compris les câbles, de la gamme RadiForce. Sinon, il pourrait en résulter une dégradation des performances de cet appareil.

Toute personne raccordant des appareils supplémentaires aux éléments d'entrée ou de sortie des signaux, dans le cadre de la configuration d'un système médical, est responsable de la conformité du système aux exigences de la norme IEC60601-1-2.

Ne touchez pas les connecteurs d'entrée/de sortie du signal lorsque vous utilisez la gamme RadiForce. Cela pourrait affecter l'image affichée.

Assurez-vous d'utiliser les câbles attachés à l'appareil ou les câbles spécifiés par EIZO. L'utilisation de câbles autres que ceux spécifiés ou fournis par EIZO pour cet équipement pourrait entraîner une augmentation des interférences électromagnétiques ou une diminution de l'immunité électromagnétique de cet équipement ainsi qu'un mauvais fonctionnement.

Câbles	Câbles EIZO désignés	Longueur de câble max.	Blindé	Noyau de ferrite
Câble de signal (DisplayPort)	PP300 / PP200	3 m	Blindé	Sans noyaux de ferrite
Câble de signal (DVI)	DD300DL / DD200DL	3 m	Blindé	Avec noyaux de ferrite
Câble USB	UU300 / MD-C93	3 m	Blindé	Avec noyaux de ferrite
Cordon d'alimentation (avec mise à la terre)	-	3 m	Non blindé	Sans noyaux de ferrite

Descriptions techniques

Émissions électromagnétiques		
Les appareils de la gamme RadiForce sont destinés à l'environnement électromagnétique spécifié ci-dessous. Le client ou l'utilisateur d'un appareil RadiForce doit s'assurer que celui-ci est utilisé dans un tel environnement.		
Test des émissions	Conformité	Environnement électromagnétique – instructions
Émissions RF CISPR11	Groupe 1	La gamme RadiForce utilise l'énergie RF uniquement pour son fonctionnement interne. Par conséquent, ses émissions RF sont très faibles et ne sont pas susceptibles de provoquer des interférences dans un appareil électronique situé à proximité.
Émissions RF CISPR11	Classe B	La gamme RadiForce convient à une utilisation dans tous les établissements, y compris les établissements à usage privé et ceux qui sont directement raccordés au réseau public d'électricité basse tension alimentant des bâtiments à usage privé.
Émissions d'harmoniques IEC61000-3-2	Classe D	
Variations de tension / émissions de scintillement IEC61000-3-3	Conforme	

Immunité électromagnétique			
La gamme RadiForce a été testée aux niveaux de conformité (C) suivants selon les exigences des tests (T) relatifs aux environnements d'établissements de santé professionnels spécifiés dans la norme IEC60601-1-2. Le client ou l'utilisateur d'un appareil RadiForce doit s'assurer que celui-ci est utilisé dans un tel environnement.			
Test d'immunité	Niveau de test (T)	Niveau de conformité (C)	Environnement électromagnétique – instructions
Décharge électrostatique (ESD) IEC61000-4-2	±8 kV de décharge par contact ±15 kV de décharge dans l'air	±8 kV de décharge par contact ±15 kV de décharge dans l'air	Le sol doit être en bois, en béton ou recouvert de carrelage. Si le sol est recouvert d'un matériau synthétique, l'humidité relative doit être au moins égale à 30%.
Coups/décharges électriques de courte durée IEC61000-4-4	±2 kV pour les lignes d'alimentation ±1 kV pour les lignes d'entrée / de sortie	±2 kV pour les lignes d'alimentation ±1 kV pour les lignes d'entrée / de sortie	La qualité de l'alimentation secteur doit correspondre à celle d'un environnement commercial ou hospitalier traditionnel.
Surtensions IEC61000-4-5	±1 kV phase à phase ±2 kV phase à terre	±1 kV phase à phase ±2 kV phase à terre	La qualité de l'alimentation secteur doit correspondre à celle d'un environnement commercial ou hospitalier traditionnel.
Creux de tension, coupures de courant et fluctuations de la tension de l'alimentation électrique IEC61000-4-11	0 % U_T (100 % creux dans U_T) 0,5 cycle et 1 cycle 70 % U_T (30 % creux dans U_T) 25 cycles à 50 Hz 0 % U_T (100 % creux dans U_T) 250 cycles à 50 Hz	0 % U_T (100 % creux dans U_T) 0,5 cycle et 1 cycle 70 % U_T (30 % creux dans U_T) 25 cycles à 50 Hz 0 % U_T (100 % creux dans U_T) 250 cycles à 50 Hz	La qualité de l'alimentation secteur doit correspondre à celle d'un environnement commercial ou hospitalier traditionnel. Si l'appareil de la gamme RadiForce doit fonctionner en continu malgré les coupures d'électricité du secteur, il est recommandé de l'alimenter avec un onduleur ou une batterie.
Champs magnétiques induits par fréquence réseau IEC61000-4-8	30 A/m (50 / 60 Hz)	30 A/m	Les champs magnétiques induits par fréquence réseau doivent respecter les niveaux caractéristiques d'un environnement commercial ou hospitalier traditionnel. L'appareil durant son utilisation doit être maintenu à au moins 15 cm de la source d'alimentation de champs magnétiques induit par fréquence réseau.

Immunité électromagnétique			
La gamme RadiForce a été testée aux niveaux de conformité (C) suivants selon les exigences des tests (T) relatifs aux environnements d'établissements de santé professionnels spécifiés dans la norme IEC60601-1-2. Le client ou l'utilisateur d'un appareil RadiForce doit s'assurer que celui-ci est utilisé dans un tel environnement.			
Test d'immunité	Niveau de test (T)	Niveau de conformité (C)	Environnement électromagnétique – instructions
Perturbations conduites, induites par champs RF IEC61000-4-6 Champs RF rayonnés IEC61000-4-3	3 Vrms 150 kHz – 80 MHz 6 Vrms Bandes ISM ^{a)} entre 150 kHz et 80 MHz 3 V/m de 80 MHz à 2,7 GHz	3 Vrms 6 Vrms 3 V/m	Les systèmes de communication portables et mobiles RF ne doivent pas être utilisés à une distance d'un appareil de la gamme RadiForce, câbles compris, inférieure à celle calculée à partir de l'équation applicable à la fréquence de l'émetteur. Distance de séparation recommandée $d = 1,2 \sqrt{P}$ $d = 1,2 \sqrt{P}$ $d = 1,2 \sqrt{P}$, de 80 MHz à 800 MHz $d = 2,3 \sqrt{P}$, de 800 MHz à 2,7 GHz « P » désigne la puissance nominale de sortie maximale de l'émetteur transmetteur en watts (W) d'après le fabricant du transmetteur, et « d » représente la distance de séparation recommandée en mètres (m). L'intensité du champ des émetteurs RF fixes, déterminée par une étude électromagnétique du site ^{b)} , doit être inférieure au niveau de conformité dans chaque bande de fréquences ^{c)} . Des interférences peuvent se produire à proximité d'appareils marqués du symbole suivant. 
Remarque 1	U_T représente la tension du courant alternatif du secteur avant application du niveau de test.		
Remarque 2	Entre 80 MHz et 800 MHz, la bande de fréquences la plus élevée s'applique.		
Remarque 3	Les lignes directrices concernant les perturbations conduites induites ou celles rayonnées par les champs RF peuvent ne pas s'appliquer à toutes les situations. La propagation électromagnétique est affectée par l'absorption et la réflexion des structures, des objets et des personnes.		
a)	Les bandes ISM (industrielles, scientifiques et médicales) entre 150 kHz et 80 MHz sont les suivantes : de 6,765 MHz à 6,795 MHz, de 13,553 MHz à 13,567 MHz, de 26,957 MHz à 27,283 MHz, et de 40,66 MHz à 40,70 MHz.		
b)	L'intensité du champ ne peut pas être calculée avec précision pour les émetteurs fixes, tels que les stations de téléphones radio (cellulaire/sans fil) et de radios mobiles terrestres, les postes de radio amateur, la radiodiffusion AM ou FM ou la télédiffusion. Pour évaluer l'environnement électromagnétique créé par des transmetteurs RF fixes, une étude électromagnétique du site doit être envisagée. Si l'intensité du champ mesurée sur le lieu d'utilisation de l'appareil RadiForce dépasse le niveau de conformité RF applicable ci-dessus, il est indispensable de vérifier si l'appareil fonctionne normalement. En cas de performances anormales avérées de l'appareil RadiForce, vous pouvez également envisager de le réorienter ou de le déplacer.		
c)	Au-dessus de la bande de fréquences de 150 kHz à 80 MHz, l'intensité du champ doit être inférieure à 3 V/m.		

Distances de séparation recommandées entre les équipements de communication RF portables ou mobiles et les appareils de la gamme RadiForce

Les appareils de la gamme RadiForce sont conçus pour les environnements électromagnétiques dont les perturbations RF émises sont contrôlées. Le client ou l'utilisateur de l'appareil RadiForce peut contribuer à la prévention des interférences électromagnétiques en conservant une distance minimale (de 30 cm) entre les équipements de communication RF portables ou mobiles (transmetteurs) et les appareils de la gamme RadiForce.

La gamme RadiForce a été testée aux niveaux de conformité suivants (C) selon les exigences des tests (T) d'immunité aux champs de proximité des services de communication sans fil RF suivants.

Fréquence de test (MHz)	Largeur de bande ^{a)} (MHz)	Service ^{a)}	Modulation ^{b)}	Niveau de test (T) ^{c)} (V/m)	Niveau de conformité (C) (V/m)
385	de 380 à 390	TETRA 400	Modulation par impulsions ^{b)} 18 Hz	27	27
450	de 430 à 470	GMRS 460 FRS 460	FM Écart de ± 5 kHz Sinus 1 kHz	28	28
710	de 704 à 787	Bandes LTE 13, 17	Modulation par impulsions ^{b)} 217 Hz	9	9
745					
780					
810	de 800 à 960	GSM 800 / 900, TETRA 800 iDEN 820 CDMA 850 Bande LTE 5	Modulation par impulsions ^{b)} 18 Hz	28	28
870					
930					
1720	de 1700 à 1990	GSM 1800 CDMA 1900 GSM 1900 DECT ; Bandes LTE 1, 3, 4 et 25 ; UMTS	Modulation par impulsions ^{b)} 217 Hz	28	28
1845					
1970					
2450	de 2400 à 2570	Bluetooth, WLAN, 802.11 b/g/n, RFID 2450 Bande LTE 7	Modulation par impulsions ^{b)} 217 Hz	28	28
5240	de 5100 à 5800	WLAN 802.11 a/n	Modulation par impulsions ^{b)} 217 Hz	9	9
5500					
5785					
a)	Pour certains services, seules les fréquences de liaison montante sont incluses.				
b)	La fréquence porteuse est modulée à l'aide d'un signal carré avec rapport cyclique de 50 %.				
c)	Les niveaux de test ont été calculés à l'aide de la puissance maximale, à une distance de séparation de 30 cm.				

Le client ou l'utilisateur de la gamme RadiForce peut contribuer à prévenir les interférences dues aux champs magnétiques de proximité en respectant la distance minimale (15 cm) entre les émetteurs RF et la gamme RadiForce. La gamme RadiForce a été testée aux niveaux de conformité suivants (C) selon les exigences des tests (T) d'immunité aux champs magnétiques de proximité dans le tableau ci-dessous.

Fréquence de test	Modulation ^{a)}	Niveau de test (T) (A/m)	Niveau de conformité (C) (A/m)
134,2 kHz	Modulation par impulsions ^{a)} 2,1 kHz	65	65
13,56 MHz	Modulation par impulsions ^{a)} 50 kHz	7,5	7,5
a)	La fréquence porteuse est modulée à l'aide d'un signal carré avec rapport cyclique de 50 %.		

Pour les autres équipements de communication RF portables ou mobiles (transmetteurs), la distance minimale entre les équipements de communication RF portables ou mobiles (transmetteurs) et l'appareil de la gamme RadiForce en fonction de la puissance de sortie maximale de l'équipement de communication, comme indiqué ci-dessous.

Puissance nominale de sortie maximale du transmetteur (W)	Distance de séparation en fonction du transmetteur de fréquence (m)		
	150 kHz à 80 MHz $d = 1,2 \sqrt{P}$	80 MHz à 800 MHz $d = 1,2 \sqrt{P}$	800 MHz à 2,7 GHz $d = 2,3 \sqrt{P}$
0,01	0,12	0,12	0,23
0,1	0,38	0,38	0,73
1	1,2	1,2	2,3
10	3,8	3,8	7,3
100	12	12	23

Pour les transmetteurs dont la puissance de sortie nominale maximale ne figure pas ci-dessous, la distance de séparation recommandée « d » en mètres (m) peut être estimée à l'aide de l'équation applicable à la fréquence du transmetteur, « P » représentant la puissance de sortie nominale maximale du transmetteur en watts (W) préconisée par le fabricant du transmetteur.

Remarque 1	Entre 80 MHz et 800 MHz, la distance de séparation correspondant à la bande de fréquences la plus élevée s'applique.
Remarque 2	Les lignes directrices concernant les perturbations conduites induites ou celles rayonnées par les champs RF peuvent ne pas s'appliquer à toutes les situations. La propagation électromagnétique est affectée par l'absorption et la réflexion des structures, des objets et des personnes.

Informations sur les Interférences Radioélectriques

For U.S.A., Canada Only

FCC Supplier's Declaration of Conformity

We, the Responsible Party

EIZO Inc.

5710 Warland Drive, Cypress, CA 90630

Phone: (562) 431-5011

declare that the product

Trade name: EIZO

Model: RadiForce RX370

is in conformity with Part 15 of the FCC Rules. Operation of this product is subject to the following two conditions: (1) this device may not cause harmful interference, and (2) this device must accept any interference received, including interference that may cause undesired operation.

This equipment has been tested and found to comply with the limits for a Class B digital device, pursuant to Part 15 of the FCC Rules. These limits are designed to provide reasonable protection against harmful interference in a residential installation. This equipment generates, uses, and can radiate radio frequency energy and, if not installed and used in accordance with the instructions, may cause harmful interference to radio communications. However, there is no guarantee that interference will not occur in a particular installation. If this equipment does cause harmful interference to radio or television reception, which can be determined by turning the equipment off and on, the user is encouraged to try to correct the interference by one or more of the following measures.

- * Reorient or relocate the receiving antenna.
- * Increase the separation between the equipment and receiver.
- * Connect the equipment into an outlet on a circuit different from that to which the receiver is connected.
- * Consult the dealer or an experienced radio/TV technician for help.

Changes or modifications not expressly approved by the party responsible for compliance could void the user's authority to operate the equipment.

Note

Use the attached specified cable below or EIZO signal cable with this monitor so as to keep interference within the limits of a Class B digital device.

- AC Cord
- Shielded Signal Cable (enclosed)

Canadian Notice

This Class B information technology equipment complies with Canadian ICES-003.
Cet équipement informatique de classe B est conforme à la norme NMB-003 du Canada.



EIZO Corporation 

153 Shimokashiwano, Hakusan, Ishikawa 924-8566 Japan

EIZO GmbH EC REP

Carl-Benz-Straße 3, 76761 Rülzheim, Germany

艺卓显像技术(苏州)有限公司

中国苏州市苏州工业园区展业路 8 号中新科技工业坊 5B

EIZO Limited UK Responsible Person

1 Queens Square, Ascot Business Park, Lyndhurst Road,
Ascot, Berkshire, SL5 9FE, UK

EIZO AG CH REP

Moosacherstrasse 6, Au, CH-8820 Wädenswil, Switzerland

www.eizoglobal.com



00N0N349B5
IFU-RX370