



# تعليمات الاستخدام

## RadiForce® MX217

شاشة LCD ملونة

### مهم







يرجى التأكد من قراءة تعليمات الاستخدام ودليل التركيب قبل الاستخدام.

- راجع دليل التركيب للحصول على إعدادات وتعديلات الشاشة.
- يمكن العثور على أحدث المعلومات عن المنتج بما في ذلك تعليمات الاستخدام على الموقع الإلكتروني.

[www.eizoglobal.com](http://www.eizoglobal.com)

## رموز السلامة

يستخدم هذا الدليل وهذا المنتج رموز السلامة الموضحة أدناه. حيث توضح هذه الرموز معلومات مهمة للغاية. يُرجى قراءتها بعناية.

قد يؤدي عدم الالتزام بالمعلومات الواردة في أي تحذير إلى حدوث إصابة خطيرة ويمكن أن تشكل تهديداً على حياتك.	 تحذير
قد يؤدي عدم الالتزام بالمعلومات الواردة في أي تنبيه إلى حدوث إصابة متوسطة الخطورة و/أو يمكن أن تؤدي إلى تلف الممتلكات أو المنتج.	 تنبيه
يشير إلى تحذير أو تنبيه. على سبيل المثال،  يشير إلى خطر "صدمة كهربائية".	
يشير إلى إجراء محظور. على سبيل المثال،  يعني "لا تقم بالفلك".	

تم ضبط هذا المنتج تحديداً للاستخدام في المنطقة التي تم شحنه منها في الأصل. إذا تم تشغيله خارج هذه المنطقة، فقد لا يتم تشغيل المنتج كما هو موضح حسب المواصفات.

لا تجوز إعادة إصدار أي جزء من هذا الدليل أو تخزينه على نظام استرجاع أو نقله في أي صورة أو بأي وسيلة، سواء كانت إلكترونية أو ميكانيكية أو أي طريقة أخرى دون الحصول على إذن كتابي مسبق من شركة EIZO. لا تتحمل شركة EIZO أي التزام بإضفاء صفة السرية على أي مواد أو معلومات مسلمة لها قبيل إجراء الترتيبات اللازمة عقب تسلم شركة EIZO لتلك المعلومات ذات الصلة. على الرغم من أنه يُدلى أقصى مجهود للتأكد من تقديم هذا الدليل لأحدث المعلومات، يُرجى ملاحظة أن مواصفات منتج EIZO عرضة للتغيير دون إشعار.

## الاحتياطات

### مهم

تم ضبط هذا المنتج تحديداً للاستخدام في المنطقة التي تم شحنه منها في الأصل. إذا تم تشغيله خارج هذه المنطقة، فقد لا يتم تشغيل المنتج كما هو موضح حسب المواصفات.

بالنسبة للسلامة الشخصية والصيانة الصحيحة، يرجى قراءة قسم "الاحتياطات" بعناية وعبارة التنبيه على الشاشة.

### موقع عبارات التنبيه

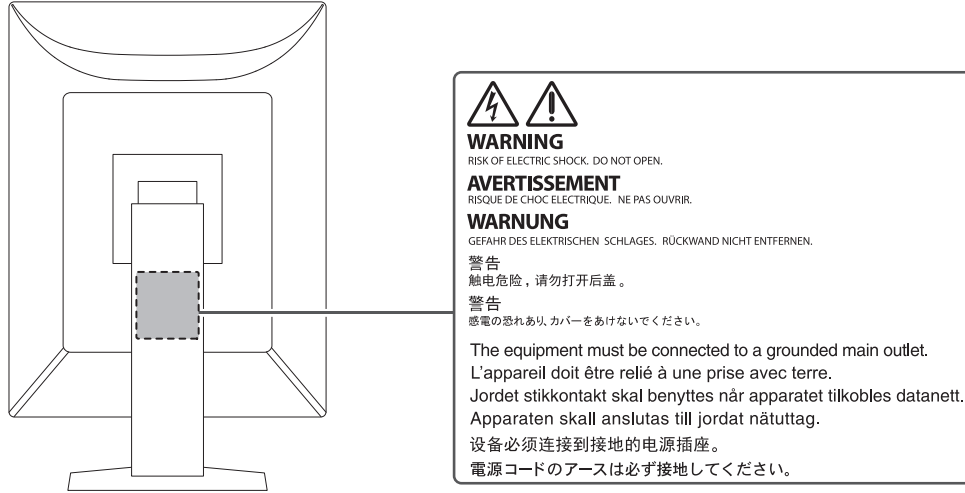

### الرموز الموجودة في الوحدة

الرمز	يشير هذا الرمز إلى
	مفتاح الطاقة الرئيسي: اضغط لإيقاف تشغيل مصدر الطاقة الرئيسي الخاص بالشاشة.
	مفتاح الطاقة الرئيسي: اضغط لتشغيل مصدر الطاقة الرئيسي الخاص بالشاشة.
	زر التشغيل: اضغط لتشغيل مصدر الطاقة الخاص بالشاشة أو إيقافه.
	التيار المتردد
	التنبيه لوجود خطر التعرض لصدمة كهربائية
	تنبيه: انظر رموز السلامة [2]
	علامة نفايات المعدات الكهربائية والإلكترونية: يجب التخلص من المنتج بمفرده، قد يُعاد تصنيع المواد الخام.
	علامة CE: علامة مطابقة الاتحاد الأوروبي طبقاً لأحكام توجيه المجلس ولائحة (الاتحاد الأوروبي) أو أيًا منهما.
	المُصنَّع
	تاريخ التصنيع
	تنبيه: يحظر القانون الفيدرالي (الولايات المتحدة الأمريكية) بيع هذا الجهاز من قبل المتخصص الطبي المرخص بالرعاية الصحية أو بناءً على طلب منه.
	الجهاز الطبي في الاتحاد الأوروبي

يشير هذا الرمز إلى	الرمز
المستورد في الاتحاد الأوروبي	EU Importer
علامة تشير إلى الامتثال للوائح المملكة المتحدة	<b>UK CA</b>
الشخص المسؤول في المملكة المتحدة	UK Responsible Person
الممثل المعتمد في سويسرا	CH REP
الممثل المعتمد في الاتحاد الأوروبي	EC REP









## تحذير

<b>تحذير</b> 
<p>إذا انبعث من الوحدة دخان، أو روائح تشبه رائحة شيء يحترق، أو صدر عنها أصوات غريبة مزعجة، فقم بفصل كافة توصيلات الطاقة في الحال واتصل بمندوب EIZO لطلب النصح منه.</p> <p>قد تتسبب محاولة استخدام الوحدة المتعطلة في نشوب حريق أو التعرض لصدمة كهربية أو إلحاق تلف بالجهاز.</p>
<b>تحذير</b> 
<p>لا تَقم بتفكيك أو تعديل الوحدة.</p> <p>قد يؤدي فتح الهيكل إلى حدوث صدمة كهربائية أو نشوب حريق عن طريق أجزاء عالية الجهد أو ذات درجة حرارة عالية.</p> <p>قد يؤدي إجراء تعديلات على الوحدة إلى نشوب حريق أو حدوث صدمة كهربائية.</p>
<b>تحذير</b> 
<p>ارجع إلى موظف الصيانة المؤهل للقيام بكافة عمليات الصيانة.</p> <p>لا تَقم بمحاولة صيانة هذا المنتج بنفسك فإن فتح أو إزالة الأغطية قد يؤدي إلى نشوب حريق، أو حدوث صدمة كهربائية أو تلف الجهاز.</p>
<b>تحذير</b> 
<p>يُنصح بإبعاد الأشياء الغريبة أو السوائل عن الوحدة.</p> <p>قد يؤدي سقوط الأجزاء المعدنية أو المواد القابلة للاشتعال أو السوائل على الهيكل إلى خطر نشوب حريق أو صدمة كهربائية أو تلف بالمعدات.</p> <p>في حالة وقوع أي شيء/انسكاب أي سائل داخل الهيكل، قم بفصل قابس الوحدة في الحال. اطلب من مهندس الصيانة المؤهل فحص الوحدة قبل استخدامها مرة أخرى.</p>
<b>تحذير</b> 
<p>ضع الوحدة في مكان صلب ومستقر.</p> <p>قد تسقط الوحدة التي تم وضعها على سطح غير ملائم وقد يؤدي ذلك إلى حدوث إصابة.</p> <p>في حالة سقوط الوحدة، قم بفصل الطاقة في الحال واتصل بمندوب EIZO المحلي لطلب النصح منه. لا تَقم بالاستمرار في استخدام وحدة تالفة. قد يؤدي استخدام وحدة تالفة إلى نشوب حريق أو حدوث صدمة كهربائية.</p>
<b>تحذير</b> 
<p>استخدم الوحدة في المكان الملائم.</p> <p>وإلا، فقد ينتج عن ذلك نشوب حريق أو حدوث صدمة كهربائية أو تلف الجهاز.</p> <ul style="list-style-type: none"> <li>• لا تَقم بوضع الوحدة في الأماكن المفتوحة.</li> <li>• لا تَقم بوضع الوحدة في أي من وسائل النقل (السفن والطائرات والقطارات والحافلات وما شابه).</li> <li>• لا تَقم بوضع الوحدة في بيئات متربة أو رطبة.</li> <li>• لا تَقم بوضعها في أماكن يحتمل أن تتعرض فيه الشاشة للبلل بالماء (الحمامات والمطابخ وما شابه).</li> <li>• لا تعتمد إلى وضع الوحدة في أماكن تكون فيها الشاشة عرضة للبخار بشكل مباشر.</li> <li>• لا تَقم بوضعها بالقرب من أجهزة توليد الحرارة أو أجهزة ضبط الرطوبة.</li> <li>• لا تَقم بوضعها في مواقع يتعرض فيها المنتج لضوء الشمس المباشر.</li> <li>• لا تعتمد إلى وضعها في بيئات تحتوي على غاز قابل للاشتعال.</li> <li>• تجنب وضعها في بيئات تحتوي على غازات مسببة للتآكل (مثل غاز ثاني أكسيد الكبريت وكبريتيد الهيدروجين وثاني أكسيد النيتروجين والكلور والأمونيا والأوزون).</li> <li>• تجنب وضعها في بيئات تحتوي على أتربة ومركبات تساعد على التآكل في الهواء (مثل كلوريد الصوديوم والكبريت والمعادن الموصلة وغيرها من المركبات الأخرى).</li> </ul>



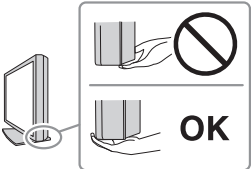
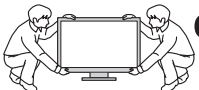
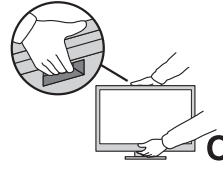





	<p><b>تحذير</b> </p>
<p>احتفظ بأكياس التعبئة البلاستيكية بعيدًا عن الأطفال الرضع والأطفال. قد تؤدي أكياس التعبئة إلى خطر حدوث اختناق.</p>	
	<p><b>تحذير</b> </p>
<p>استخدم سلك الطاقة المرفق وقم بالتوصيل وفقًا لمعيار مأخذ التيار في دولتك. تأكد من الاستخدام ضمن حدود الجهد الكهربائي المقدر لسلك الطاقة. وإلا، فقد ينتج عن ذلك نشوب حريق أو حدوث صدمة كهربائية. مصدر إمداد الطاقة: تيار متردد 100-240 فولت 50/60 هرتز</p>	
	<p><b>تحذير</b> </p>
<p></p>	<p>لفصل سلك الطاقة، قم بنزع القابس بثبات واسحبه. قد يؤدي الربط على السلك إلى تلفه مما يؤدي إلى نشوب حريق أو حدوث صدمة كهربائية.</p> <p style="text-align: center;">  <span style="font-size: 2em; margin: 0 10px;">OK</span>   </p>
	<p><b>تحذير</b> </p>
<p></p>	<p>يجب توصيل الجهاز بمأخذ تيار أساسي مؤرض. قد يتسبب الفشل في القيام بهذا في نشوب حريق أو حدوث صدمة كهربائية.</p>
	<p><b>تحذير</b> </p>
<p>استخدم الجهد الصحيح.</p> <ul style="list-style-type: none"> <li>• الوحدة مصممة للاستخدام مع الجهد المحدد فقط. قد يتسبب الاتصال بجهد كهربائي آخر غير المحدد في "تعليمات الاستخدام" هذه إلى نشوب حريق أو حدوث صدمة كهربائية أو تلف الجهاز.</li> <li>• مصدر إمداد الطاقة: تيار متردد 100-240 فولت 50/60 هرتز</li> <li>• لا تقم بالتحميل الزائد على الدائرة الكهربائية الخاصة بك، لأن هذا من الممكن أن يؤدي إلى نشوب حريق أو حدوث صدمة كهربائية.</li> </ul>	
	<p><b>تحذير</b> </p>
<p></p>	<p>قم بالتعامل مع سلك الطاقة بعناية. لا تضع أشياء ثقيلة على سلك الطاقة أو تقم بسحبه أو ربطه. قد يؤدي استخدام سلك طاقة تالف إلى نشوب حريق أو حدوث صدمة كهربائية.</p>
	<p><b>تحذير</b> </p>
<p></p>	<p>لا ينبغي على المشغل ملامسة المريض أثناء لمسه للمنتج. هذا المنتج غير مصمم ليتم لمسه بواسطة المرضى.</p>
	<p><b>تحذير</b> </p>
<p></p>	<p>لا تقم أبدًا بلمس القابس أو سلك الطاقة في حالة وجود رعد. فإن لمسهم قد يؤدي إلى صدمة كهربائية.</p>

<b>تحذير</b> 
<p>عند إرفاق ركيزة ذراع، يرجى الرجوع إلى دليل المستخدم لركيزة الذراع وقم بتركيب الوحدة بأمان. وإلا فقد تنفصل الوحدة مما يسبب وقوع إصابات و/أو تلف الأجهزة.</p> <p>وقبل التركيب، تأكد من أن المكتب أو الجدار أو أي سطح خاص بالتركيب يتمتع بقوة ميكانيكية كافية.</p> <p>في حالة سقوط الوحدة، قم بفصل الطاقة في الحال واتصل بمندوب EIZO المحلي لطلب النصح منه. لا تقم بالاستمرار في استخدام وحدة تالفة. قد يؤدي استخدام وحدة تالفة إلى نشوب حريق أو حدوث صدمة كهربائية. عند إعادة ربط ركيزة الإمالة، يرجى استخدام نفس المسامير وإحكامها بأمان.</p>
<b>تحذير</b> 
<div style="display: flex; align-items: center;">  <p>لا تقم بلمس لوحة LCD التالفة مباشرةً بأيدي عارية.</p> <p>إذا تعرض أي جزء من جلدك للملامسة بشكل مباشر مع اللوحة، اغسله بالكامل.</p> <p>إذا دخلت مادة الكريستال السائل داخل عينيك أو فمك، اشطفه على الفور بكمية وافرة من الماء واطلب العناية الطبية. وإلا فسوف يؤدي ذلك إلى حدوث رد فعل سمي.</p> </div>
<b>تحذير</b> 
<p>وللتثبيت في أماكن مرتفعة، اطلب المساعدة من فني.</p> <p>عند تركيب الشاشة في مكان مرتفع، فهناك خطر سقوط المنتج أو أي جزء منه مما قد يسبب في حدوث إصابة. اطلب المساعدة منا أو من فني متخصص في أعمال التركيب عند تركيب الشاشة، بما في ذلك فحص المنتج للكشف عن أي ضرر أو تشوهات قبل وبعد تركيب الشاشة.</p>

## تنبيه

<p style="text-align: right;"><b>تنبيه</b> </p>
<p><b>تحقق من حالة التشغيل قبل الاستخدام.</b> ابداً في الاستخدام بعد التأكد من عدم وجود مشكلات في الصور المعروضة. عند استخدام وحدات متعددة، ابدأ في الاستخدام بعد التأكد من عرض الصور بشكلٍ مناسب.</p>
<p style="text-align: right;"><b>تنبيه</b> </p>
<p><b>أحكم تثبيت الكابلات / الأسلاك التي تحتوي على ميزة التثبيت.</b> إذا لم يتم تثبيت الكابلات / الأسلاك بإحكام، فقد تنفصل، وبالتالي قد تنقطع الصور وتتوقف عملياتك.</p>
<p style="text-align: right;"><b>تنبيه</b> </p>
<p><b>قم بفصل الكابلات ثم قم بإزالة الملحقات عند تحريك الوحدة.</b> وإلا، فقد تنفصل الكابلات أو الملحقات بنفسها عند تحريك الوحدة، مما يؤدي إلى وقوع إصابة.</p>
<p style="text-align: right;"><b>تنبيه</b> </p>
<p><b>قم بحمل الوحدة أو وضعها وفقاً للطرق المحددة الصحيحة.</b></p> <ul style="list-style-type: none"> <li>• عند تحريك المنتج، أمسك بالجزء السفلي من الشاشة بإحكام.</li> <li>• تعتبر الشاشات بمقاس 30 بوصة وأكثر ثقيلة الوزن. عند فك تغليف الشاشة و/أو حملها، تأكد من وجود شخصين على الأقل عند القيام بذلك.</li> <li>• إذا كان طراز جهازك مزوداً بمقبض على الجزء الخلفي للشاشة، فاقبض على الجزء السفلي ومقبض الشاشة وأمسك بهما بإحكام.</li> </ul> <p>قد يؤدي إسقاط الوحدة إلى وقوع إصابات أو تلف الأجهزة.</p> <div style="display: flex; align-items: center;"> <div style="margin-right: 20px;">  </div> <div style="display: flex; gap: 20px;"> <div style="text-align: center;">  <p>OK</p> </div> <div style="text-align: center;">  <p>OK</p> </div> <div style="text-align: center;">  <p>OK</p> </div> </div> </div>
<p style="text-align: right;"><b>تنبيه</b> </p>
<p><b>احرص جيداً على أن لا تتحشر يديك.</b> إذا قمت فجأة باستخدام قوة على الشاشة لضبط ارتفاعها أو زاويتها، فقد يؤدي ذلك إلى انحشار يديك وإصابتها.</p>
<p style="text-align: right;"><b>تنبيه</b> </p>
<p><b>لا تقم بسد فتحات التهوية الموجودة بالهيكل.</b></p> <ul style="list-style-type: none"> <li>• لا تقم بوضع أي أشياء على فتحات التهوية.</li> <li>• لا تعتمد إلى تركيب الوحدة في مكان سيء التهوية أو في حيز غير ملائم.</li> <li>• لا تقم باستخدام الوحدة وهي مائلة أو تقلبها رأساً على عقب.</li> </ul> <p>يعمل سد فتحات التهوية على منع تدفق الهواء بشكل مناسب وقد يتسبب في نشوب حريق أو حدوث صدمة كهربائية أو إلحاق التلف بالجهاز.</p> <div style="margin-left: 20px;">  </div>



	<p><b>تنبيه</b> </p>
	<p>لا تقم بلمس قابس التيار ويديك مبللة. فإن لمسهم قد يؤدي إلى صدمة كهربائية.</p> 
	<p><b>تنبيه</b> </p>
	<p>لا تقم بوضع أي أشياء حول قابس التيار. إن هذا لتسهيل فصل قابس التيار في حال وجود مشكلة ما لتجنب نشوب حريق أو حدوث صدمة كهربائية.</p>
	<p><b>تنبيه</b> </p>
	<p>قم بتنظيف المنطقة حول قابس الطاقة وفتحة تهوية الشاشة من أن إلى آخر. قد يؤدي وجود الغبار أو الماء أو الزيت على هذه المنطقة إلى نشوب حريق.</p>
	<p><b>تنبيه</b> </p>
	<p>قم بفصل الوحدة قبل تنظيفها. قد يؤدي تنظيف الوحدة عندما تكون متصلة بمأخذ الطاقة إلى حدوث صدمة كهربائية.</p>
	<p><b>تنبيه</b> </p>
	<p>إذا كنت تنوي ترك الوحدة بدون استخدام لفترة طويلة، فقم بفصل قابس التيار من مقبس الحائط بعد إيقاف تشغيل مفتاح الطاقة لضمان السلامة وحفظ الطاقة.</p>
	<p><b>تنبيه</b> </p>
	<p>تخلص من هذا المنتج وفقاً لقوانين المنطقة أو بلد الإقامة.</p>
	<p><b>تنبيه</b> </p>
	<p>للمستخدمين الذين يسكنون في المنطقة الاقتصادية الأوروبية وسويسرا: في حال وقوع أي حدث خطير بسبب الجهاز، يجب إبلاغ المصنع به وسلطات الدولة العضو المختصة التي يعيش فيها مستخدم الجهاز أو المريض.</p>

## إشعار لشاشة العرض هذه

### مؤشرات للاستخدام

تم تصميم هذا المنتج لاستخدامه عرض الصور الإشعاعية للمراجعة والتحليل والتشخيص من خلال متخصصين طبيين مدربين. تستخدم شاشة العرض هذه لأغراض التصوير الإشعاعي للثدي.

إشعار
<ul style="list-style-type: none"> <li>• قد لا يتم تغطية هذا المنتج من خلال الضمان للاستخدامات غير الموضحة في هذا الدليل.</li> <li>• إن المواصفات المذكورة في هذا الدليل لا تنطبق إلا عند استخدام أسلاك الطاقة المزود بها المنتج وكابلات الإشارات التي تحددها شركة EIZO.</li> <li>• لا تستخدم إلا الملحقات الخاصة بمنتجات شركة EIZO المحددة من قبل EIZO مع هذا المنتج.</li> </ul>

### احتياطات الاستخدام

- قد تنتشوه القطع (مثل لوحة LCD والمروحة) مع الاستخدام على المدى الطويل. تحقق من عملها بشكل طبيعي على نحو دوري.
- عندما يتم تغيير صورة الشاشة بعد عرض نفس الصورة لفترة ممتدة من الزمن، فقد تظل صورة التلوين. استخدم شاشة التوقف أو وظيفة توفير الطاقة لتجنب عرض نفس الصورة لفترات ممتدة من الزمن. وقد تظهر صورة التلوين، حتى بعد مرور فترة زمنية قصيرة، بناءً على الصورة المعروضة. لإزالة مثل هذه الظاهرة، قم بتغيير الصورة أو أبقِ الطاقة قيد الإيقاف لعدة ساعات.
- يستغرق الأمر عدة دقائق حتى يستقر عرض شاشة العرض. قبل استخدام الشاشة، يرجى الانتظار بضع دقائق أو أكثر بعد تشغيل طاقة شاشة العرض أو تنشيط شاشة العرض من وضع توفير الطاقة.
- إذا استمرت الشاشة في العرض بشكل متواصل لفترة طويلة من الوقت، فقد تظهر بقع أو حروق. لإطالة عمر الشاشة، نوصي بإغلاق شاشة العرض من أن الآخر.
- عمر الضوء الخلفي للوحة LCD ثابت. اعتمادًا على نمط الاستخدام، كالاستخدام لفترات طويلة مستمرة، فقد يُستهلك عمر الإضاءة الخلفية في وقت أقل، الأمر الذي يتطلب الاستبدال. عندما تصبح الشاشة مظلمة أو تبدأ في الوميض، يرجى الاتصال بمندوب EIZO المحلي الخاص بك.
- قد يوجد بالشاشة عدد من وحدات البيكسل المشوهة أو عدد صغير من النقاط المضيئة على الشاشة. يرجع ذلك إلى الخصائص الخاصة بلوحة LCD ذاتها، وليس عطل بالمنتج.
- لا تضغط على سطح لوحة (LCD) أو حافة الإطار بقوة، لأن ذلك قد يتسبب في أعطال في العرض، على سبيل المثال أنماط موير، وغير ذلك. في حالة استمرار الضغط على لوحة (LCD) بشكل مستمر، فقد يؤدي ذلك إلى تدهور الكريستال السائل أو تلف لوحة (LCD). (في حالة بقاء علامات الضغط على لوحة LCD، اترك شاشة العرض مع شاشة بيضاء أو سوداء. قد تخفي الأعراض.)
- لا تقم بخدش لوحة LCD أو بالضغط عليها باستخدام أشياء حادة، لأن ذلك قد يتسبب في تلفها. لا تحاول التنظيف باستخدام الأنسجة لأن ذلك قد يؤدي إلى خدش باللوحة.
- لا تقم لمس مستشعر المعايرة المدمج (المستشعر الأمامي المتكامل). فقد يؤدي ذلك إلى تقليل دقة القياس أو التسبب في تلف الجهاز.
- تبعًا للبيئة، قد تختلف القيمة التي تم قياسها بواسطة مستشعر الإضاءة المدمج عن القيمة المعروضة على عداد الإضاءة الفريد من نوعه.
- قد يحدث تكاثف قطرات الندى على سطح هذا المنتج أو داخله عندما يتم إحضاره إلى غرفة باردة، أو عندما ترتفع درجة الحرارة فجأة، أو عند نقله من غرفة باردة إلى أخرى دافئة. في هذه الحالة، لا تقم بتشغيل المنتج بدلاً من ذلك، انتظر حتى يخفي تكاثف قطرات الندى، وإلا فقد يتسبب ذلك في تلف المنتج.

### لاستخدام الشاشة لفترة طويلة

#### التحكم في الجودة

- تتأثر جودة العرض على الشاشات بمستوى جودة إشارات الدخل ومدى تدهور حالة المنتج. قم بإجراء الفحوص البصرية والاختبارات الدورية المنتظمة (بما في ذلك فحص تدرج الرمادي) حتى تتوافق مع المعايير الطبية/التوجيهات الإرشادية تبعًا

- طريقة استخدامك، وقم بإجراء المعايرة حسب الضرورة. تتيح لك مجموعة برامج التحكم في الجودة لشاشة RadiCS (اختياري) القيام بتنفيذ عملية التحكم بالجودة بحيث يلبي المعايير الطبية / التوجيهات الإرشادية.
- يرجى الانتظار 15 دقيقة أو أكثر بعد تشغيل طاقة شاشة العرض أو بعد تنشيط شاشة العرض من وضع توفير الطاقة، قبل إجراء اختبارات متنوعة للتحكم في الجودة، أو المعايرة، أو ضبط الشاشة لشاشة العرض.
- نوصي بأن يتم ضبط شاشات العرض إلى المستوى الموصى به أو أقل لتقليل التغييرات في اللعان بواسطة الاستخدام طويل المدى والحفاظ على سطوع ثابت.
- لضبط نتائج القياس لمستشعر المعايرة المتكامل (المستشعر الأمامي المتكامل) على تلك الخاصة بمستشعر EIZO الخارجي (مستشعر UX2) والذي يُباع على حدة، قم بتنفيذ التصحيح بين المستشعر الأمامي المتكامل والمستشعر الخارجي باستخدام (ملحق اختياري) RadiCS / RadiCS LE (مضمن). يَنتِج لك التصحيح الدوري الحفاظ على نتيجة القياس للمستشعر الأمامي المتكامل عند مستوى يكافئ ذلك الخاص بالمستشعر الخارجي. تم تحسين دقة المستشعر الأمامي المدمج لهذا المنتج للعرض العمودي في إعدادات المصنع. عند إجراء مراقبة الجودة باستخدام المستشعر الأمامي المدمج في العرض الأفقي، تأكد من إجراء الارتباط في العرض الأفقي. للحصول على تفاصيل حول الارتباط، راجع دليل مستخدم RadiCS / RadiCS LE.

إشعار
<ul style="list-style-type: none"> <li>قد تتغير حالة عرض الشاشة بشكل غير متوقع بسبب حدوث خطأ في التشغيل أو تغيير غير متوقع في الإعدادات. يُوصى باستخدام الشاشة مع مفاتيح التشغيل بعد ضبط شاشة العرض. للحصول على تفاصيل حول كيفية الاستخدام، راجع دليل التركيب (على CD-ROM).</li> </ul>

#### التنظيف

- يوصى بالتنظيف من آخر للحفاظ على مظهر المنتج جديد وإطالة عمر التشغيل الخاص به.
- يمكن إزالة البقع من على المنتج عبر ترطيب قطعة قماش ناعمة بالماء، أو باستخدام منظف الشاشة الخاصة بنا والمسح بلطف.

إشعار
<ul style="list-style-type: none"> <li>لا تجعل السوائل تلامس المنتج مباشرةً. وإذا حدث ذلك، فقم بمسحها على الفور.</li> <li>لا تسمح للسوائل بالدخول في الفتحات أو إلى داخل المنتج.</li> <li>عند استخدام المواد الكيميائية للتنظيف أو التطهير، فقد تتسبب المواد الكيميائية مثل الكحول أو المطهرات في اختلاف اللعان أو فقده وتغيير لون المنتج، وتردي جودة الصورة. لا تستخدم المواد الكيميائية بشكل متكرر.</li> <li>تجنب تمامًا استخدام أي مخفف طلاء، أو بنزين، أو شمع، أو منظف كاشط، فقد يؤدي ذلك إلى تلف المنتج.</li> <li>لمزيد من المعلومات عن التنظيف والتطهير، يُرجى الرجوع إلى الموقع الإلكتروني الخاص بنا.</li> <li>طريقة الفحص: قم بالدخول إلى موقع <a href="http://www.eizoglobal.com">www.eizoglobal.com</a> واكتب كلمة "disinfect" في مربع البحث على الموقع للبحث عن هذه الكلمة.</li> </ul>

**التطهير بالمواد الكيميائية**

- عند تطهير المنتجات، نوصي باستخدام المواد الكيميائية التي اختبرناها (انظر الجدول أدناه). لاحظ أن استخدام هذه المواد الكيميائية لا يضمن عدم تلف هذه المنتجات أو تضررها.

الفئة	نوع المادة الكيميائية	مثال على المنتج
كحولي	الفرك بمادة الإيثانول (الكحول الإيثيلي)	الإيثانول
كحولي	الإيزوبروبانول	الإيزوبروبانول الكحولي (IPA)
الكورين	هيبوكلوريت الصوديوم	Purelox
البيغوانيد	الكور هيكسيدين جلوكونات	محلول هيبيتان
كحولي	كلوريد البنز الكونيوم	Welpas
تبعًا للأدهيد	Glutaral	Sterihyde
تبعًا للأدهيد	Glutaral	Cidex Plus28
عامل الأمفوتريك الفعال	هيدروكلوريد الكل أmino إيثيل غليسرين	محلول Satenidin

**لاستخدام شاشة العرض بشكل مريح**

- قد تؤثر الظلمة أو السطوع الشديد على عينيك. قم بضبط سطوع الشاشة وفقًا للظروف البيئية.
- بدء تشغيل الشاشة لفترة طويلة يرهق عينيك. استرح لمدة 10 دقائق كل ساعة.
- انظر إلى الشاشة من على بُعد مناسب ومن زاوية مناسبة.

**تحذيرات الأمن السيبراني ومسؤولياته**

- يجب أن يكون تحديث البرنامج الثابت عن طريق شركة EIZO أو موزعها.
- إذا أوصت شركة EIZO أو أحد موزعيها بضرورة تحديث البرنامج الثابت، فقم بتحديثه على الفور.

## المحتويات

<b>3</b>	..... الاحتياطات	
3	..... مهم	
3	..... موقع عبارات التنبيه	
3	..... الرموز الموجودة في الوحدة	
<b>10</b>	..... إشعار لشاشة العرض هذه	
10	..... مؤشرات للاستخدام	
10	..... احتياطات الاستخدام	
10	..... لاستخدام الشاشة لفترة طويلة	
10	..... التحكم في الجودة	
11	..... التنظيف	
12	..... التطهير بالمواد الكيميائية	
12	..... لاستخدام شاشة العرض بشكل مريح	
12	..... تحذيرات الأمن السيبراني ومسؤولياته	
<b>15</b>	..... <b>1 مقدمة</b>	
15	..... 1.1 المميزات	
15	..... 1.1.1 شاشة ألوان وأحادية اللون هجين	
15	..... 1.1.2 توصيل الأسلاك البسيط	
15	..... 1.1.3 التحكم في الجودة	
15	..... 1.1.4 تشغيل الشاشة من الماوس ولوحة المفاتيح	
16	..... 1.2 محتويات الحزمة	
16	..... 1.2.1 EIZO LCD Utility Disk	
16	..... 1.2.2 RadiCS LE	
17	..... 1.2.3 لاستخدام RadiCS LE	
18	..... 1.3 مفاتيح التحكم والوظائف	
18	..... 1.3.1 الجزء الأمامي	
19	..... 1.3.2 الجزء الخلفي	
<b>20</b>	..... <b>2 التركيب / التوصيل</b>	
20	..... 2.1 قبل التركيب	
20	..... 2.1.1 شروط التركيب	
21	..... 2.2 كابلات الاتصال	
22	..... 2.3 تشغيل مصدر الطاقة	
23	..... 2.4 ضبط ارتفاع الشاشة وزاويتها	
<b>24</b>	..... <b>3 مشكلة عدم وجود صورة</b>	
<b>26</b>	..... <b>4 المواصفات</b>	
26	..... 4.1 قائمة المواصفات	
26	..... 4.1.1 لوحة LCD	
26	..... 4.1.2 إشارات الفيديو	
26	..... 4.1.3 USB	

---

27	..... الطاقة	4.1.4
27	..... المواصفات المادية	4.1.5
27	..... متطلبات التشغيل البيئية	4.1.6
27	..... شروط النقل / التخزين	4.1.7
28	..... معدلات الدقة المتوافقة	4.2
28	..... الملحقات	4.3
<b>29</b>	..... الملحق	
29	..... المعايير الطبية	
29	..... تصنيف المنتج	
30	..... معلومات EMC	
30	..... بيانات الاستخدام المقصودة	
31	..... الأوصاف الفنية	

## 1 مقدمة

شكرًا لك كثيرًا لاختيارك شاشة عرض LCD لصورة ملونة من EIZO.

### 1.1 المميزات

#### 1.1.1 شاشة ألوان وأحادية اللون هجين

عند تمكين وظيفة Hybrid Gamma PXL (جاما الهجينة PXL)، يقوم هذا المنتج تلقائيًا بالتمييز بين الأجزاء الملونة والأجزاء أحادية اللون لنفس الصورة على مستوى البكسل ويعرضها على التوالي بتدرجات مثالية.

#### 1.1.2 توصيل الأسلاك البسيط

بالإضافة إلى طرف توصيل الدخل الخاص في DisplayPort، تم توفير طرف توصيل الخرج أيضًا. يمكن إخراج الإشارات من موصل خرج DisplayPort على شاشات أخرى.

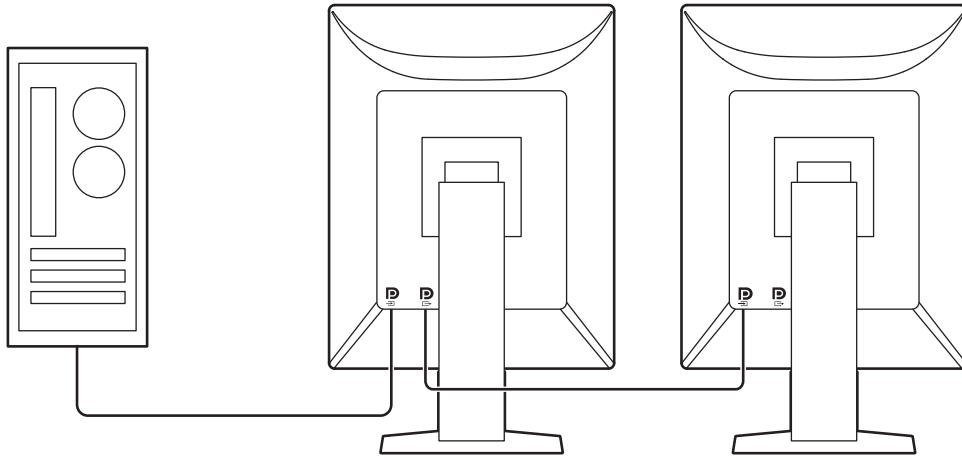

#### 1.1.3 التحكم في الجودة

- تحتوي هذه الشاشة على مستشعر المعايير المدمج (المستشعر الأمامي المتكامل). يتيح هذا المستشعر للشاشة القيام بالقياس بالمعايير (المعايير الذاتية) وفحص تدرج الرمادي بشكل مستقل.

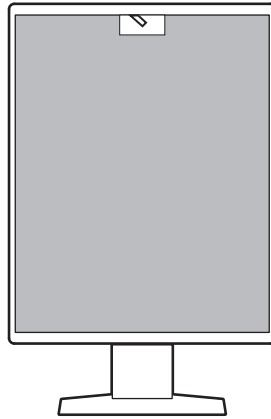

- يتيح لك استخدام RadiCS LE المدمجة إجراء معايرة الشاشة وإدارة السجل.
- يتيح لك مجموعة برامج التحكم في الجودة لشاشة RadiCS القيام بتنفيذ عملية التحكم بالجودة بحيث يلبي المعايير الطبية/التوجيهات الإرشادية.

#### 1.1.4 تشغيل الشاشة من الماوس ولوحة المفاتيح

باستخدام برنامج التحكم في الجودة لشاشة العرض RadiCS/RadiCS LE، يمكنك إجراء عمليات التشغيل التالية الخاصة بالشاشة باستخدام الماوس ولوحة المفاتيح:

- تبديل أوضاع مفتاح CAL
- تبديل إشارات الدخل
- وظيفة تعيين وضع CAL Switch (مفتاح CAL) إلى جزء من الشاشة وعرض الصورة (التصويب والتركيز)
- الدخول في وضع توفير الطاقة (Backlight Saver)

## 1.2 محتويات الحزمة

يُرجى التأكد من توافر كافة العناصر التالية بالعبوة. في حالة عدم وجود أي عنصر أو وجوده تالفًا، يُرجى الاتصال بالوكيل أو موزع EIZO المحلي.

ملاحظة
• يوصى بحفظ الصندوق ومواد التغليف بحيث يمكن استخدامها من أجل تحريك أو نقل المنتج فيما بعد.

- شاشة
- سلك الطاقة



- كابل إشارة رقمي (DisplayPort - DisplayPort): PP300 × 1



- كابل USB: UU300 × 1



- EIZO LCD Utility Disk (CD-ROM)
- تعليمات الاستخدام

### 1.2.1 EIZO LCD Utility Disk

تحتوي أسطوانة CD-ROM على العناصر التالية. ارجع إلى "Readme.txt" على القرص للقيام بإجراءات بدء تشغيل البرامج أو إجراءات مرجع الملف.

- ملف Readme.txt
- مجموعة برامج التحكم في جودة شاشة عرض RadiCS LE (لنظام Windows)
- دليل المستخدم
  - دليل مستخدم هذه الشاشة
  - دليل تركيب الشاشة
  - دليل مستخدم RadiCS LE
- أبعاد الرسم التخطيطي

### 1.2.2 RadiCS LE

يُنتج لك RadiCS LE القيام بتنفيذ التحكم بالجودة وعمليات تشغيل الشاشة التالية. للحصول على المزيد من المعلومات حول البرنامج أو إجراء الإعداد، راجع دليل المستخدم الخاص في RadiCS LE.

#### التحكم في الجودة

- تنفيذ المعايير
- عرض نتائج الاختبار في قائمة وإنشاء تقرير الاختبار
- إعداد المعايير الذاتية المستهدفة والجدول الزمني للتنفيذ

#### عمليات تشغيل الشاشة

- تبديل أوضاع مفتاح CAL



- تبديل إشارات الدخل
- وظيفة تعين وضع CAL Switch (مفتاح CAL) إلى جزء من الشاشة وعرض الصورة (التصويب والتركيز)
- الدخول في وضع توفير الطاقة (Backlight Saver)
- ميزة تقوم بضبط سطوع الشاشة تلقائياً لتتوافق مع مستوى الإضاءة المحيطة عند ضبط وضع النص (Auto Brightness Control) (التحكم التلقائي في مستوى السطوع)

## إشعار

- إن المواصفات الخاصة في RadiCS LE خاضعة للتغيير دون إشعار. إن الإصدار الأخير الخاص في RadiCS LE متوفر للتنزيل من موقع الويب الخاص بنا: ([www.eizoglobal.com](http://www.eizoglobal.com))

## 1.2.3 لاستخدام RadiCS LE

للحصول على المعلومات عن كيفية تركيب واستخدام RadiCS LE، راجع دليل المستخدم الخاص في RadiCS LE (على (CD-ROM).  
 عند استخدام RadiCS LE، قم بتوصيل الشاشة بجهاز الكمبيوتر الخاص بك باستخدام كابل USB المرفق. للحصول على المزيد من المعلومات حول كيفية توصيل الشاشة، انظر 2.2 كابلات الاتصال [21].

## 1.3 مفاتيح التحكم والوظائف

### 1.3.1 الجزء الأمامي

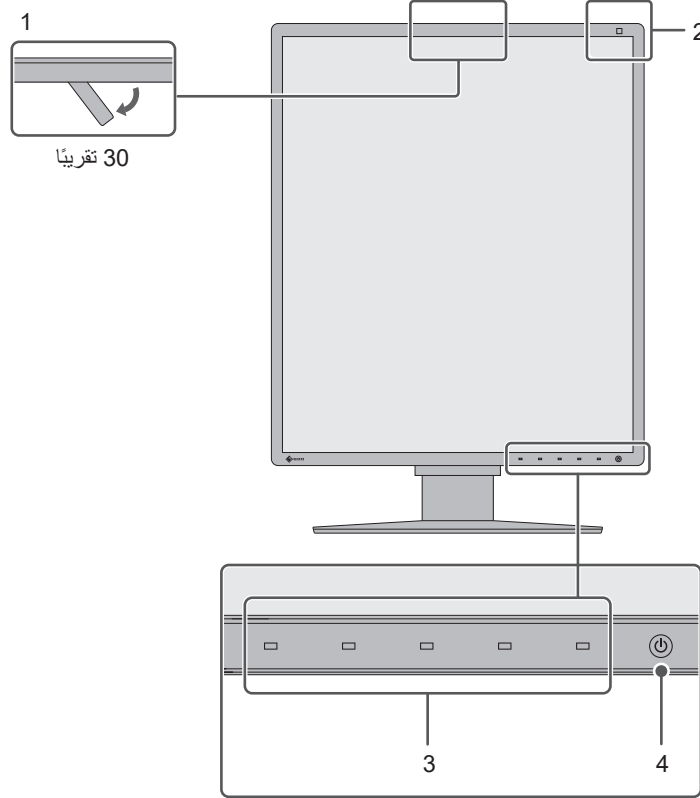

1. المستشعر الأمامي المتكامل (قابل للحركة)	يستخدم هذا المستشعر للقيام بالمعايرة وفحص تدرج الرمادي.
2. مستشعر الإضاءة	يقوم هذا المستشعر بقياس الإضاءة المحيطة. يتم القيام بقياس الإضاءة المحيطة باستخدام برامج التحكم في الجودة RadiCS/RadiCS LE.
3. مفاتيح التشغيل	تقوم بعرض دليل التشغيل. تقوم بضبط القوائم وفقاً لدليل التشغيل.
4. مفتاح 	يعمل على تشغيل مصدر الطاقة أو إيقافه. يضيء مؤشر المفتاح عندما تقوم بتشغيل مصدر الطاقة. يختلف لون المؤشر تبعاً لحالة تشغيل الشاشة. أخضر: وضع التشغيل العادي، يرتقالي: وضع توفير الطاقة، إيقاف: مصدر الطاقة الرئيسي أو إيقاف الطاقة

### 1.3.2 الجزء الخلفي

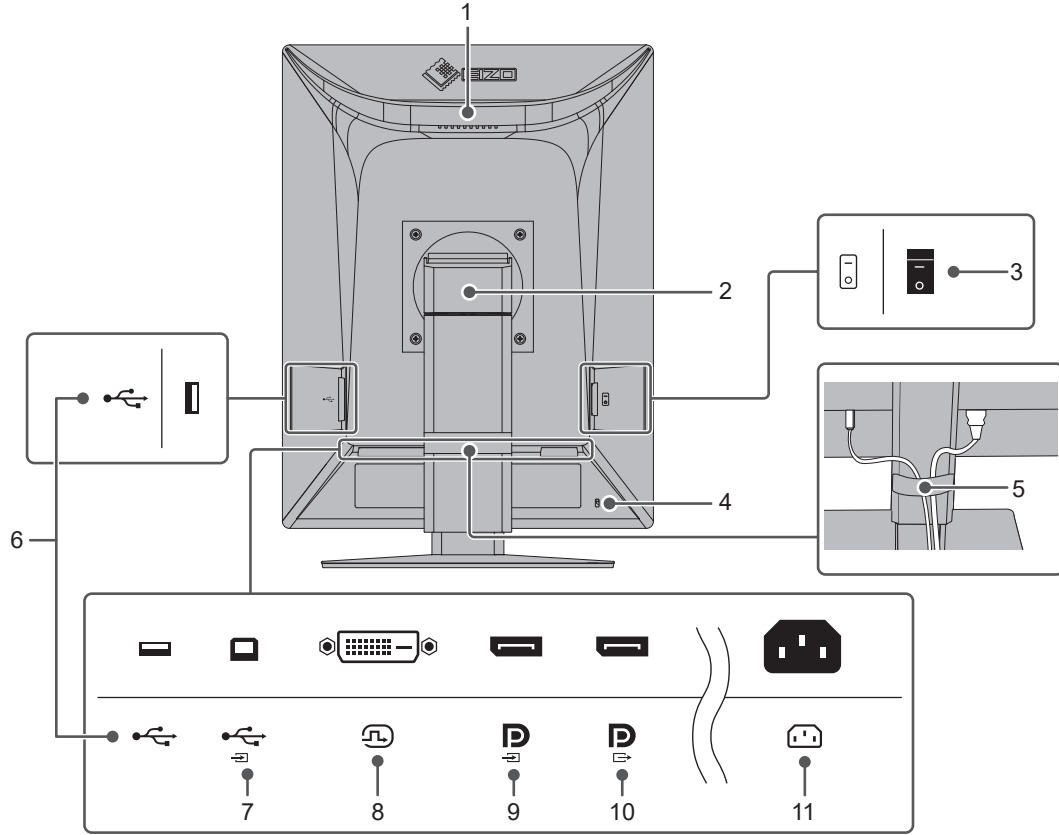

1. المقبض	يُستخدم هذا المقبض للنقل. تنبيه • أمسك الشاشة بقوة من المقبض والجزء السفلي أثناء حملها، ولا تضغط على لوحة LCD أو تسقط الشاشة. لا تقم بالإمساك بجزء المستشعر الموجود في الجزء الأمامي من الشاشة.
2. ركيزة	لضبط ارتفاع وزاوية (الإمالة والتدوير والدوران) الشاشة.
3. مفتاح الطاقة الرئيسي	يعمل على تشغيل مصدر الطاقة الرئيسي أو إيقافه. ○ : إيقاف تشغيل،   : تشغيل
4. فتحة قفل الأمان	يتوافق مع نظام أمان Kensington MicroSaver من إنتاج Kensington.
5. حامل الكبل	يقوم بتثبيت كابلات الشاشة.
6. موصل USB من النوع A (منفذ USB هابط)	قم بتوصيله إلى جهاز USB. لضبط توصيل السلسلة التعاقبية، قم بتوصيل الكابل بمنفذ USB مساعد خاص بشاشة أخرى.
7. موصل USB من النوع B (منفذ USB مساعد)	قم بتوصيل هذا المنفذ بجهاز الكمبيوتر عندما تقوم باستخدام البرنامج الذي يحتاج إلى توصيل USB أو عندما تقوم بتوصيل جهاز USB (جهاز طرفي يدعم USB) بمنفذ USB الهابط.
8. موصل DVI-D	قم بتوصيله بجهاز كمبيوتر.
9. موصل دخل DisplayPort	
10. موصل خرج DisplayPort	لإعداد اتصال السلسلة التعاقبية، قم بتوصيل الكابل بموصل دخل DisplayPort للشاشة الأخرى.
11. موصل التيار	يوصل سلك الطاقة.

## 2 التركيب / التوصيل

### 2.1 قبل التركيب

اقرأ الاحتياطات [3] واتبع التعليمات دائمًا.

إذا وضعت هذا المنتج على مكتب مطلي بالورنيش، فقد يلتصق اللون بأسفل القائم بسبب مكونات المطاط. تحقق من سطح المكتب قبل الاستخدام.

#### 2.1.1 شروط التركيب

عند تركيب شاشة العرض في الحامل، تأكد من وجود مسافة كافية حول جوانب الشاشة وخلفها وأعلىها.

إشعار
• ضع شاشة العرض بحيث لا يكون هناك ضوء يتداخل مع الشاشة.

## 2.2 كابلات الاتصال

<b>إشعار</b>
<ul style="list-style-type: none"> <li>• تأكد من إيقاف تشغيل كلٍ من الشاشة وجهاز الكمبيوتر والأجهزة الملحقة.</li> <li>• عند استبدال الشاشة الحالية بهذه الشاشة، راجع 4.2 معدلات الدقة المتوافقة [28] لتغيير إعدادات جهاز الكمبيوتر الخاصة بالدقة وتردد المسح العمودي إلى تلك الإعدادات المتاحة لهذه الشاشة قبل التوصيل بالكمبيوتر.</li> </ul>

1. قم بتوصيل كابلات الإشارة.
- تحقق من أشكال الموصلات، وقم بتوصيل الكابلات. بعد توصيل كابل DVI، قم بشد أدوات التثبيت لإحكام ربط الموصلات.

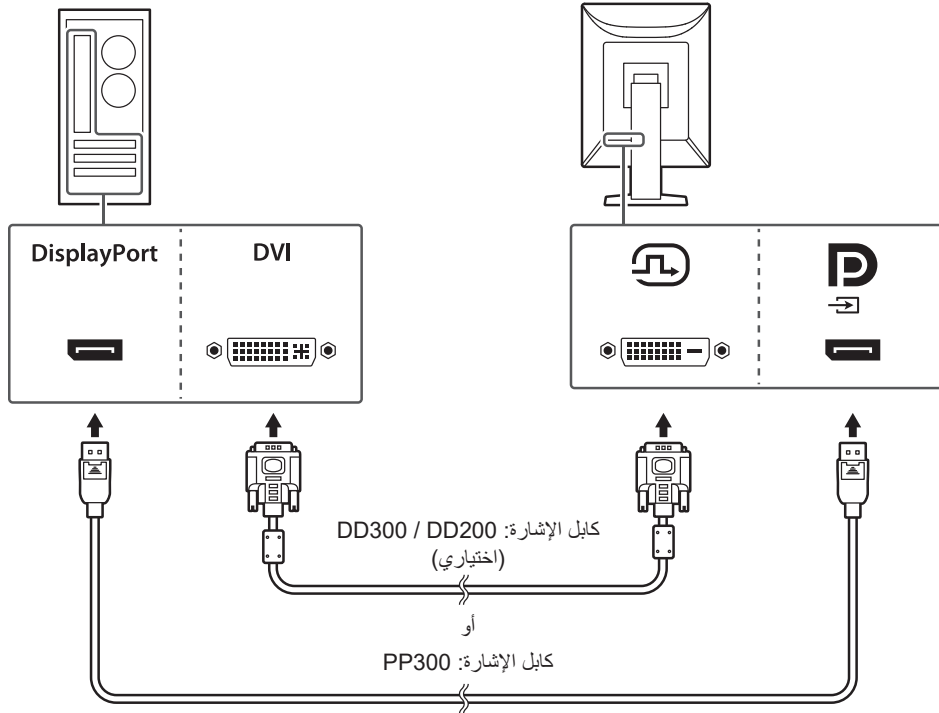

<b>إشعار</b>
<ul style="list-style-type: none"> <li>• تتكون موصلات DisplayPort الخاصة بالشاشة من موصلات الدخل والخرج. عند توصيل الشاشة بكمبيوتر شخصي، قم بتوصيل الكابل بموصل الدخل.</li> <li>• عند توصيل الشاشة بجهاز كمبيوتر، قم بتوصيل الكابل بموصل الدخل. للحصول على التفاصيل، يُرجى الرجوع لدليل التركيب المتوفر (على CD-ROM).</li> </ul>

<b>ملاحظة</b>
<ul style="list-style-type: none"> <li>• إذا كان من الصعب إدخال الكابلات، فقم بضبط زاوية الشاشة.</li> </ul>

عند توصيل شاشات عرض أخرى باستخدام اتصال السلسلة التعاقبية  
يكمن إخراج دخل الإشارة لموصل دخل DisplayPort على شاشة أخرى.

<b>إشعار</b>
<ul style="list-style-type: none"> <li>• قم بزيارة الموقع الإلكتروني الخاص في EIZO للحصول على معلومات حول الشاشات ولوحات الرسومات البيانية التي يمكن استخدامها لتوصيل السلسلة التعاقبية: (<a href="http://www.eizoglobal.com">www.eizoglobal.com</a>)</li> <li>• لإعداد اتصال السلسلة التعاقبية، تأكد من أن "DisplayPort" في قائمة Administrator Settings "إعدادات المسؤول" تم ضبطه على "Version 1.2". للحصول على التفاصيل، يُرجى الرجوع لدليل التركيب المتوفر (على CD-ROM).</li> <li>• انزع غطاء موصل خرج DisplayPort قبل توصيل كابل الإشارة.</li> </ul>

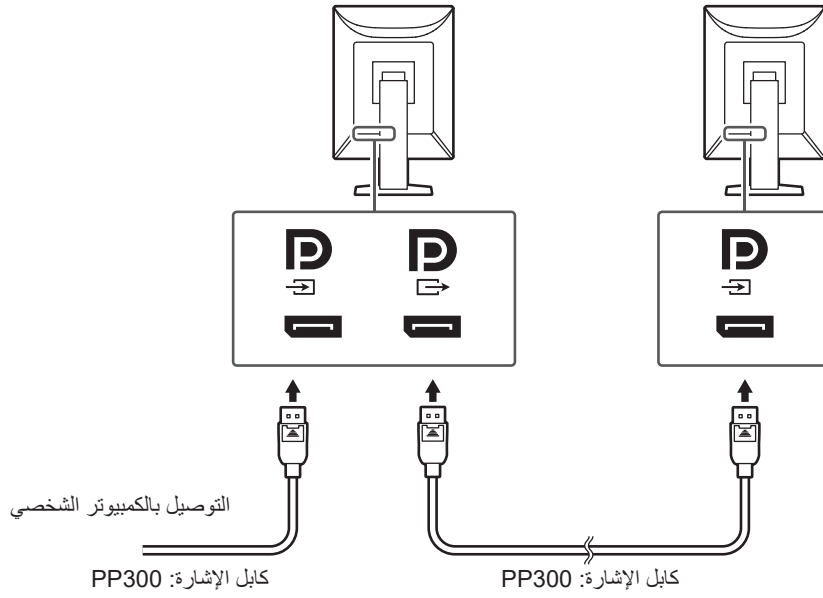

2. قم بتوصيل سلك الطاقة بمأخذ التيار وموصل التيار بالشاشة.  
قم بإدخال سلك الطاقة بالكامل داخل الشاشة.
3. قم بتوصيل كابل USB بمنفذ USB المساعد الخاص بالشاشة وبمنفذ الكمبيوتر الشخصي الهابط على التوالي.  
يلزم توصيل الكابل عند استخدام RadiCS / RadiCS LE أو عند توصيل جهاز USB (جهاز طرفي متصل بـ USB) بالشاشة.

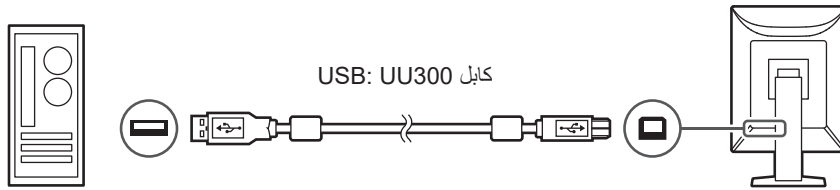

## 2.3 تشغيل مصدر الطاقة

1. المس (⏻) لتشغيل مصدر الطاقة الخاصة بالشاشة.  
يضيء مؤشر الشاشة الخاص بمفتاح الطاقة باللون الأخضر.  
إذا كان مؤشر الطاقة لا يضيء، فانظر **3 مشكلة عدم وجود صورة** [24].

### ملاحظة

- عند لمسك لأي من مفاتيح التشغيل باستثناء (⏻) مفتاح إيقاف تشغيل الشاشة (⏻) سيبدأ الوميض لتتمكن من معرفة مكان مفتاح الطاقة.

2. قم بتشغيل جهاز الكمبيوتر.  
تظهر صورة بالشاشة.  
في حالة عدم ظهور أي صورة، انظر **3 مشكلة عدم وجود صورة** [24] للحصول على نصائح إضافية.

### إشعار

- عند الاتصال لأول مرة أو عند تغيير طريقة الاتصال، فقد تكون إعدادات العرض مثل الدقة أو نطاق العرض غير مناسبة. تحقق مما إذا تمت تهيئة إعدادات جهاز الكمبيوتر بطريقة صحيحة.
- ولأغراض توفير الطاقة، يُوصى بإيقاف التشغيل من زر التشغيل. عند عدم استخدام الشاشة، يمكنك إيقاف تشغيل مصدر إمداد الطاقة الرئيسي أو فصل قابس التيار بحيث يتم قطع التيار بشكل كامل.

ملاحظة

- لكي يتم تحقيق أقصى قدر من المدى العمري للشاشة بواسطة منع تضاول السطوح وللحد من استهلاك الطاقة، يجب القيام بما يلي:
  - استخدم وظيفة توفير الطاقة بجهاز الكمبيوتر أو الشاشة.
  - قم بإيقاف تشغيل الشاشة بعد استخدامها.

## 2.4 ضبط ارتفاع الشاشة وزاويتها

احمل الحواف العليا والسفلى أو اليمنى واليسرى للشاشة بكتنا يديك، واضبط ارتفاع الشاشة، ومن ثم قم بإمالتها وتدويرها حتى تصل إلى الوضع الأمثل لأداء المهام.

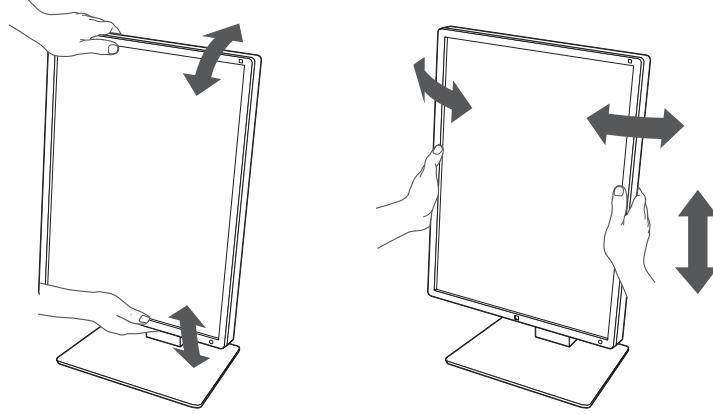

إشعار

- بعد الانتهاء من الضبط، تأكد من توصيل الكابلات بشكل صحيح.
- بعد ضبط الارتفاع والزاوية، قم بتمرير الكابلات عبر حامل الكابل.

### 3 مشكلة عدم وجود صورة

#### مؤشر مفتاح الطاقة لا يضيء.

- تحقق من توصيل سلك الطاقة بشكل صحيح.
- قم بتشغيل مفتاح الطاقة الرئيسي.
- اللمس .
- أوقف مصدر الطاقة الرئيسي، ثم أعد تشغيله مرة أخرى.

#### مؤشر مفتاح الطاقة يضيء: أخضر

- قم بزيادة "Brightness"، أو "Contrast"، أو "Gain" في قائمة الإعداد (لا يمكن ضبطه على أوضاع 1-DICOM، و 2-CAL1، و 3-CAL2). للحصول على التفاصيل، يُرجى الرجوع لدليل التركيب المتوفر (على CD-ROM).
- أوقف مصدر الطاقة الرئيسي، ثم أعد تشغيله مرة أخرى.

#### مؤشر مفتاح الطاقة يضيء: برتقالي

- قم بتبديل إشارة الدخل. للحصول على التفاصيل، يُرجى الرجوع لدليل التركيب المتوفر (على CD-ROM).
- قم بتحريك الماوس أو اضغط على أي مفتاح على لوحة المفاتيح.
- تحقق من تشغيل جهاز الكمبيوتر.
- تحقق من توصيل كابل الإشارة بشكل صحيح. قم بتوصيل موصل دخل DisplayPort عند إدخال إشارة DisplayPort. يتم استخدام موصل خرج DisplayPort للخروج عند ضبط توصيل السلسلة التعااقبية.
- أوقف مصدر الطاقة الرئيسي، ثم أعد تشغيله مرة أخرى.

#### المؤشر الخاص بمفتاح الطاقة يومض: برتقالي، أخضر

- أجر التوصيل عبر كابل الإشارة المحددة من قِبَل شركة EIZO. أوقف مصدر الطاقة الرئيسي، ثم أعد تشغيله مرة أخرى.
- إذا تم توصيل كابل الإشارة إلى DisplayPort، فحاول التبديل إلى الإصدار DisplayPort. للحصول على التفاصيل، يُرجى الرجوع لدليل التركيب المتوفر (على CD-ROM).

#### تظهر رسالة "No Signal" على الشاشة.

مثال:



- قد تظهر الرسالة المبيّنة في الأعلى، لأن بعض أجهزة الكمبيوتر لا تقوم بإخراج الإشارة بعد تشغيل الطاقة على الفور.
- تحقق من تشغيل جهاز الكمبيوتر.
- تحقق من توصيل كابل الإشارة بشكل صحيح. قم بتوصيل كابلات الإشارة بموصلات إشارة الدخل المناسبة لها.
- قم بتبديل إشارة الدخل. للحصول على التفاصيل، يُرجى الرجوع لدليل التركيب المتوفر (على CD-ROM).
- إذا تم توصيل كابل الإشارة إلى DisplayPort، فحاول التبديل إلى الإصدار DisplayPort. للحصول على التفاصيل، يُرجى الرجوع لدليل التركيب المتوفر (على CD-ROM).
- تحقق من توصيل كابل الإشارة بشكل صحيح. تحقق من توصيل كابل الإشارة بموصل دخل DisplayPort عند إدخال إشارة DisplayPort. يتم استخدام موصل خرج DisplayPort للخروج عند ضبط توصيل السلسلة التعااقبية.
- أوقف مصدر الطاقة الرئيسي، ثم أعد تشغيله مرة أخرى.



## تظهر رسالة "Signal Error" على الشاشة

تظهر رسالة "Signal Error" على الشاشة.

مثال:

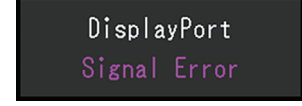

- تحقق مما إذا تمت تهيئة جهاز الكمبيوتر لموافقة متطلبات الدقة وتردد المسح العمودي الخاص بالشاشة (انظر [4.2 معدلات الدقة المتوافقة](#) [28]).
- أعد تشغيل الكمبيوتر.
- اختر الإعداد المناسب باستخدام الأدوات المساعدة الخاصة بلوحة الرسومات. ارجع إلى دليل مستخدم لوحة الرسومات لمزيد من التفاصيل.
- إذا تم توصيل كابل الإشارة إلى DisplayPort، فحاول التبديل إلى الإصدار DisplayPort. للحصول على التفاصيل، يُرجى الرجوع لدليل التركيب المتوفر (على CD-ROM).

## 4 المواصفات

### 4.1 قائمة المواصفات

#### 4.1.1 لوحة LCD

النوع	IPS (مضاد للوهج)
إضاءة خلفية	LED
الحجم	21.3 بوصة (54.0 سم)
معدل الدقة	1200 نقطة × 1600 خط
حجم العرض (أفقي × رأسي)	324.0 مم × 432.0 مم
المسافة بين البكسلات	0.270 مم × 0.270 مم
ألوان العرض	10 بت لون (DisplayPort): حتى 1.07 مليار لون (من لوحة ألوان ألوان بها ما يقرب من 543 مليار لون) 8-بت (DisplayPort / DVI): 16.77 مليون لون (من لوحة ألوان بها ما يقرب من 543 مليار لون)
زاوية العرض (أفقي/رأسي، نموذجي)	178 درجة / 178 درجة
السطوع الموصى به	270 سي دي/م <sup>2</sup>
نسبة التباين (نموذجي)	1800:1
وقت الاستجابة (نموذجي)	20 مللي ثانية (أسود - أبيض - أسود)

#### 4.1.2 إشارات الفيديو

أطراف توصيل الدخل	1 × DisplayPort، DVI-D (رابط أحادي) × 1
أطراف توصيل الخرج	1 × DisplayPort
تردد المسح الأفقي	31 كيلو هرتز - 100 كيلو هرتز
تردد المسح العمودي <sup>1*</sup>	59 هرتز - 61 هرتز (720 × 400: 69 هرتز - 71 هرتز)
الوضع المزامن للإطار	59 هرتز - 61 هرتز
تردد الصورة النقطي	DisplayPort
	DVI
	25 ميغا هرتز - 164.5 ميغا هرتز
	25 ميغا هرتز - 164.5 ميغا هرتز

<sup>1\*</sup> يختلف تردد المسح العمودي المدعوم وفقاً للدقة. للحصول على المزيد من المعلومات، انظر 4.2 معدلات الدقة المتوافقة [28].

#### 4.1.3 USB

منفذ	صاعد	USB من النوع 1 × B
	هابط	USB من النوع 2 × A
معياري		مراجعة مواصفات USB 2.0
تيار المزود	هابط (USB-A)	الحد الأقصى 500 مللي أمبير لكل منفذ

## 4.1.4 الطاقة

الدخل	تيار متردد 100 - 240 فولت ± 10% ، 50 / 60 هرتز 0.85 أمبير - 0.45 أمبير
الحد الأقصى لاستهلاك الطاقة	54 وات أو أقل
وضع توفير الطاقة	0.6 واط أو أقل <sup>1*</sup>
وضع الاستعداد	0.6 واط أو أقل <sup>2*</sup>

1\* عند استخدام استيراد منفذ DisplayPort وعدم توصيل منفذ USB المساعد، "DisplayPort"، "On"، "DP Power Save" : "On"، "Version 1.1 8bit"، "Version 1.1 10bit"، لم يتم توصيل حمل خارجي

2\* عند عدم توصيل منفذ USB المساعد، "Version"، "Version 1.1 10bit"، "DisplayPort"، "On"، "DP Power Save": "On"، "Version 1.1 8bit"، لم يتم توصيل حمل خارجي

## 4.1.5 المواصفات المادية

الأبعاد ( العرض × الارتفاع × العمق )	356.5 مم × 482.3 مم – 572.3 مم × 200.0 مم (الميل: 0 درجة)
	356.5 مم × 506.1 مم – 596.1 مم × 260.9 مم (الميل: 30 درجة)
الأبعاد ( العرض × الارتفاع × العمق ) (بلا ركيزة)	356.5 مم × 464.5 مم × 70.5 مم
الوزن الصافي	7.2 كجم تقريباً
الوزن الصافي (بلا ركيزة)	4.3 كجم تقريباً
معدل ضبط الارتفاع	90 مم (الإمالة: 0 درجة)
الإمالة	لأعلى 30 درجة، لأسفل 5 درجات
التدوير	70 درجة
الدوران	90 درجة (عكس اتجاه عقارب الساعة)

## 4.1.6 متطلبات التشغيل البيئية

درجة الحرارة	0 درجة مئوية : 35 درجة مئوية
الرطوبة	20 % – 80 % رطوبة نسبية (لا يوجد تكاثف لقطرات الندى)
ضغط الهواء	hPa – 1060 hPa 540

## 4.1.7 شروط النقل / التخزين

درجة الحرارة	-20 درجة مئوية : 60 درجة مئوية
الرطوبة	10 % – 90 % رطوبة نسبية (لا يوجد تكاثف لقطرات الندى)
ضغط الهواء	hPa – 1060 hPa 200

## 4.2 معدلات الدقة المتوافقة

تدعم الشاشة معدلات الدقة التالية.

✓: مدعوم، -: غير مدعوم

DVI		DisplayPort		تردد المسح العمودي (Hz)	معدل الدقة
أفقي	عمودي	أفقي	عمودي		
✓	✓	✓	✓	70.087	400 × 720
✓	✓	✓	✓	59.940	480 × 640
✓	✓	✓	✓	60.317	600 × 800
✓	✓	✓	✓	60.004	768 × 1024
✓	-	✓	-	60.020	1024 × 1280
✓	-	✓	-	60.000	1*1200 × 1600
-	✓	-	✓	59.963	1*1600 × 1200

1\* الدقة الموصى بها

## 4.3 الملحقات

الملحقات التالية متوفرة بشكل منفصل.

للحصول على أحدث المعلومات حول الملحقات الاختيارية والمعلومات حول أحدث لوحة رسومات متوافقة، ارجع إلى الموقع الإلكتروني الخاص بنا.

([www.eizoglobal.com](http://www.eizoglobal.com))

طقم المعايرة	RadiCS UX2 الإصدار 5.1.1 أو إصدار أحدث RadiCS Version Up Kit الإصدار 5.1.1 أو إصدار أحدث
برامج إدارة شبكة QC	RadiNET Pro الإصدار 5.1.1 أو إصدار أحدث
طقم التنظيف	منظف الشاشة
ضوء مريح لغرف القراءة	RadiLight
ذراع	AAH-02B3W LA-011-W
واقي اللوحة	RP-915 FP-2101
محول VESA للعميل النحيف أو جهاز الكمبيوتر الصغير	PCSK-R1
كابلات الإشارة (DVI-D - DVI-D)	DD300 DD200

## الملحق

### المعايير الطبية

- يجب ضمان أن النظام النهائي متوافق مع متطلبات IEC60601-1.
- قد تتبعث من جهاز مصدر إمداد الطاقة موجات كهرومغناطيسية والتي بدورها قد تؤثر على أداء الشاشة أو تقلله أو تتسبب في حدوث عطل بها. لذا فم بتركيب الجهاز في بيئة يمكن التحكم بها حيث يمكن تجنب هذه التأثيرات.

### تصنيف المنتج

- نوع الحماية ضد الصدمات الكهربائية: الفئة I
- الفئة EMC: IEC60601-1-2 المجموعة 1 الفئة B
- تصنيف الجهاز الطبي (EU): الفئة I
- نمط العملية: مستمر
- فئة IP: IPX0

## معلومات EMC

سلسلة RadiForce لديها القدرة على عرض الصور الطبية بشكل صحيح.

### بيانات الاستخدام المقصودة

تم تصميم سلسلة RadiForce للاستخدام في البيئات المحددة أدناه

• بيئات مرافق الرعاية الصحية المهنية مثل العيادات والمستشفيات

البيئات التالية غير مناسبة لاستخدام السلسلة RadiForce:

- البيئات المنزلية الصحية
- في المناطق القريبة من المعدات الجراحية عالية التردد مثل مشارط الجراحة الكهربائية
- في المناطق القريبة من معدات العلاج ذات الموجة القصيرة
- غرفة الترددات اللاسلكية المحمية الخاصة بأنظمة المعدات الطبية للتصوير بالرنين المغناطيسي
- في المواقع المحمية للبيئات الخاصة
- التثبيت في المركبات بما في ذلك سيارات الإسعاف
- بيئات خاصة أخرى

<b>تحذير</b> 
• تتطلب سلسلة RadiForce احتياطات خاصة تتعلق في EMC وتحتاج إلى التثبيت. أنت بحاجة إلى قراءة المعلومات الخاصة في EMC بعناية وقسم الاحتياطات الموجود في هذا المستند ومراعاة التعليمات التالية عند تثبيت وتشغيل المنتج.
<b>تحذير</b> 
• لا ينبغي استخدام سلسلة RadiForce بالقرب من أو ملتصقًا بالأجهزة الأخرى. إذا لزم الأمر الاستخدام المجاور أو الملاصق، فيجب ملاحظة الجهاز أو النظام للتحقق من التشغيل الطبيعي في التهيئة التي سوف يتم استخدامه من خلالها.
<b>تحذير</b> 
• عند استخدام أجهزة الاتصالات ذات التردد اللاسلكي المحمولة، ابقها بعيدة بمقدار 30 سم (12 بوصة) أو أكثر عن أي جزء بما في ذلك الكابلات الخاصة في سلسلة RadiForce. وإلا قد ينتج عن ذلك تدهور أداء الجهاز.
<b>تحذير</b> 
• أي شخص يحاول توصيل أجهزة إضافية بالجزء الخاص بدخل الإشارة أو أجزاء خرج الإشارة، وتكوين نظام طبي، فإنه يتحمل مسؤولية أن النظام متوافق مع متطلبات IEC60601-1-2.
<b>تحذير</b> 
• لا تقم بلمس توصيلات دخل/خرج الإشارة أثناء استخدام سلسلة RadiForce. وإلا، قد تتأثر الصورة المعروضة.

<b>تحذير</b> 
<ul style="list-style-type: none"> <li>تأكد من استخدام الكابلات المرفقة مع المنتج، أو الكابلات الموصى بها من قبل EIZO. قد ينتج عن استخدام كابلات أخرى غير الموصى بها من قبل EIZO الخاصة بهذا الجهاز زيادة الانبعاثات الكهرومغناطيسية أو انخفاض المناعة الكهرومغناطيسية الخاصة بهذا الجهاز والتشغيل غير الصحيح.</li> </ul>

الكابل	كابلات EIZO المخصصة	أقصى طول للكابل	محمي	قلب حديدي
كابل أحادي (DisplayPort)	PP300 / PP200	3 أمتار	محمي	غير مزودة بقلب حديدي
كابل إشارة (DVI)	DD300 / DD200	3 أمتار	محمي	مزودة بقلب الفريت
كابل USB	UU300 / MD-C93	3 أمتار	محمي	مزودة بقلب الفريت
كابل الطاقة (بسلك مؤرض)	-	3 أمتار	غير محمي	غير مزودة بقلب حديدي

### الأوصاف الفنية

#### الانبعاثات الكهرومغناطيسية

سلسلة RadiForce مخصصة للاستخدام في البيئات الكهرومغناطيسية المحددة أدناه. يجب على العميل أو مستخدم سلسلة RadiForce التأكد أنها سوف تُستخدم في مثل هذه البيئة.

اختبار الانبعاث	الامتثال	بيئة كهرومغناطيسية - الإرشاد
انبعاثات التردد اللاسلكي CISPR11	المجموعة 1	تستخدم سلسلة RadiForce طاقة التردد اللاسلكي من أجل الوظيفة الداخلية فقط. لذلك، تكون انبعاثات التردد اللاسلكي الخاصة بها منخفضة جدًا ومن غير المحتمل أن تتسبب في أي تداخل في بيئة إلكترونية مجاورة.
انبعاثات التردد اللاسلكي CISPR11	الفئة B	تعتبر سلسلة RadiForce مناسبة للاستخدام في كافة المؤسسات، بما في ذلك البيئات الداخلية وهؤلاء الذين هم على اتصال مباشر بشبكة الإمداد بالطاقة المنخفضة الجهد العامة والتي تقوم بتزويد المباني المستخدمة للأغراض الداخلية.
الانبعاثات التوافقية IEC61000-3-2	الفئة D	
ذبذبات الجهد / انبعاثات الوميض IEC61000-3-3	يتوافق مع	

## المناعة الكهرومغناطيسية

تم اختبار سلسلة RadiForce في مستويات التوافق التالية وفقاً لمتطلبات الاختبار الخاصة ببيئات مرافق الرعاية الصحية والمهنية التي تم تحديدها في IEC60601-1-2.

يجب على العميل أو مستخدم سلسلة RadiForce التأكد أنها سوف تُستخدم في مثل هذه البيئة.

اختبار المناعة	مستوى الاختبار (T)	مستوى التوافق (C)	بيئة كهرومغناطيسية - الإرشاد
التفريغ الاستاتيكي (ESD) IEC61000-4-2	تفريغ اتصال $\pm 8$ كيلو فولت تفريغ هواء $\pm 15$ كيلو فولت	تفريغ اتصال $\pm 8$ كيلو فولت تفريغ هواء $\pm 15$ كيلو فولت	يجب أن تكون الأرضيات من الخشب، أو الخرسانة أو من بلاط السيراميك. إذا كانت الأرضيات مغطاة بمادة اصطناعية، فيجب أن تكون الرطوبة النسبية 30 % على الأقل.
سريع الزوال كهربي/منفجر IEC61000-4-4	خطوط الطاقة $\pm 2$ كيلو فولت خطوط الدخل / الخرج $\pm 1$ كيلو فولت	خطوط الطاقة $\pm 2$ كيلو فولت خطوط الدخل / الخرج $\pm 1$ كيلو فولت	يجب أن تكون جودة مصدر الطاقة الرئيسي بيئة تجارية نموذجية أو صحية.
انخفاض التيارات IEC61000-4-5	خط إلى خط $\pm 1$ كيلو فولت خط إلى الأرض $\pm 2$ كيلو فولت	خط إلى خط $\pm 1$ كيلو فولت خط إلى الأرض $\pm 2$ كيلو فولت	يجب أن تكون جودة مصدر الطاقة الرئيسي بيئة تجارية نموذجية أو صحية.
انحدار الجهد، وحالات التعطل القصيرة واختلافات الجهد في خطوط إدخال الإمداد بالطاقة IEC61000-4-11	0 % $U_T$ 100 % انحدار في $U_T$ 0.5 دائرة و 1 دائرة 70 % $U_T$ 30 % انحدار في $U_T$ 25 دائرة / 50 هرتز 0 % $U_T$ 100 % انحدار في $U_T$ 250 دائرة / 50 هرتز	0 % $U_T$ 100 % انحدار في $U_T$ 0.5 دائرة و 1 دائرة 70 % $U_T$ 30 % انحدار في $U_T$ 25 دائرة / 50 هرتز 0 % $U_T$ 100 % انحدار في $U_T$ 250 دائرة / 50 هرتز	يجب أن تكون جودة مصدر الطاقة الرئيسي بيئة تجارية نموذجية أو صحية. إذا احتاج مستخدم سلسلة RadiForce التشغيل المستمر أثناء عمليات تعطل الوصلات الرئيسية للطاقة، فيوصى بتشغيل سلسلة RadiForce من خلال مصدر إمداد الطاقة اللامتقطعة أو بطارية.
المجالات المغناطيسية لتردد الطاقة IEC61000-4-8	30 أمبير/م (50 / 60 هرتز)	30 أمبير/م	ينبغي أن تكون المجالات المغناطيسية لتردد الطاقة عند المستويات المخصصة لموقع نموذجي في بيئة تجارية نموذجية أو صحية. يجب الاحتفاظ بهذا المنتج على بعد 15 سم على الأقل عن مصدر تردد طاقة المجالات المغناطيسية أثناء الاستخدام.



اختبار المناعة	مستوى الاختبار (T)	مستوى التوافق (C)	بيئة كهرومغناطيسية - الإرشاد
الاضطرابات التي تم إجراؤها والناجمة عن مجالات الترددات اللاسلكية IEC61000-4-6	Vrms 3 150 كيلو هرتز إلى 80 ميغا هرتز	Vrms 3	لا يجب أن يتم استخدام الأجهزة القابلة للحمل أو أجهزة الاتصالات ذات التردد اللاسلكي المحمولة بالقرب من أي جزء لسلسلة RadiForce، بما في ذلك الكابلات، فضلاً عن المسافة الفاصلة الموصى بها والمحسوبة من المعادلة القابلة للتطبيق مع تردد المحول. المسافة الفاصلة الموصى بها المسافة = $\sqrt{1.2}$ الطاقة
IEC61000-4-6	Vrms 6 نطاق الترددات المفتوح للتطبيقات العلمية والطبية والصناعية بين 150 كيلو هرتز و 80 ميغا هرتز <sup>1*</sup>	Vrms 6	المسافة = $\sqrt{1.2}$ الطاقة
مجالات التردد اللاسلكي المشع IEC61000-4-3	3 فولت/م 80 ميغا هرتز - 2.7 جيجا هرتز	3 فولت/م	المسافة = $\sqrt{1.2}$ الطاقة 80 ميغا هرتز - 800 ميغا هرتز المسافة = $\sqrt{2.3}$ الطاقة، 800 ميغا هرتز - 2.7 جيجا هرتز
			حيث يمثل الرمز "P" الحد الأقصى لتقييم طاقة الإخراج الخاصة بالمحول بالوات (W) وفقاً لمصنع المحول والرمز "d" هو المسافة الفاصلة الموصى بها بالمتر (m). قوى المجال من محولات التردد اللاسلكي الثابتة، كما هو محدد من خلال استطلاع الموقع الكهرومغناطيسي <sup>2*</sup> ، يجب أن يكون أقل من مستوى الامتثال في كل نطاق تردد <sup>3*</sup> . قد يحدث تداخل بالقرب من الأجهزة الموجود بها علامة الرمز التالي. 

#### ملاحظة

- $U_T$  هو الجهد الكهربائي لوصلات التيار المتردد قبل تطبيق مستوى الاختبار.
- عند 80 ميغا هرتز و 800 ميغا هرتز، يتوافق نطاق التردد الأعلى.
- قد لا يتم تطبيق التوجيهات الإرشادية هذه المتعلقة بالاضطرابات التي تم إجراؤها والناجمة عن مجالات الترددات اللاسلكية أو مجالات التردد اللاسلكي المشع في كافة الحالات. يتأثر التولد الكهرومغناطيسي بالامتصاص والانعكاس من التركيبات والأشياء والأشخاص.

<sup>1\*</sup> إن نطاق الترددات المفتوح للتطبيقات (العلمية والطبية والصناعية) بين 150 كيلو هرتز و 80 ميغا هرتز هي من 6.765 ميغا هرتز إلى 6.795 ميغا هرتز، من 13.553 ميغا هرتز إلى 13.567 ميغا هرتز، من 26.957 ميغا هرتز إلى 27.283 ميغا هرتز، ومن 40.66 ميغا هرتز إلى 40.70 ميغا هرتز.

<sup>2\*</sup> لا يمكن التنبؤ بقوى المجال من المحولات الثابتة، على سبيل المثال المحطات الرئيسية للهواتف اللاسلكية (الخلوية/اللاسلكية) واللاسلكي المحمول الأرضي، واللاسلكي الخاص بالهواة، وإذاعات الراديو AM و FM وإذاعة التلفزيون نظرياً بدقة. لتقييم البيئة الكهرومغناطيسية بسبب محولات التردد اللاسلكي الثابتة، فيجب وضع استطلاع الموقع الكهرومغناطيسي في الاعتبار. إذا تجاوزت قوة المجال التي تمت قياسها في الموقع الذي يتم فيه استخدام سلسلة RadiForce مستوى امتثال التردد اللاسلكي المعمول به أعلاه، فيجب ملاحظة سلسلة RadiForce للتحقق من التشغيل الطبيعي. إذا تمت ملاحظة أداء غير طبيعي، فقد يلزم الأمر وجود معايير إضافية، على سبيل المثال إعادة التوجيه أو إعادة وضع سلسلة RadiForce.

<sup>3\*</sup> فوق نطاق التردد 150 كيلو هرتز إلى 80 كيلو هرتز، يجب أن تكون قوى المجال أقل من 3 فولت/م.

**المسافات الفاصلة الموصى بها بين الأجهزة المحمولة أو أجهزة اتصال التردد اللاسلكي المحمولة وسلسلة RadiForce**

تم تصميم سلسلة RadiForce للاستخدام في بيئة كهرومغناطيسية والتي يتم فيها التحكم في اضطرابات التردد اللاسلكي. يمكن للتعديل أو مستخدم سلسلة RadiForce المساعدة في منع التداخل الكهرومغناطيسي من خلال الحفاظ على الحد الأدنى للمسافة (30 سم) بين الأجهزة المحمولة وأجهزة اتصالات التردد اللاسلكي المحمولة (المحولات) وسلسلة RadiForce. تم اختبار سلسلة RadiForce في مستويات التوافق التالية وفقاً لمتطلبات مستوى اختبار مناعة المجال الكهرومغناطيسي القريب وخدمات اتصالات التردد اللاسلكي.

مستوى التوافق (C) (فولت/م)	مستوى الاختبار (T) <sup>3*</sup> (فولت/م)	التعديل <sup>2*</sup>	الخدمة <sup>1*</sup>	عرض النطاق <sup>1*</sup> (ميغا هرتز)	اختبار التردد (ميغا هرتز)
27	27	نابض التعديل <sup>2*</sup> 18 هرتز	TETRA 400	390 – 380	385
28	28	FM الانحراف $\pm 5$ كيلو هرتز جيب الزاوية 1 كيلو هرتز	GMRS 460, FRS 460	470 – 430	450
9	9	نابض التعديل <sup>2*</sup> 217 هرتز	نطاق 13، LTE، 17	787 – 704	710 745 780
28	28	نابض التعديل <sup>2*</sup> 18 هرتز	GSM 800 / 900، TETRA 800، iDEN 820، CDMA 850 نطاق 5 LTE	960 – 800	810 870 930
28	28	نابض التعديل <sup>2*</sup> 217 هرتز	GSM 1800، CDMA 1900، GSM 1900، DECT، LTE نطاق 1، 3، 4، 25، UMTS	1990 – 1700	1720 1845 1970
28	28	نابض التعديل <sup>2*</sup> 217 هرتز	Bluetooth®، WLAN، 802.11 b/g/n، RFID 2450، LTE نطاق 7	2570 – 2400	2450
9	9	نابض التعديل <sup>2*</sup> 217 هرتز	WLAN 802.11 a/n	5800 – 5100	5240 5500 5785

<sup>1\*</sup> للحصول على بعض الخدمات، تم إرفاق ترددات الوصلة الصاعدة فقط.

<sup>2\*</sup> تم تعديل الناقل باستخدام 50% من إشارة الموجة المربعة الخاصة بدورة التشغيل.

<sup>3\*</sup> تم حساب مستويات الاختبار بأقصى طاقة ومسافة فاصلة بمقدار 30 سم.

يقوم العميل أو مستخدم سلسلة RadiForce بمنع التداخل الناجم عن المجالات المغناطيسية القريبة من خلال الحفاظ على الحد الأدنى للمسافة (15 سم) بين محولات التردد اللاسلكي وسلسلة RadiForce. تم اختبار سلسلة RadiForce في مستويات التوافق التالية وفقاً لمتطلبات مستوى اختبار مناعة المجال المغناطيسي القريب.

تردد الاختبار	التعديل	مستوى الاختبار (T) (أمبير/م)	مستوى التوافق (C) (أمبير/م)
134.2 كيلو هرتز	نابض التعديل <sup>1*</sup> 2.1 كيلو هرتز	65	65
13.56 ميغا هرتز	نابض التعديل <sup>1*</sup> 50 كيلو هرتز	7.5	7.5

\* 1 تم تعديل الناقل باستخدام 50% من إشارة الموجة المربعة الخاصة بدورة التشغيل.

للأجهزة المحمولة الأخرى وأجهزة اتصالات التردد اللاسلكي المحمولة (المحولات)، يكون الحد الأدنى للمسافة بين الأجهزة المحمولة وأجهزة اتصالات التردد اللاسلكي المحمولة (المحولات) وسلسلة RadiForce الموصى بها أدناه، وفقاً للحد الأقصى لطاقة المخرج لأجهزة الاتصالات.

المسافة الفاصلة وفقاً لتردد المحول (م)			تم تقييم الحد الأقصى لطاقة الخرج لجهاز الإرسال (وات)
150 كيلو هرتز - 80 ميغا هرتز المسافة = $\sqrt{1.2}$ الطاقة	80 ميغا هرتز - 800 ميغا هرتز المسافة = $\sqrt{1.2}$ الطاقة	800 كيلو هرتز - 2.7 ميغا هرتز المسافة = $\sqrt{2.3}$ الطاقة	
0.12	0.12	0.23	0.01
0.38	0.38	0.73	0.1
1.2	1.2	2.3	1
3.8	3.8	7.3	10
12	12	23	100

بالنسبة للمحولات التي تم تقييمها عند الحد الأقصى لطاقة المخرج والتي لم يتم سردها أعلاه، فيمكن تقدير المسافة الفاصلة الموصى بها "d" بالمتر (m) باستخدام المعادلة المعمول بها لتردد المحول، "P" هو الحد الأقصى لتقييم طاقة المخرج للمحول بالوات (W) وفقاً لمصنع المحول.

ملاحظة
<ul style="list-style-type: none"> <li>• عند 80 ميغا هرتز و 800 ميغا هرتز، تتوافق المسافة الفاصلة لنطاق التردد الأعلى.</li> <li>• قد لا يتم تطبيق التوجيهات الإرشادية هذه المتعلقة بالاضطرابات التي تم إجراؤها والناجمة عن مجالات الترددات اللاسلكية أو مجالات التردد اللاسلكي المشع في كافة الحالات. يتأثر التولد الكهرومغناطيسي بالامتصاص والانعكاس من التركيبات والأشياء والأشخاص.</li> </ul>



**EIZO Corporation**   
153 Shimokashiwano, Hakusan, Ishikawa 924-8566 Japan

**EIZO GmbH**   
Carl-Benz-Straße 3, 76761 Rülzheim, Germany

**艺卓显像技术(苏州)有限公司**  
中国苏州市苏州工业园区展业路8号中新科技工业坊5B

**EIZO Limited**   
1 Queens Square, Ascot Business Park, Lyndhurst Road,  
Ascot, Berkshire, SL5 9FE, UK

**EIZO AG**   
Moosacherstrasse 6, Au, CH-8820 Wädenswil, Switzerland



00N0N343AZ  
IFU-MX217